

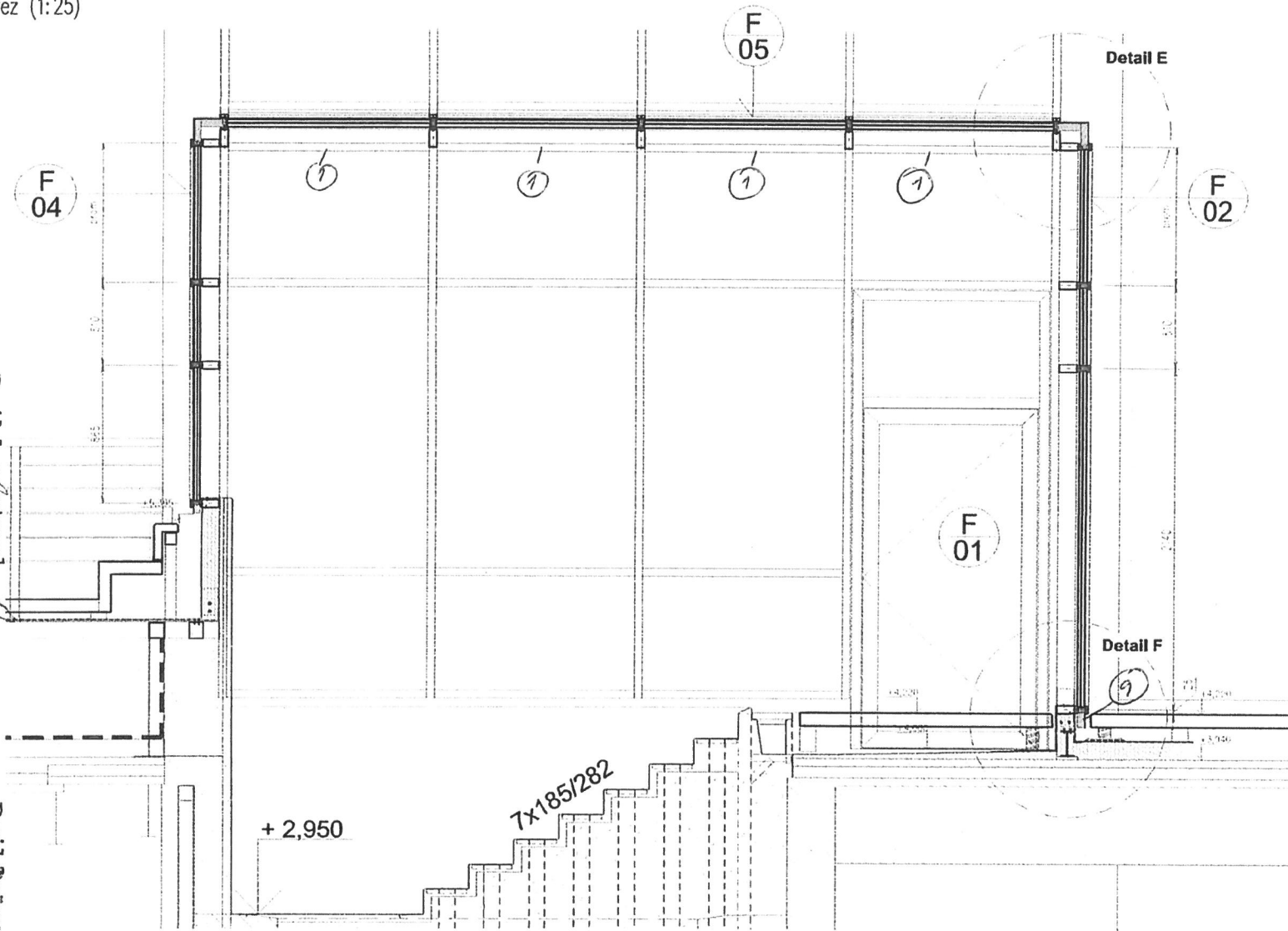

Svislý řez (1:25)

**Build Control s.r.o.**  
 ul. Rybná 716/24  
 110 00 Praha - Staré Město  
 IČ 2862183 DIČ CZ28642183  
 provozovna: 17. listopadu 909, 738 01 Frydek-Místek

**Build Control s.r.o.**  
 M. Nášerovský, Ing. 716/24  
 110 00 Praha - Staré Město  
 IČ 2862183 DIČ CZ28642183  
 provozovna: 17. listopadu 909, 738 01 Frydek-Místek



- Veškeré práva vyhrazena. - Tento výkres je a zůstane duševním vlastnictvím projektanta a nesmí být použit celý ani jeho část bez projektantova souhlasu.		Číslo zakázky 16_079		Číslo revize 00
<b>B-CONTROL s.r.o.</b>	Název archívního souboru 16_079_Bazén_Poruba_MVD.dwg	Vypracoval POL	Adresa stavby Generála Sochora 1378, Ostrava	
Zakázka Bazén Poruba	Mřítko 1:25	Kontroloval VAP	Datum 2016-10-21	Počet kusů -
Název - Obach	Objekt	Objekt	Slupeň PD	Číslo výkresu - skupiny <b>01.P03</b>
<b>Svislý řez 2-2</b>				



### Detail C (1:5)

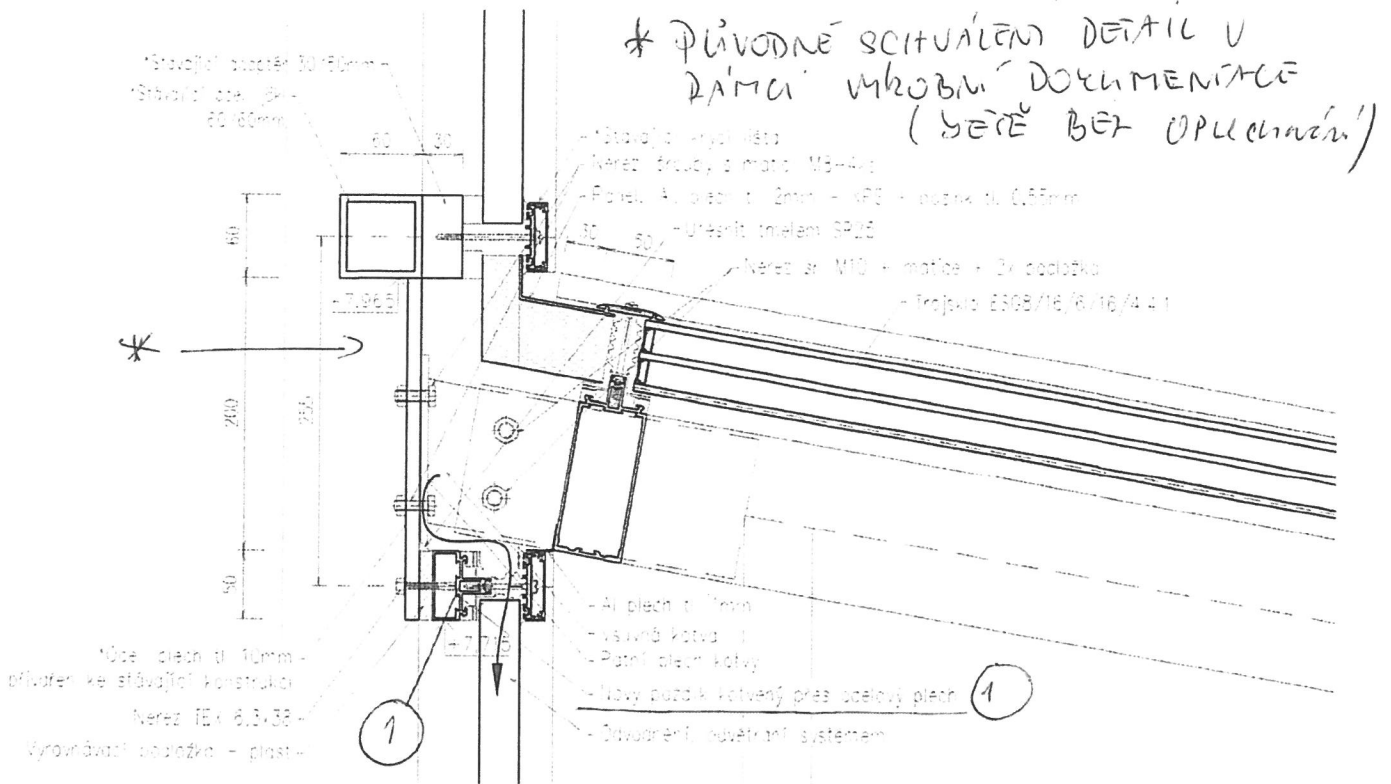

### Detail D (1:5)

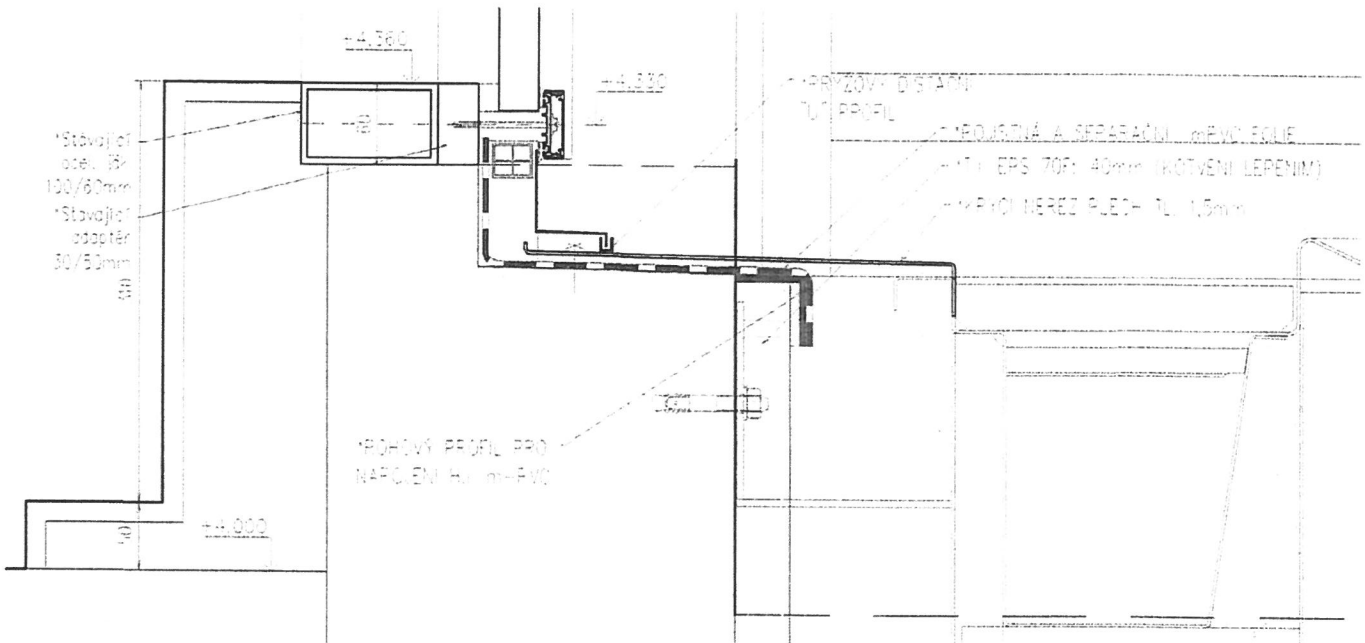

\* - není součástí dodávky B-CONTROL s.r.o.

- Veškeré práva vyhrazeno.					
- Tento výkres je a zůstane duševním vlastnictvím projektanta a nesmí být použit celý ani jeho část bez projektantova souhlasu.					
B-CONTROL s.r.o.		Název archivního souboru 16_079_Bazen_Poruba_MVD.dwg	Vypracoval POL	Číslo zakázky 16_079	Číslo revize 00
		Měřítko 1:5	Kontroloval VAP	Adresa stavby Generála Sochora 1378, Ostrava	
Zakázka Bazén Poruba			Objekt	Datum 2016-10-21	Počet kusů -
Název - Obsah Detaily C, D			Stupeň PD PD		Číslo výkresu - skupiny 01.F05.D01

**Build control s.r.o.**  
ul. Rybná 716/24  
110 00 Praha - Staré Město  
IČ 28842163 • DIČ CZ28842163  
provozovna:  
17. listopadu 909, 738 01 Frýdek-Místek

Pohled (1:25)

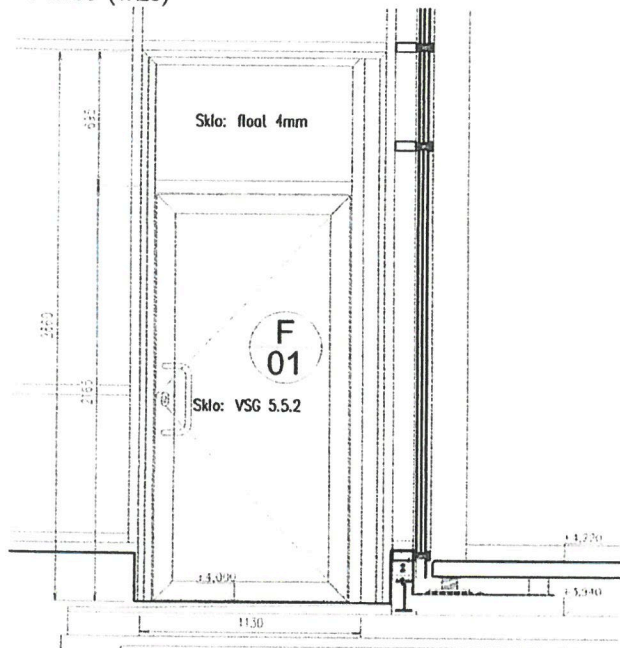

Detaily půdorysné (1:5)

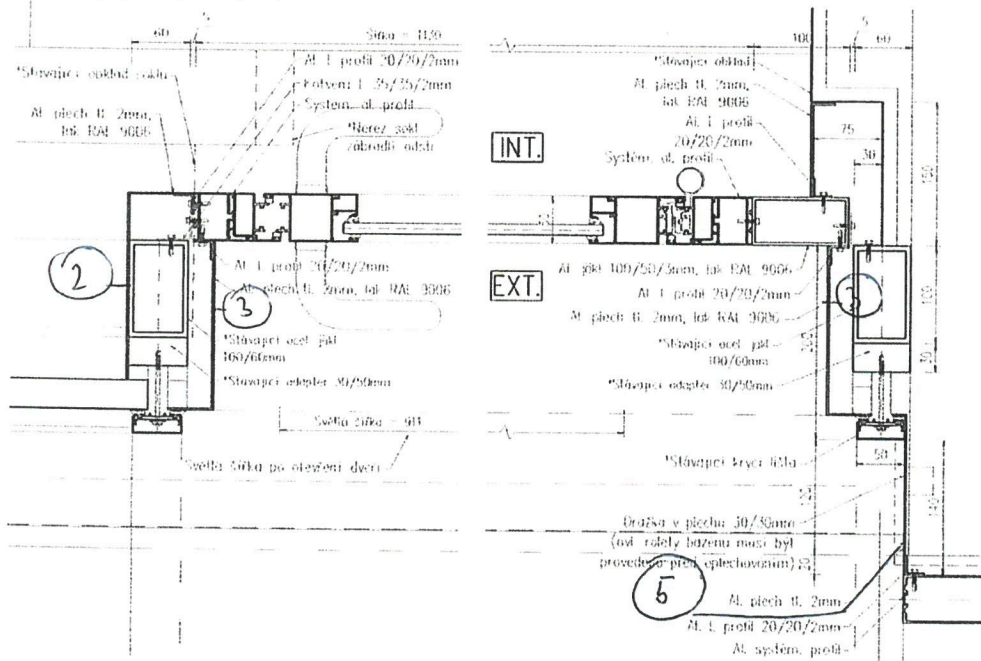

Detail svislý nahoře (1:5)

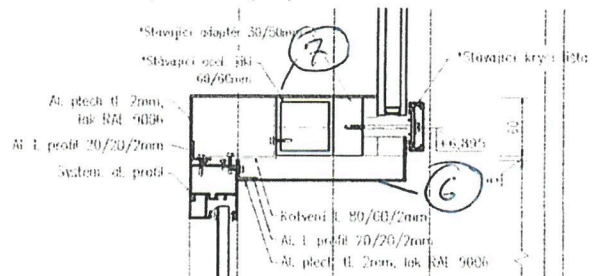

Detail svislý střed (1:5)

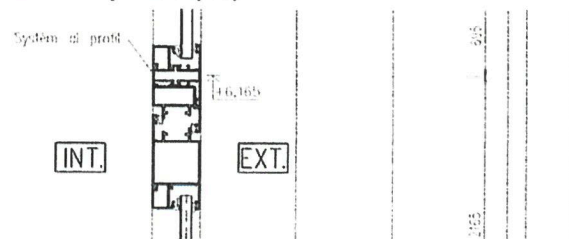

Detail svislý dole (1:5)

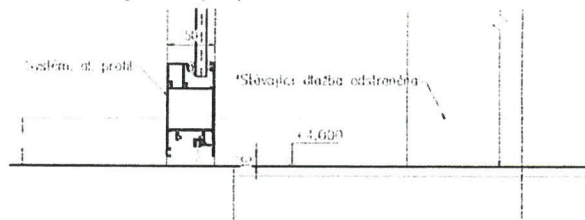

Build control s.r.o.  
 ul. Rybná 716/24  
 110 00 Praha - Staré Město  
 IČ 2864269  
 provozovna  
 17. Jiráskova 909, 738 01 Frýdek-Místek

2/1

DVEŘE – PŘÍSLUŠENSTVÍ			
Systém Aluron ACS50		Provedení jednokřídlové	
Barva exteriéru RAL 9006		Barva interiéru RAL 9006	
Kování	Exteriér	Klika	Model svislé
		Barva	Barva nerez
	Interiér	Klika	Model svislé
		Barva	Barva nerez
	Závěsy	Barva	Pačet/křídlo
	válečkové	světlé	4
Zástrž	Barva	Pačet	
Samozavírač	Barva	Pačet	
Výplň			
Skló: VSG 5.5.2		Skló: float 4mm	
Dávadění: -			
Poznámka			
Zámek válečkový			

\* - není součástí dodávky B-CONTROL s.r.o.

- Veškerá práva vyhrazena. - Tento výkres je a zůstane duševním vlastnictvím projektanta a nesmí být použit celý ani jeho část bez projektantova souhlasu.			
B-CONTROL s.r.o.	Název archivačního souboru 16_079_Bazen_Paruba_MVD.dwg	Vypracoval POL	Číslo zakázky 16_079
	Měřítko 1:5, 1:25	Kontroloval VAP	Číslo revize 00
Zakázka Bazén Paruba	Název - Objekt	Adresa stavby Generála Sochora 1378, Ostrava	Datum 2016-10-21
		Pačet kusů -	Služba PD PD
Číslo výkresu - stupně			
Fasáda F01 (výměna stávajících dveří)			01.F01



### Detail svislý nahoře (1:5)

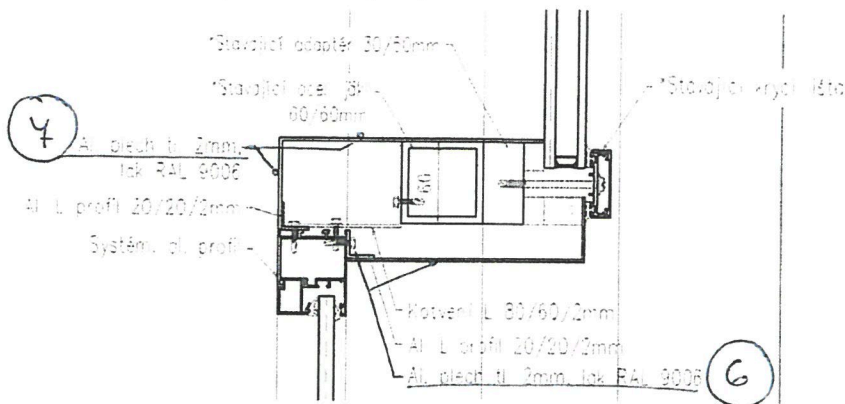

### Detail svislý střed (1:5)

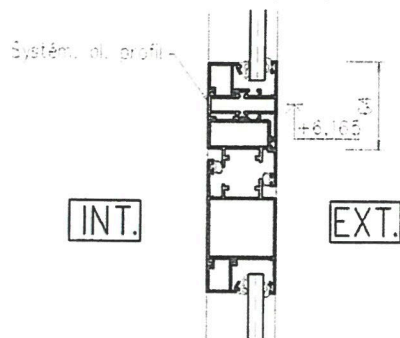

### Detail svislý dole (1:5)

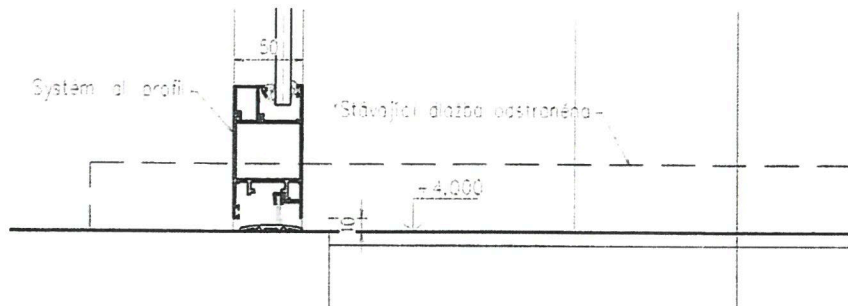

\* - není součástí dodávky B-CONTROL s.r.o.

**Build control s.r.o.**  
 ul. Rybná 716/2A  
 110 00 Praha - Staré Město  
 IČ 28642163 - DIČ CZ28642163  
 provozovna: 17 listopadu 909, 738 01 Frýdek-Místek

- Veškerá práva vyhrazena. - Tento výkres je a zůstane duševním vlastnictvím projektanta a nesmí být použit celý ani jeho část bez projektantova souhlasu.					
B-CONTROL s.r.o.	Název archivního souboru	Vypracoval	Číslo zakázky	Číslo revize	
	16_079_Bazen_Poruba_PD.dwg	POL	16_079	00	
Zakázka	Měřítko	Kontroloval	Adresa stavby		
	1:5	VAP	Generála Sochora 1378, Ostrava		
Bazén Poruba	Název - Obsah	Objekt	Datum	Počet kusů	Stupeň PD
			2016-10-10	-	PD
Fasáda F01 (výměna stávajících dveří) - Detaily svislé			Číslo výkresu - skupiny		
			01.F01.D01		





### Detail C (1:5)

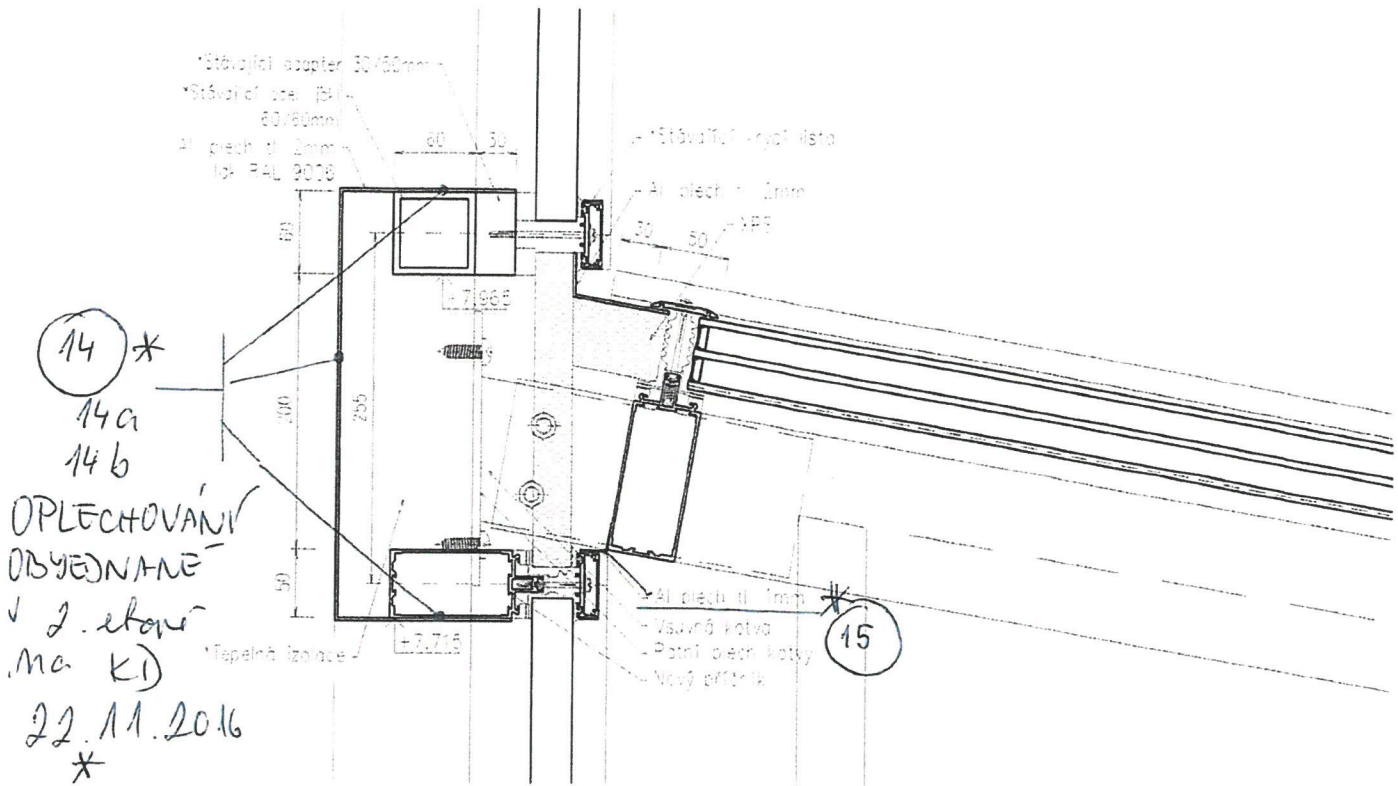

### Detail D (1:5)

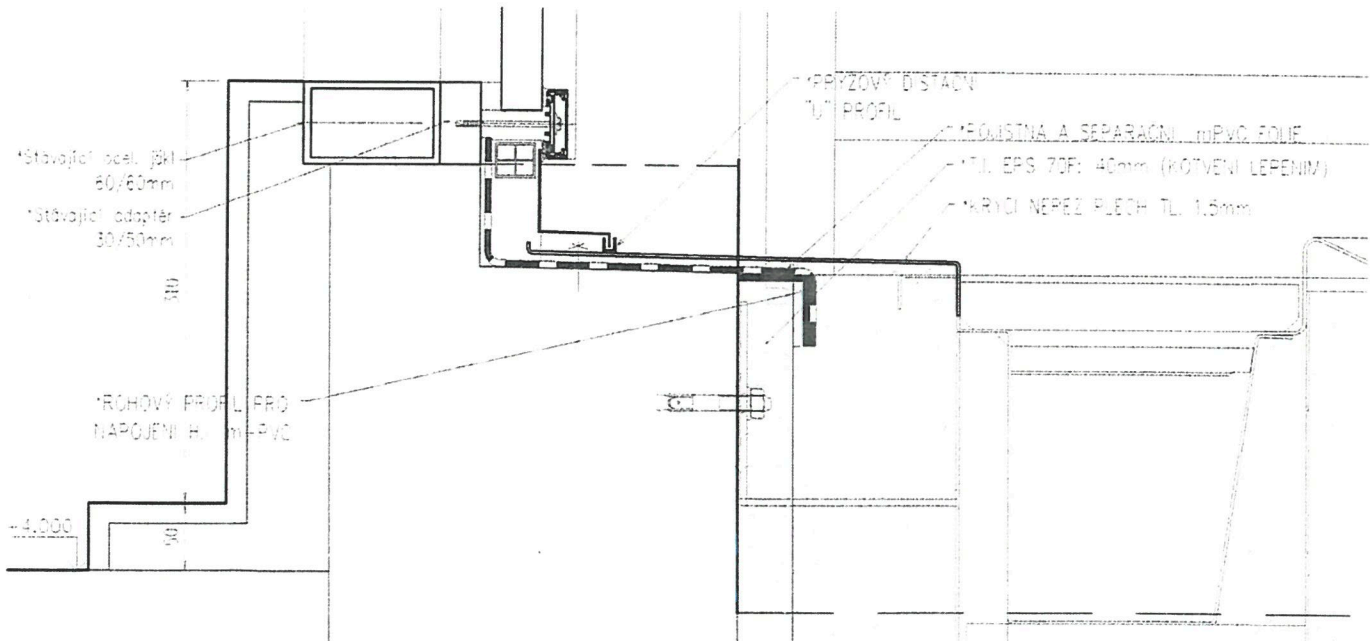

\* - není součástí dodávky B-CONTROL s.r.o.

- Veškerá práva vyhrazena. - Tento výkres je a zůstane duševním vlastnictvím projektanta a nesmí být použit celý ani jeho částí bez projektantova souhlasu.					
B-CONTROL s.r.o.	Název archivního souboru 16_079_Bazen_Poruba_PD.dwg	Vypracoval POL	Číslo zakázky 16_079	Číslo revize 00	
	Měřítko 1:5	Kontroloval VAP	Adresa stavby Generála Sochora 1378, Ostrava		
Zakázka Bazén Poruba		Objekt	Datum 2016-10-10	Počet kusů -	Stupeň PD PD
Název - Obsah Detaily C, D	Build control s.r.o. ul. Rybná 716/24 110 00 Praha - Staré Město IČ 28642163 • DIČ CZ28642163 pravozyva			Číslo výkresu - skupiny <b>01.F05.D01</b>	
17. listopadu 909, 738 01 Frýdek-Místek					

VYMĚNA stávajících přitlačných Al lišt za NOVÉ (52 mm) Vizualizace rozsahu ke schválení

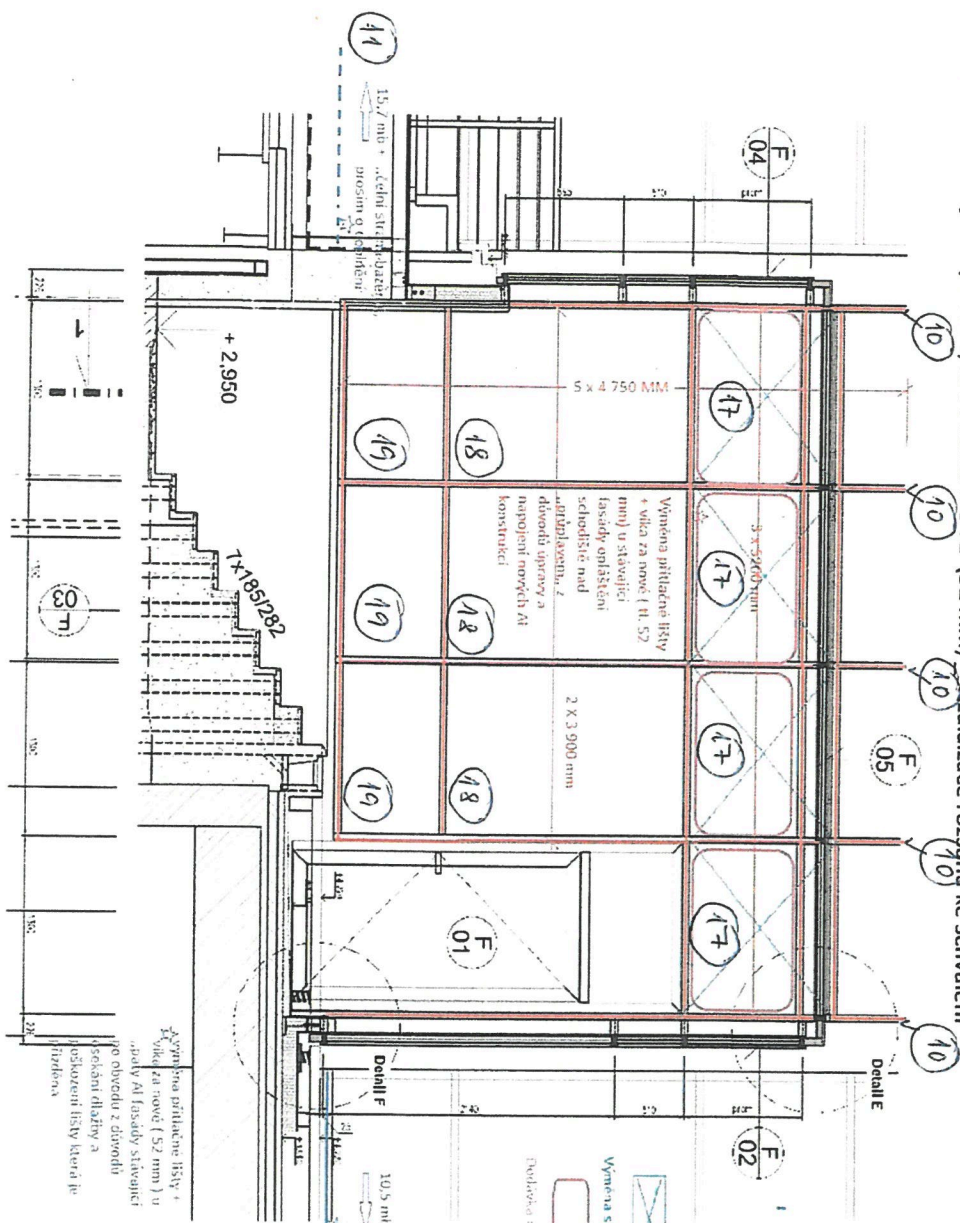

Vyměna stávajících lišt  
17, 18, 19  
Prostřední nových lišt

10 přitlačná lišta + veka  
i. viz výměna dveří

Vyměna přitlačných lišt +  
vika za nové (52 mm) v  
společnosti Al fasády stávající  
po obvodu z dřevěné  
výsadby dřeviny a  
dosazení lišt kverca je  
řezaného