



OBJEDNATEL:		<b>Plzeňské městské dopravní podniky, a.s.</b> Denisovo nábřeží 920/12 301 00 Plzeň - Východní Předměstí	
Plzeňské městské dopravní podniky			
společnost "MP + MMD - Vozovna Slovany", společník 1:  <b>METROPROJEKT Praha a.s.</b> nám. I. P. Pavlova 2/1786 120 00 Praha 2 tel.: +420 296 154 105 www.metroprojekt.cz		společník 2: <b>M</b> <b>MOTT</b> <b>MACDONALD</b>	
		<b>Mott MacDonald CZ, spol. s r.o.</b> Národní 984/15 110 00 Praha 1 tel.: +420 221 412 800 www.mottmac.com	
		Souprava číslo:	
HIP: <b>Ing. Jan Kočí</b> tel.: <b>296 154 401</b> Stupeň: <b>DPS</b>		Podpis:  Název a účel díla: <b>REKONSTRUKCE VOZOVNY SLOVANY</b> <b>Plzeň, Slovanská alej 35</b>	
Zpracovatelský útvar: <b>S 71</b> tel.: <b>+420 296 154 158</b>		Název částí díla: <b>E. Stavební část - stavební soubory</b> <b>SOD III Provozně-administrativní budova (PAB)</b> <b>E.2 TZB</b>	
Vedoucí útvaru: <b>Ing. Jan Kahuda</b>		Podpis: 	
Odpovědný projektant: <b>Ing. Radek Procházka</b>		Název přílohy: <b>SO PAB 10-04 Silnoproudé rozvody</b> <b>SO PAB 10-05 Osvětlení</b> <b>PATROVÝ ROZVADĚČ 2RA</b>	
Vyracoval: <b>David Janura</b>		Podpis: 	
Skart. znak: <b>V20/2039</b>	Datum: <b>11/2019</b>	Změna: -	
Počet formátů: <b>15x A4</b>	Měřítko: -	Číslo příl.: <b>113</b>	
	IČD:	<b>19</b>	<b>7246</b>
		<b>006</b>	<b>07</b>
		<b>04</b>	<b>04-05</b>

pokračování →

Toto schéma zobrazuje návrh řešení: detailně bude řešeno výrobně-technickou dokumentací, již (v souladu s platnou legislativou) zajišťuje výrobce rozvaděče!

## Rozvaděč 2RA čelní pohled

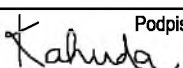
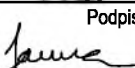
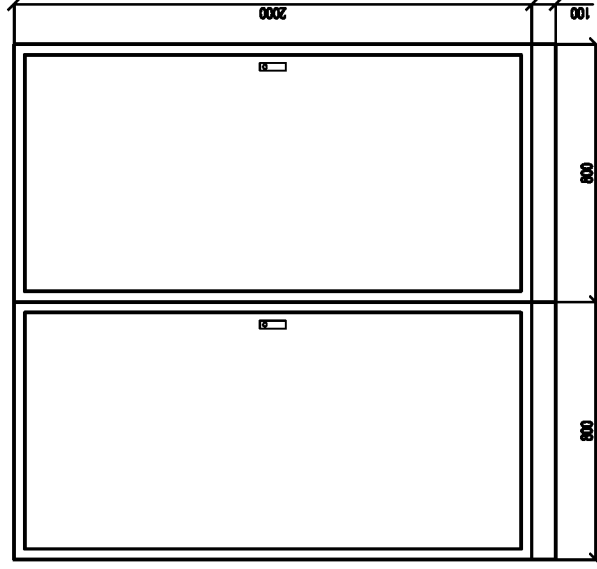

PROVEDENÍ: SCHRACK RAK

skříňový, oceloplechový, 2 pole

rám a dveře z ocelového plechu

KRYTÍ: IP55/20

ROZMĚRY (š/v/h): (800+800)x2000x400

POŽÁR.ODOLNOST: -

ZKRAIT.ODOLNOST: 10kA

## LEGENDA:

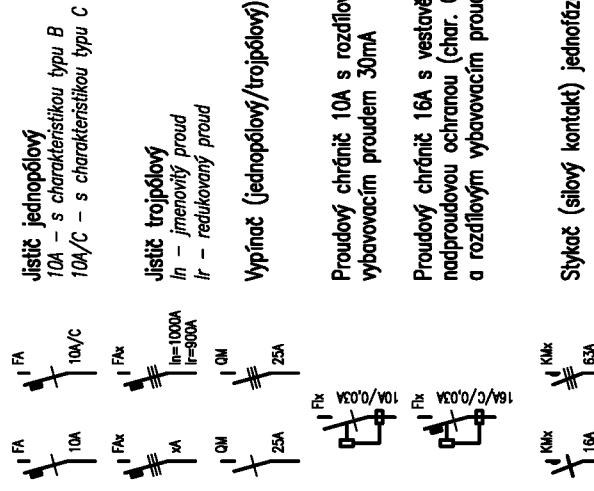

Práchoška (dimenze dle kabelu)

Π

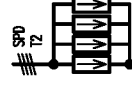

Přepětová ochrana 2.stupně



Svorkovnice ovládacích obvodů



Impulsní / časové relé (obecně)



Cívka stykače / relé

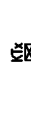

Časové relé se zpožděným (nastavitelným) přitahem a odpadem



Kontakt přepínače / relé (stykače)

## POZNÁMKY:

Vývody z příslušných svorkovnic (jednotlivé vodiče) budou označeny návlačkami s nesmazatelným popisem: každý kabel bude označen příslušným štítkem, který bude obsahovat označení rozváděče, typ a dimenzi kabelu a určení napájeného zařízení. Před realizací prováděcí firma ověří, zda skutečně dodávaná zařízení včetně všech el. parametrů odpovídají této projektové dokumentaci a v případě nutnosti upraví zapojení !!!

AKCE: Rekonstrukce vozovny Slovany, Plzeň  
SO PAB 03 Provozně-administrativní budova

SCHEMA:

Patrový rozvaděč 2RA – LEGENDA

LIST: 1/15

DATUM: 29. listopadu 2019

VYPRACOVAL: Radek Procházka

← pokračování

pokračování →

Toto schéma zobrazuje návrh řešení výrobně-technickou dokumentací, již (v souladu s platnou legislativou) zajišťuje výrobce rozvaděče!

# Rozvaděč 2RA/S

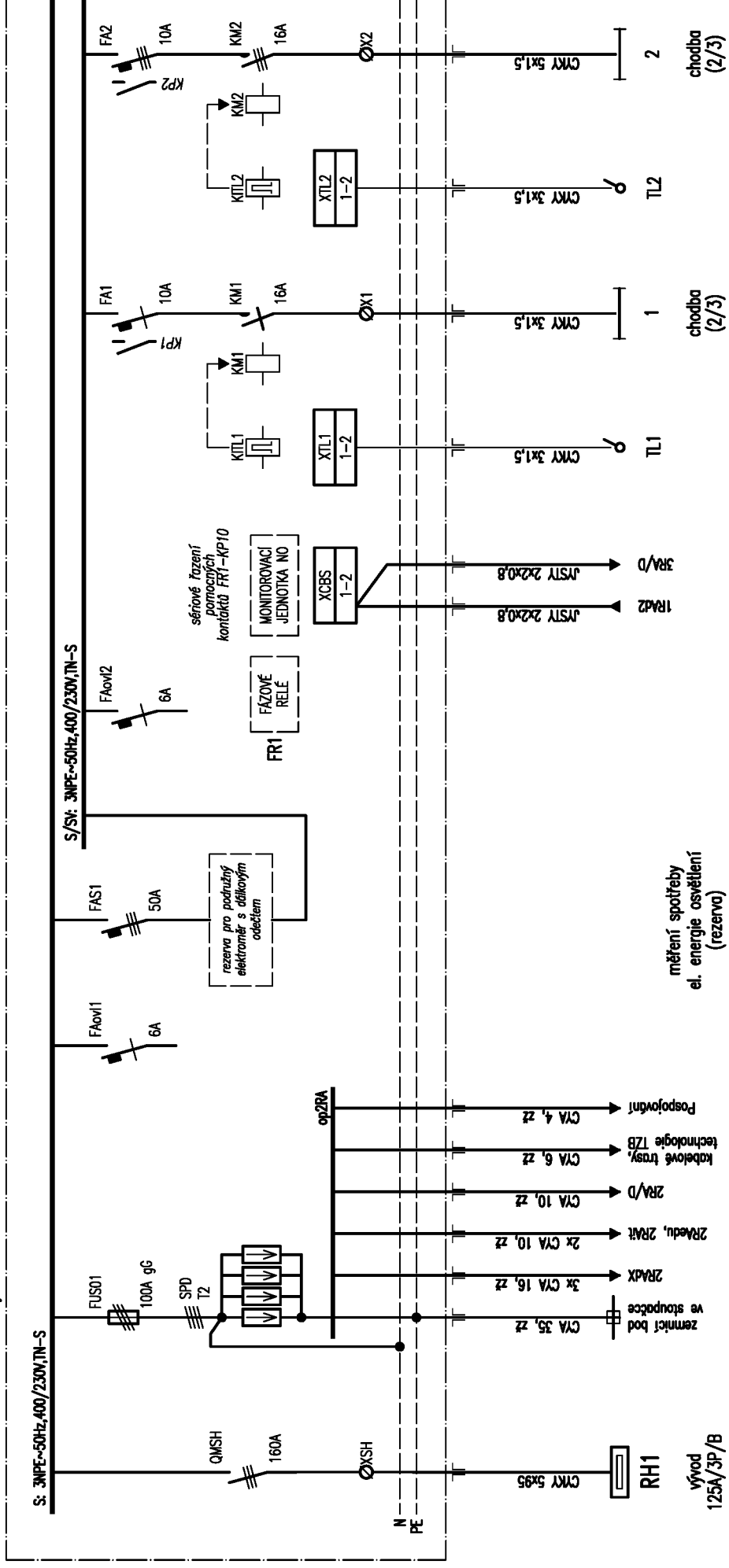

AKCE: Rekonstrukce vozovny Slovany, Plzeň SO PAB 03 Provozně-administrativní budova	SCHEMA: Patrový rozvaděč 2RA – část S	LIST: 2/15	DATUM: 29. listopadu 2019 VYPRACOVAL: Radek Procházka
--	---------------------------------------	------------	--

← pokračování

pokračování →

Toto schéma zobrazuje návrh řešení: detailně bude řešeno výrobně-technickou dokumentací, již (v souladu s platnou legislativou) zajišťuje výrobce rozvaděče!

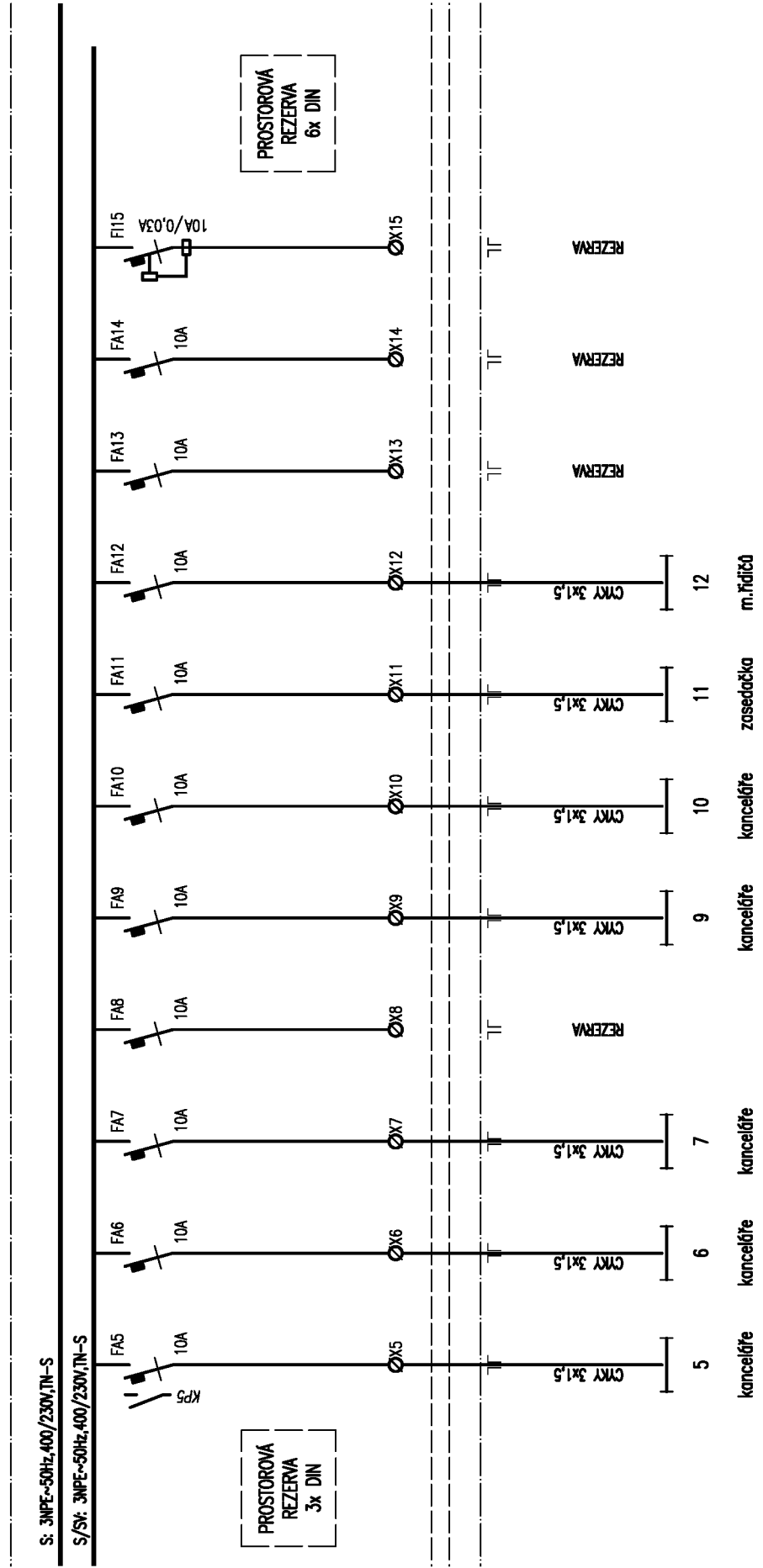

5	kanceláře	5	10A	FA5	10A/0.03A	FI15	ØX5	ØX15	REZERVA
6	kanceláře	6	10A	FA6	10A	FA11	ØX6	ØX11	REZERVA
7	kanceláře	7	10A	FA7	10A	FA12	ØX7	ØX12	REZERVA
8		8	10A	FA8	10A	FA13	ØX8	ØX13	REZERVA
9	kanceláře	9	10A	FA9	10A	FA14	ØX9	ØX14	REZERVA
10	kanceláře	10	10A	FA10	10A	FA15	ØX10	ØX15	REZERVA
11	zasedacíka	11	10A	FA11	10A				
12	m.řidičů	12	10A	FA12	10A				

← pokračování

pokračování →

Toto schéma zobrazuje návrh řešení: detailně bude řešeno výrobně-technickou dokumentací, již (v souladu s platnou legislativou) zajišťuje výrobce rozvaděče!

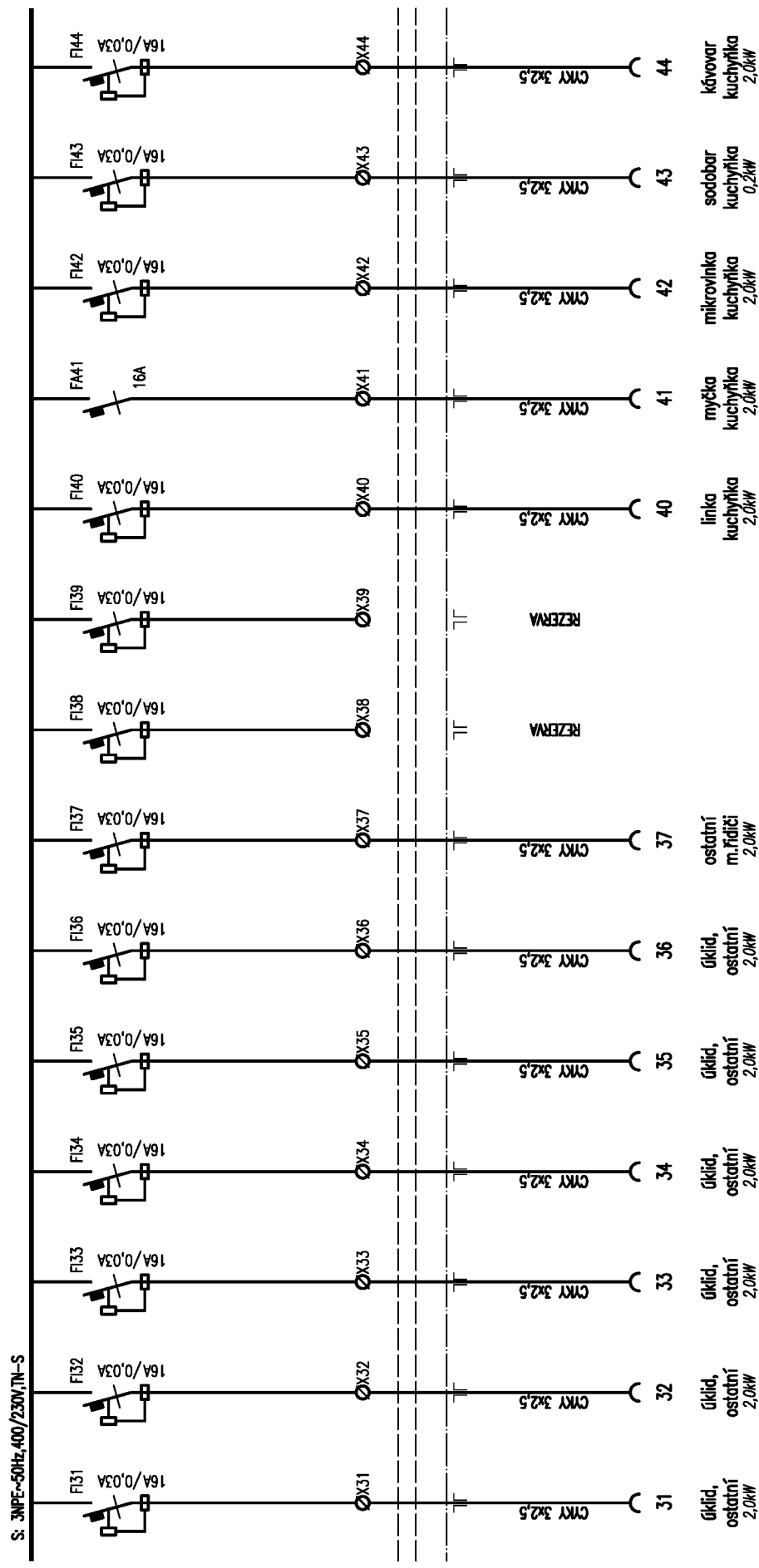

AKCE: Rekonstrukce vozovny Slovany, Plzeň SO PAB 03 Provozně-administrativní budova	SCHEMA: Patrový rozvaděč 2RA – část S	LIST: 4/15	DATUM: 29. listopadu 2019
		VYPRACOVAL: Radek Procházka	

← pokračování

pokračování →

Toto schéma zobrazuje návrh řešení: detailně bude řešeno výrobně-technickou dokumentací, jíž (v souladu s platnou legislativou) zajišťuje výrobce rozvaděče!

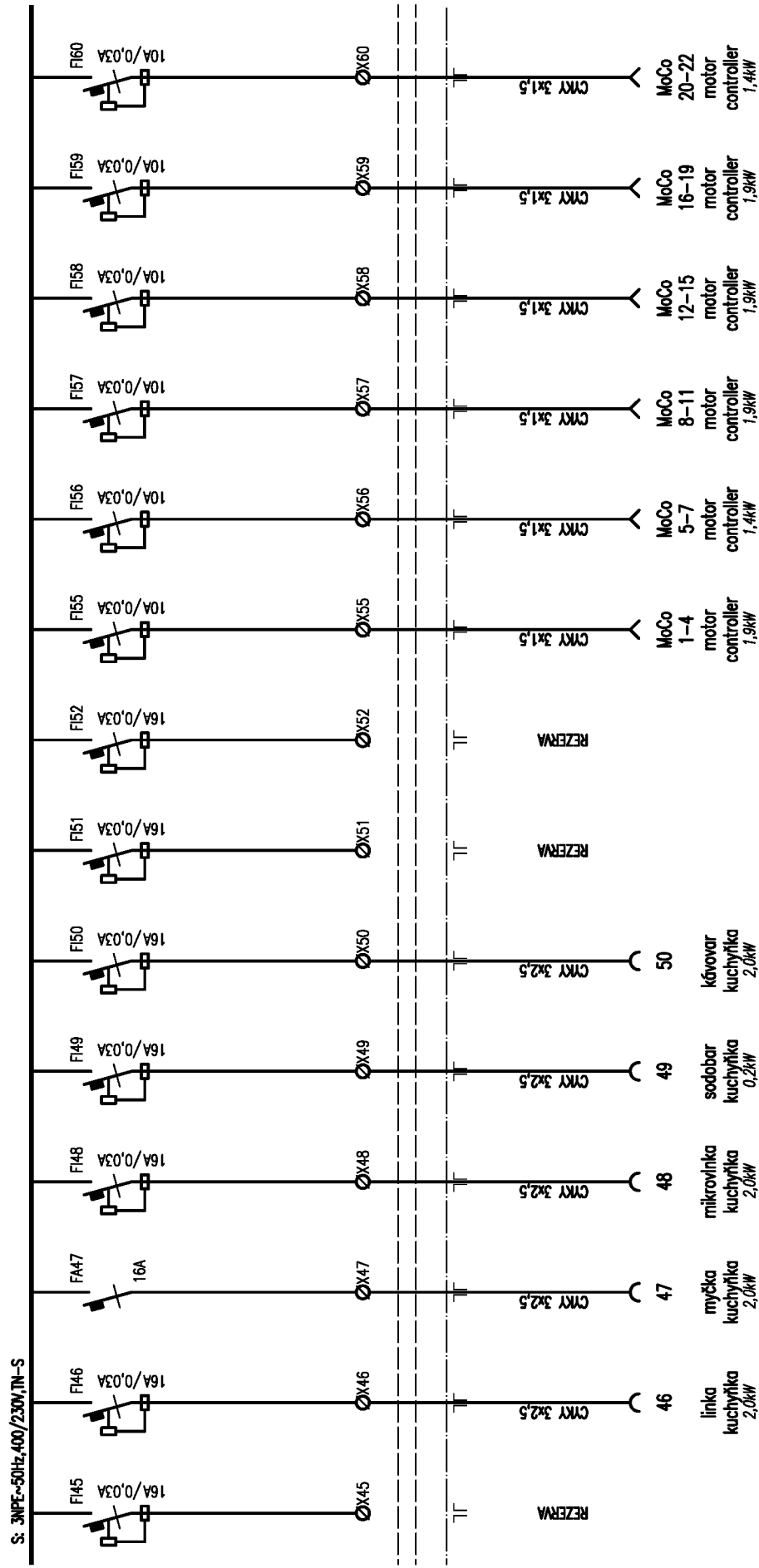

AKCE: Rekonstrukce vozovny Slovany, Plzeň SO PAB 03 Provozně-administrativní budova	SCHEMA: Patrový rozvaděč 2RA – část S	LIST: 5/15	DATUM: 29. listopadu 2019
		VYPRACOVAL: Radek Procházka	

← pokračování

pokračování →

Toto schéma zobrazuje návrh řešení: detailně bude řešeno výrobně-technickou dokumentací, již (v souladu s platnou legislativou) zajišťuje výrobce rozvaděče!

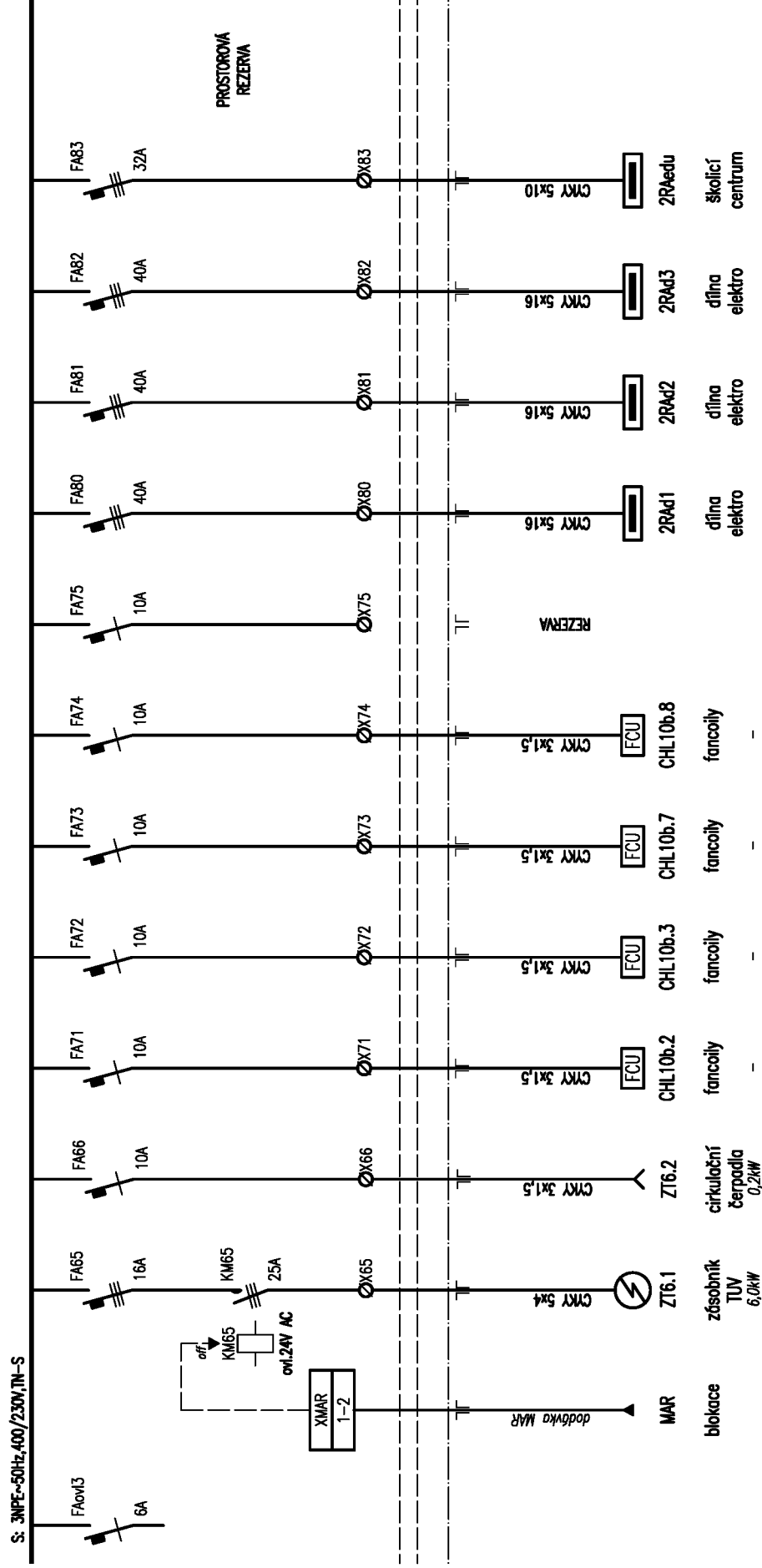

← pokračování

pokračování →

Toto schéma zobrazuje návrh řešení výrobně-technickou dokumentací, již (v souladu s platnou legislativou) zajišťuje výrobce rozvaděče!

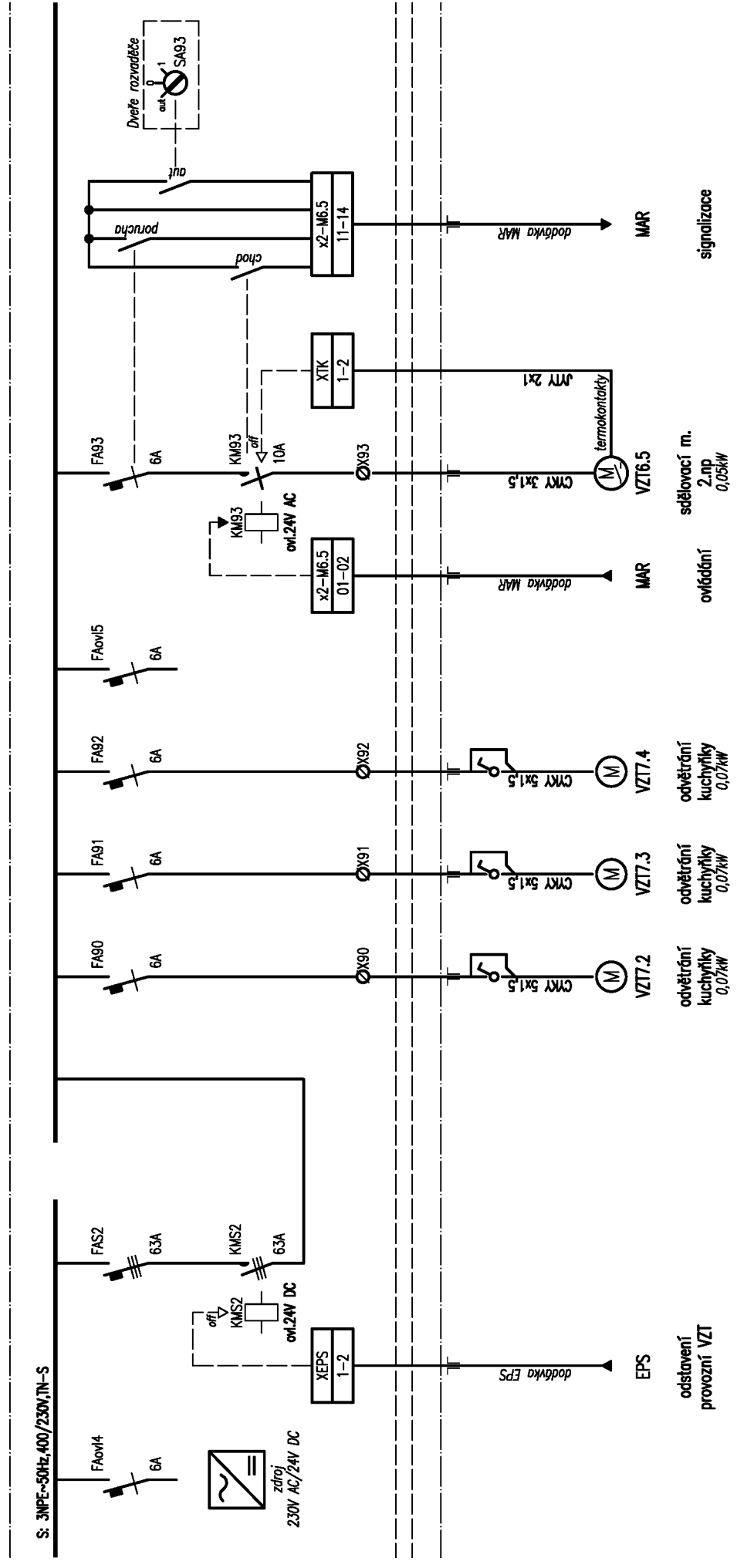

AKCE: Rekonstrukce vozovny Slovany, Plzeň SO PAB 03 Provozně-administrativní budova	SCHÉMA: Patrový rozvaděč 2RA – část S	LIST: 7/15	DATUM: 29. listopadu 2019 VYPRACOVAL: Radek Procházka
--	---------------------------------------	------------	--



← pokračování

pokračování →

Toto schéma zobrazuje návrh řešení: detailně bude řešeno výrobně-technickou dokumentací, již (v souladu s platnou legislativou) zajišťuje výrobce rozvaděče!

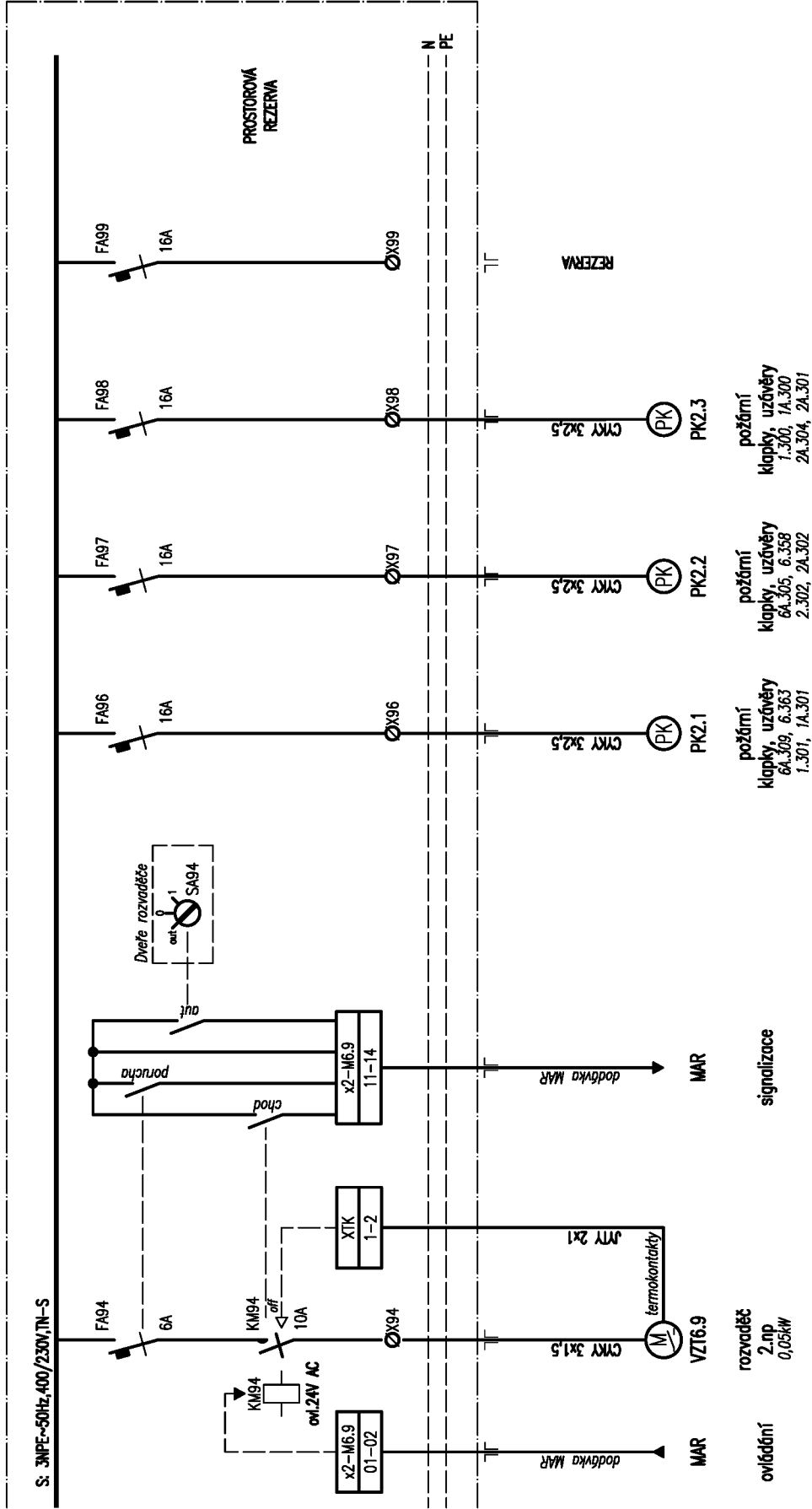

AKCE: Rekonstrukce vozovny Slovany, Plzeň  
SO PAB 03 Provozně-administrativní budova

SCHEMA:

Patrový rozvaděč 2RA – část S

LIST: 8/15

DATUM: 29. listopadu 2019

VYPRACOVAL: Radek Procházka

← pokračování

pokračování →

Toto schéma zobrazuje návrh řešení: detailně bude řešeno výrobně-technickou dokumentací, již (v souladu s platnou legislativou) zajišťuje výrobce rozvaděče!

# Rozvaděč 2RA/D

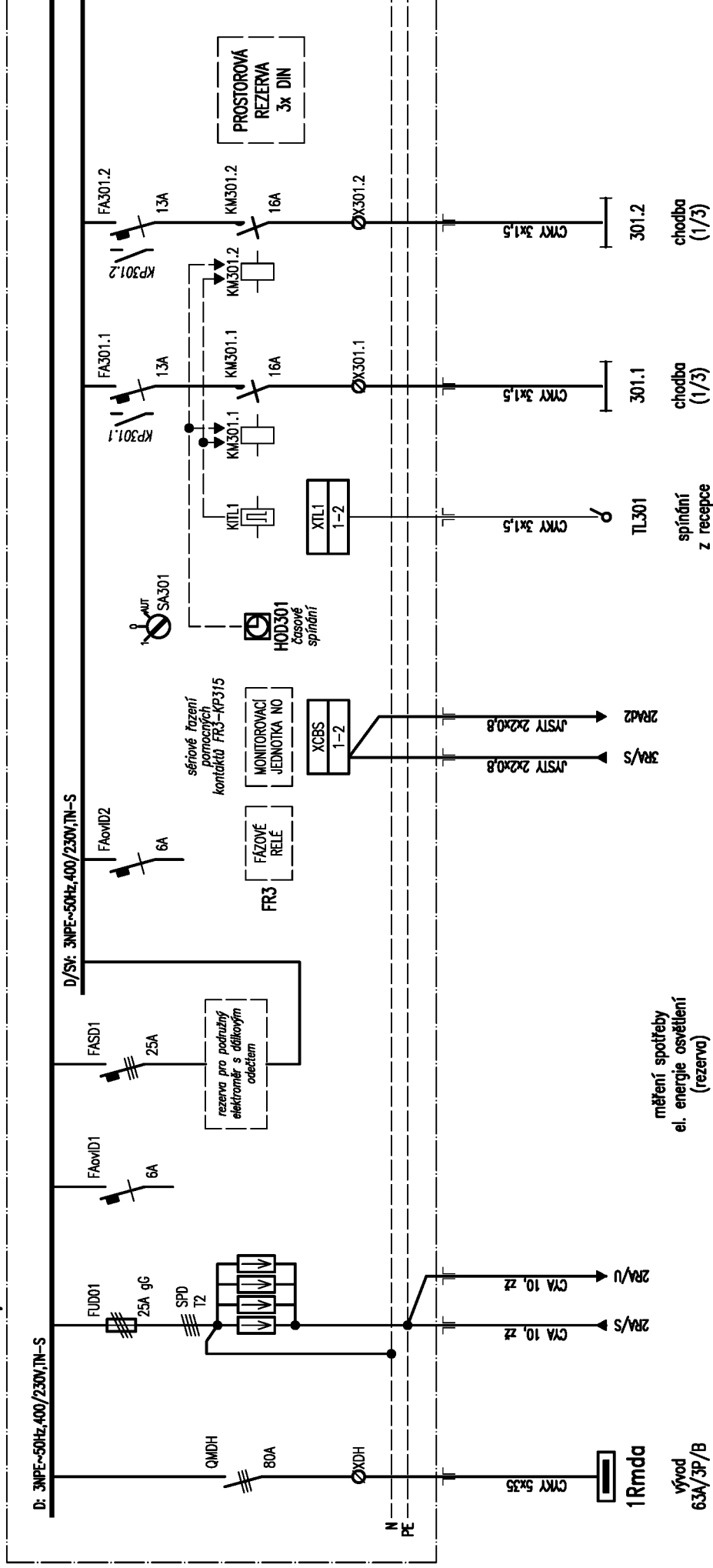

AKCE: Rekonstrukce vozovny Slovany, Plzeň SO PAB 03 Provozně-administrativní budova	SCHEMA: Patrový rozvaděč 2RA – část D	LIST: 9/15	DATUM: 29. listopadu 2019 VYPRACOVAL: Radek Procházka
--	---------------------------------------	------------	--

← pokračování

pokračování →

Toto schéma zobrazuje návrh řešení: detailně bude řešeno výrobně-technickou dokumentací, již (v souladu s platnou legislativou) zajišťuje výrobce rozvaděče!

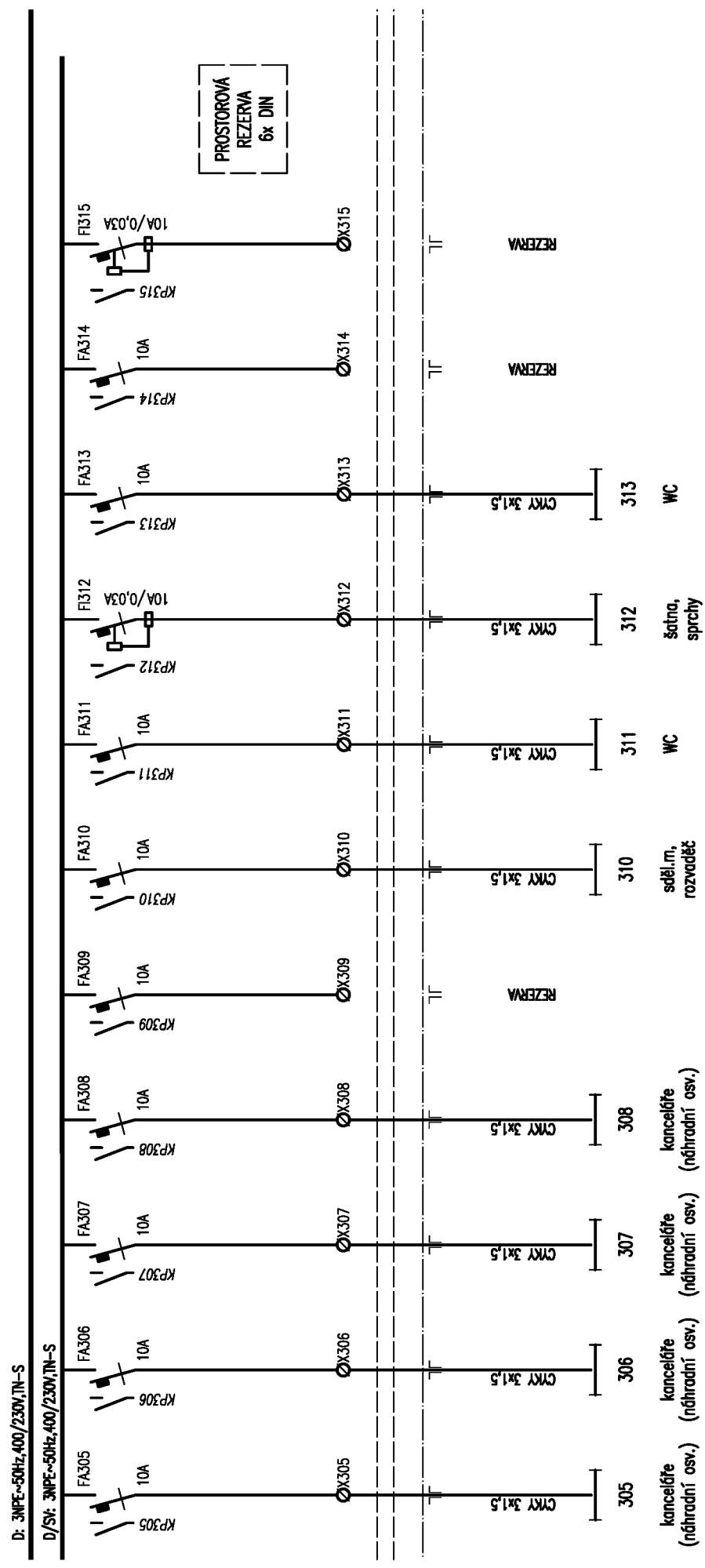

AKCE: Rekonstrukce vozovny Slovany, Plzeň SO PAB 03 Provozně-administrativní budova	SCHÉMA: Patrový rozvaděč 2RA – část D	LIST: 10/15	DATUM: 29. listopadu 2019
			VYPRACOVAL: Radek Procházka

← pokračování

pokračování →

Toto schéma zobrazuje návrh řešení: detailně bude řešeno výrobně-technickou dokumentací, již (v souladu s platnou legislativou) zajišťuje výrobce rozvaděče!

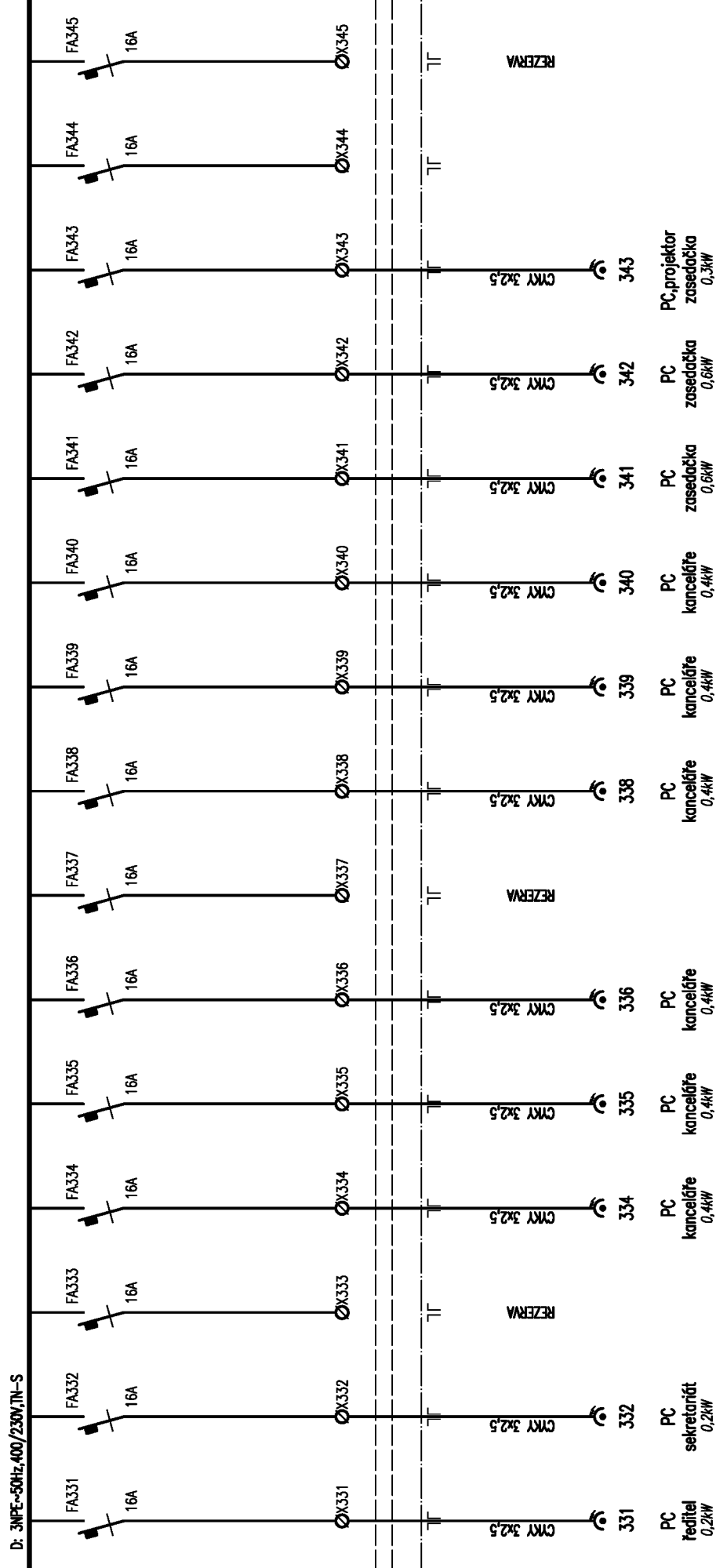

AKCE: Rekonstrukce vozovny Slovany, Plzeň  
SO PAB 03 Provozně-administrativní budova

SCHEMA: Patrový rozvaděč 2RA – část D

LIST: 11/15

DATUM: 29. listopadu 2019  
VYPRACOVAL: Radek Procházka

← pokračování

pokračování →

Toto schéma zobrazuje návrh řešení výrobně-technickou dokumentací, již (v souladu s platnou legislativou) zajišťuje výrobce rozvaděče!

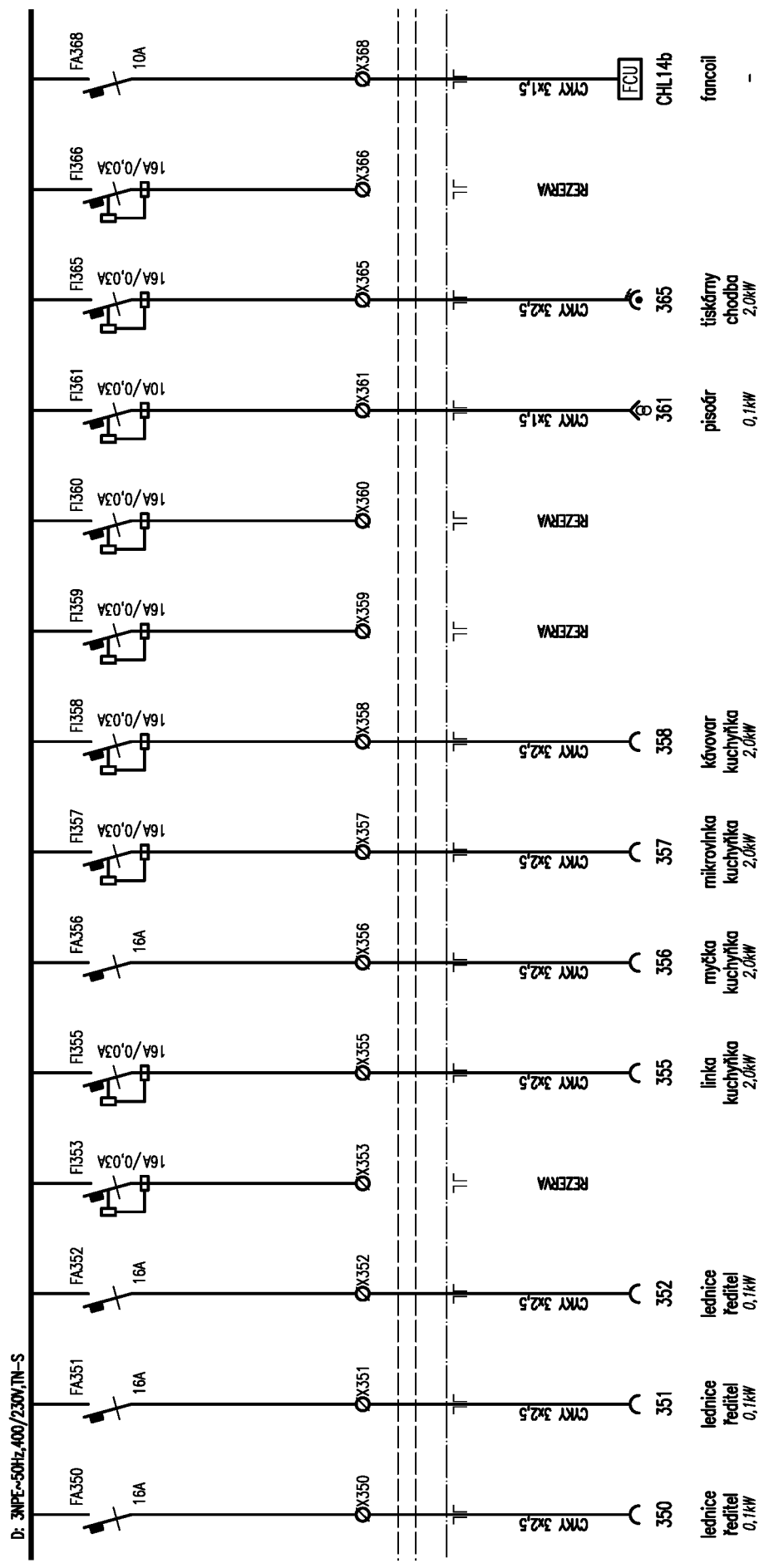

← pokračování

pokračování →

Toto schéma zobrazuje návrh řešení: detailně bude řešeno výrobně-technickou dokumentací, již (v souladu s platnou legislativou) zajišťuje výrobce rozvaděče!

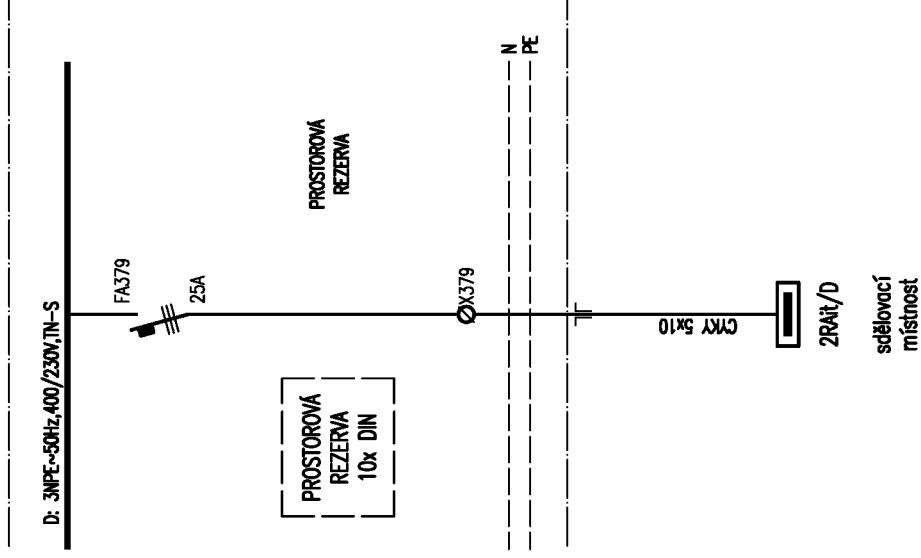

AKCE: Rekonstrukce vozovny Slovany, Plzeň  
SO PAB 03 Provozně-administrativní budova

SCHÉMA: Patrový rozvaděč 2RA – část D

LIST: 13/15

DATUM: 29. listopadu 2019  
VYPRACOVAL: Radek Procházka

← pokračování

pokračování →

Toto schéma zobrazuje návrh řešení: detailně bude řešeno výrobně-technickou dokumentací, již (v souladu s platnou legislativou) zajišťuje výrobce rozvaděče!

## Rozvaděč 2RA/U

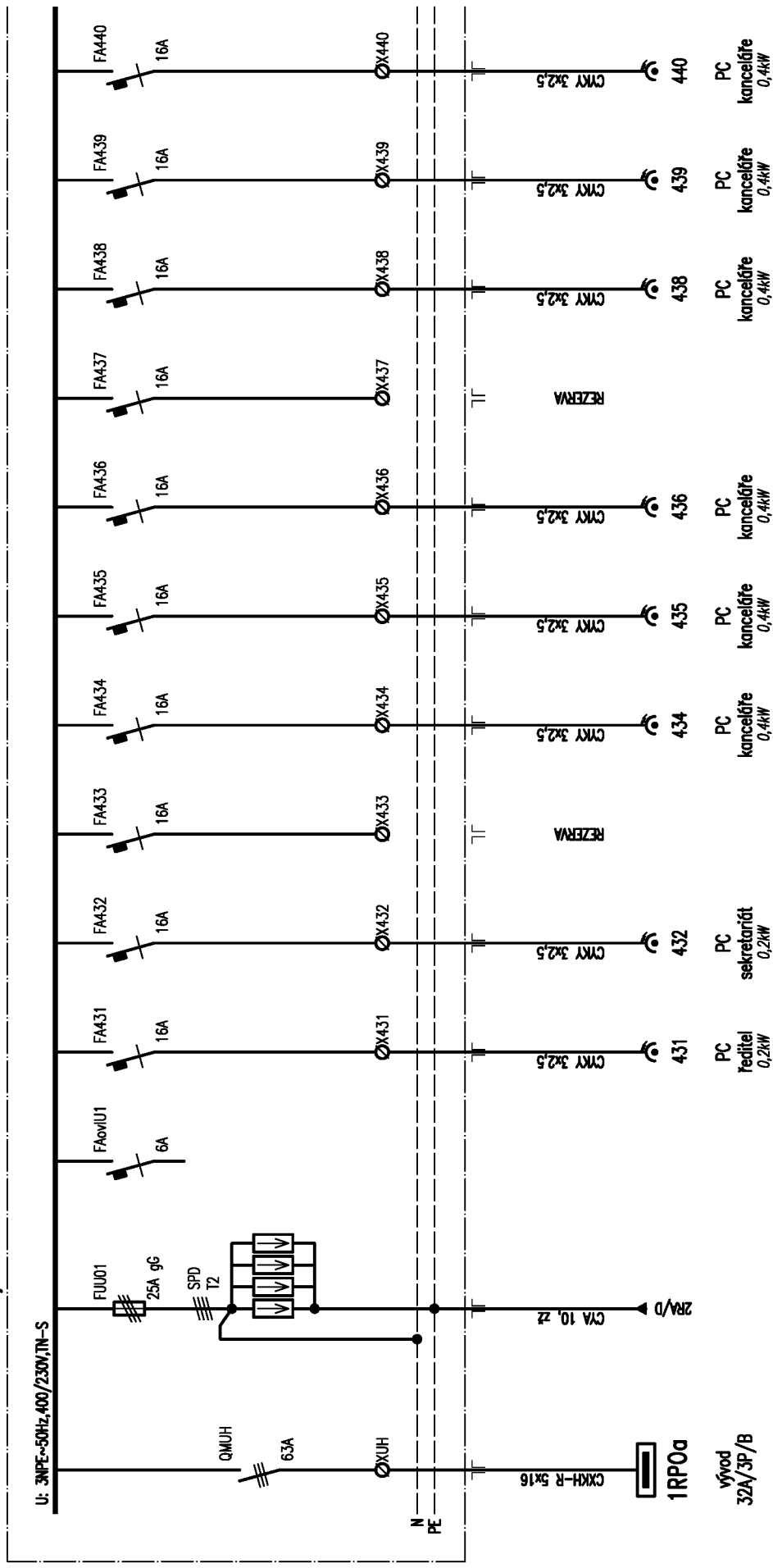

AKCE: Rekonstrukce vozovny Slovany, Plzeň

S0 PAB 03 Provozně-administrativní budova

SCHEMA:

Patrový rozvaděč 2RA – část U

LIST:

14/15

DATUM: 29. listopadu 2019

VYPRACOVAL: Radek Procházka

← pokračování

Toto schéma zobrazuje návrh řešení: detailně bude řešeno výrobně-technickou dokumentací, již (v souladu s platnou legislativou) zajišťuje výrobce rozvaděče!

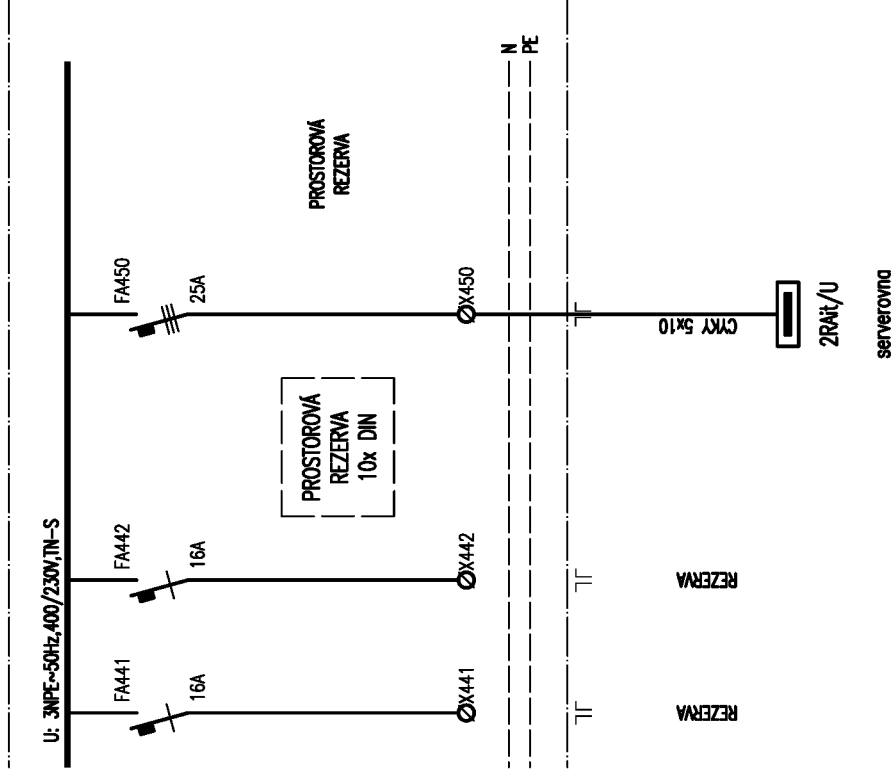

AKCE: Rekonstrukce vozovny Slovany, Plzeň  
SO PAB 03 Provozně-administrativní budova

SCHÉMA: Patrový rozvaděč 2RA – část U

LIST: 15/15

DATUM: 29. listopadu 2019  
VYPRACOVAL: Radek Procházka