



**Základní škola
a Mateřská škola**
Kladno, Jiráskova 457

Základní škola a Mateřská škola Kladno, Jiráskova 457

Jiráskova 457, 273 09 Kladno 7, IČ: 61894648, DIČ: CZ 618 94 648,
ID datové schránky: 5ikfcxw Tel./fax: +420 312 273 342; tel.: +420 737 245 228
web: www.zsmsjiraskova.cz email: info@zsmsjiraskova.cz

Miroslav Malý
Unhošťská 2191
272 01 Kladno
IČO: 68273541
DIČ: CZ7611300697

Na základě nabídky ze dne 22.6.2020 objednááme stínění do ZŠ.

Předpokládaná cena bez DPH: 108 685,- Kč

Dodání: do 30.11.2020

Fakturační a dodací údaje:

Základní škola a Mateřská škola, Jiráskova 457
příspěvková organizace
273 09 Kladno
IČO: 61894648

V Kladně dne 20. 8. 2020

č. j. : 493/2020/ZŠMŠMot

S pozdravem



Příloha:

Nabídka zd dne 22.6.2020

Miloslav Malý

Unhošťská 2191

272 01 Kladno

IČ: 68273541

DIČ: CZ7611300697

Nabídka interiérových žaluzií

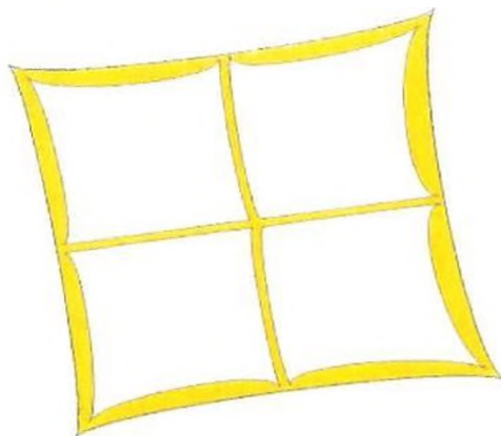

PAVILON "A"

číslo nabídky:

Z200605

Základní škola a Mateřská škola
Kladno, Jiráskova 457

Jiráskova 457

273 09 Kladno-Švermov

IČ: 61894648

typ žaluzie	počet ks	šířka cm	výška cm	strana ovládání	barva horního profilu	barva lamel	domykavé provedení	cena 1ks žaluzie	cena všech žaluzií v řádku	montáž a doprava	cena bez DPH	sazba DPH	DPH v Kč	cena celkem s DPH
PRIM	1	22	95	pravá	RAL - 9010	stříbrná - 713	ano	270 Kč	270 Kč	50 Kč	320 Kč	21%	67 Kč	387 Kč
PRIM	1	22	40	pravá	RAL - 9010	stříbrná - 713	ano	224 Kč	224 Kč	50 Kč	274 Kč	21%	58 Kč	332 Kč
Cena celkem											594 Kč		125 Kč	719 Kč

Horní profil: 46 x 23 x 23mm, válcovaný pozinkovaný plech

Dolní profil: válcovaný pozinkovaný plech

Lamela: hliníková 25 x 0,18mm

Barva lamely: stříbrná - 713

Ovládání: kuličkovým řetízkem bez integrované brzdy a s fixací, v barvě RAL - 9010

Vytahovací páska: 0,14 x 5mm

Termín dodání: 7 - 14 kalendářních dní od potvrzení objednávky

Platební podmínky: po montáži, fakturou, se splatností deseti dnů.

V Kladně dne 22.06.2020

za dodavatele:



16 mm / 25 mm | 713

HORNÍ PROFIL

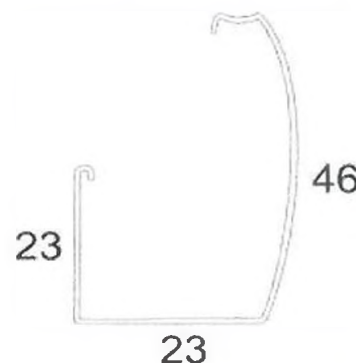

PRIM: DOMYKATELNÉ PROVEDENÍ (CELOSTÍN)

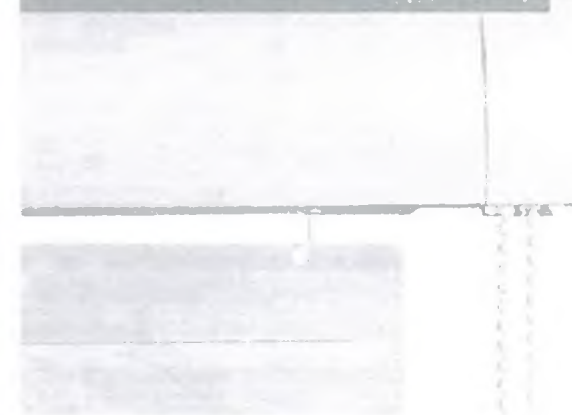

za objednatele:

Miloslav Malý
Unhošťská 2191
272 01 Kladno

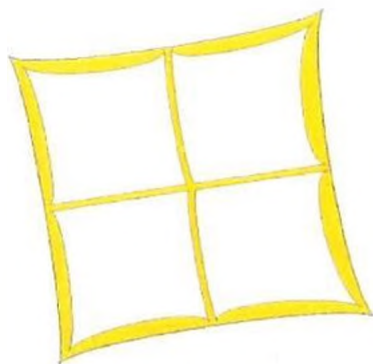

PAVILON "A"

Základní škola a Mateřská škola
Kladno, Jiráskova 457

Jiráskova 457
273 09 Kladno-Švermov

IČ: 68273541
DIČ: CZ7611300697

číslo nabídky:
V200602

IČ: 61894648

Nabídka vertikálních žaluzií

typ žaluzie	počet ks	šířka cm	výška cm	strana ovládání	barva horního profilu	barva lamel	uchycení žaluzie	cena 1ks žaluzie	cena všech žaluzií v řádku	montáž a doprava	cena bez DPH	sazba DPH	DPH v Kč	cena celkem s DPH
LUX	1	190	211	P 3	RAL - 9010	PEGGY - 0535	strop	3 504 Kč	3 504 Kč	150 Kč	3 654 Kč	21%	767 Kč	4 421 Kč
LUX	1	134	213	P 3	RAL - 9010	PEGGY - 0535	strop	2 406 Kč	2 406 Kč	150 Kč	2 556 Kč	21%	537 Kč	3 093 Kč
LUX	1	195	212	L 3	RAL - 9010	PEGGY - 0535	strop	3 484 Kč	3 484 Kč	150 Kč	3 634 Kč	21%	763 Kč	4 397 Kč
LUX	1	134	213	P 3	RAL - 9010	PEGGY - 0535	strop	2 406 Kč	2 406 Kč	150 Kč	2 556 Kč	21%	537 Kč	3 093 Kč
LUX	1	61	172	L 3	RAL - 9010	PEGGY - 0535	strop	958 Kč	958 Kč	150 Kč	1 108 Kč	21%	233 Kč	1 341 Kč
LUX	1	63	172	L 3	RAL - 9010	PEGGY - 0535	strop	990 Kč	990 Kč	150 Kč	1 140 Kč	21%	239 Kč	1 379 Kč
LUX	1	62	173	L 3	RAL - 9010	PEGGY - 0535	strop	980 Kč	980 Kč	150 Kč	1 130 Kč	21%	237 Kč	1 367 Kč
LUX	1	130	213	P 3	RAL - 9010	PEGGY - 0535	strop	2 334 Kč	2 334 Kč	150 Kč	2 484 Kč	21%	522 Kč	3 006 Kč
LUX	1	131	213	P 3	RAL - 9010	PEGGY - 0535	strop	2 352 Kč	2 352 Kč	150 Kč	2 502 Kč	21%	525 Kč	3 027 Kč
LUX	1	191	211	P 3	RAL - 9010	PEGGY - 0535	strop	3 398 Kč	3 398 Kč	150 Kč	3 548 Kč	21%	745 Kč	4 293 Kč
Cena celkem											24 312 Kč		5 106 Kč	29 418 Kč

ředitelna
ředitelna
kancelář
kancelář
kancelář
kancelář
kancelář
knihovna
zadní k.
zadní k.

PROFIL: lux
BARVA PROFILU: bílá
LAMELA: 127 mm - látková
BARVA A VZOR LAMELY: dle vzorníku
OVLÁDÁNÍ: řetízek lux + provázek do 2/3 výšky
BARVA ŘETÍZKU: bílá
ZÁVAŽÍ OVLÁDÁNÍ: plast
BARVA ZÁVAŽÍ OVLÁDÁNÍ: bílá
UCHYCENÍ ŽALUZIE: strop nebo stěna (konzole)
ZÁVAŽÍ LÁTKY: plastové
UCHYCENÍ LÁTKY: plastový jezdec s kovovou distancí
UCHYCENÍ JEZDCE: plný třiboký drát
TERMÍN DODÁNÍ: cca 14 kalendářních dní od podpisu objednávky
PLATEBNÍ PODMÍNKY: po montáži, fakturou, se splatností deseti dnů.

ZPŮSOB STAHOVÁNÍ
1 - stahování k ovladači
2 - stahování od ovladače
3 - stahování od středu
4 - stahování do středu
5 - oboustranné ovládání na jednom profilu

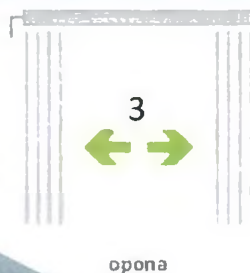
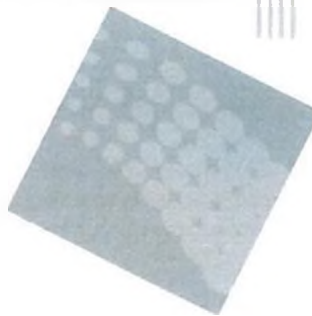

opona



V Kladně dne 22.06.2020

za dodavatele:

za objednatele:

Miloslav Malý
Unhošťská 2191
272 01 Kladno

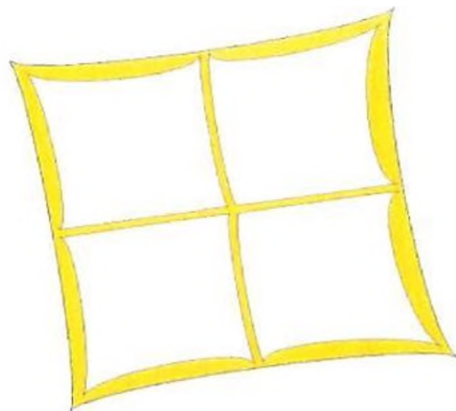

PAVILON "B"

Základní škola a Mateřská škola
Kladno, Jiráskova 457
Jiráskova 457
273 09 Kladno-Švermov

IČ: 68273541
DIČ: CZ7611300697

číslo nabídky:
Z200606

IČ: 61894648

Nabídka interiérových žaluzií

typ žaluzie	počet ks	šířka cm	výška cm	strana ovládání	barva horního profilu	barva lamel	domykatelé provedení	cena 1ks žaluzie	cena všech žaluzií v řádku	montáž a doprava	cena bez DPH	sazba DPH	DPH v Kč	cena celkem s DPH
PRIM	3	47	146	levá	RAL - 9010	stříbrná - 713	ano	473 Kč	1 418 Kč	150 Kč	1 568 Kč	21%	329 Kč	1 897 Kč
PRIM	3	47	146	pravá	RAL - 9010	stříbrná - 713	ano	473 Kč	1 418 Kč	150 Kč	1 568 Kč	21%	329 Kč	1 897 Kč
PRIM	3	52	63	levá 200cm	RAL - 9010	stříbrná - 713	ano	330 Kč	990 Kč	150 Kč	1 140 Kč	21%	239 Kč	1 379 Kč
PRIM	3	52	63	pravá 200cm	RAL - 9010	stříbrná - 713	ano	330 Kč	990 Kč	150 Kč	1 140 Kč	21%	239 Kč	1 379 Kč
PRIM	3	47	146	levá	RAL - 9010	stříbrná - 713	ano	473 Kč	1 418 Kč	150 Kč	1 568 Kč	21%	329 Kč	1 897 Kč
PRIM	3	47	146	pravá	RAL - 9010	stříbrná - 713	ano	473 Kč	1 418 Kč	150 Kč	1 568 Kč	21%	329 Kč	1 897 Kč
PRIM	3	52	63	levá 200cm	RAL - 9010	stříbrná - 713	ano	330 Kč	990 Kč	150 Kč	1 140 Kč	21%	239 Kč	1 379 Kč
PRIM	3	52	63	pravá 200cm	RAL - 9010	stříbrná - 713	ano	330 Kč	990 Kč	150 Kč	1 140 Kč	21%	239 Kč	1 379 Kč
Cena celkem											10 830 Kč	2 274 Kč	13 104 Kč	

Horní profil: 46 x 23 x 23mm, válcovaný pozinkovaný plech

Dolní profil: válcovaný pozinkovaný plech

Lamela: hliníková 25 x 0,18mm

Barva lamely: stříbrná - 713

Ovládání: kuličkovým řetízem s integrovanou brzdou a fixací, v barvě RAL - 9010

Vytahovací páska: 0,14 x 5mm

Termín dodání: 7 - 14 kalendářních dní od potvrzení objednávky

Platební podmínky: po montáži, fakturou, se splatností deseti dnů.

V Kladně dne 22.06.2020

za dodavatele:



16 mm / 25 mm | 713

HORNÍ PROFIL



PRIM: DOMYKATELNÉ PŘEVODNÍ (CELOSTÍN)

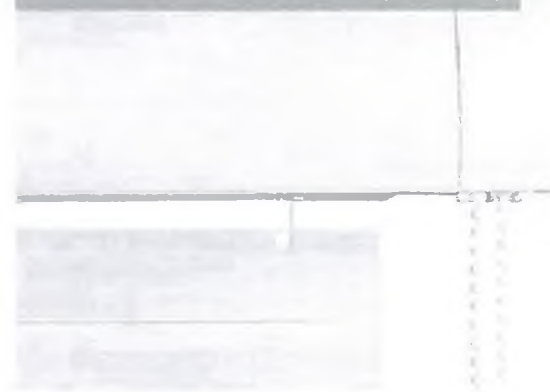

za objednatele:

Miloslav Mařý

Unhošťská 2191

272 01 Kladno

IČ: 68273541

DIČ: CZ7611300697

Nabídka interiérových žaluzií

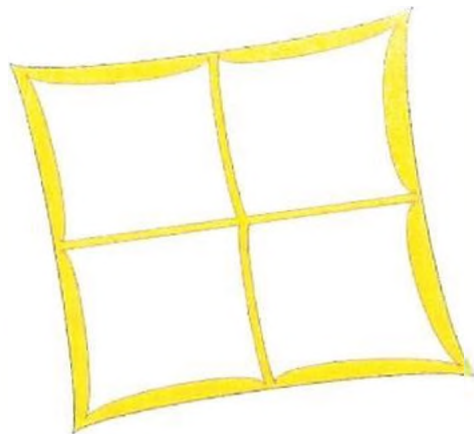

PAVILON "C"

číslo nabídky:

Z200607

Základní škola a Mateřská škola
Kladno, Jiráskova 457

Jiráskova 457

273 09 Kladno-Švermov

IČ: 61894648

typ žaluzie	počet ks	šířka cm	výška cm	strana ovládání	barva horního profilu	barva lamel	domykatelé provedení	cena 1ks žaluzie	cena všech žaluzií v řádku	montáž a doprava	cena bez DPH	sazba DPH	DPH v Kč	cena celkem s DPH
PRIM	3	46	146	levá	RAL - 9010	stříbrná - 713	ano	473 Kč	1 418 Kč	150 Kč	1 568 Kč	21%	329 Kč	1 897 Kč
PRIM	3	46	146	pravá	RAL - 9010	stříbrná - 713	ano	473 Kč	1 418 Kč	150 Kč	1 568 Kč	21%	329 Kč	1 897 Kč
PRIM	3	51	63	levá 200cm	RAL - 9010	stříbrná - 713	ano	330 Kč	990 Kč	150 Kč	1 140 Kč	21%	239 Kč	1 379 Kč
PRIM	3	51	63	pravá 200cm	RAL - 9010	stříbrná - 713	ano	330 Kč	990 Kč	150 Kč	1 140 Kč	21%	239 Kč	1 379 Kč
PRIM	1	46	146	pravá	RAL - 9010	stříbrná - 713	ano	473 Kč	473 Kč	50 Kč	523 Kč	21%	110 Kč	632 Kč
Cena celkem											5 938 Kč		1 247 Kč	7 184 Kč

Horní profil: 46 x 23 x 23mm, válcovaný pozinkovaný plech

Dolní profil: válcovaný pozinkovaný plech

Lamela: hliníková 25 x 0,18mm

Barva lamely: stříbrná - 713

Ovládání: kuličkovým řetízkem s integrovanou brzdou a fixací, v barvě RAL - 9010

Vytahovací páska: 0,14 x 5mm

Termín dodání: 7 - 14 kalendářních dní od potvrzení objednávky

Platební podmínky: po montáži, fakturou, se splatností deseti dnů.

V Kladně dne 22.06.2020

za dodavatele:



16 mm / 25 mm | 713

HORNÍ PROFIL

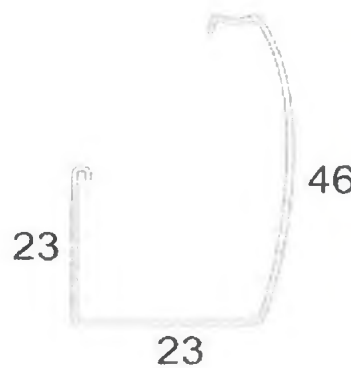

PRIM: DOMYKATELNÉ PŘEVODNÍ (CELOSTÍN)

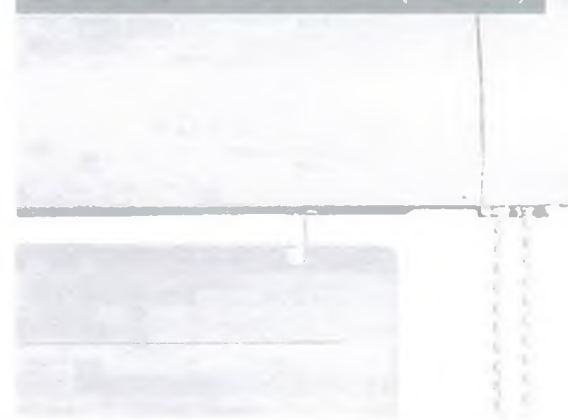

za objednatele:

Miloslav Malý
Unhošťská 2191
272 01 Kladno

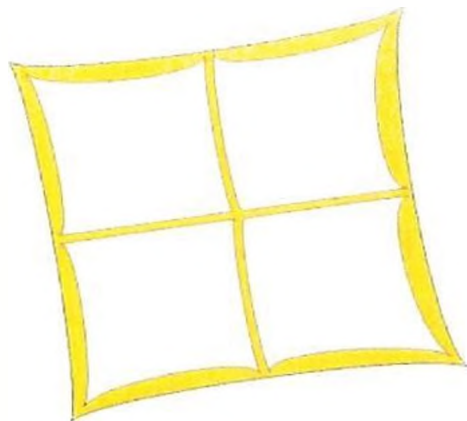

PAVILON "D"

Základní škola a Mateřská škola
Kladno, Jiráskova 457

Jiráskova 457

273 09 Kladno-Švermov

IČ: 68273541
DIČ: CZ7611300697

číslo nabídky:

Z200608

IČ: 61894648

Nabídka interiérových žaluzií

typ žaluzie	počet ks	šířka cm	výška cm	strana ovládání	barva horního profilu	barva lamel	domykatelé provedení	cena 1ks žaluzie	cena všech žaluzií v řádku	montáž a doprava	cena bez DPH	sazba DPH	DPH v Kč	cena celkem s DPH
PRIM	2	47	146	levá	RAL - 9010	stříbrná - 713	ano	473 Kč	945 Kč	100 Kč	1 045 Kč	21%	219 Kč	1 264 Kč
PRIM	1	47	146	pravá	RAL - 9010	stříbrná - 713	ano	473 Kč	473 Kč	50 Kč	523 Kč	21%	110 Kč	632 Kč
PRIM	1	52	63	levá 200cm	RAL - 9010	stříbrná - 713	ano	330 Kč	330 Kč	50 Kč	380 Kč	21%	80 Kč	460 Kč
PRIM	4	47	146	levá	RAL - 9010	stříbrná - 713	ano	473 Kč	1 890 Kč	200 Kč	2 090 Kč	21%	439 Kč	2 529 Kč
PRIM	4	47	146	pravá	RAL - 9010	stříbrná - 713	ano	473 Kč	1 890 Kč	200 Kč	2 090 Kč	21%	439 Kč	2 529 Kč
PRIM	4	52	63	levá 200cm	RAL - 9010	stříbrná - 713	ano	330 Kč	1 320 Kč	200 Kč	1 520 Kč	21%	319 Kč	1 839 Kč
PRIM	4	52	63	pravá 200cm	RAL - 9010	stříbrná - 713	ano	330 Kč	1 320 Kč	200 Kč	1 520 Kč	21%	319 Kč	1 839 Kč
Cena celkem											9 168 Kč	1 925 Kč	11 093 Kč	

Horní profil: 46 x 23 x 23mm, válcovaný pozinkovaný plech

Dolní profil: válcovaný pozinkovaný plech

Lamela: hliníková 25 x 0,18mm

Barva lamely: stříbrná - 713

Ovládání: kuličkovým řetízem s integrovanou brzdou a fixací, v barvě RAL - 9010

Vytahovací páska: 0,14 x 5mm

Termín dodání: 7 - 14 kalendářních dní od potvrzení objednávky

Platební podmínky: po montáži, fakturou, se splatností deseti dnů.

V Kladně dne 22.06.2020

za dodavatele:



23

16 mm / 25 mm 713

HORNÍ PROFIL



46

23

PRIM: DOMYKATELNÉ PŘEVODNÍ (CELOSTÍN)

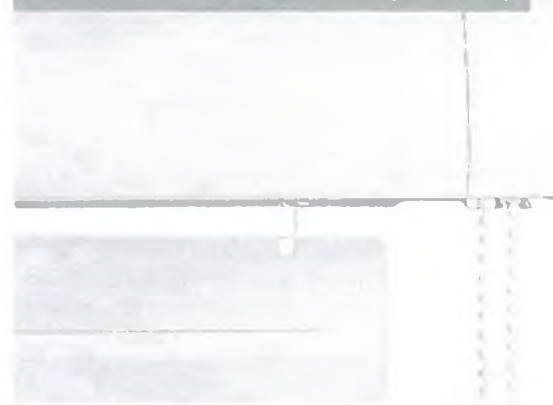

za objednatele:

Miloslav Malý
Unhošťská 2191
272 01 Kladno

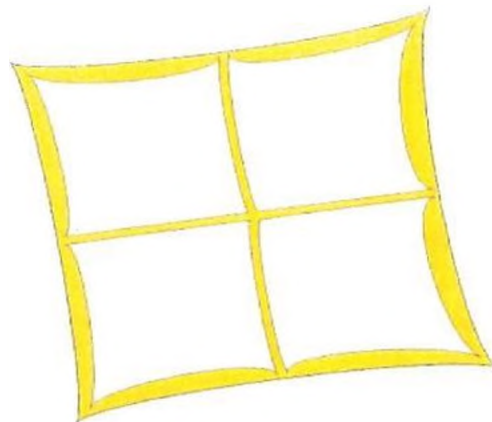

PAVILON "E"

Základní škola a Mateřská škola
Kladno, Jiráskova 457
Jiráskova 457
273 09 Kladno-Švermov

IČ: 68273541
DIČ: CZ7611300697

číslo nabídky:
R200601

IČ: 61894648

Nabídka roletek

typ roletky	počet ks	šířka cm	výška cm	strana ovládání	barva konzolí, řetízku a závaží	barva látky	neinvazivní montáž	cena 1ks roletky	cena všech roletek v řádku	montáž a doprava	cena bez DPH	sazba DPH	DPH v Kč	cena celkem s DPH
JAZZ EXPERT	8	160	250	pravá	bílá	MELISA BO B/S 12506	ne	1 876 Kč	15 008 Kč	1 200 Kč	16 208 Kč	21%	3 404 Kč	19 612 Kč
Cena celkem											16 208 Kč	3 404 Kč	19 612 Kč	

- roletka je v provedení bez krytu návínu, volně visící
- držáky a řetízky v barvě bílé vč. závaží látky
- konstrukce roletky umožňuje různé nastavení výšky stažení látky
- invazivní montáž pomocí šroubů a hmoždinek - do ostění nad okno

Termín dodání: 5 - 12 kalendářních dní od potvrzení objednávky

Platební podmínky: po montáži, fakturou, se splatností deseti dnů.

V Kladně dne 22.06.2020

za dodavatele:

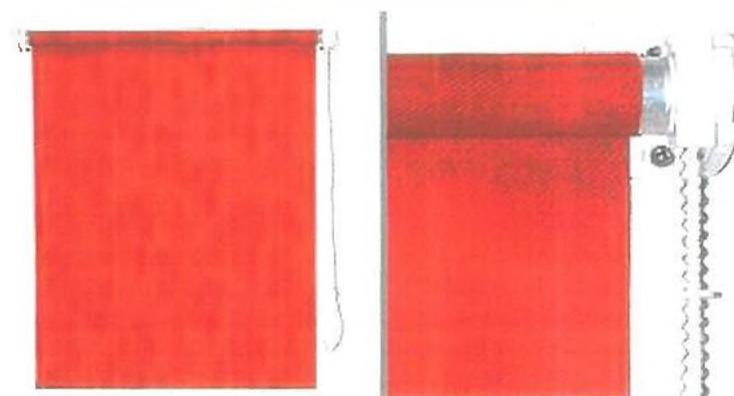

za objednatel:

Miloslav Malý
Unhošťská 2191
272 01 Kladno



PAVILON "F"

Základní škola a Mateřská škola
Kladno, Jiráskova 457
Jiráskova 457
273 09 Kladno-Švermov

IČ: 68273541
DIČ: CZ7611300697

číslo nabídky:
Z200609

IČ: 61894648

Nabídka interiérových žaluzií

typ žaluzie	počet ks	šířka cm	výška cm	strana ovládání	barva horního profilu	barva lamel	domykatelé provedení	cena 1ks žaluzie	cena všech žaluzií v řádku	montáž a doprava	cena bez DPH	sazba DPH	DPH v Kč	cena celkem s DPH
PRIM	3	46	147	levá	RAL - 9010	stříbrná - 713	ano	473 Kč	1 418 Kč	150 Kč	1 568 Kč	21%	329 Kč	1 897 Kč
PRIM	3	46	147	pravá	RAL - 9010	stříbrná - 713	ano	473 Kč	1 418 Kč	150 Kč	1 568 Kč	21%	329 Kč	1 897 Kč
PRIM	3	51	63	levá 200cm	RAL - 9010	stříbrná - 713	ano	330 Kč	990 Kč	150 Kč	1 140 Kč	21%	239 Kč	1 379 Kč
PRIM	3	51	63	pravá 200cm	RAL - 9010	stříbrná - 713	ano	330 Kč	990 Kč	150 Kč	1 140 Kč	21%	239 Kč	1 379 Kč
Cena celkem											5 415 Kč		1 137 Kč	6 552 Kč

Horní profil: 46 x 23 x 23mm, válcovaný pozinkovaný plech

Dolní profil: válcovaný pozinkovaný plech

Lamela: hliníková 25 x 0,18mm

Barva lamely: stříbrná - 713

Ovládání: kuličkovým řetízkem s integrovanou brzdou a fixací, v barvě RAL - 9010

Vytahovací páska: 0,14 x 5mm

Termín dodání: 7 - 14 kalendářních dní od potvrzení objednávky

Platební podmínky: po montáži, fakturou, se splatností deseti dnů.

V Kladně dne 22.06.2020

za dodavatele:



15 mm / 25 mm | 713

HORNÍ PROFIL



PRIM: DOMYKATELNÉ PŘEVODNÍ (CELOSTÍN)

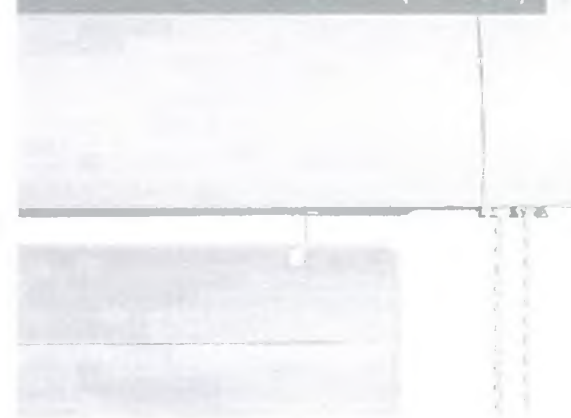

za objednatele:

Miloslav Malý
Unhošťská 2191
272 01 Kladno

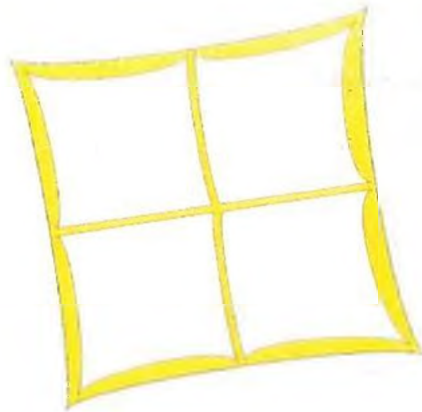

PAVILON "G"

Základní škola a Mateřská škola
Kladno, Jiráskova 457
Jiráskova 457
273 09 Kladno-Švermov

IČ: 68273541
DIČ: CZ7611300697

číslo nabídky:

IČ: 61894648

V200603

Nabídka vertikálních žaluzií s PVC lamelou

typ žaluzie	počet ks	šířka cm	výška cm	strana ovládání	barva horního profilu	barva lamel	uchycení žaluzie	cena 1ks žaluzie	cena všech žaluzií v řádce	montáž a doprava	cena bez DPH	sazba DPH	DPH v Kč	cena celkem s DPH
STANDARD	1	170	255	P 3	RAL - 9010	bílá - 33A1	strop	3 958 Kč	3 958 Kč	150 Kč	4 108 Kč	21%	863 Kč	4 971 Kč
STANDARD	1	170	255	L 3	RAL - 9010	bílá - 33A1	strop	3 958 Kč	3 958 Kč	150 Kč	4 108 Kč	21%	863 Kč	4 971 Kč
STANDARD	1	171	254	P 3	RAL - 9010	bílá - 33A1	strop	3 966 Kč	3 966 Kč	150 Kč	4 116 Kč	21%	864 Kč	4 980 Kč
Cena celkem											12 332 Kč		2 590 Kč	14 922 Kč

kuchyň
kuchyň
kuchyň

PROFIL: standard

BARVA PROFILU: bílá

LAMELA: 89 mm - PVC

BARVA A VZOR LAMELY: dle vzorníku

OVLÁDÁNÍ: řetízek standard + provázek do 2/3 výšky

BARVA ŘETÍZKY: bílá

ZÁVAŽÍ OVLÁDÁNÍ: plast

BARVA ZÁVAŽÍ OVLÁDÁNÍ: bílá

UCHYCENÍ ŽALUZIE: strop nebo stěna (konzole)

ZÁVAŽÍ: plastové

UCHYCENÍ LAMEL: plastový jezdec s kovovou distancí

UCHYCENÍ JEZDCE: plný tříboký drát

TERMÍN DODÁNÍ: cca 14 kalendářních dní od podpisu objednávky

PLATEBNÍ PODMÍNKY: po montáži, fakturou, se splatností deseti dnů.

ZPŮSOB STAHOVÁNÍ

1 - stahování k ovladači

2 - stahování od ovladače

3 - stahování od středu

4 - stahování do středu

5 - oboustranné ovládání na jednom profilu

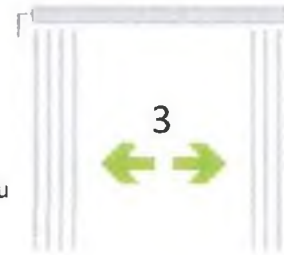

opona



V Kladně dne 22.06.2020

za dodavatele:

za objednatele:

Miloslav Malý
Unhošťská 2191
272 01 Kladno

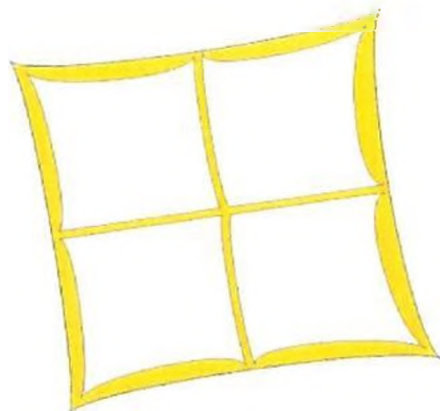

PAVILON "G"

Základní škola a Mateřská škola
Kladno, Jiráskova 457
Jiráskova 457
273 09 Kladno-Švermov

IČ: 68273541
DIČ: CZ7611300697

číslo nabídky:

V200603

IČ: 61894648

Nabídka vertikálních žaluzií

typ žaluzie	počet ks	šířka cm	výška cm	strana ovládnání	barva horního profilu	barva lamel	uchycení žaluzie	cena 1ks žaluzie	cena všech žaluzií v řádce	montáž a doprava	cena bez DPH	sazba DPH	DPH v Kč	cena celkem s DPH
LUX	1	167	255	P 3	RAL - 9010	MELISA BO 5416	strop	3 564 Kč	3 564 Kč	150 Kč	3 714 Kč	21%	780 Kč	4 494 Kč
LUX	1	167	255	P 3	RAL - 9010	MELISA BO 5416	strop	3 564 Kč	3 564 Kč	150 Kč	3 714 Kč	21%	780 Kč	4 494 Kč
LUX	1	167	253	P 3	RAL - 9010	MELISA BO 5416	strop	3 404 Kč	3 404 Kč	150 Kč	3 554 Kč	21%	746 Kč	4 300 Kč
LUX	1	186	125	L 3	RAL - 9010	MELISA BO 5416	strop	2 304 Kč	2 304 Kč	150 Kč	2 454 Kč	21%	515 Kč	2 969 Kč
Cena celkem											13 436 Kč		2 822 Kč	16 258 Kč

jidelna
jidelna
jidelna
kancelář

PROFIL: lux
BARVA PROFILU: bílá
LAMELA: 127 mm - látková
BARVA A VZOR LAMELY: dle vzorníku
OVLÁDÁNÍ: řetízek lux + provázek do 2/3 výšky
BARVA ŘETÍZKU: bílá
ZÁVAŽÍ OVLÁDÁNÍ: plast
BARVA ZÁVAŽÍ OVLÁDÁNÍ: bílá
UCHYCENÍ ŽALUZIE: strop nebo stěna (konzole)
ZÁVAŽÍ LÁTKY: plastové
UCHYCENÍ LÁTKY: plastový jezdec s kovovou distancí
UCHYCENÍ JEZDCE: plný tříboký drát
TERMÍN DODÁNÍ: cca 14 kalendářních dní od podpisu objednávky
PLATEBNÍ PODMÍNKY: po montáži, fakturou, se splatností deseti dnů.

ZPŮSOB STAHOVÁNÍ
1 - stahování k ovladači
2 - stahování od ovladače
3 - stahování od středu
4 - stahování do středu
5 - oboustranné ovládnání na jednom profilu



V Kladně dne 22.06.2020

za dodavatele:

za objednatele:

Miloslav Malý

Unhošťská 2191

272 01 Kladno

IC: 68273541

DIČ: CZ7611300697

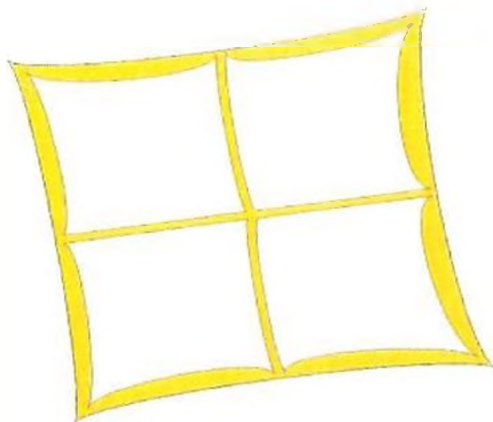

PAVILON "H"

číslo nabídky:

R200602

Základní škola a Mateřská škola
Kladno, Jiráskova 457

Jiráskova 457

273 09 Kladno-Švermov

IC: 61894648

Nabídka roletek

typ roletky	počet ks	šířka cm	výška cm	strana ovládání	barva konzolí, řetízku a závaží	barva látky	neinvazivní montáž	cena 1ks roletky	cena všech roletek v řádku	montáž a doprava	cena bez DPH	sazba DPH	DPH v Kč	cena celkem s DPH
JAZZ 32	4	240	143	pravá	bílá	MELISA BO B/S 12506	ne	2 036 Kč	8 144 Kč	600 Kč	8 744 Kč	21%	1 836 Kč	10 580 Kč
JAZZ 32	1	172	143	pravá	bílá	MELISA BO B/S 12506	ne	1 558 Kč	1 558 Kč	150 Kč	1 708 Kč	21%	359 Kč	2 067 Kč
Cena celkem											10 452 Kč		2 195 Kč	12 647 Kč

- roletka je v provedení bez krytu návinnu, volně visící
- držáky a řetízky v barvě bílé vč. závaží látky
- konstrukce roletky umožňuje různé nastavení výšky stažení látky
- invazivní montáž pomocí šroubů a hmoždinek - do ostění nad okno

Termín dodání: 5 - 12 kalendářních dní od potvrzení objednávky

Platební podmínky: po montáži, fakturou, se splatností deseti dnů.

V Kladně dne 22.06.2020

za dodavatele:

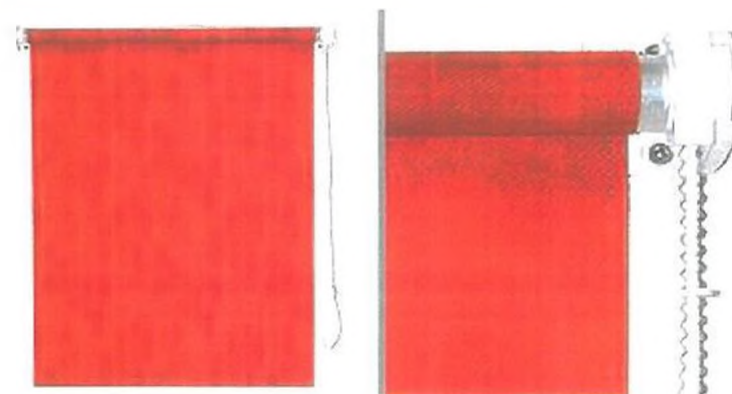

za objednatele: