

ČÍSLO SMLOUVY:

STEJNOPIS č.:

RÁMCOVÁ SMLOUVA

o poskytování dodávek výrobků a prací

(dále jen „Smlouva“)

uzavřená podle ustanovení § 1724 a násl. zákona č. 89/2012 Sb., občanského zákoníku, ve znění pozdějších předpisů, mezi

Objednatel: Zoologická zahrada hl. m. Prahy

Se sídlem: U Trojského zámku 120/3, 171 00 Praha 7
Právní forma: příspěvková organizace
Zastoupená: Mgr. Miroslavem Bobkem, ředitelem
IČO: 00064459
DIČ: CZ00064459
Bankovní spojení: PPF banka a. s.
Číslo účtu: 2000980001/6000

(dále jen „Objednatel“)

na straně jedné a

Zhotovitelem: SIREA PRAHA, s.r.o.

Se sídlem: Slivenecká 61/14, Praha 5, 152 00
Zastoupený: Petrem Moravcem, jednatelem
Bankovní spojení: ČSOB, a.s.
Číslo účtu: 176186048/0300
IČO: 26695804
DIČ: CZ26695804

(dále jen „Zhotovitel“)

na straně druhé.

Preambule

Tato Smlouva je uzavírána se Zhotovitelem jako vítězem veřejné zakázky malého rozsahu organizované objednatelem pod názvem „**DUBOVÝ STAVEBNICOVÝ SYSTÉM PRO INFORMAČNÍ SYSTÉM ZOO PRAHA II**“ (dále též „**Veřejná zakázka**“) dle ust. § 31 zákona č. 134/2016 Sb., o zadávání veřejných zakázek, ve znění pozdějších předpisů, a vnitřní směrnice č. 8/2020 Zoologické zahrady hl. m. Prahy (dále též „**Zoo Praha**“),

a jejím účelem je sjednání rámcových podmínek pro průběžné dílčí plnění předmětu Smlouvy; přičemž detailní popis předmětu Smlouvy je uveden v článku 2. této Smlouvy a příloze 1 této Smlouvy.

1. Úvodní ustanovení

- 1.1 Smluvní strany se ve smyslu ustanovení § 1724 a násl. zákona č. 89/2012 Sb., občanského zákoníku, ve znění pozdějších předpisů („Občanský zákoník“), dohodly na uzavření této rámcové smlouvy s jedním účastníkem o zajištění dílčích plnění předmětu Smlouvy, které se Zhotovitel touto Smlouvou zavazuje pro Objednatele provést na své vlastní náklady a své vlastní nebezpečí a Objednatel se zavazuje zaplatit Zhotoviteli za jejich provedení cenu sjednanou touto Smlouvou. Konkrétní specifikace jednotlivých položek, které budou následně předmětem jednotlivých dílčích plnění, je uvedena v **příloze č. 1** této Smlouvy.
- 1.2 Tato rámcová smlouva obsahuje podrobné obchodní podmínky pro realizaci jednotlivých dílčích plnění a tvoří právně závazný základ pro uzavírání jednotlivých objednávek na dílčí plnění na základě **písemné výzvy** ze strany Objednatele.
- 1.3 Jednotlivá dílčí plnění budou realizována na základě **písemné akceptované objednávky** dílčího plnění mezi Objednatelem a Zhotovitelem.
- 1.4 Zhotovitel má povinnost na výzvu Objednatele objednávkou dílčího plnění na realizaci dílčího plnění výše uvedeným způsobem za podmínek ujednaných v této rámcové smlouvě uzavřít.

2. Předmět Smlouvy

- 2.1 Předmětem této rámcové smlouvy je úprava podmínek týkajících se jednotlivých dílčích plnění (dodávek) v rámci Veřejné zakázky s názvem „DUBOVÝ STAVEBNICOVÝ SYSTÉM PRO INFORMAČNÍ SYSTÉM ZOO PRAHA II“. Dodávka je vymezena:
 - 2.1.1 nabídkou Zhotovitele předloženou ve výběrovém řízení (jako příloha č. 6 výzvy) **Specifikace jednotlivých položek plnění a jejich ocenění**, která je závaznou přílohou č. 1 Smlouvy;
 - 2.1.2 zadávacími podmínkami předmětné Veřejné zakázky, podrobným popisem předmětu plnění a podklady předanými Objednatelem k uvedené zakázce, tj. **Technickou specifikací**, která je závaznou přílohou č. 2 této Smlouvy, a **Technickou dokumentací**, která je závaznou přílohou č. 3 Smlouvy.
- 2.2 Dodávkami se ve smyslu této Smlouvy rozumí výroba, dodání a případně také instalace stavebnicových komponent z dubového dřeva dle technické dokumentace (příloha č. 3) způsobem dále blíže upraveným touto Smlouvou. Objednatel volí jednotlivé komponenty v dílčí objednávce různě, dle svých aktuálních potřeb. Jednotlivé dílčí dodávky budou naceněny dle Specifikace jednotlivých položek plnění (příloha č. 1) a vyrobeny dle Technické dokumentace (příloha č. 3) a za dodržení technické specifikace (příloha č. 2).

Seznam položek (Specifikace jednotlivých položek plnění) pracuje se dvěma základními kategoriemi prvků:

A/ POUZE DODÁVKA – v ceně daného prvku je zahrnuta výroba a dodání (doprava);

B/ DODÁVKA a INSTALACE – v ceně daného prvku je zahrnuta výroba, dodávka (doprava) a instalace na konkrétním místě v areálu Zoo Praha dle pokynu Objednatele. Instalace zahrnuje všechny práce a výkony, včetně všech materiálů, potřebné k trvalé instalaci prvku na daném místě, tj. včetně všech výkopových prací, zabetonování žiletok nebo sloupku (podle požadovaného typu), úpravu terénu, včetně úklidu, a následnou instalaci požadovaného informačního prvku.

2.3 Zhotovitel se výslovně zavazuje při plnění předmětu této Smlouvy provést všechny odborné práce v nejvyšší odborné kvalitě a v souladu s obecně platnými oborovými standardy.

2.4 Jednotlivé objednávky dílčího plnění budou vystavovány na základě **aktuálních potřeb Objednatele** po dobu účinnosti této Smlouvy **prostřednictvím písemné (elektronické) výzvy (objednávky) k dílčímu plnění**. Dílčí objednávka bude zejména obsahovat:

- a) **předmět dílčí objednávky**, tedy konkrétní rozsah požadovaných prvků dle přílohy č. 1;
- b) **termín dodání a místo předání pro prvky v režimu „A“ (DODÁVKA)**;
- c) **termín dodání a konkrétní místo instalace včetně konkrétního časového určení instalace pro prvky v režimu „B“ (DODÁVKA a INSTALACE)**;
- d) **cenu stanovenou dle přílohy č. 1 (Specifikace jednotlivých položek plnění a jejich ocenění)**;
- e) osobu Objednatele odpovědnou za kontrolu plnění;
- f) Objednatelem požadovaný způsob fakturace;
- g) – *a jiné dle potřeby.*

2.5 Objednatel si vyhrazuje právo neodebrat celý předpokládaný objem všech plnění vymezených v příloze č. 1.

2.6 Pokud by Objednatel požadoval **dodávku nového prvku**; tj. prvku, který není obsažen v příloze č. 1 (Specifikace jednotlivých položek plnění a jejich ocenění) a příloze č. 7 (Technické dokumentaci), je povinen dodat Zhotoviteli technický výkres nového prvku a cena bude stanovena dohodou obou smluvních stran na základě cen obdobných prvků a bude potvrzena oběma stranami. Tímto ustanovením však nejsou dotčeny podmínky uvedené v odst. 5.1 níže.

2.7 Uzavřením této Smlouvy Zhotoviteli nevzniká nárok na uzavření jakékoliv objednávky dílčího plnění.

3. Podmínky pro jednotlivá dílčí plnění

3.1 Objednatel má právo kdykoli v době účinnosti této rámcové smlouvy zaslat Zhotoviteli písemnou výzvu k dílčímu plnění a stanovit v rámci každé konkrétní výzvy k dílčímu plnění konkrétní obsah a místo, případně i konkrétní čas, požadovaného dílčího plnění výše uvedeného v čl. 2 Smlouvy. Výzva k dílčímu plnění musí být Objednatelem učiněna písemně. Za písemnou formu se považuje rovněž komunikace prostřednictvím elektronické pošty (včetně datových schránek).

- 3.2 Zhotovitel je povinen objednávku Objednatele přijmout a potvrdit nejpozději do následujícího pracovního dne od odeslání objednávky dílčího plnění, nestanoví-li Objednatel jinak. Potvrzením objednávky se považuje smluvní vztah za uzavřený.
- 3.3 Zhotovitel je povinen poskytnout dílčí plnění uvedené v konkrétní objednávce v termínu stanoveném Objednatelem, nedohodnou-li se obě strany jinak.
- 3.4 Pro jednotlivá dílčí plnění zahrnující také instalaci v areálu Zoo Praha bude mít Zhotovitel zajištěn dostatečný počet odborných i pomocných pracovníků tak, aby nedocházelo ke zbytečným časovým prodlevám při provádění prací a k ohrožení bezpečnosti provozu a osob. Bezpečnost a přiměřená plynulost provozu bude zajištěna např. instalací dostatečného výstražného značení a pracovníky zajišťujícími prostor v místě instalace prvku a regulujícími pohyb vozidel a osob.
- 3.5 Při provádění odborných prací pro instalaci prvků bude po celou dobu přítomen na dané lokalitě pracovník s odpovídající kvalifikací, který bude ručit za odborné provedení prací.
- 3.6 V případě zjištění výskytu živočichů podléhajících ochraně dle zákona č. 114/1992 Sb., o ochraně přírody a krajiny, přeruší Zhotovitel provádění prací a o dané skutečnosti neprodleně vyrozumí touto Smlouvou stanoveného zástupce Objednatele.
- 3.7 Při provádění prací bude ze strany Zhotovitele zajišťován průběžný úklid pracovního prostoru a přilehlých ploch a následný odvoz odpadu bezprostředně po skončení prací na určené místo v rámci areálu Zoo Praha. Ponechání vzniklého odpadu či změna doby odvozu odpadu je možná pouze po předchozí dohodě se zástupcem Objednatele.
- 3.8 Při provádění prací nesmí docházet k poškození okolních porostů, travníkových ploch či mobiliáře. Dojde-li přes veškerá opatření k poškození, zajistí Zhotovitel bez zbytečného prodlení na vlastní náklady nápravu vzniklého stavu uvedením věcí do předešlého stavu. V případě poškození dřevin, kdy není uvedení v předešlý stav možné, zajistí bezprostředně jejich odborné ošetření. O této skutečnosti bude bezprostředně informovat zástupce Objednatele.

4. Místo plnění

Místem plnění dle této Smlouvy a jednotlivých dílčích plnění je areál Zoologické zahrady hl. m. Prahy; konkrétní místo plnění dodávky, případně konkrétní čas instalace, určuje konkrétní dílčí objednávka.

5. Cena a platební podmínky

- 5.1 **Celková cena** za předmět Smlouvy specifikovaný v článku 2. této Smlouvy je sjednána vzájemnou dohodou smluvních stran na celou dobu platnosti Smlouvy a na celý rozsah plnění jako cena konečná, pevná, nejvýše přípustná a nepřekročitelná, a to **2.000.000 Kč bez DPH, DPH je 21% a celková cena s DPH je 2.420.000,- Kč.**
- 5.2 Konkrétní dílčí plnění budou realizována v konkrétních termínech a za podmínek sjednaných touto rámcovou smlouvou. Ceny jednotlivých dílčích plnění se řídí cenami uvedenými v příloze č. 1, jsou cenami konečnými, pevnými, nejvýše přípustnými a nepřekročitelnými po celou dobu platnosti Smlouvy a jsou v nich veškeré náklady Zhotovitele spojené s provedením dodávky a s plněním

všech dalších povinností Zhotovitele dle této Smlouvy, včetně nákladů na materiál, pohonné hmoty, dopravu i přiměřeného zisku Zhotovitele. Pro ceny plnění, které nejsou uvedeny v příloze č. 1, platí ustanovení odst. 2.6 výše.

- 5.3 Výši uvedené ceny za jednotlivé položky dílčího plnění, dle přílohy č. 1 této Smlouvy, je možné změnit pouze v případě, že dojde v průběhu poskytnutí těchto dílčích plnění ke změnám daňových předpisů upravujících výši DPH.
- 5.4 Proplácení plnění Smlouvy bude probíhat průběžně na základě převzetí skutečně dodaných dodávek, případně provedených prací, Objednatel v rozsahu jednotlivých dílčích plnění. Každé dílčí plnění bude ukončeno podpisem předávacího protokolu, tj. výkazu uskutečněných dodávek a provedených prací mezi Objednatel a Zhotovitelem a odstraněním vad a nedodělků zjištěných při přejímacím řízení. Zhotovitel je oprávněn Objednateli fakturovat smluvní cenu za konkrétní uskutečněné dílčí plnění až na základě tohoto předávacího protokolu.
- 5.5 Podkladem pro zaplacení ceny za provedení prací a dodávek podle čl. 2 této Smlouvy je faktura vystavená Zhotovitelem do 14 dnů od předání dodávky a řádně a včas provedených prací dílčího plnění. Tato faktura bude vystavena se všemi náležitostmi daňového dokladu v souladu s § 28 zákona č. 235/2004 Sb., o dani z přidané hodnoty, ve znění pozdějších předpisů, a její nedílnou součástí bude Objednatel odsouhlasený předávací protokol obsahující soupis dodávky a soupis provedených prací. Jednotlivé dodávky a provedené práce budou fakturovány dle přílohy č. 1 této Smlouvy.
- 5.6 K výše uvedeným cenám bez DPH bude účtována daň z přidané hodnoty v zákonné výši. Zhotovitel odpovídá za to, že sazba daně z přidané hodnoty je stanovena k aktuálnímu datu v souladu s platnými právními předpisy.
- 5.7 **Splatnost faktur je 30 kalendářních dnů** ode dne jejich doručení Zhotovitelem Objednateli. Platba se považuje za splněnou dnem jejího odepsání z účtu Objednatele.
- 5.8 Pokud faktura nebude obsahovat všechny náležitosti daňového dokladu dané § 28 zákona č. 235/2004 Sb., o dani z přidané hodnoty, ve znění pozdějších předpisů, a Smlouvou, bude Objednatel oprávněn ji do data splatnosti vrátit s tím, že je povinen poté vystavit novou fakturu s novým termínem splatnosti. V takovém případě se ruší běh lhůty splatnosti a nová lhůta počne běžet doručením opravené faktury.
- 5.9 Zhotovitel je povinen vrátit poskytnuté finanční prostředky nebo jejich část, pokud nedodrží sjednané podmínky nebo pokud mu jeho zaviněním byly poskytnuty neprávem nebo ve vyšší částce, než mu náležely. Vrácení bude provedeno ve lhůtě a způsobem stanoveným ve výzvě Objednatele.

6. Práva a povinnosti smluvních stran

6.1 Objednatel je povinen:

Zhotoviteli zajistit ke splnění závazku dle čl. 2 této Smlouvy bez zbytečného odkladu po jejím podpisu předat Zhotoviteli veškeré věci nezbytné k plnění Smlouvy (např. povolení k vjezdu do areálu, kontakty na třetí osoby apod.) a poskytnout Zhotoviteli veškerou potřebnou součinnost.

6.2 V souvislosti s INSTALACÍ v areálu Zoo Praha je Objednatel oprávněn:

- 6.2.1 provádět průběžnou kontrolu a koordinaci provádění prací spojených s instalací prvků dle čl. 2 této Smlouvy;
- 6.2.2 upozornit Zhotovitele na vady a nedodělky při provádění prací a požadovat jejich odstranění;
- 6.2.3 sjednat si v případě vzniklé potřeby nezávislý technický dozor za účelem zastupování Objednatele ve věci kontroly plnění závazků Zhotovitelem dle čl. 2 této Smlouvy.

6.3 V souvislosti s INSTALACÍ v areálu Zoo Praha je Zhotovitel povinen:

- 6.3.1 zahájit práce v souladu s termíny a časy uvedenými v jednotlivých dílčích objednávkách;
- 6.3.2 dbát na kvalitu provádění prací podle čl. 2 této Smlouvy a při jejich provádění dodržovat ustanovení této Smlouvy a platné právní předpisy, zejména v oblasti bezpečnosti práce a předpisů z oblasti ochrany životního prostředí a příslušných ustanovení zákona č. 114/1992 Sb., o ochraně přírody a krajiny;
- 6.3.3 postupovat při provádění instalačních prací maximálně šetrně a ohleduplně a zohlednit specifika denního provozu organizace, akceptovat pokyny a požadavky Objednatele přímo související s poskytováním plnění, dbát na to, aby při provádění prací nedocházelo ke škodám na majetku, zdraví osob či jiným komplikacím v souvislosti s chovem exotických zvířat,
- 6.3.4 umožnit Objednateli výkon jeho práv podle odst. 6.2 tohoto článku Smlouvy;
- 6.3.5 v rámci plnění Smlouvy vstupovat mimo volné plochy areálu (do výběhů, bezprostředního okolí výběhů, provozních částí areálu aj.) pouze po předchozí dohodě s odpovědnou osobou za daný zoologický úsek a po předchozím informování osoby Objednatelem pověřené přejímat předmět plnění stanovené v čl. 14 této Smlouvy;
- 6.3.6 zajistit bezpečnost a ochranu zdraví všech osob, které se s jeho vědomím zdržují v místě plnění a je povinen zabezpečit jejich vybavení ochrannými pracovními pomůckami; Zhotovitel se dále zavazuje splnit za Objednatele veškeré povinnosti uložené mu zákonem č. 309/2006 Sb., kterým se upravují další požadavky bezpečnosti a ochrany zdraví při práci, přičemž plnění těchto povinností je zahrnuto ve smluvní ceně;
- 6.3.7 zajistit pořádek a čistotu na pracovišti a je povinen na své náklady odstraňovat odpady a nečistoty vzniklé jeho pracemi; totéž se týká zamezení znečišťování prostor mimo pracoviště vlivem své činnosti; Zhotovitel je povinen zajistit likvidaci odpadů vznikajících

při provádění dodávek v souladu se zák. č.185/2001 Sb., o odpadech, ve znění pozdějších předpisů, a jeho prováděcími předpisy;

6.3.8 Zhotovitel se zavazuje dodržet při plnění Smlouvy veškeré podmínky a připomínky vyplývající z provozu zoologické zahrady; zejména je povinen neomezovat nad nutnou míru provoz Objednatelům provozované zoologické zahrady; pokud nesplněním těchto podmínek vznikne Objednateli škoda, hradí ji Zhotovitel v plném rozsahu; tuto povinnost nemá, prokáže-li, že škodě nemohl zabránit ani v případě vynaložení veškeré možné péče, kterou na něm lze spravedlivě požadovat;

6.3.9 Všichni pracovníci Zhotovitele, kteří pracují v areálu Zoologické zahrady hl. m. Prahy, jakož i třetí osoby podílející se na provedení plnění v areálu Zoo Praha, jsou povinni zachovávat ustanovení vnitřních norem Zoologické zahrady hl. m. Prahy, týkající se oblasti bezpečnosti práce a ochrany zdraví při práci, požární ochrany, ostražky majetku a způsobu pohybu po areálu zoologické zahrady. Vnitřní předpis Zoo Praha, podepsaný Zhotovitelem je přílohou č. 5 této Smlouvy.

6.4 Dále je Zhotovitel povinen:

6.4.1 poskytnout zástupcům kontrolních orgánů, které jsou oprávněny provádět věcnou, finanční a účetní kontrolu, veškeré doklady a informace potřebné k zabezpečení výkonu kontroly a monitorovací činnosti;

6.4.2 mít po celou dobu plnění předmětu Smlouvy uzavřeno pojištění související s odpovědností za škodu, která by mohla vzniknout v souvislosti s plněním předmětu Smlouvy ze strany poskytovatele či jiné osoby a to v min. **výši 500.000 Kč** z jedné pojistné události. Kopie pojištění je přílohou č. 4 této smlouvy.

6.5 Zhotovitel je oprávněn:

zajistit si podle potřeb odborné poddodavatele (třetí osoby); i v tomto případě je však jediným garantem plnění této Smlouvy Zhotovitel a na jeho vrub budou řešeny veškeré záruky a sankce.

7. Předání dílčího plnění

7.1 Konkrétní dílčí plnění budou realizována v konkrétních termínech a za podmínek sjednaných touto rámcovou Smlouvou. Jednotlivá dílčí plnění bude Objednatel přebírat od Zhotovitele po jejich dodání, případně dokončení. Zhotovitel je povinen požadované dílčí plnění dokončit a předat Objednateli v termínu daném dílčí objednávkou.

7.2 Objednatel je povinen si při předávání dílčího plnění takové plnění řádně prohlédnout. Vykazuje-li plnění při předání vady a nedodělky, Objednatel tyto vady a nedodělky písemně vytkne Zhotoviteli. Objednatel není povinen dílčí plnění převzít, dokud Zhotovitel neodstraní vady a nedodělky zjištěné při prohlídce. Zhotovitel se zavazuje, zjištěné nedostatky ve lhůtě dohodnuté s Objednatelům odstranit.

- 7.3 O předání a převzetí řádně provedeného dílčího plnění se sepíše předávací protokol podepsaný oběma Smluvními stranami.

8. Doba platnosti rámcové smlouvy

- 8.1 Smlouva se uzavírá na dobu určitou, a to **24 měsíců**. Před touto dobou Smlouva zanikne v případě, že rozsah plnění poskytnutých na základě této Smlouvy dosáhne nepřekročitelnou cenu za plnění Veřejné zakázky dle článku 5.1 této Smlouvy.

- 8.1.1 Tato rámcová smlouva může být ukončena:

8.1.1.1 uplynutím lhůty, na kterou byla Smlouva uzavřena;

8.1.1.2 písemnou dohodou obou stran;

8.1.1.3 okamžitým odstoupením od Smlouvy v případech, kdy některá ze smluvních stran poruší závažným způsobem některou povinnost uvedenou v této Smlouvě, případně v obecně závazných právních předpisech.

8.1.2 Objednatel je oprávněn od této Smlouvy odstoupit v případě závažného porušení ustanovení této smlouvy Zhotovitelem. Za závažné porušení této Smlouvy bude považováno neprovedení dodávek v odpovídající kvalitě nebo neprovedení dodávek ve stanoveném termínu.

8.1.3 Zhotovitel je oprávněn od této Smlouvy odstoupit, jestliže je Objednatel v prodlení s plněním závazku dle odst. 6.1 této Smlouvy a Zhotoviteli tak znemožnil včasné provedení dodávek v souladu s tímto článkem Smlouvy, jestliže jej Zhotovitel na nemožnost včasného splnění závazku předem písemně upozornil.

8.1.4 Odstoupení od Smlouvy musí být učiněno písemně a doručeno druhé smluvní straně.

8.1.5 Odstoupením od Smlouvy nejsou dotčena práva smluvních stran na úhradu smluvní pokuty a na náhradu škody.

- 8.2 Objednatel i Zhotovitel jsou oprávněni písemně vypovědět tuto Smlouvu i bez udání důvodu. V případě výpovědi smluvní strany dle tohoto odstavce Smlouvy činí výpovědní lhůta jeden měsíc a počítá se od prvního dne kalendářního měsíce následujícího po doručení písemné výpovědi druhé smluvní straně.

9. Odpovědnost za vady

- 9.1 Zhotovitel odpovídá za vady plnění, které se vyskytnou po podpisu předávacího protokolu podle odst. 7.2 výše. Tato odpovědnost za vady plnění trvá 24 měsíců ode dne předání každého jednotlivého dílčího plnění, tedy od data uvedeného na předávacím protokolu.

- 9.2 Objednatel je povinen vady písemně reklamovat, a to i elektronickou formou, bez zbytečného odkladu poté, kdy je zjistil a stanovit Zhotoviteli lhůtu pro jejich odstranění.

9.3 Neodstraní-li Zhotovitel vady způsobem požadovaným Objednatelem ve stanovené lhůtě nebo oznámí-li, že vady neodstraní, nebo jde-li o vady neodstranitelné, je Objednatel oprávněn odstoupit od Smlouvy nebo požadovat slevu z ceny plnění.

9.4 Odpovědnost za vady plnění se nevztahuje:

- na vady způsobené vyšší mocí a povětrnostními vlivy;
- na vady způsobené krádeží, poškozením či zničením po předání plnění;
- na vady způsobené škůdci, chorobami a zvěří;
- za vady se dále nepovažuje běžné opotřebení.

10. Mlčenlivost

10.1 Zhotovitel se zavazuje během plnění této Smlouvy i po uplynutí doby, na kterou je tato Smlouva uzavřena, zachovávat mlčenlivost o všech skutečnostech, které se dozví od Objednatele v souvislosti s jejím plněním. Tím není dotčena možnost Zhotovitel uvádět činnost podle této Smlouvy jako svou referenci ve svých nabídkách v zákonem stanoveném rozsahu, popřípadě rozsahu stanoveném Objednatelem či organizátorem konkrétního výběrového nebo zadávacího řízení.

10.2 Zhotovitel se zavazuje uchovávat v přísné důvěrnosti veškeré informace, dokumentaci a materiály dodané nebo přijaté v jakékoli formě nebo poskytnuté a dané k dispozici Objednatelem.

10.3 Zhotovitel se zavazuje uhradit Objednateli či třetí straně, kterou porušením povinnosti mlčenlivosti nebo jiné své povinnosti v tomto článku uvedené poškodí, veškeré škody tímto porušením způsobené. Povinnosti Zhotovitel vyplývající z ustanovení příslušných právních předpisů o ochraně utajovaných informací nejsou ustanoveními tohoto článku dotčeny.

11. Vyšší moc

11.1 Pro účely této Smlouvy se za vyšší moc považuje každá nepředvídaná nebo neodvratitelná událost, která vznikla nezávisle na vůli Smluvních stran, kterou smluvní strany při uzavření této Smlouvy nemohly předvídat, a která znemožňuje po určitou dobu zcela nebo částečně splnění závazků některé ze smluvních stran. Jako vyšší moc lze uznat události, ke kterým dojde po podpisu této Smlouvy a kterým nemohla smluvní strana, již se týkají, zabránit.

11.2 Smluvní strana, u níž dojde k okolnosti vyšší moci, je povinna neprodleně písemně uvědomit druhou smluvní stranu o vzniku této události, jakož i o jejím ukončení a provést neodkladně taková opatření, aby byly zmírněny, popř. vyloučeny škody jí způsobené a z nich plynoucího neplnění závazků.

11.3 Po dobu trvání okolnosti vyšší moci se přerušuje účinnost této Smlouvy a smluvní strany nejsou povinny plnit své závazky z této Smlouvy.

12. Smluvní pokuty

- 12.1 Pro případ prodlení se zaplacením ceny za provedené dílčí plnění je Objednatel povinen zaplatit smluvní pokutu ve **výši 0,5 %** z ceny neuhrazené faktury za každý započatý den prodlení.
- 12.2 Pro případ zaviněného prodlení Zhotovitele s předáním dílčího plnění dle termínů v přijatých objednávkách podle čl. 3 této Smlouvy si smluvní strany dohodly smluvní pokutu ve **výši 0,5 %** z ceny dílčího plnění bez DPH, u kterého došlo k prodlení s předáním a to za každý započatý den prodlení. Odstraňování vad a nedodělků nemá odkladný účinek.
- 12.3 Jestliže je Zhotovitel v prodlení s termínem nastoupení k odstranění reklamačních vad a nedodělků z předávacího řízení, zaplatí smluvní pokutu ve **výši 0,5 %** z celkové ceny dílčího plnění bez DPH za každý započatý den prodlení.
- 12.4 Zaplacením smluvní pokuty není dotčeno právo na náhradu škody vzniklé smluvní straně požadující zaplacení smluvní pokuty, pokud ke škodě došlo v příčinné souvislosti s porušením podmínek této Smlouvy, které zakládá právo na zaplacení smluvní pokuty.
- 12.5 Za porušení mlčenlivosti specifikované v čl. 10 této Smlouvy je Zhotovitel povinen uhradit Objednateli smluvní pokutu ve výši 10.000,- Kč, a to za každý jednotlivý případ porušení povinnosti.

13. Právní úprava, soudní příslušnost, zákaz postoupení pohledávky

- 13.1 Záležitosti neupravené touto Smlouvou se řídí občanským zákoníkem,
- 13.2 Soudem příslušným pro všechny spory vzniklé z této Smlouvy mezi Zhotovitelem a Objednatelem je obecný soud Objednatele.
- 13.3 Zhotovitel není oprávněn bez výslovného písemného souhlasu Objednatele postoupit jakoukoli pohledávku, která mu vznikne podle této Smlouvy nebo v souvislosti s ní, na třetí osobu.

14. Oprávněné osoby

- 14.1 Komunikace mezi smluvními stranami bude probíhat prostřednictvím následujících oprávněných osob nebo statutárních zástupců smluvních stran, pokud smluvní strany neoznámí způsobem určeným pro komunikaci touto Smlouvou jinou oprávněnou osobu.
- 14.2 Za stranu Objednatele je osobou oprávněnou: [redacted] **vedoucí expozičního oddělení**
Adresa pro doručování pošty: U Trojského zámku 120/3, 171 00 Praha 7
Emailová adresa: [redacted]
Mobilní telefon: [redacted]
- 14.3 Za stranu Zhotovitele je osobou oprávněnou ustanoven [redacted]
Kontaktní údaje oprávněné osoby Zhotovitele jsou: [redacted]

Adresa pro doručování pošty: Slivenecká 61/14, Praha 5, 152 00

Emailová adresa: [REDAKCE]

Mobilní telefon: [REDAKCE]

- 14.4 Oprávněné osoby, nejsou-li statutárním orgánem, nejsou oprávněny ke změnám této Smlouvy, jejím doplňkům, ani zrušení, ledaže se prokáží plnou mocí od příslušné smluvní strany udělenou jim k tomu osobami oprávněnými jednat jménem příslušné smluvní strany navenek a zavazovat ji v záležitostech této Smlouvy. Smluvní strany jsou oprávněny jednostranně změnit oprávněné osoby a jsou povinny tuto změnu druhé straně písemně oznámit způsobem stanoveným pro komunikaci smluvních stran touto Smlouvou, a to bezodkladně. Taková změna je účinná ode dne doručení oznámení o změně oprávněné osoby druhé smluvní straně.

15. Zvláštní ustanovení

- 15.1 Zhotovitel je povinen uchovávat nejméně po dobu 10 let od skončení plnění Veřejné zakázky doklady související s plněním Veřejné zakázky a umožnit osobám oprávněným k výkonu kontroly, provést kontrolu těchto dokladů. Lhůta začíná běžet od 1. ledna následujícího kalendářního roku, ve kterém byla uhrazena poskytovateli závěrečná platba.
- 15.2 Smluvní strany prohlašují, že předem souhlasí, v souladu se zněním zákona č. 106/1999 Sb., o svobodném přístupu k informacím, s možným zpřístupněním či zveřejněním celé této Smlouvy v jejím plném znění, jakož i všech úkonů a okolností s touto Smlouvou souvisejících, ke kterému může kdykoliv v budoucnu dojít. Zhotovitel zároveň bere na vědomí, že Objednatel je vázán zákonem č. 340/2015 Sb., o registru smluv, a souhlasí s tím, že text této Smlouvy může být zveřejněn prostřednictvím Objednatele v registru smluv.
- 15.3 Smluvní strany prohlašují, že skutečnosti uvedené v této Smlouvě nepovažují za obchodní tajemství ve smyslu § 504 občanského zákoníku a udělují svolení k jejich užití a zveřejnění bez stanovení jakýchkoli dalších podmínek.

16. Ostatní ustanovení

- 16.1 Zhotovitel je povinen informovat Objednatele bez zbytečného odkladu o všech okolnostech, které by mohly být na překážku plnění předmětu Smlouvy a navrhopvat řešení vedoucí k jejich odstranění.
- 16.2 Smluvní strany se zavazují, že při plnění závazků a povinností vyplývajících z této Smlouvy budou vždy postupovat a vystupovat ve vzájemné součinnosti a jednat tak, aby bylo zachováno a šířeno dobré jméno druhé strany a vyvarují se takových jednání, která by bezdůvodně mohla ohrozit či poškodit dobré jméno druhé smluvní strany. Dále se zavazují, že žádná ze smluvních stran nezamíčí druhé smluvní straně žádnou okolnost, kterou se dozví během realizace práv a povinností vyplývajících z této Smlouvy a která by mohla jakýmkoli způsobem ovlivnit nebo změnit záměr předpokládaný touto Smlouvou.

- 16.3 Objednatel je oprávněn pozastavit platby či jednostranně započíst proti pohledávkám Zhotovitel kteroukoli z plateb z důvodu:
- 16.3.1 prodlení Zhotovitele s plněním jeho povinností;
 - 16.3.2 oprávněných nároků vznesených třetími stranami v souvislosti s neplněním povinností Zhotovitele;
 - 16.3.3 škody způsobené Objednateli;
 - 16.3.4 opakovaného neplnění povinností ze strany Zhotovitele, nebo
 - 16.3.5 v případě existence jakýchkoli oprávněných finančních či jiných nároků Objednatele vůči Zhotoviteli.
- 16.4 Zhotovitel není oprávněn započíst žádnou svou pohledávku proti pohledávce Objednatele této Smlouvy.
- 16.5 Zhotovitel nemůže bez souhlasu Objednatele postoupit práva a povinnosti plynoucí ze Smlouvy třetí osobě.

17. Závěrečná ustanovení

- 17.1 Tato Smlouva **nabývá platnosti dnem podpisu** oprávněnými zástupci obou smluvních stran a **účinnosti dnem jejího uveřejnění prostřednictvím registru smluv** dle odst. 15.2 této Smlouvy. Veškeré změny Smlouvy lze provádět pouze formou vzestupně číslovaných písemných dodatků, odsouhlasených oběma smluvními stranami. Jiné zápisy, protokoly, oznámení apod. se za změnu Smlouvy nepovažují.
- 17.2 Zhotovitel tímto bere na vědomí a souhlasí s tím, aby veškeré dokumenty obsahující osobní údaje Zhotovitele související s touto Smlouvou byly po dobu, po kterou je Objednatel povinen tak činit, zpracovány a archivovány v souladu s Nařízením Evropského parlamentu a Rady č. 2016/679 ze dne 27. 4. 2016 o ochraně fyzických osob v souvislosti se zpracováním osobních údajů a o volném pohybu těchto údajů a o zrušení směrnice 95/46/ES („GDPR“) účinným od 25. května 2018 a zákonem č. 499/2004 Sb., o archivnictví a spisové službě a o změně některých zákonů, ve znění některých předpisů.
- 17.3 Zhotovitel si je vědom, že je podle ustanovení § 2 písm. e) zákona č. 320/2001 Sb., o finanční kontrole ve veřejné správě a o změně některých zákonů (zákon o finanční kontrole), ve znění pozdějších předpisů, povinen spolupůsobit při výkonu finanční kontroly prováděné v souvislosti s úhradou zboží nebo služeb z veřejných výdajů. Zhotovitel se zavazuje k uchování účetních záznamů a dalších relevantních podkladů souvisejících s dodávkou dle platných právních předpisů.
- 17.4 Je-li některé ustanovení této Smlouvy neplatné, neúčinné či nevymahatelné, bude tato Smlouva platit ve všech ostatních ustanoveních, nevyplyvá-li z obsahu a povahy Smlouvy, že toto ustanovení nelze oddělit. Smluvní strany se zavazují toto neplatné, neúčinné či nevymahatelné ustanovení

nahradit ustanovením bezvadným, které je svým obsahem tomuto neplatnému, neúčinnému či nevymahatelnému ustanovení nejbližší.

- 17.5 Jakákoliv změna této Smlouvy musí mít písemnou formu a musí být podepsána osobami oprávněnými jednat a podepisovat za Objednatele a Zhotovitele nebo osobami jimi zmocněnými. Změny Smlouvy se sjednávají zásadně jako dodatek ke Smlouvě s číselným označením podle pořadového čísla příslušné změny Smlouvy.
- 17.6 Smlouva je vyhotovena ve 3 stejnopisech s platností originálu, z nichž 2 stejnopisy obdrží Objednatel a 1 stejnopis obdrží Zhotovitel.
- 17.7 Smluvní strany prohlašují, že Smlouvu před jejím podpisem přečetly, řádně projednaly a s jejím obsahem bez výhrad souhlasí. Smlouva je vyjádřením jejich pravé, skutečné, svobodné a vážné vůle. Na důkaz pravosti a pravdivosti těchto prohlášení připojují oprávnění zástupci smluvních stran své vlastnoruční podpisy.
- 17.8 Nedílnou součástí této Smlouvy jsou následující přílohy:

Příloha č. 1: Specifikace jednotlivých položek plnění a jejich ocenění

Příloha č. 2: Technická specifikace

Příloha č. 3: Technická dokumentace

Příloha č. 4: Kopie pojištění

Příloha č. 5: Vnitřní předpis Zoo Praha (BOZP)

V Praze dne 16-09-2020

Za Objednatele

Mgr. Miroslav Bobek
ředitel Zoologické zahrady hl. m. Prahy

V Praze dne 23. 8. 2020

Za Zhotovitele

Petr Moravec
jednatel SIREA PRAHA, s.r.o.
SIREA PRAHA
spol. s r.o.
Siroňská 81/14, 152 00 Praha 5
IČO: 20009064, DIČ: CZ26695804

Příloha č. 2 Výzvy

Technická specifikace

VZMR: **Dubový stavebnicový systém pro informační systém
Zoo Praha II**

**ZOO PRAHA****POPIS:**

Dubový stavebnicový systém z masivních dubových prvků (latí, sloupků, fošen) se skládá z typových prvků a sestav, které lze k sobě skládat a vzájemně kombinovat podle požadavků infosystému v rámci areálu a pavilonů. Výroba sestav podle technického výkresu na základě objednávky se ve valné většině sestává z **bm** průřezových modulů **120x120, 120x60 a 60x60**. Je nutné dodržet shodný vzhled a kvalitu celého systému. Všechno dřevo řádně impregnované.

DŘEVO: suchý dubový masiv (**nelepený**). Dřevo bez středové části, ze zimní těžby, jakost 1 (bez viditelných suků větších než 1 cm v množství 1 ks na 1bm), vlhkost profilů 120-60x60-40 max. 18% (suché - sušárna). Impregnace a nátěr Carbolineum extra odstínu dodaného objednatelem. Povrch "katrovaný" rustikální, mimo frézované části a hoblovaná a broušená madla zábradlí. Je nutné dodržet shodný vzhled a kvalitu s materiály již použitými v Zoo Praha. Lepidlo PUR třídy D4 (požadována voděvzdornost dle normy ČSN EN 204) nebo MS - DenBraven Mamut High Tack.

PODZEMNÍ ČÁSTI dřevěných konstrukcí + 10 cm nad zemí včetně příčného řezu hranolu bude opatřena základním nátěrem asfaltovým primerem (např. Paramo LUTEX ATN asfaltový tmel natíratelný nebo Paramo PENETRAL ALP asfaltový lak penetrační) tak, aby zejména uzavřel veškeré kapiláry, spoje a trhliny, po zaschnutí primeru na ni bude za tepla (letlampou) nataven po celém obvodu SBS modifikovaný asfaltový hydroizolační pás, špachtlí uhlazený tak, aby po všech stranách přilnul a nikde se neodchlipoval. Naposled bude nataveno "víčko" na příčný řez. SBS musí tvořit vodonepropustnou kapsu, která vytvoří rozhraní mezi betonem a dřevem.

POHLEDOVĚ NEVIDITELNÝ PLOŠNÝ STYK ocelové konstrukce se dřevem bude na straně dřeva opatřen základním nátěrem asfaltovým primerem (např. Paramo LUTEX ATN asfaltový tmel natíratelný nebo Paramo PENETRAL ALP asfaltový lak penetrační) tak, aby na dřevě tvořil souvislou vrstvu a uzavřel veškeré kapiláry, spoje a trhliny.

SPOJOVACÍ MATERIÁL: nerezový dle výkresové dokumentace do předvrtaných otvorů, zapuštěné hlavice Thorx (zahloubeno příslušným záhlubníkem), nerezové profily / konstrukce dle výkresové dokumentace, nerezové závitové tyče, nerezové podložky + nerezové matice.

NEREZ-KONSTRUKCE: dle výkresové dokumentace, většinou trubka D40, pásovina 120x5-10. Sražené hrany a rohy, viditelný povrch nerezových konstrukcí broušen





OSAZENÍ DO ZEMĚ: místa určí pověřený pracovník Zoo Praha. Montáž sloupků bude provedena do výkopu prostým zabetonováním nebo na "žiletky".

ŽILETKA š.120mm zapuštěná do sloupku. Ocel, žárový pozink po předvrtání otvorů, vnější nátěr alkydový grafitový (ALKYTON) odstín "kovářská čern". Plocha styku žiletky a dřeva svrchní asfaltový nátěr viz výše. Výkop bude hluboký 600-850mm a bude mít průměr 200-300mm. Výkop bude prováděn pouze ručně. Řady s pravidelnými rozestupy mezi žiletkami / sloupky nutno betonovat zároveň a dodržovat přesnost kolmosti, shodné výšky nad finálním terénem i přímosti řady (kontrola provázek či laser).

KRYCÍ PLECH HORIZONTÁLNÍCH PLOCH: nerez tl.1-1,5, lepený MS - DenBraven Mamut High Tack jištěný jedním nebo více nerezovými pojistnými hřebíčky.

OSAZENÍ NA STĚNU: provádí zaměstnanec zoo

DRŽÁK ZÁŠUPNÍKU NA SLOUP AKÁT

modul 200 x délka (proměnná - většinou 1300mm (900 mm, 1000 mm, 1500 mm, 2000 mm))

FOREX 10 mm

DUB 60x60 mm, 60x50 mm, 40x60 mm

mořený Karbolineum Extra

spojovací materiál nerez thorx

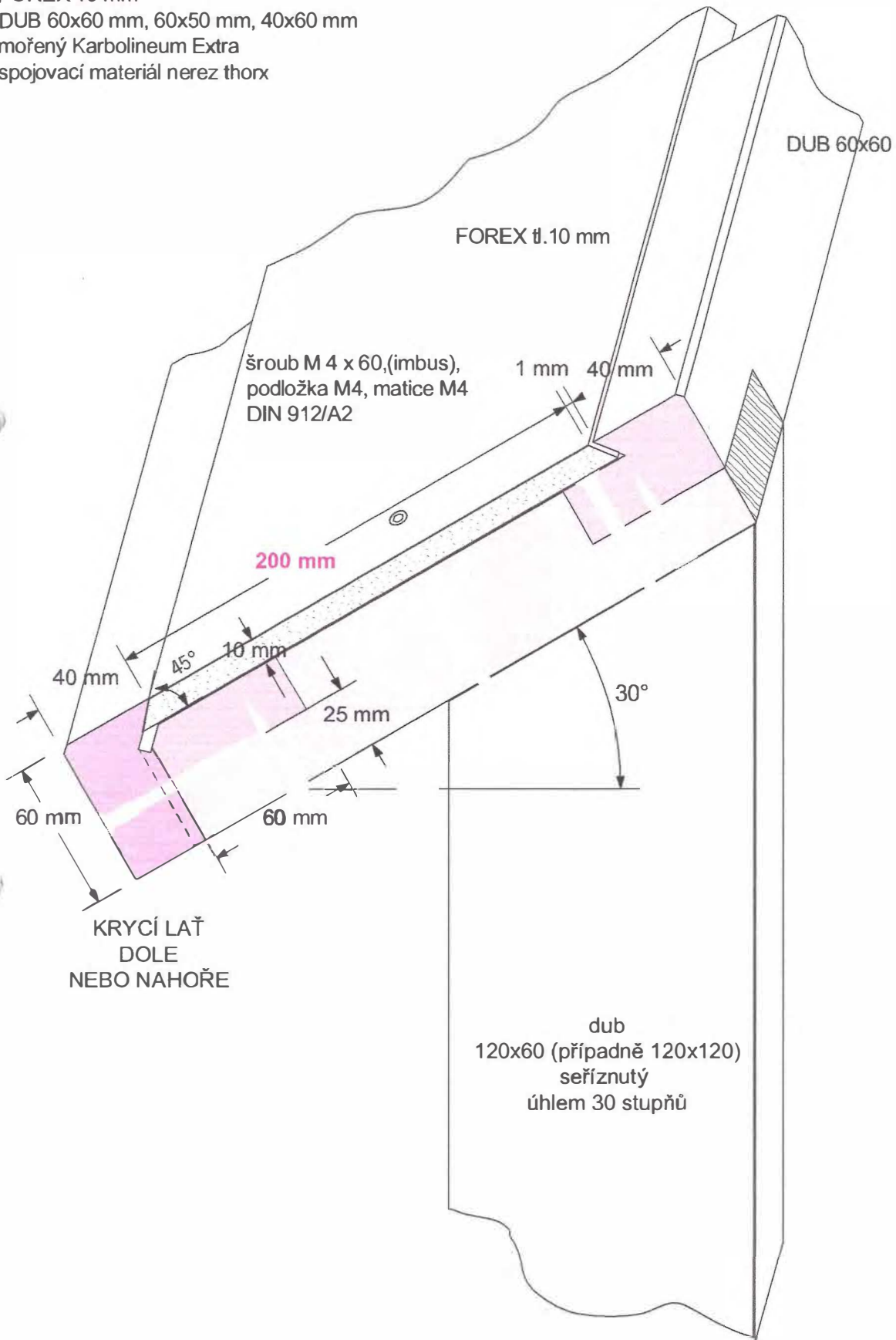

ý panel dubový rámový DIBOND 3

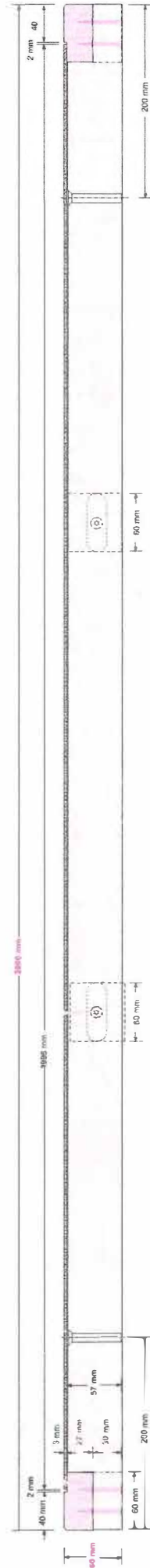
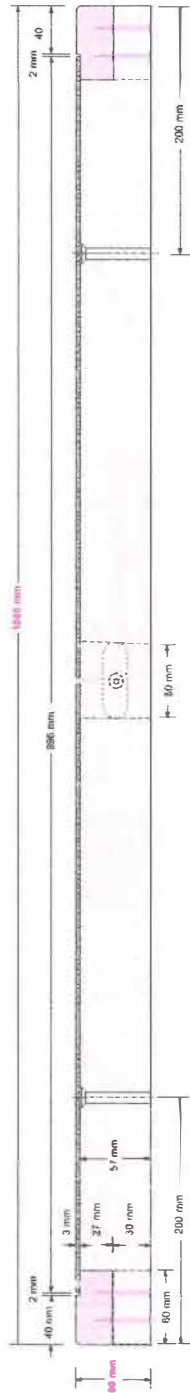

Zášupník překližkový FOREX 10 (interiérový)

nátěr Carbolineum Extra

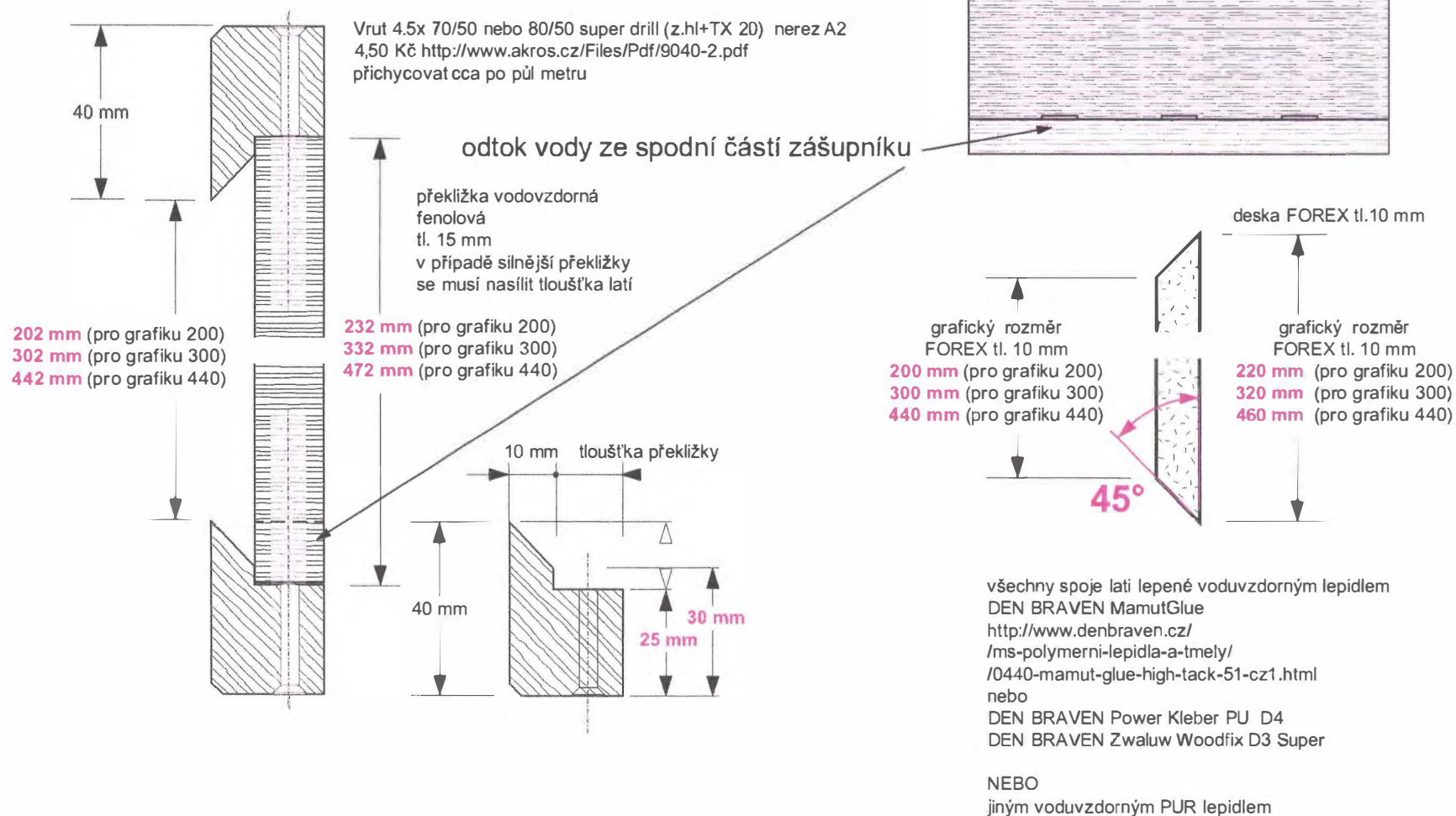

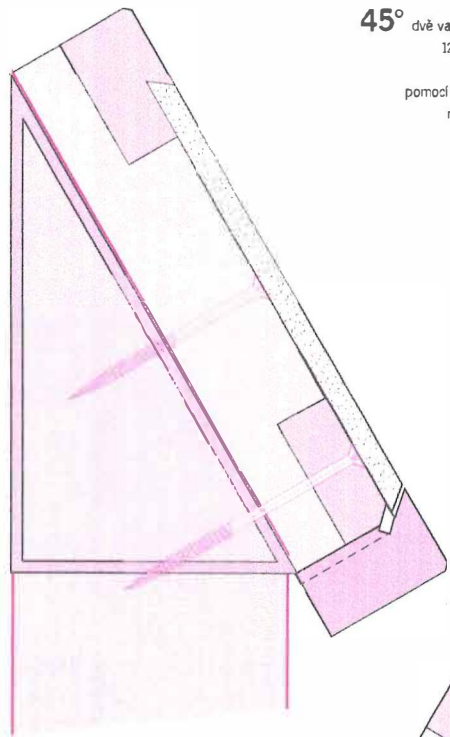

45° dvě varianty uchycení ke sloupku
120x120 nebo 120x60 mm
způsob uchycení ke zdi
pomocí dubového klínu tl. 60 mm
nebo nerez klínu 60x5 mm

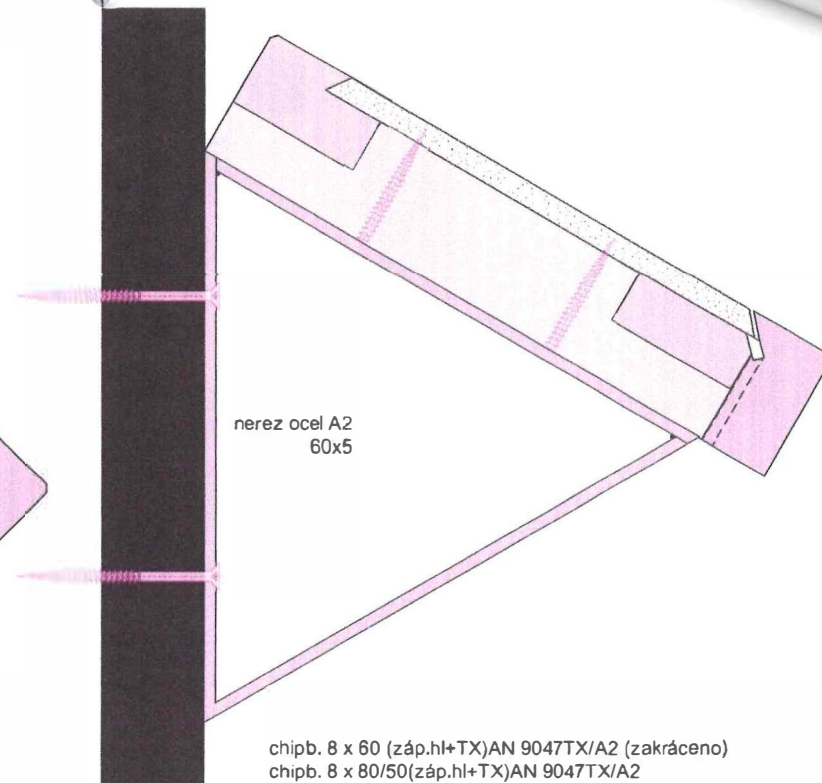
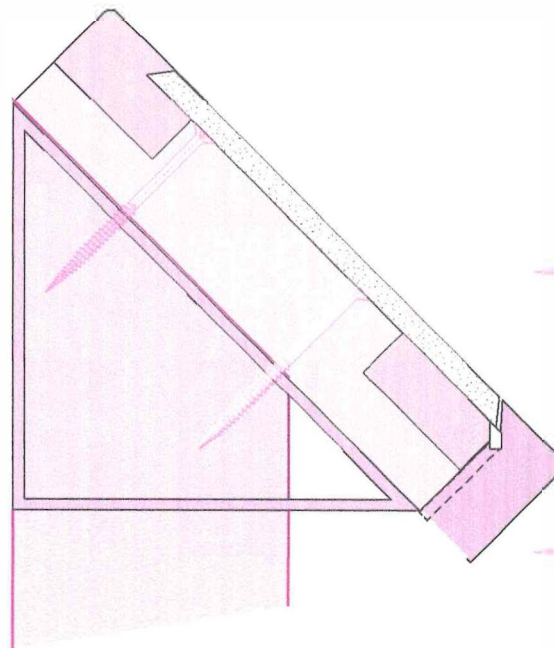

nerez ocel A2
60x5

chipb. 8 x 60 (záp.hl+TX)AN 9047TX/A2 (zakráčeno)
chipb. 8 x 80/50(záp.hl+TX)AN 9047TX/A2

varianty uchycení ke sloupku
120x120 nebo 120x60 mm
způsob uchycení ke zdi
pomocí klínu tl. 60 mm
nebo nerez klínu 60x5 mm

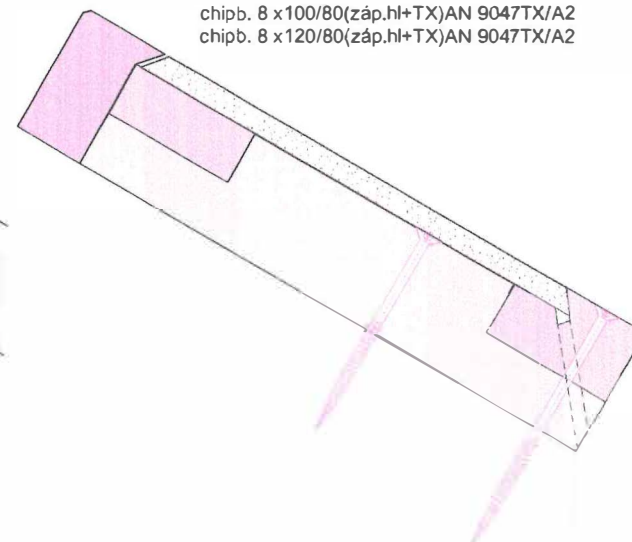
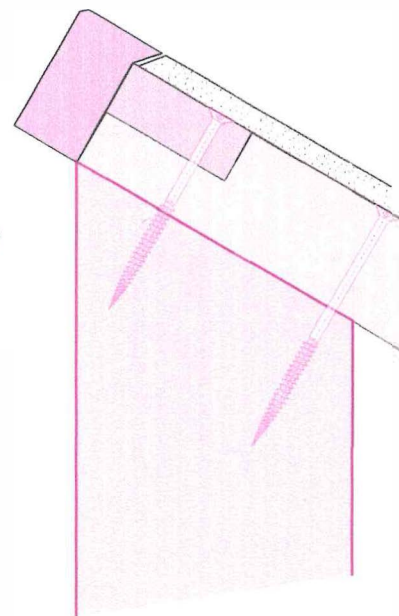
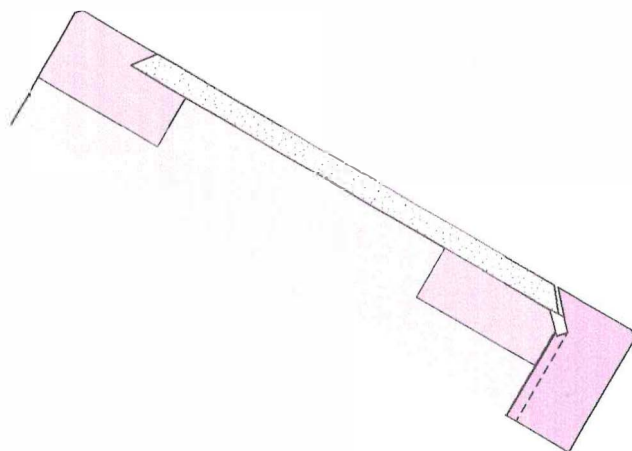

chipb. 8 x 100/80(záp.hl+TX)AN 9047TX/A2
chipb. 8 x 120/80(záp.hl+TX)AN 9047TX/A2

60° dvě varianty uchycení ke sloupku
120x120 nebo 120x60 mm
způsob uchycení ke zdi
pomocí klínu tl. 60 mm

chipb. 8 x 120/80(záp.hl+TX)AN 9047TX/A2
chipb. 8 x 160/80(záp.hl+TX)AN 9047TX/A2

Šupník dubový rámový FOREX 10

cca 40 cm až půl metru

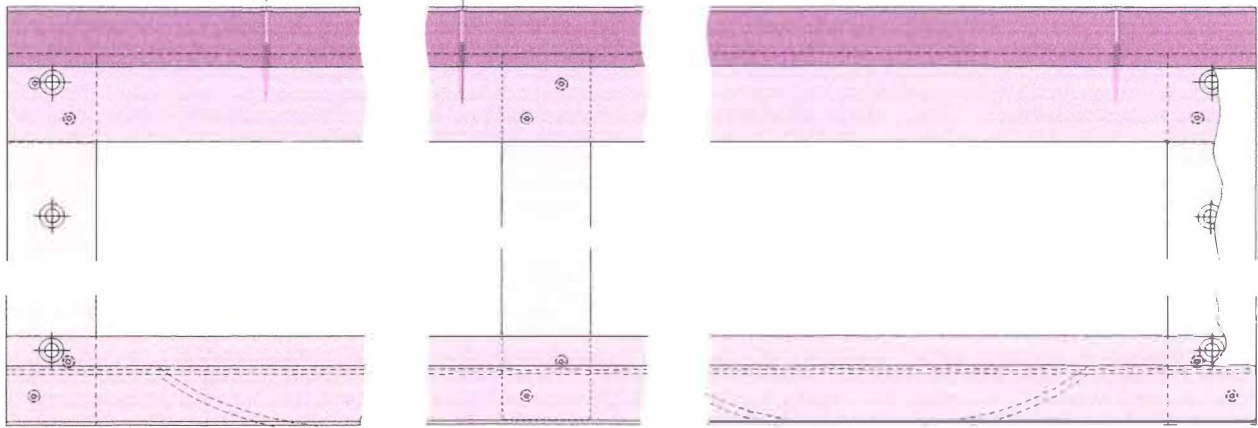

41	31	21	11
např. 2000x1004	např. 2000x763	např. 2000x522	např. 2000x281
např. 1500x1004	např. 1500x763	např. 1500x522	např. 1500x281
např. 1300x1004	např. 1300x763	např. 1300x522	např. 1300x281
např. 1000x1004	např. 1000x763	např. 1000x522	např. 1000x281
např. 900x1004	např. 900x763	např. 900x522	např. 900x281
např. 600x1004	např. 600x763	např. 600x522	např. 600x281
např. 500x1004	např. 500x763	např. 500x522	např. 500x281

Grafický panel dubový rámový DIBOND 3

- 50
- 100
- 200

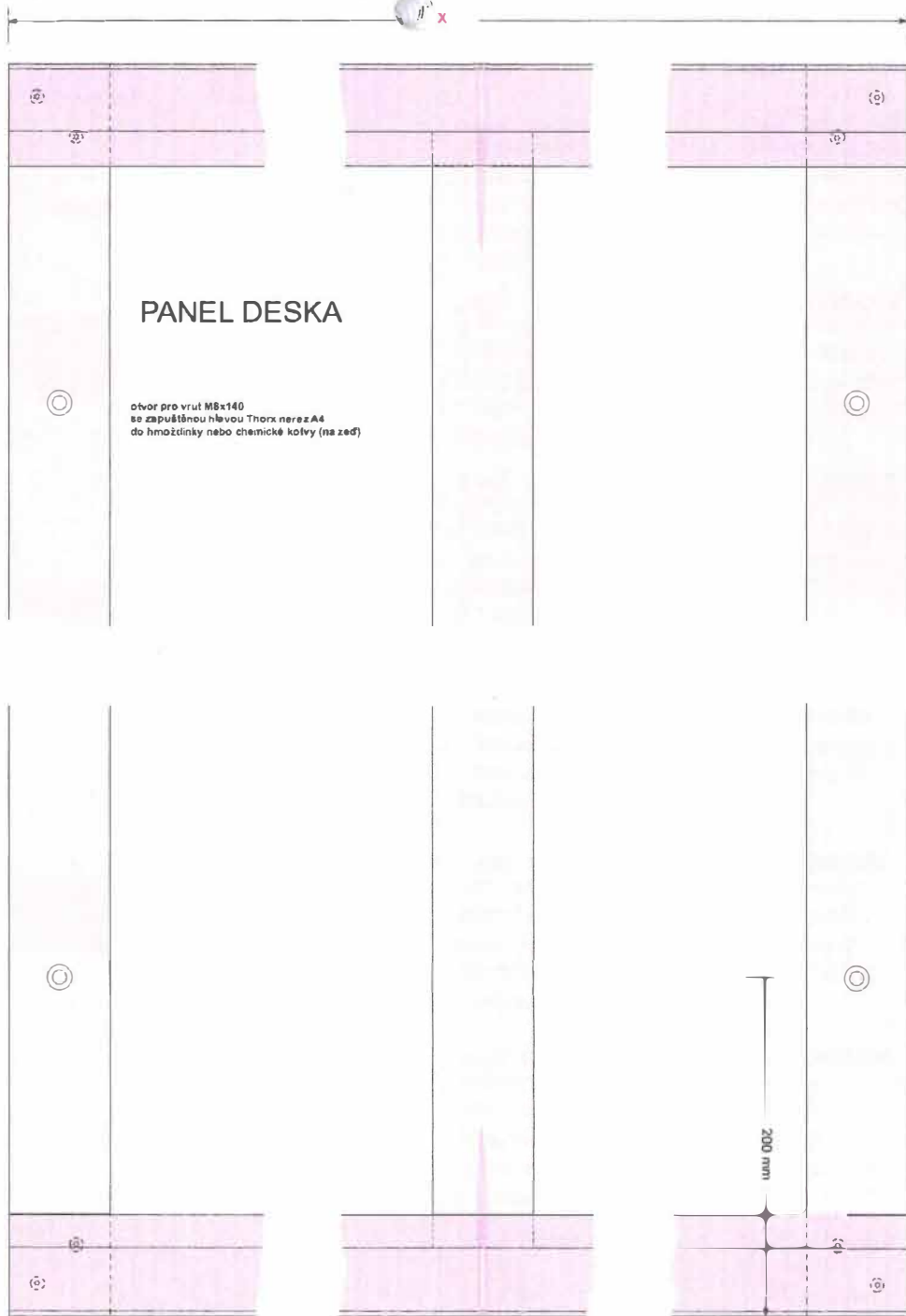

např. 3000x1080

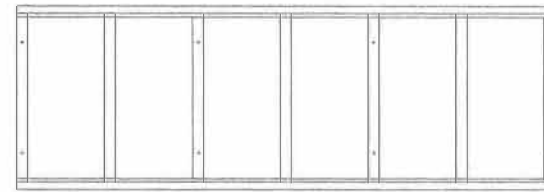

např. 2000x1080

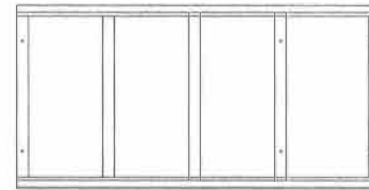

např. 1500x1080

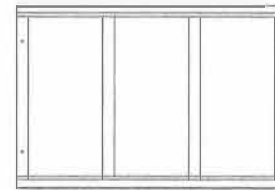

např. 1000x1080

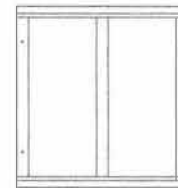

např. 500x1080



Zášupník dubový rámový FOREX 10

- 22
- 42
- 43
- 44
- 5
- 6

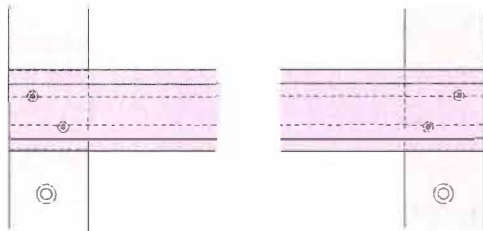
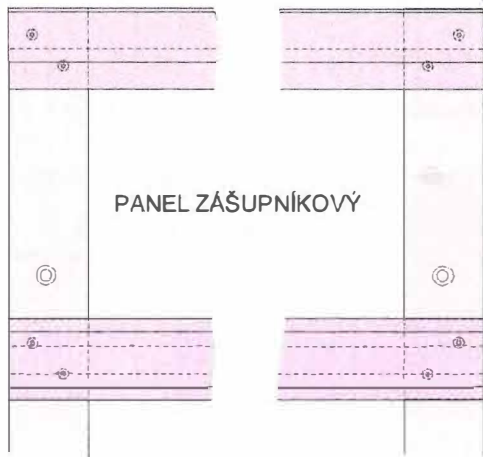

4

např. 2000x1004

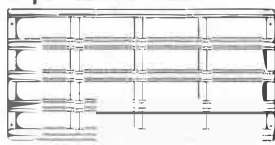

např. 1500x1004

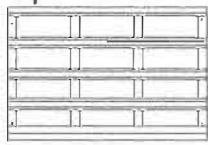

např. 1300x1004



např. 1000x1004



např. 900x1004



např. 600x1004



např. 500x1004



3

např. 2000x763

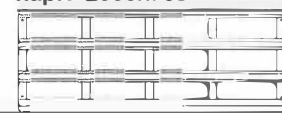

např. 1500x763

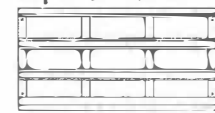

např. 1300x763

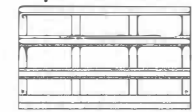

např. 1000x763

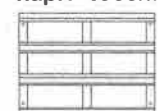

např. 900x763



např. 600x763



např. 500x763



2

např. 2000x522

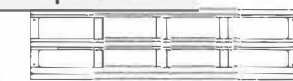

např. 1500x522

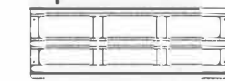

např. 1300x522

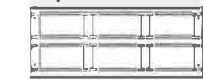

např. 1000x522



např. 900x522



např. 600x522



např. 500x522



1

např. 2000x281



např. 1500x281

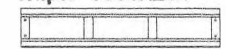

např. 1300x281



např. 1000x281

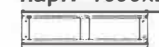

např. 900x281



např. 600x281

např. 500x281

Graticky panel dubový latový DIBOND 3

70

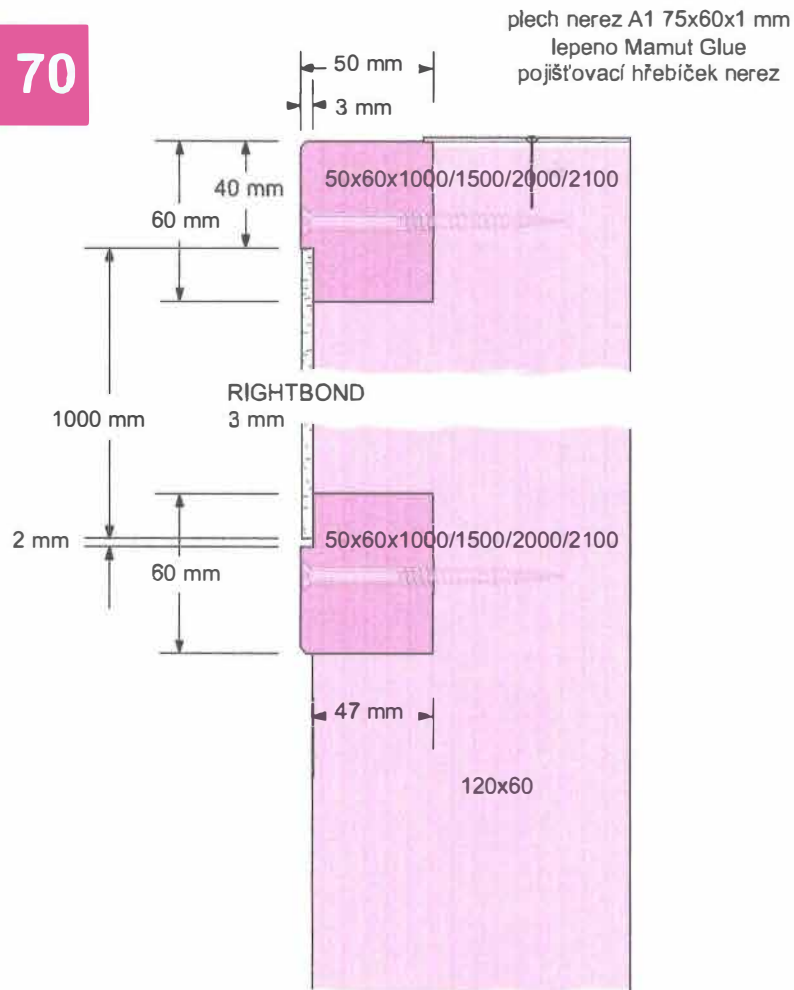

chipb. 8 x 100 (záp.hl+TX)AN 9047TX/A4

Pouze latě a sloupy, ne rám!

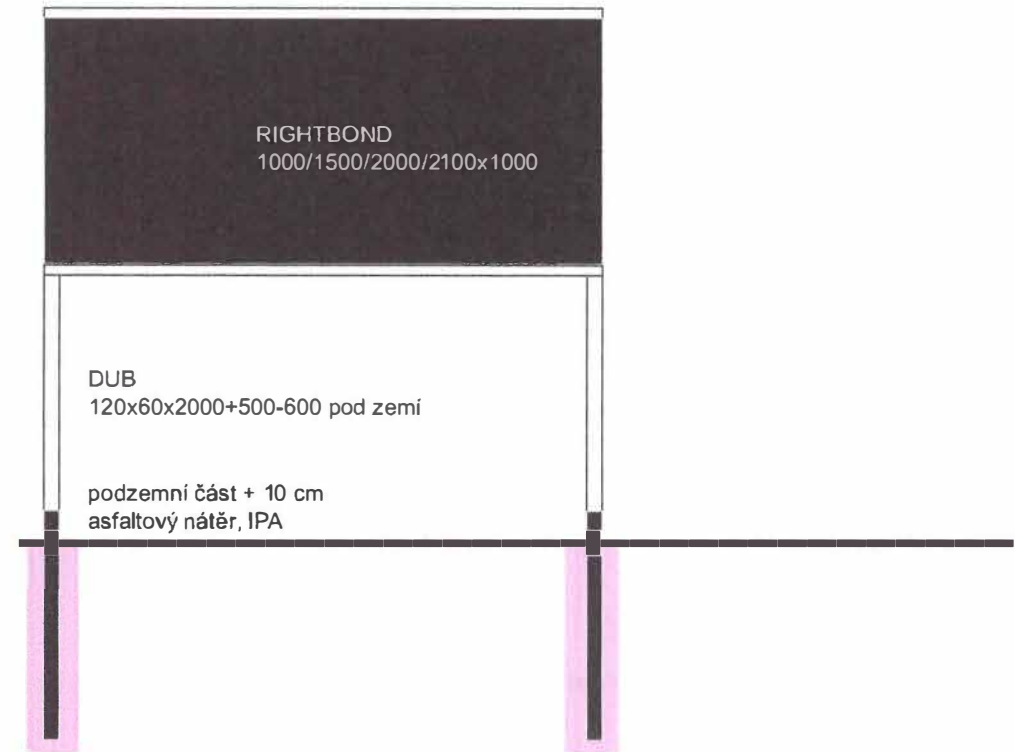

Materiál dub sušený,
povrch drsněný "rustical"
nátěr Carbolineum Extra

UCHYCENÍ ZÁŠUPNÍKŮ / PANELŮ NA NEOHRANĚNÉ AKÁTOVÉ SLOUPY

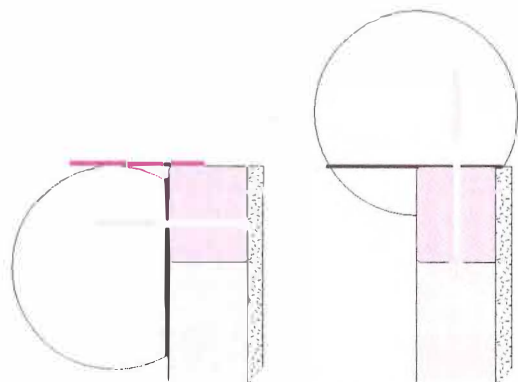
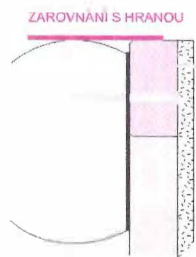

ZÁŠUPNÍK nebo PANEL

rámeč dub z profilů BDx40-90x90

skřípek
00-130

řez kolmý (nejlépe
dle laserové nivelače)
zhotobovaný,
spodní hrana začátněna dílkem

VI S HRANOU

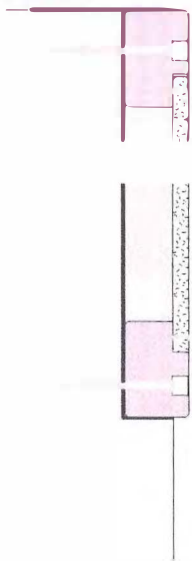

skřípek
Dcca 100-130

zášupníkový rámeč z profilů 60x60

řez kolmý (nejlépe
dle laserové nivelače)
zhotobovaný,
spodní hrana začátněna dílkem

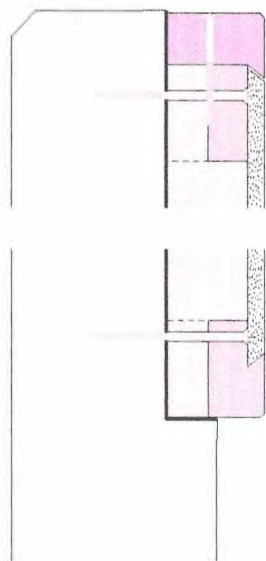

řez kolmý (nejlépe
dle laserové nivelače)
zhotobovaný,
spodní hrana začátněna dílkem

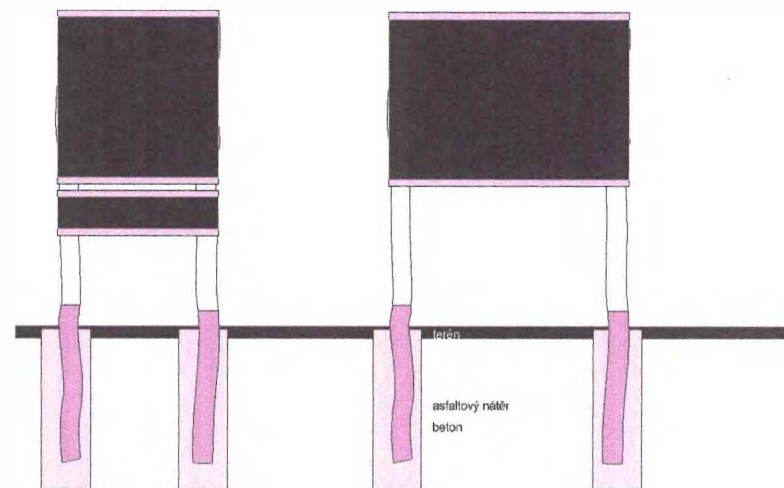
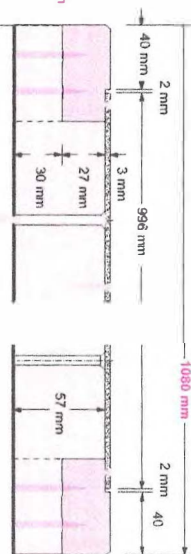

Snítek dubový rámový FOREX 10

spoje lepeny voduvzdorným PUR
nebo DEN BRAVEN Mamut Glue
a zajištěny nerez vruty s záplastnou hlavou Thorx

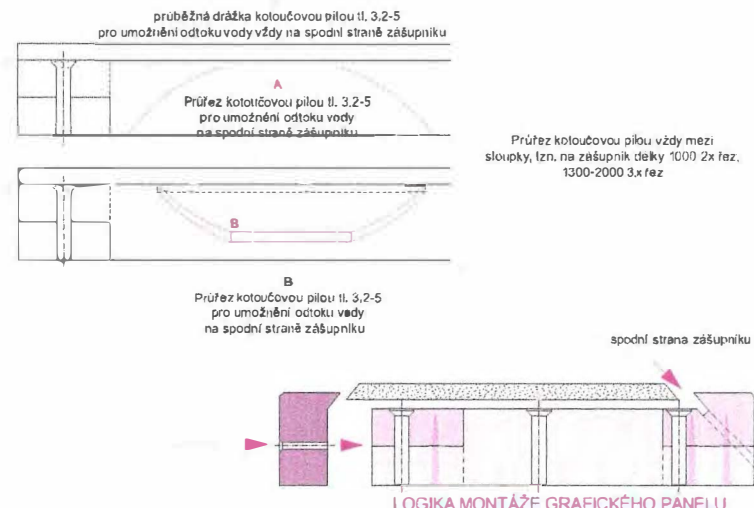
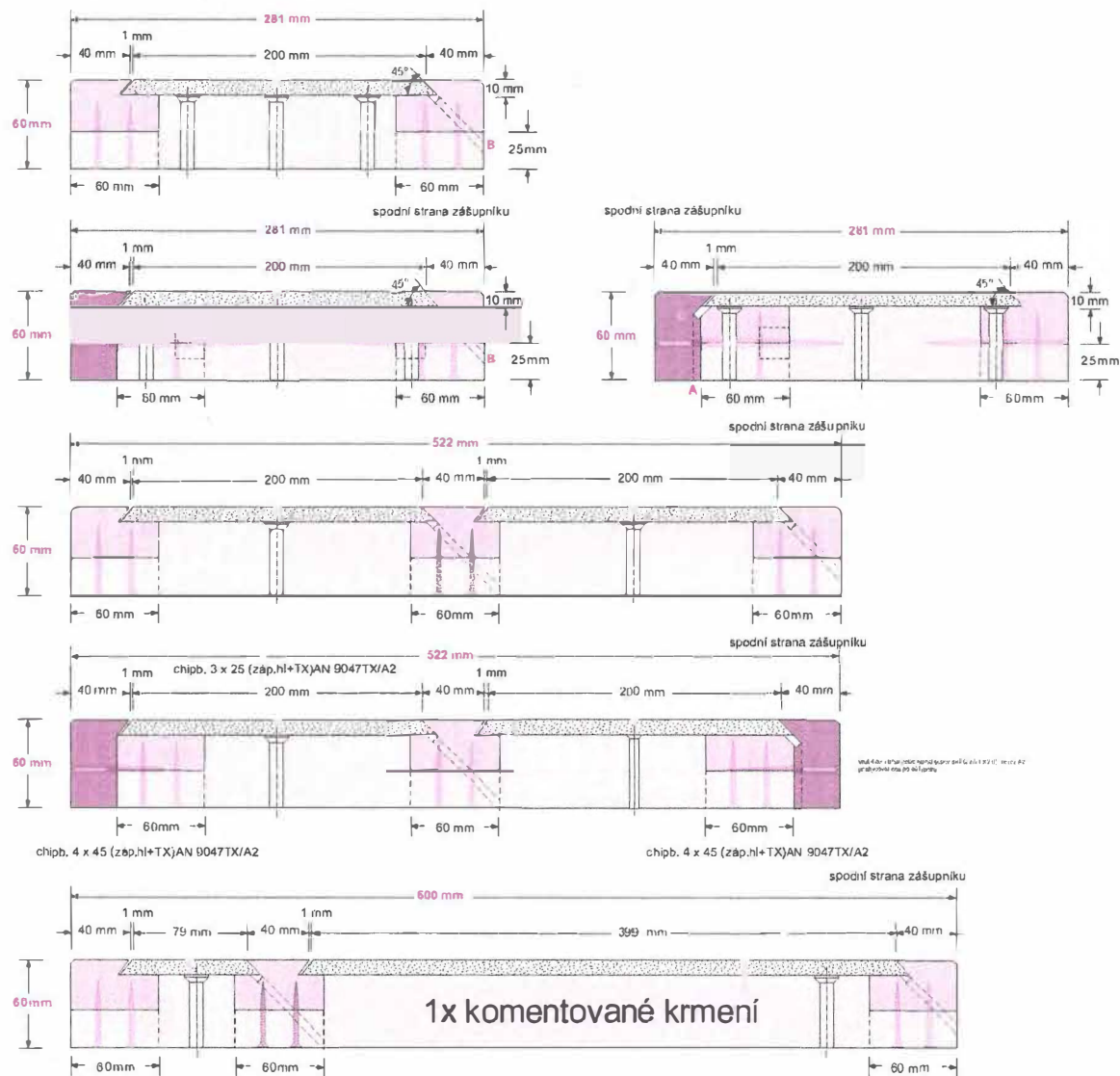

Zášupník dubový rámový FOREX 10

spoje lepeny voduvzdorným PUR
nebo DEN BRAVEN Mamut Glue
a zajištěny nerez vruty s záplastnou hlavou Thorx

3

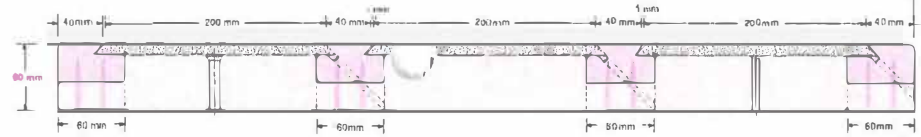

31

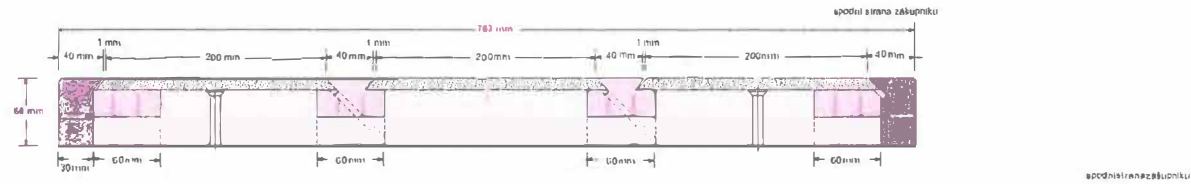

4

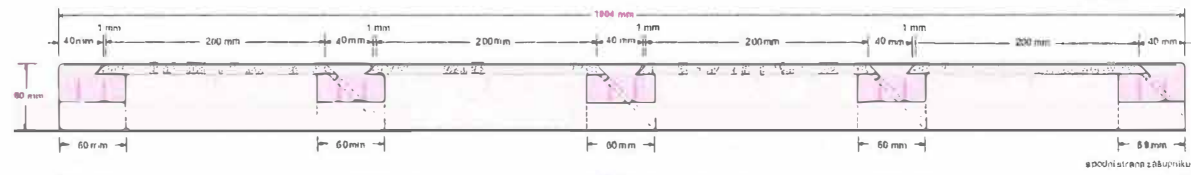

41

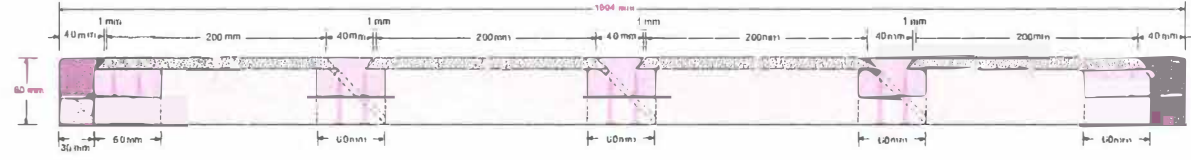

42

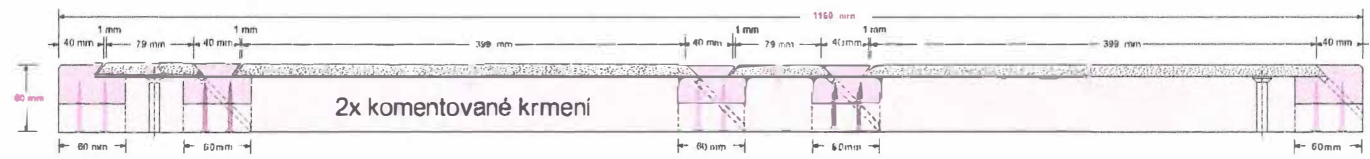

43

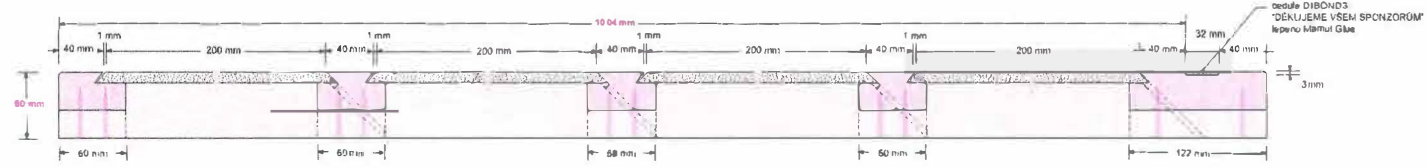

44

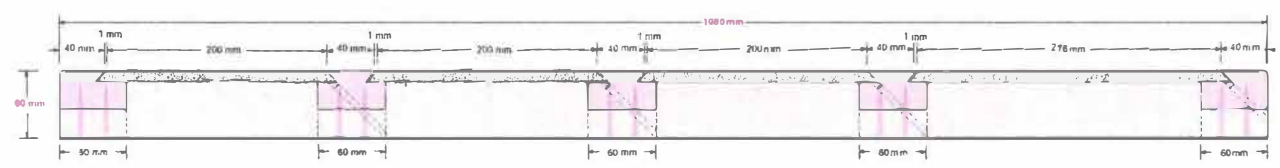

5

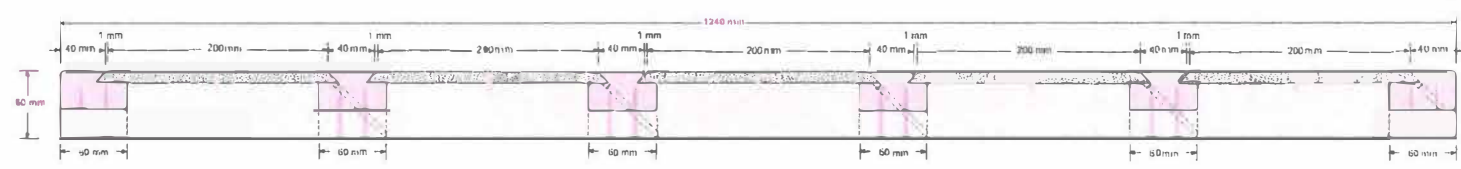

6

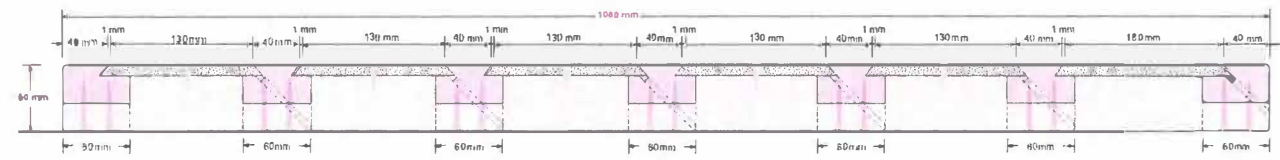

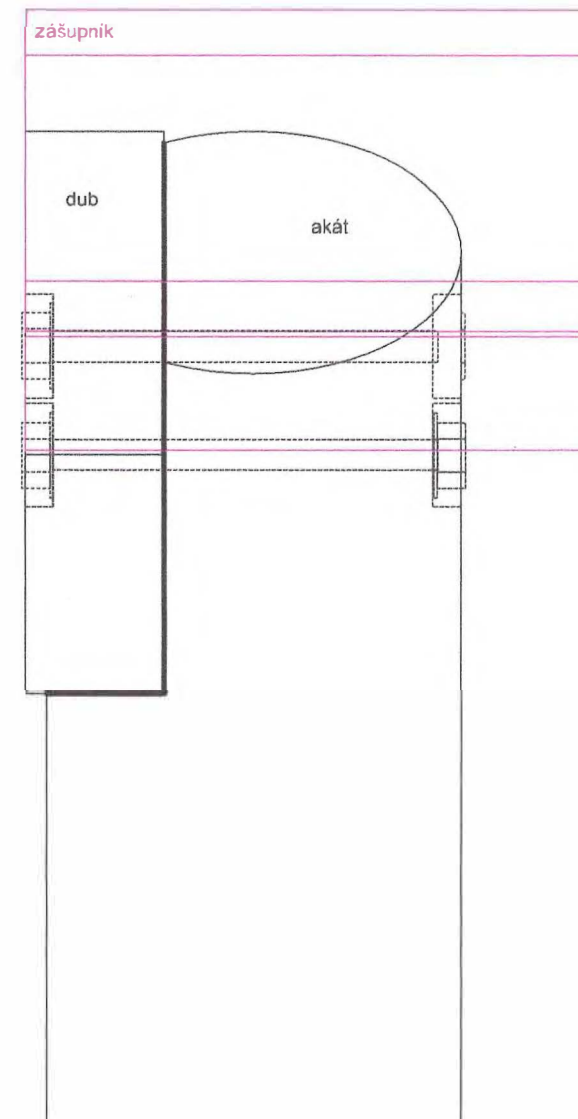
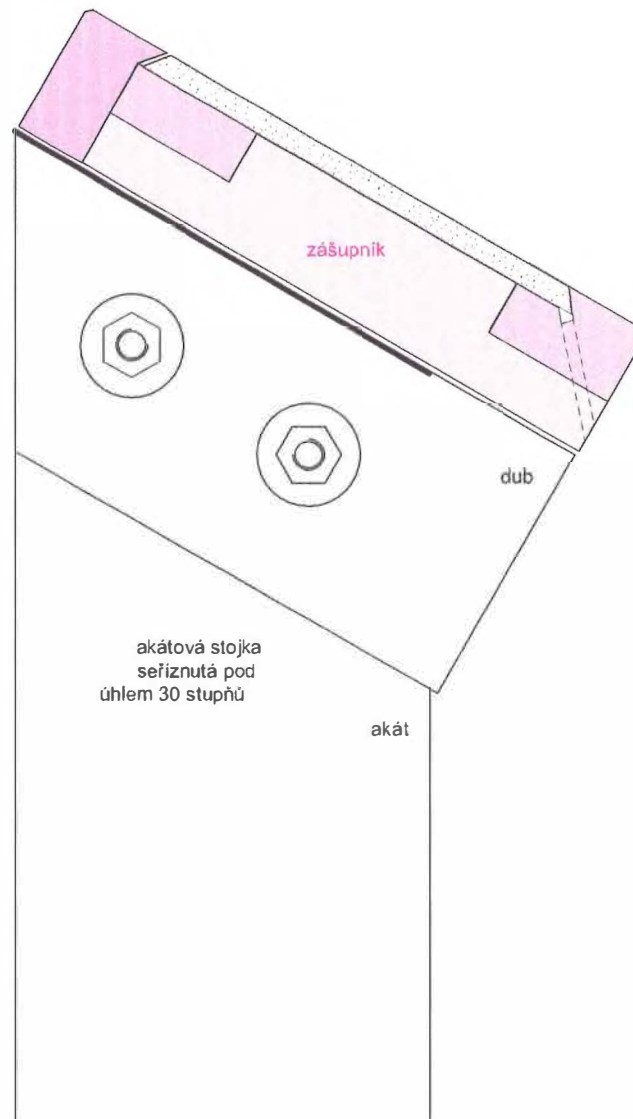
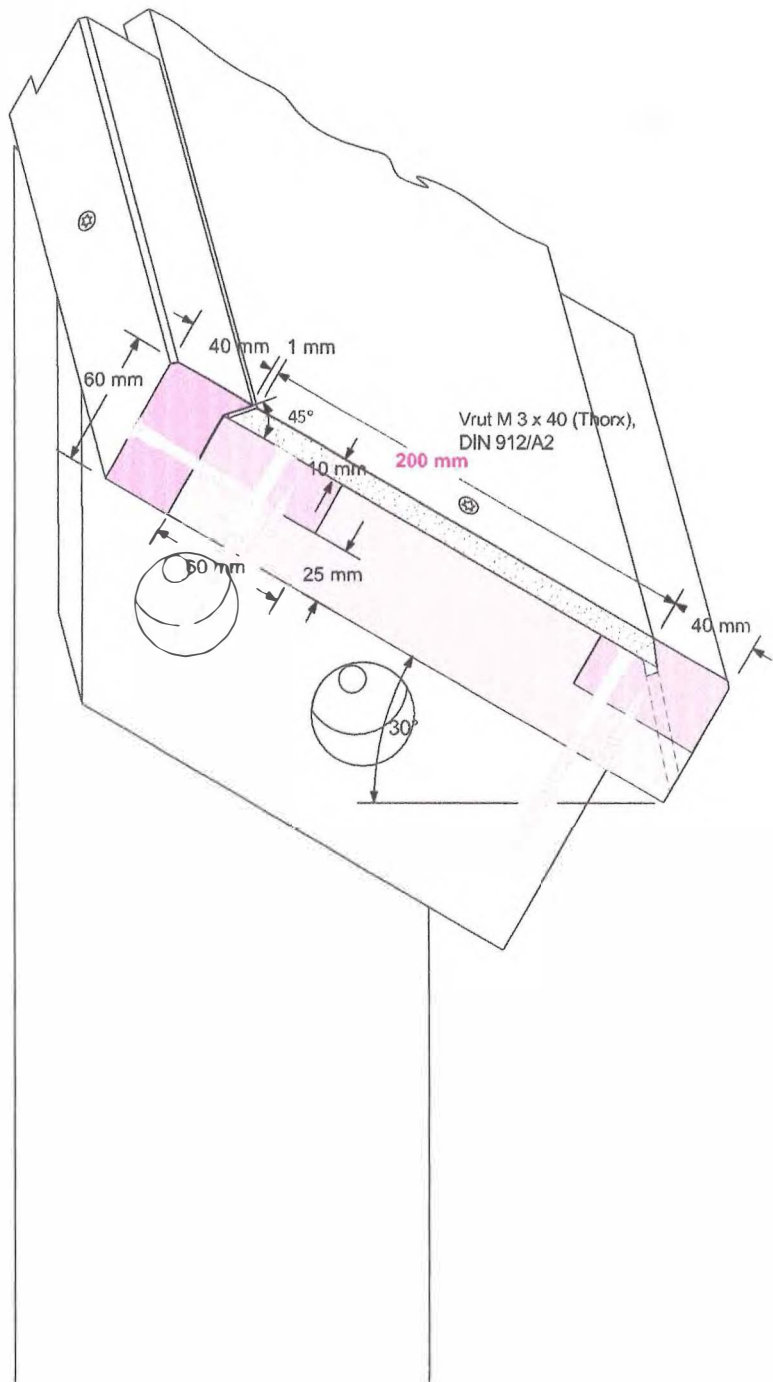

sloupek zášupníku s podpěrou

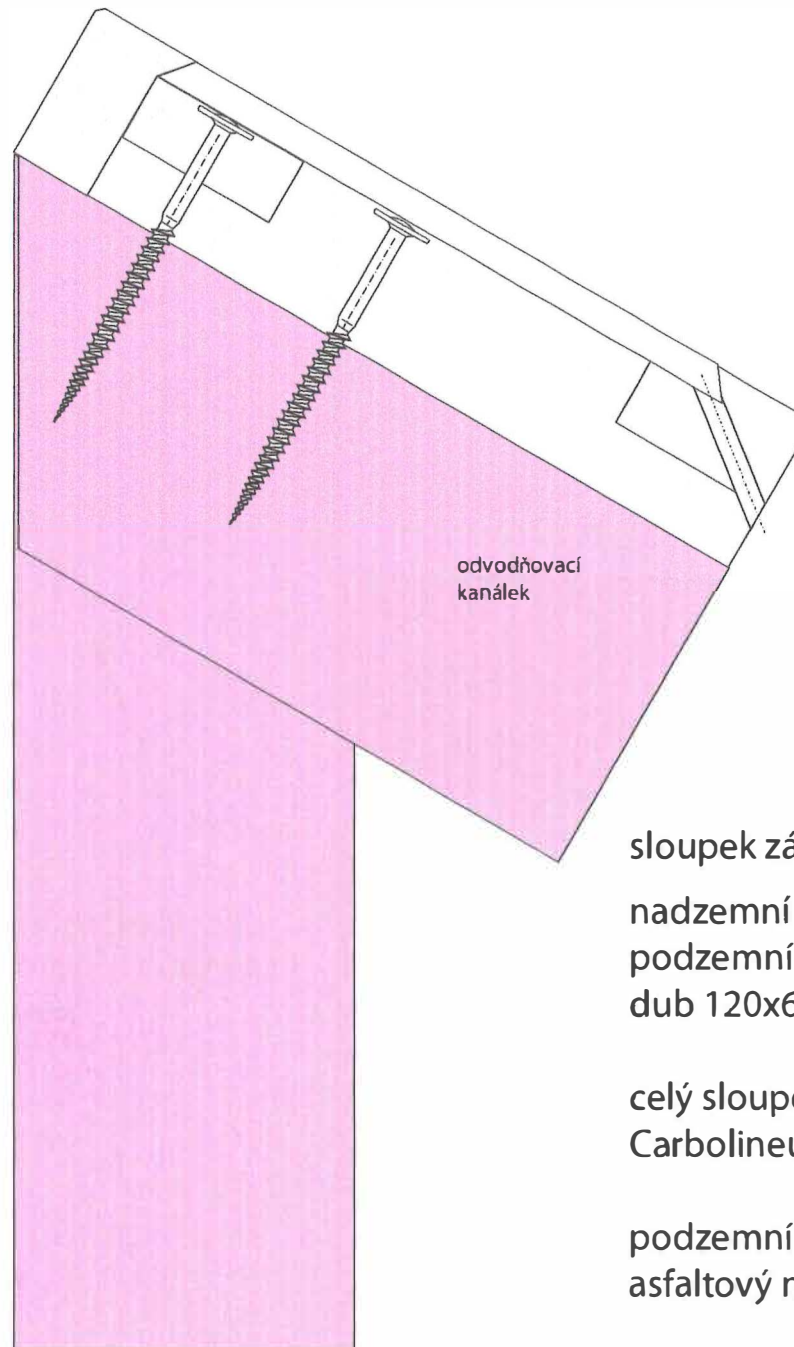
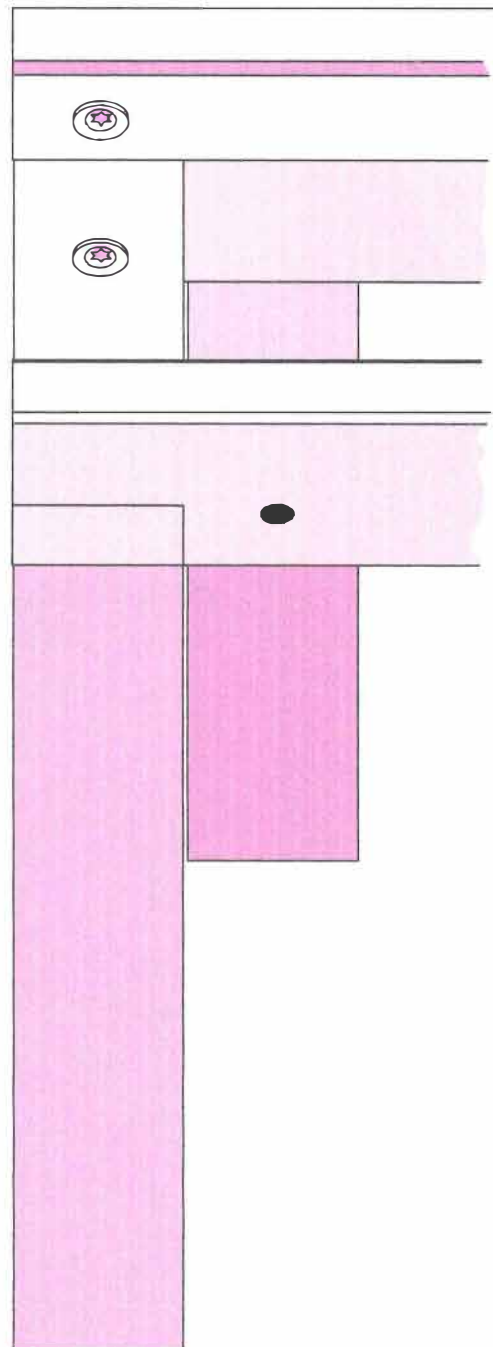

sloupek zášupníku 30°

nadzemní výška 800
podzemní výška 600
dub 120x60

celý sloupek
Carbolineum Extra

podzemní část +10 cm
asfaltový nátěr, IPA

ikona 100x120
plocha 120x120

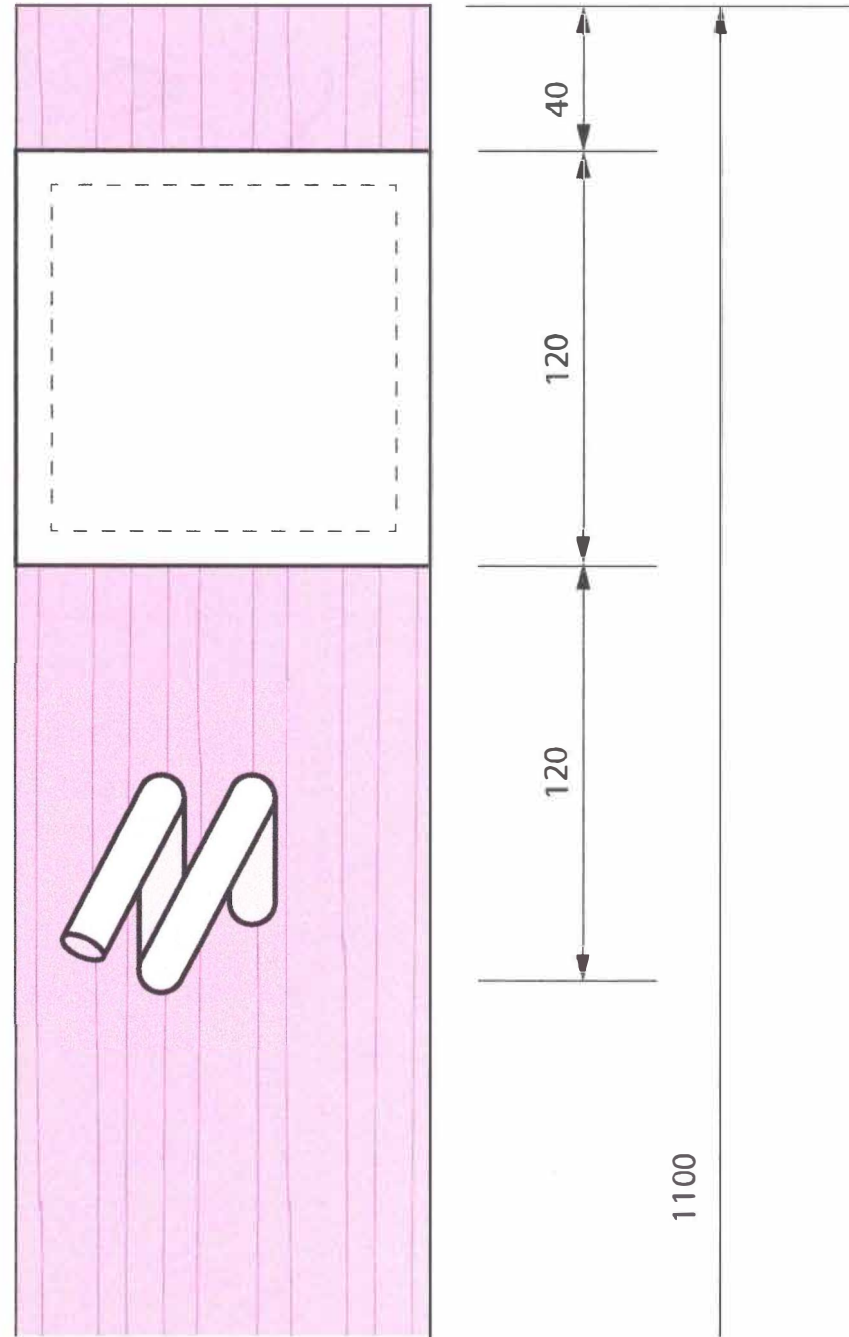
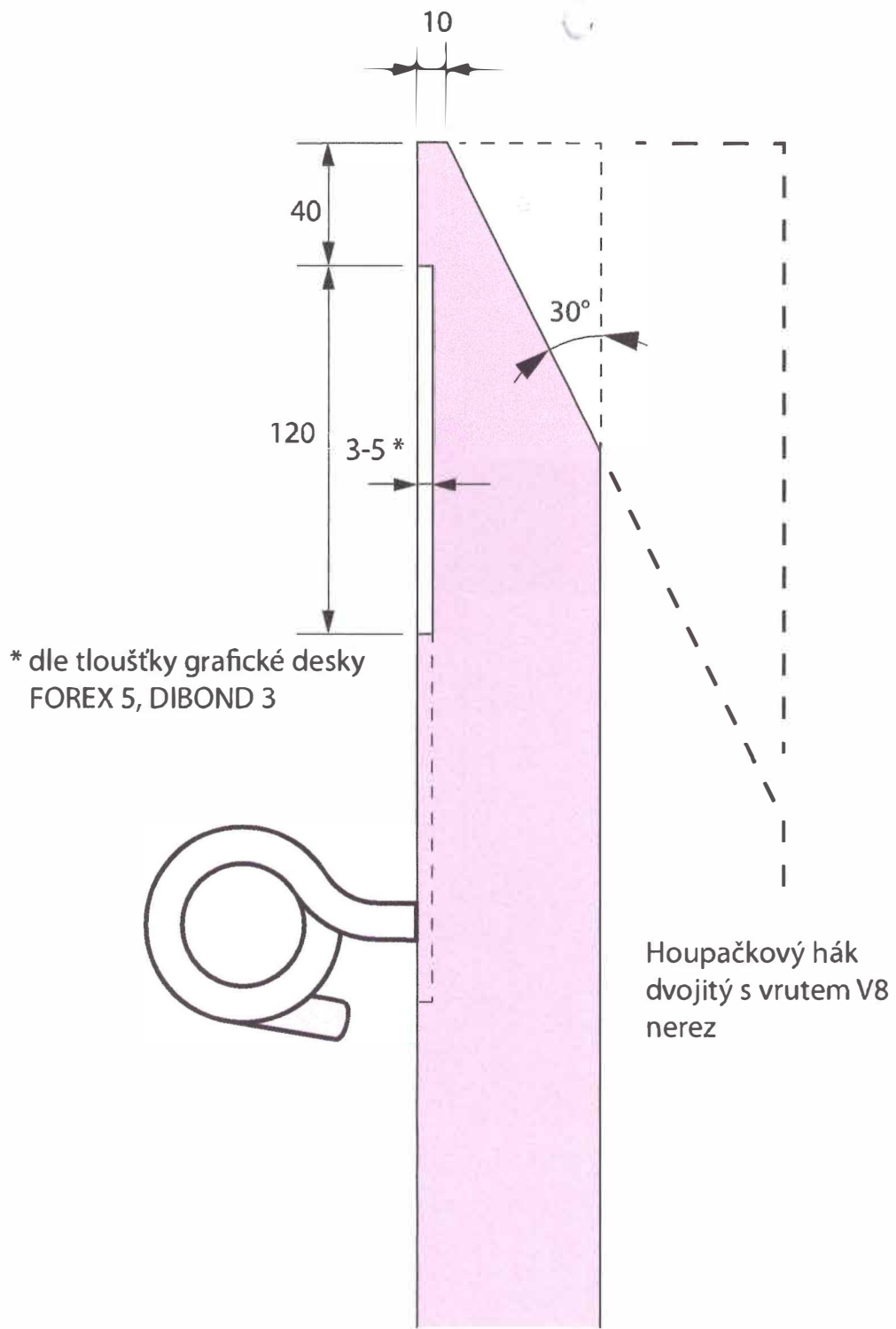

ikona 120x120
plocha 120x120

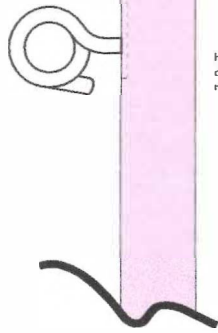
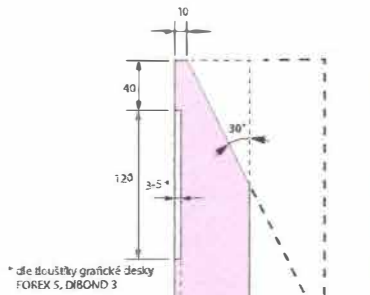

Hořáčkův hák
dvojitý s vrutem VS
nerez

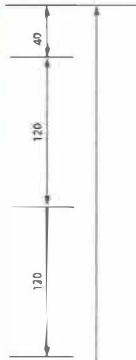

1100

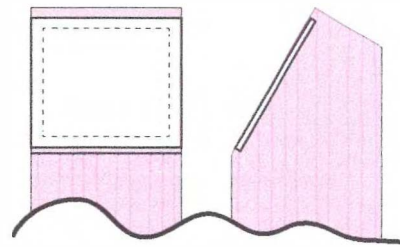

A B

A
 pro výšky
 více než 200
DIBOND 3 mm
 na zed'
 dub prkno 20

B
 pro výšky
 více než 200
DIBOND 3 mm
 na zed'
 dub prkno 60

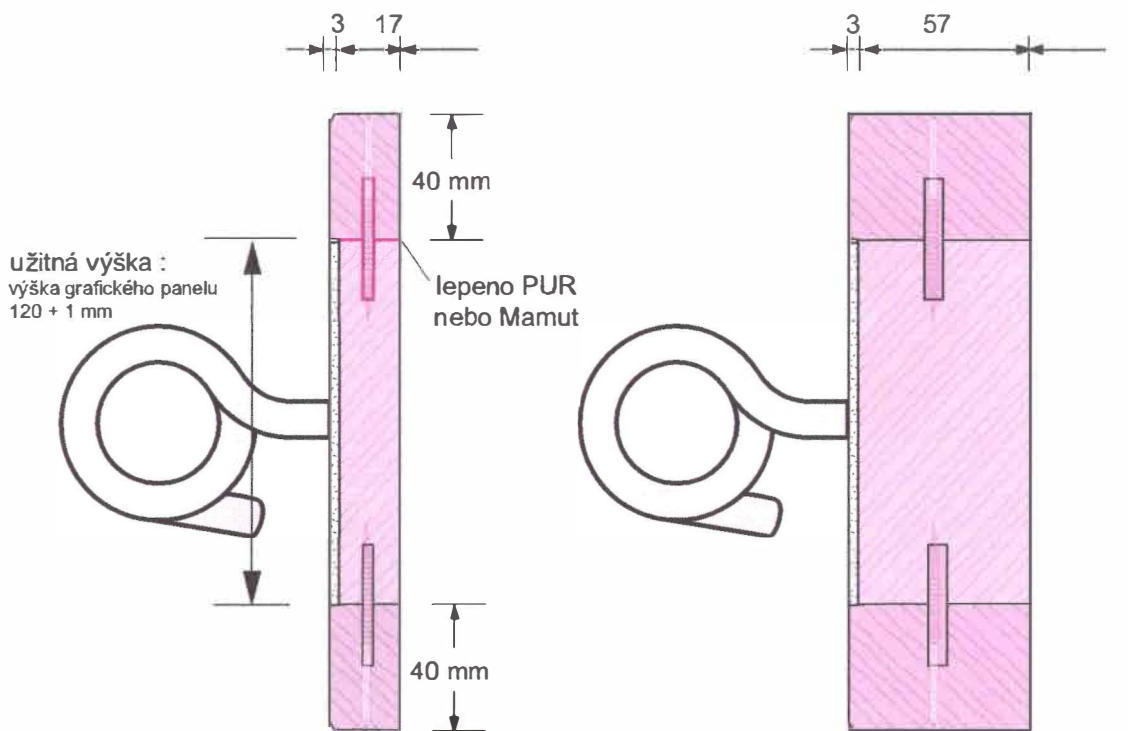

120x3 mm

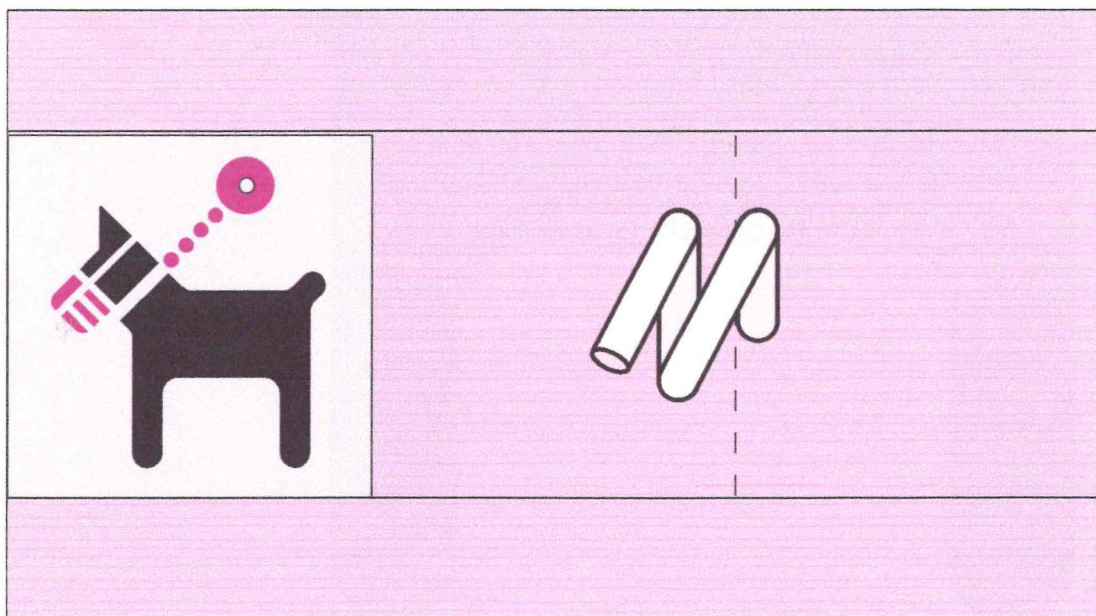

vyfrézováno

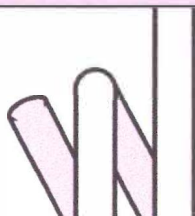

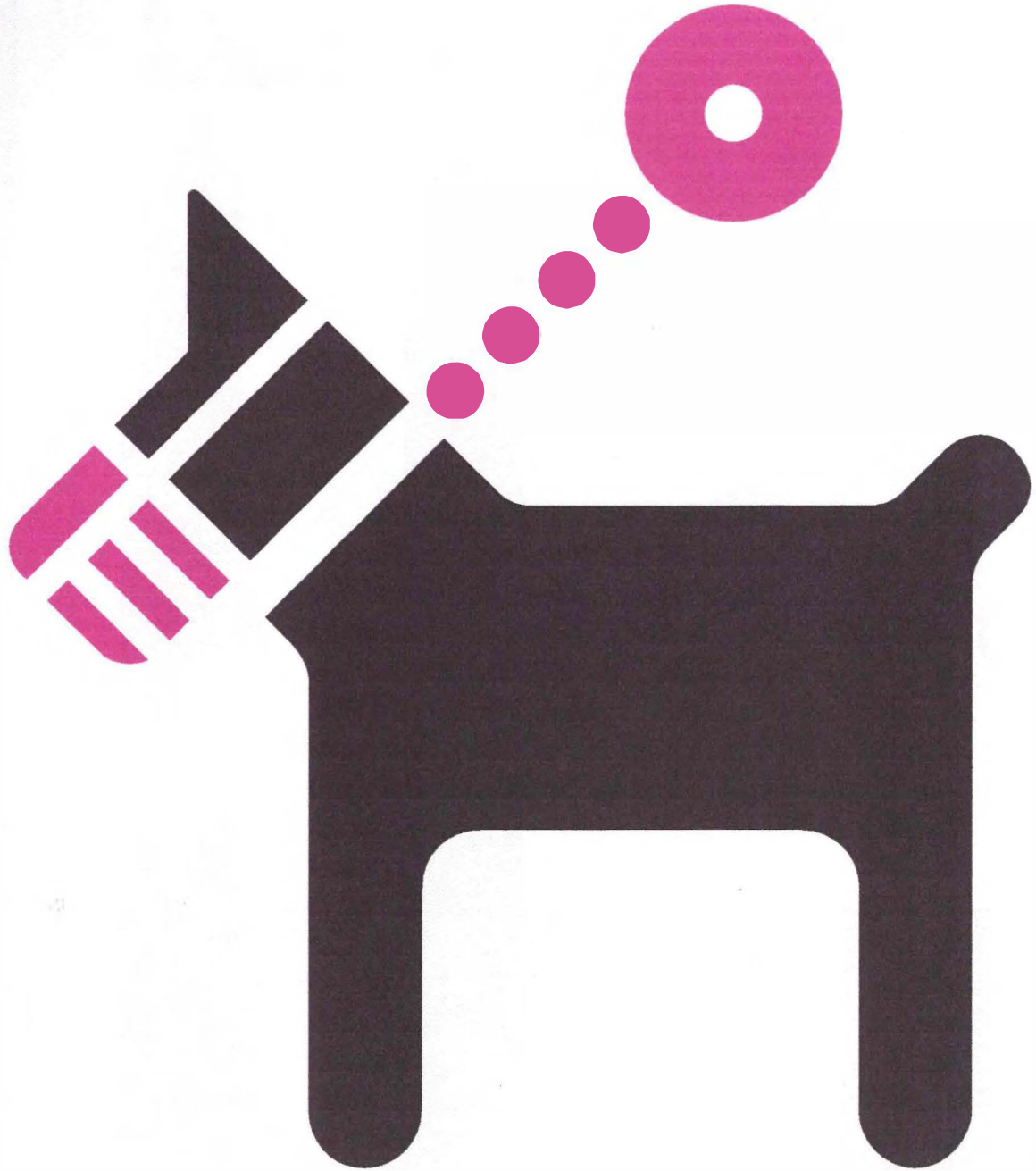

ikona 100x100
plocha 120x120



ikona 200x200
plocha 240x240

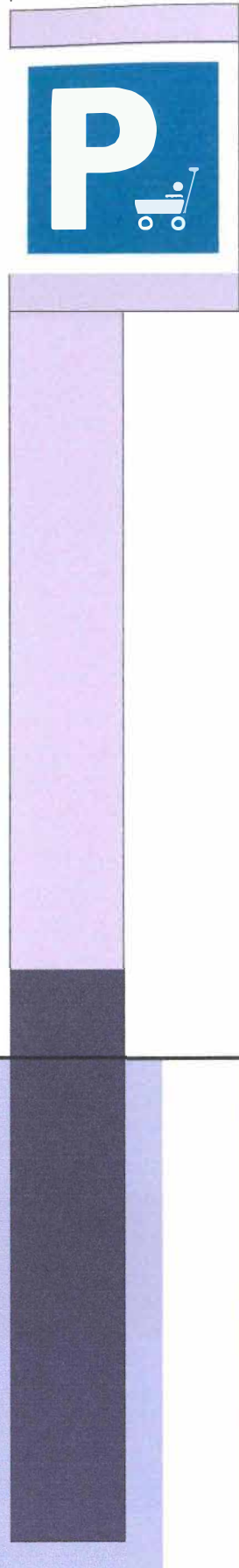

ikona 200x200
plocha 240x360

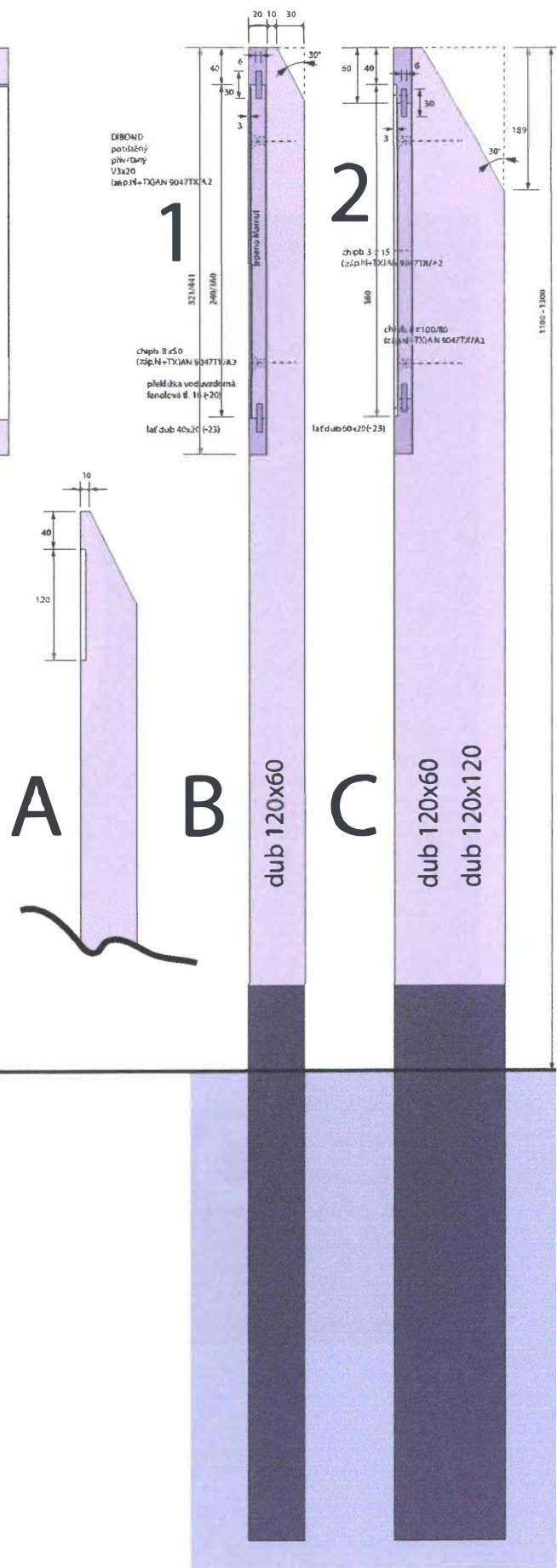
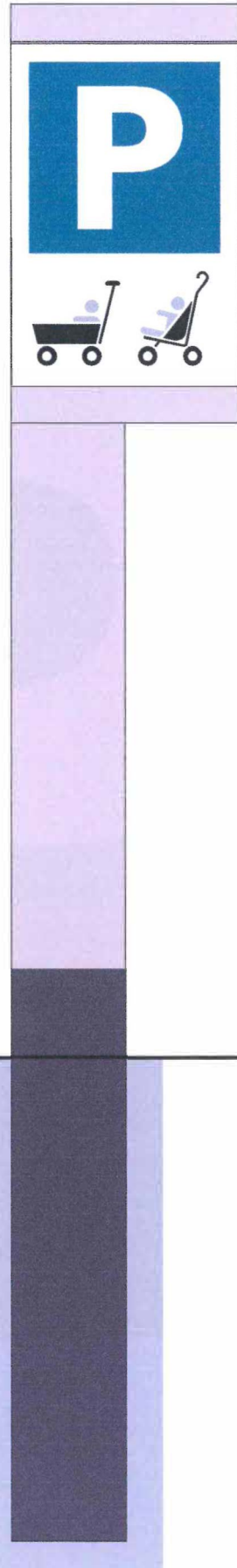

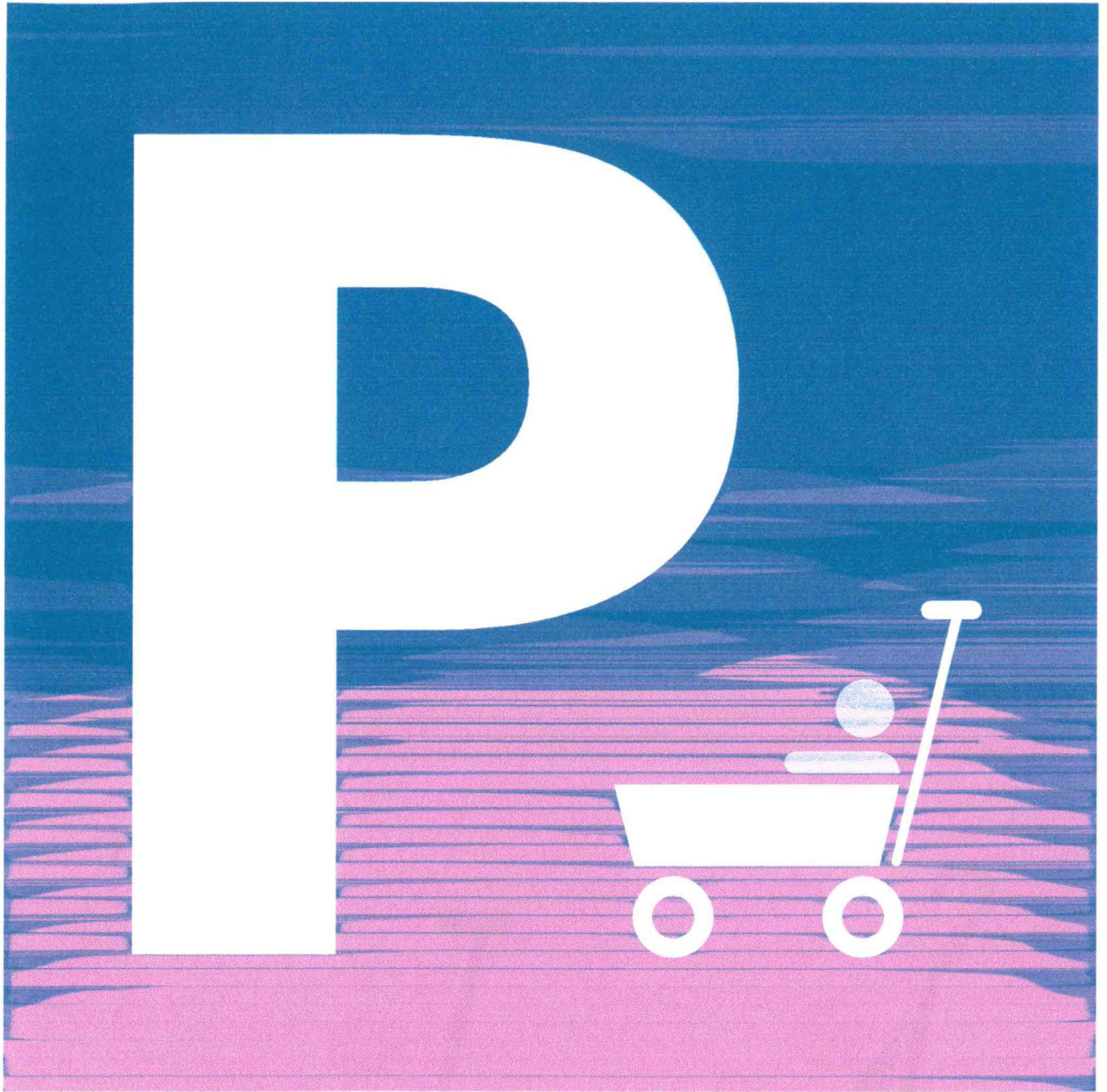

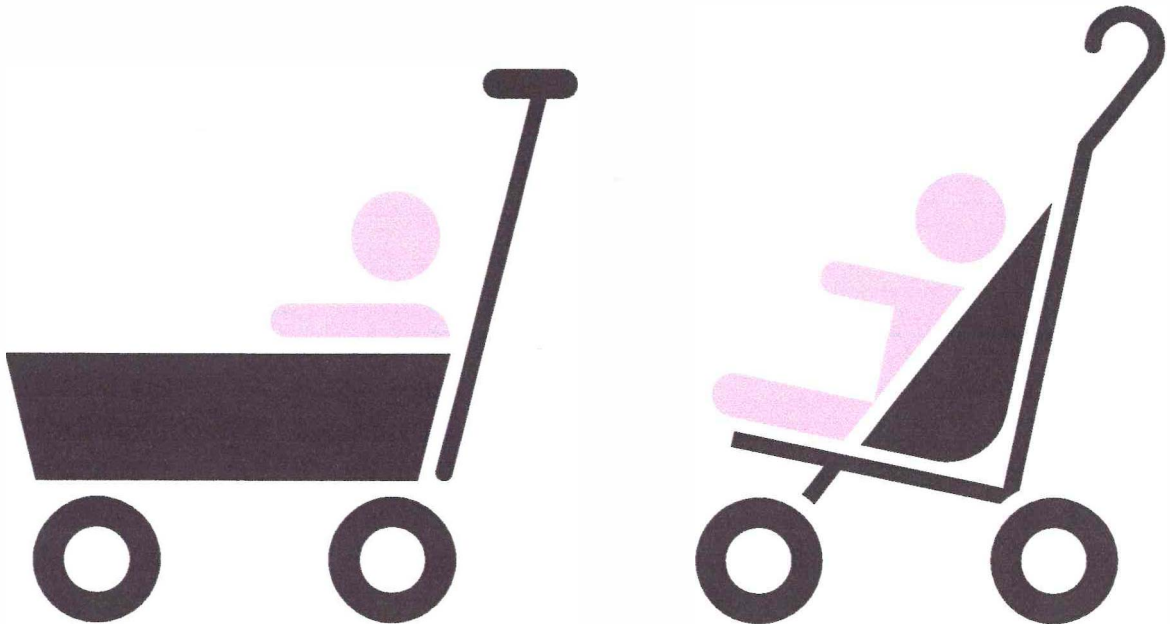
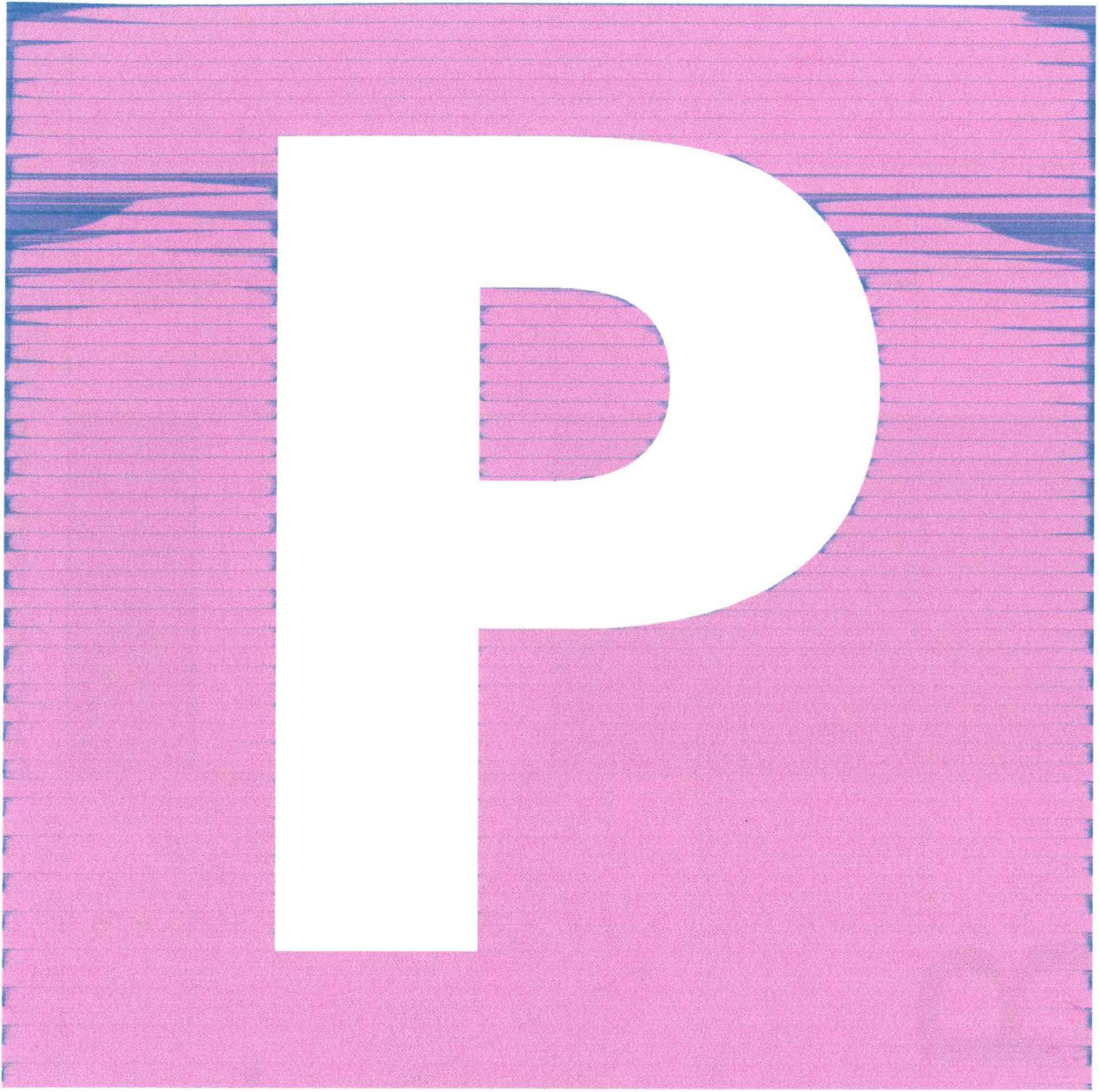

ikona 100x100
plocha 120x120

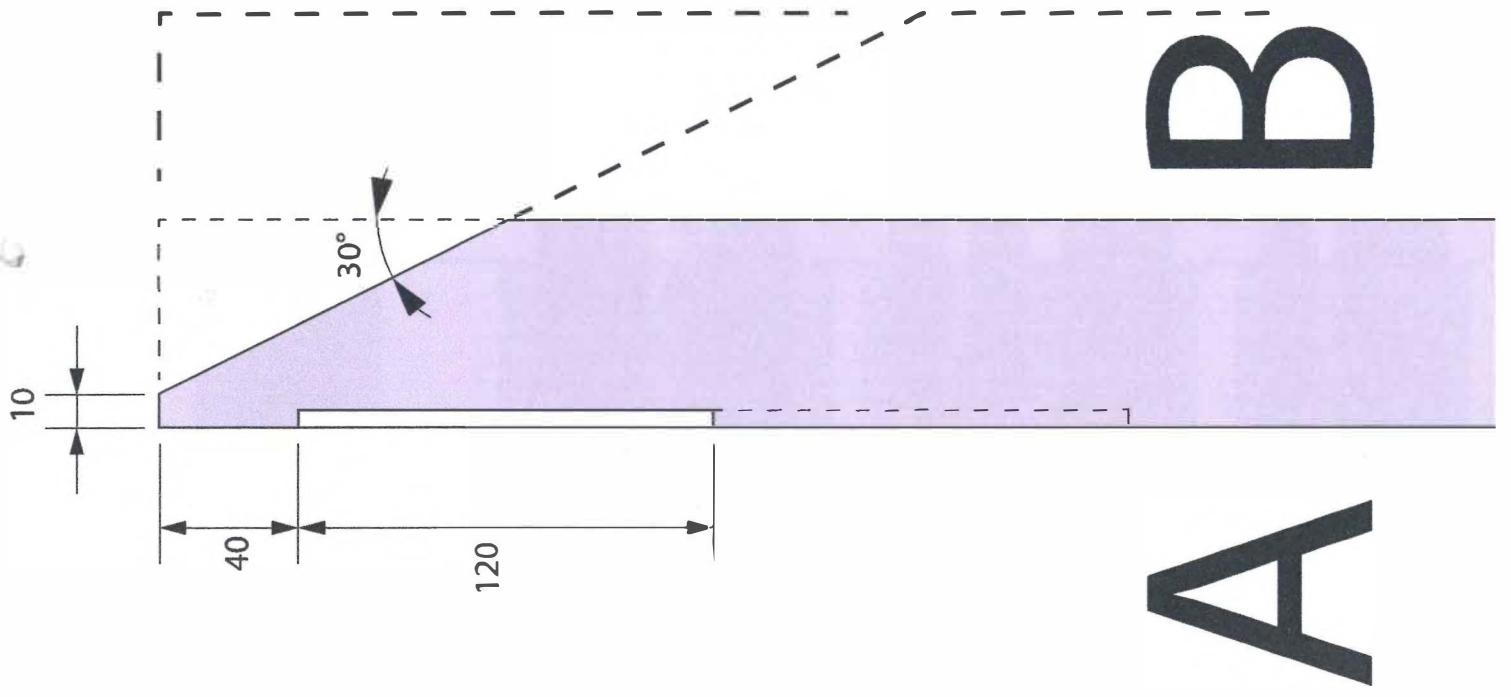
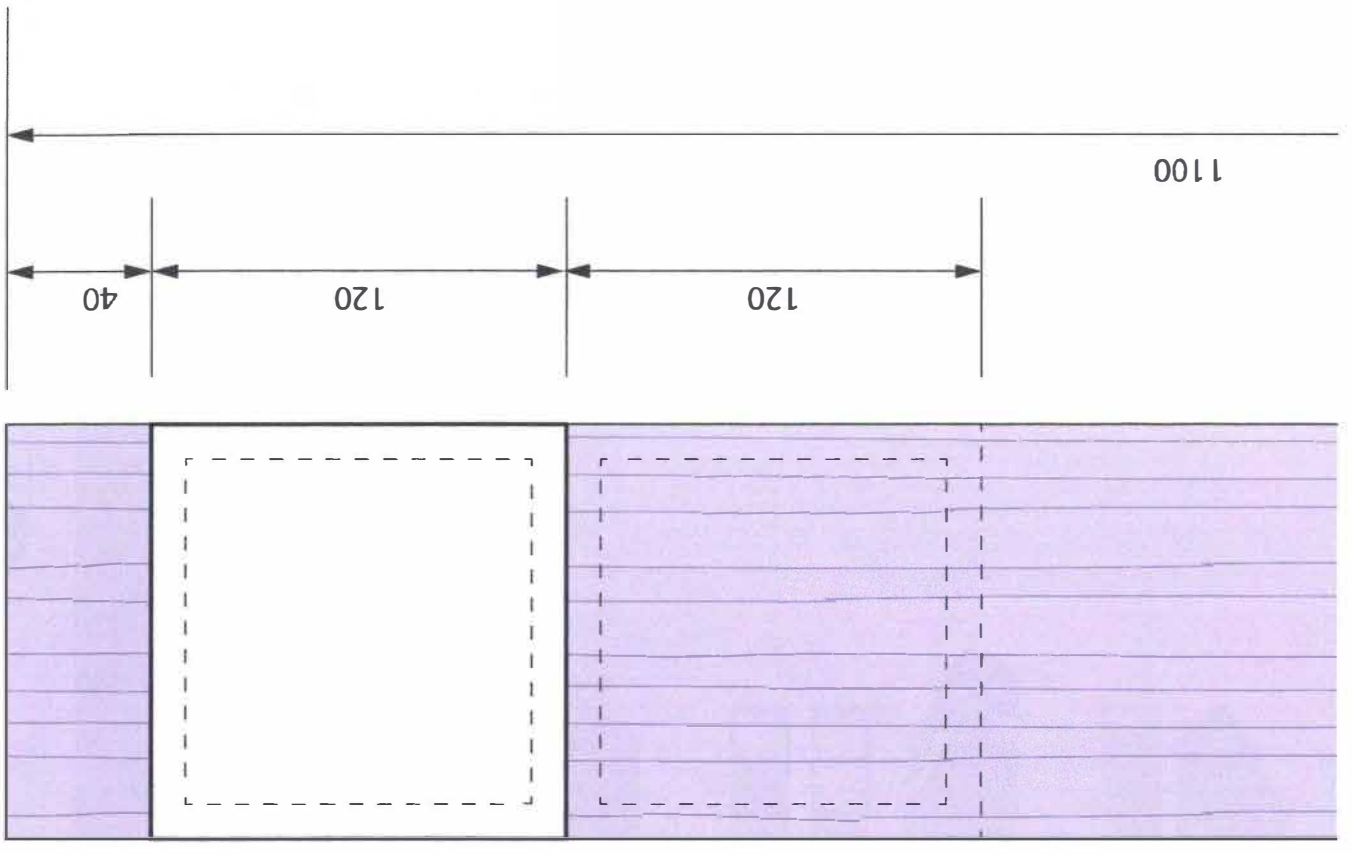

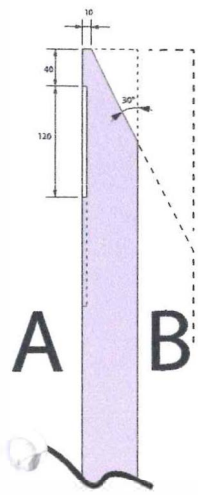

ikona 100x100
plocha 120x120

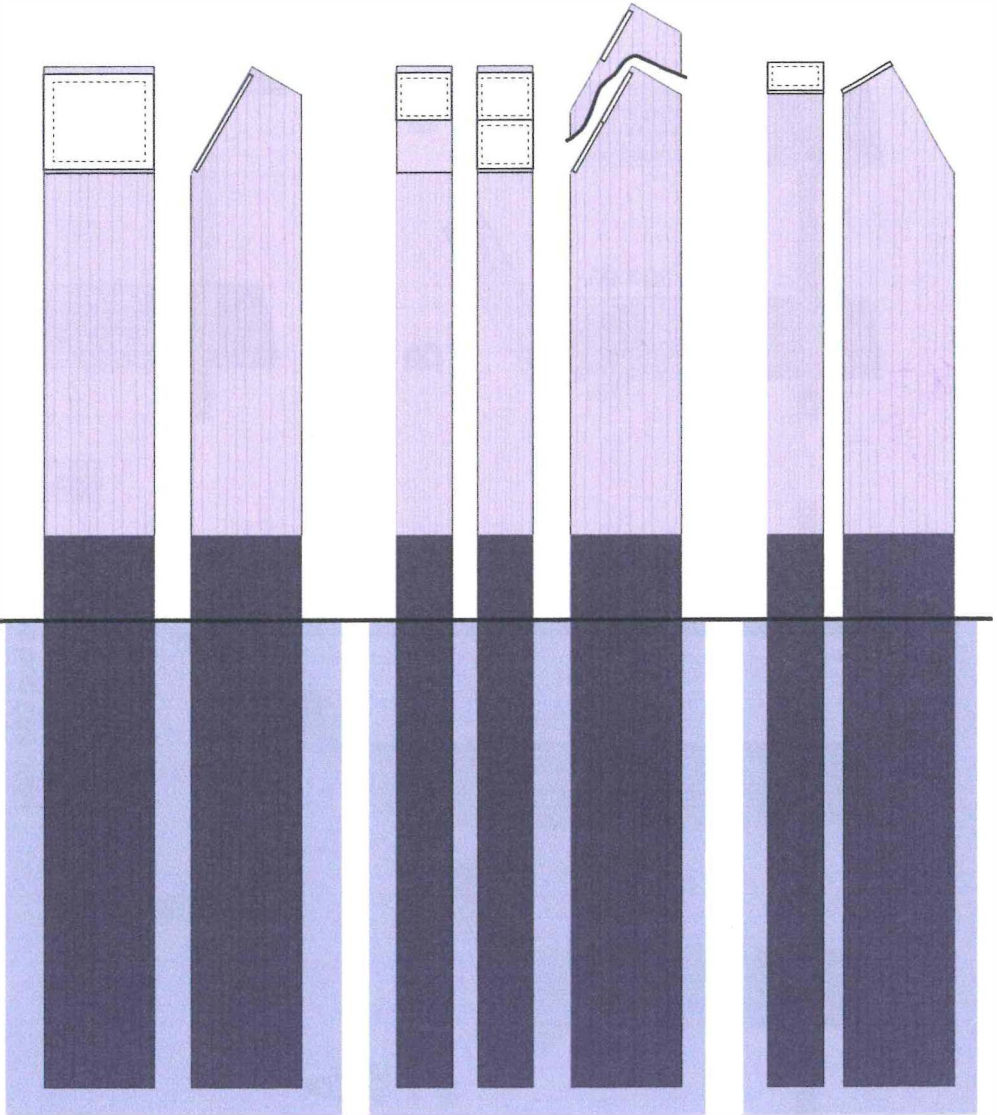
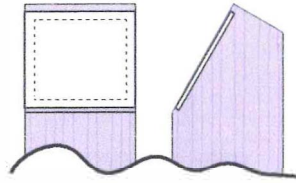
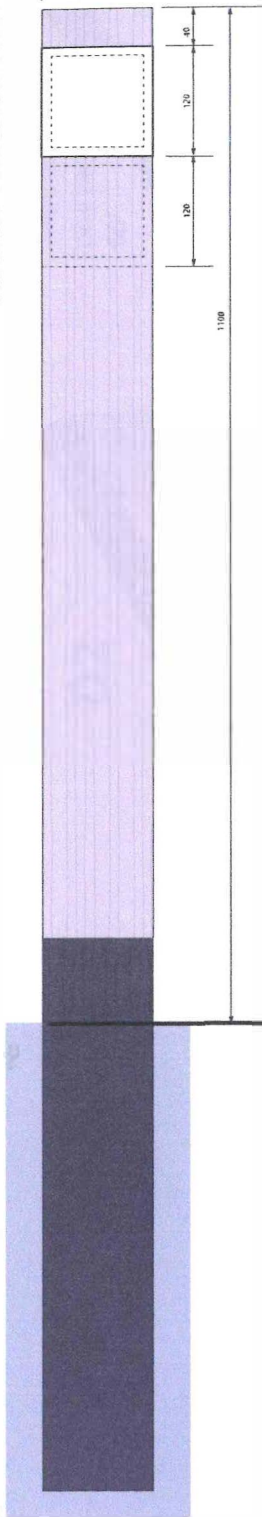

dub 120 x 60

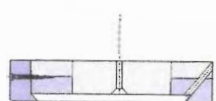

A
900-1100
+400-600 pod zemí
45°, 30°



A
600-900
+400-600 pod zemí
60°, 45°



A
400
+400-600 pod zemí
60°

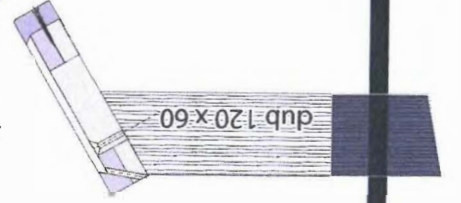

D2

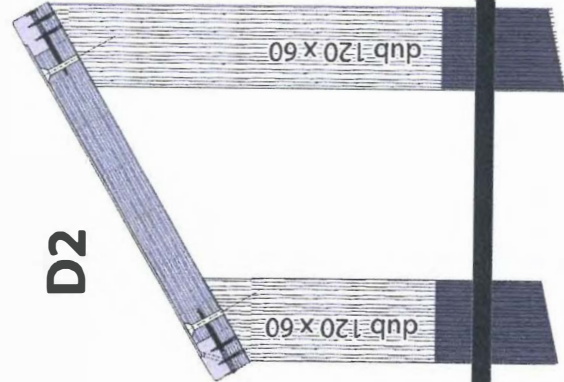

E2

400
+400-600
pod zemí
60°

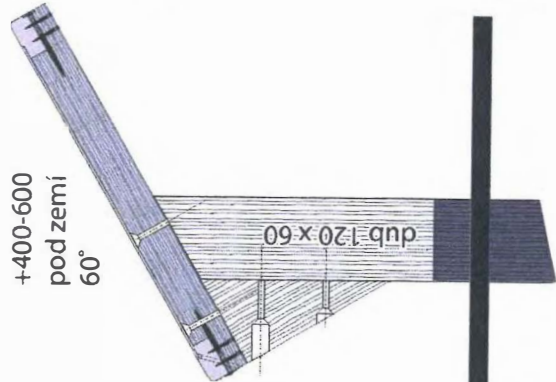

E3

600-900
+400-600
pod zemí
45°

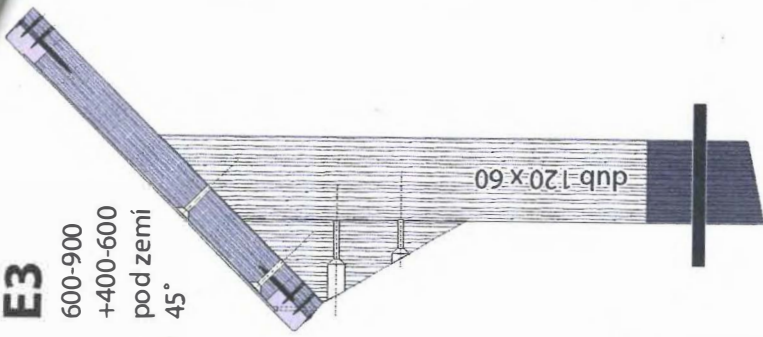

B



dub 120 x 60
09 x 021 qnp

C

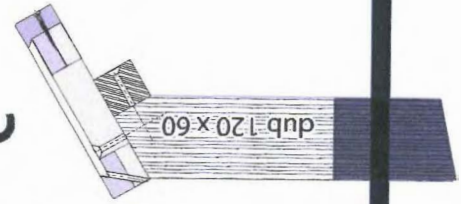

dub 120 x 60

D1

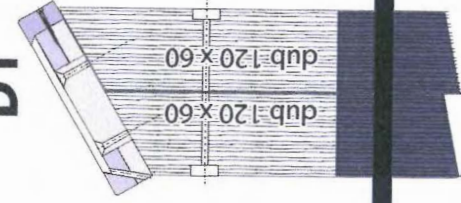

dub 120 x 60
dub 120 x 60

E1

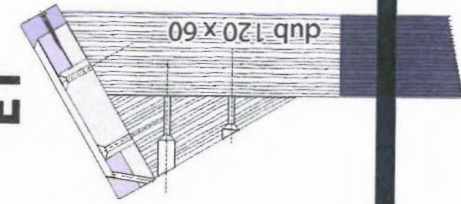

dub 120 x 60

F

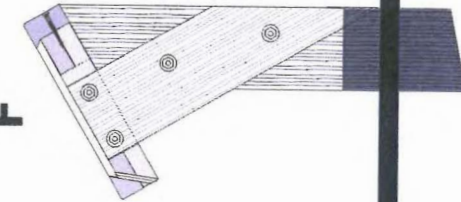

dub 120 x 60

ZÁŠUPNÍK - překližková výplň



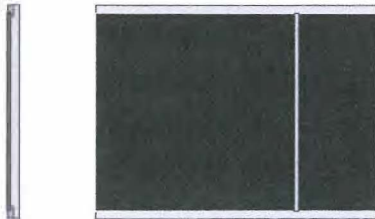

panel sponzorský na zeď int. & ext.)

dibond

500

1000 x1000 + 1000x400

1500

2000

lepeno PUR, spojovací materiál nerez s hlavou Thorx, povrch Carbolineum Extra

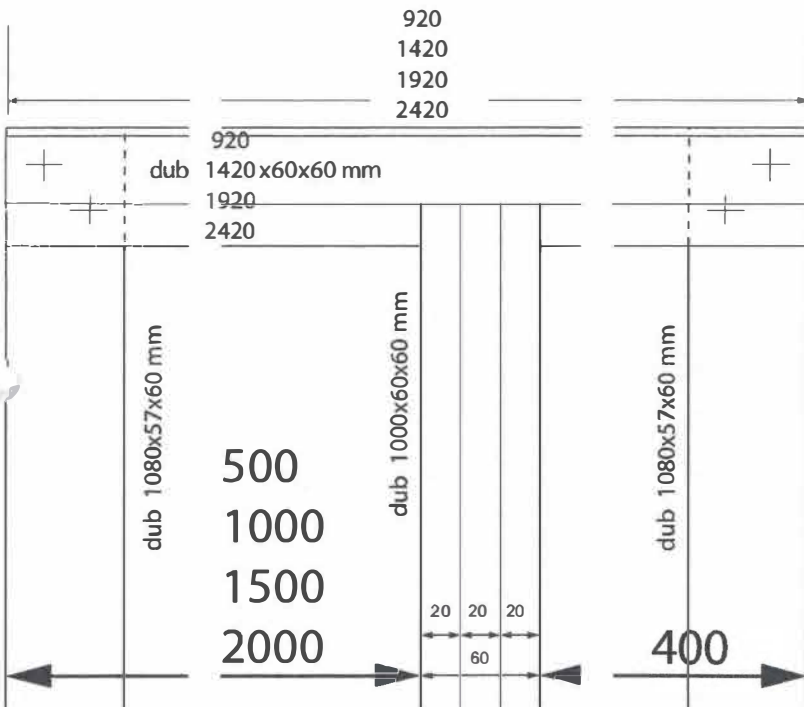
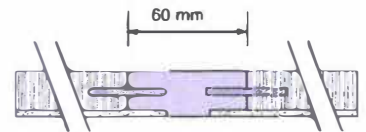
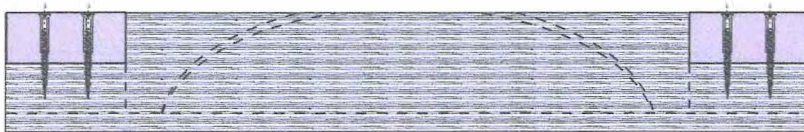

PRO EXTERIER
na zeď

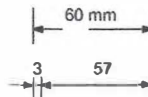

PRO INTERIER
na zeď

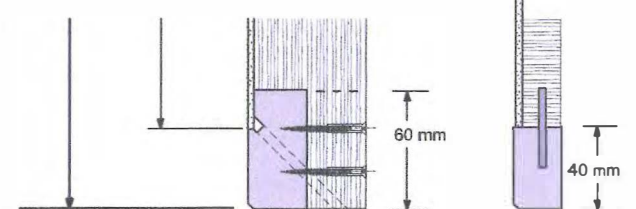
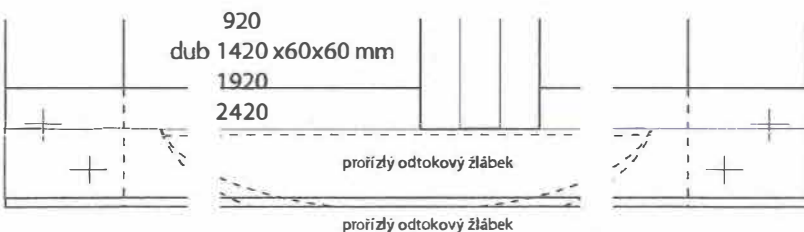
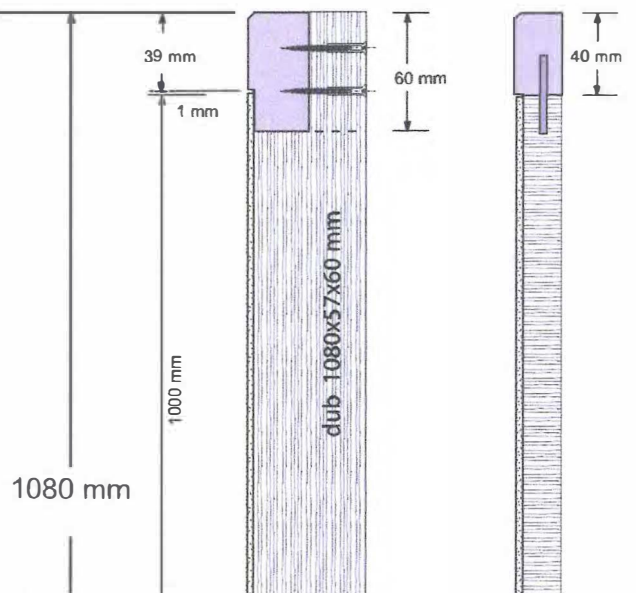

sloup sponzorský

dibond

500

1000x1000 + 1000x400

1500

Pokud dvojsloup může být zapuštěn do zábradlí jako jeho součást, proveďte.

2000

lepeno PUR / Mamut , sešroubováno

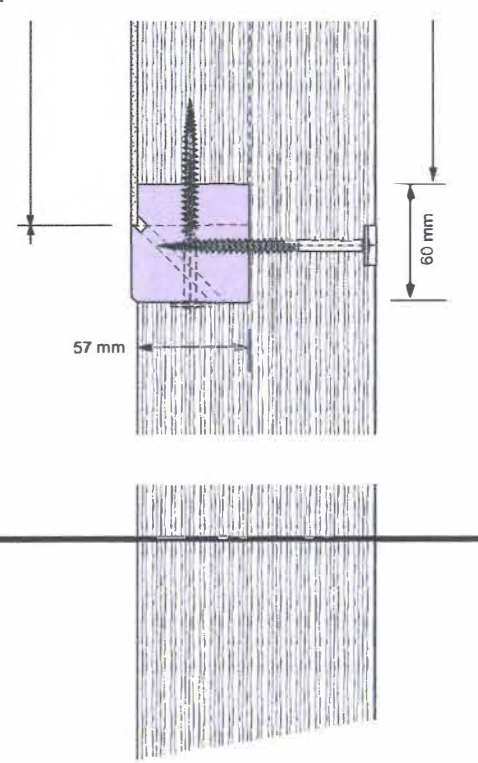
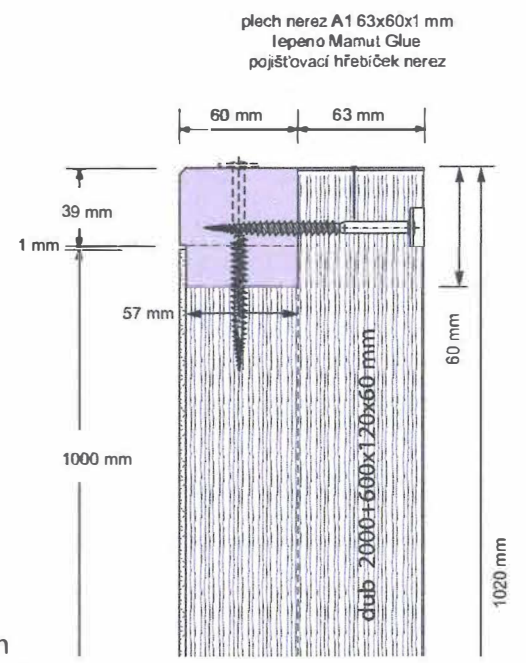
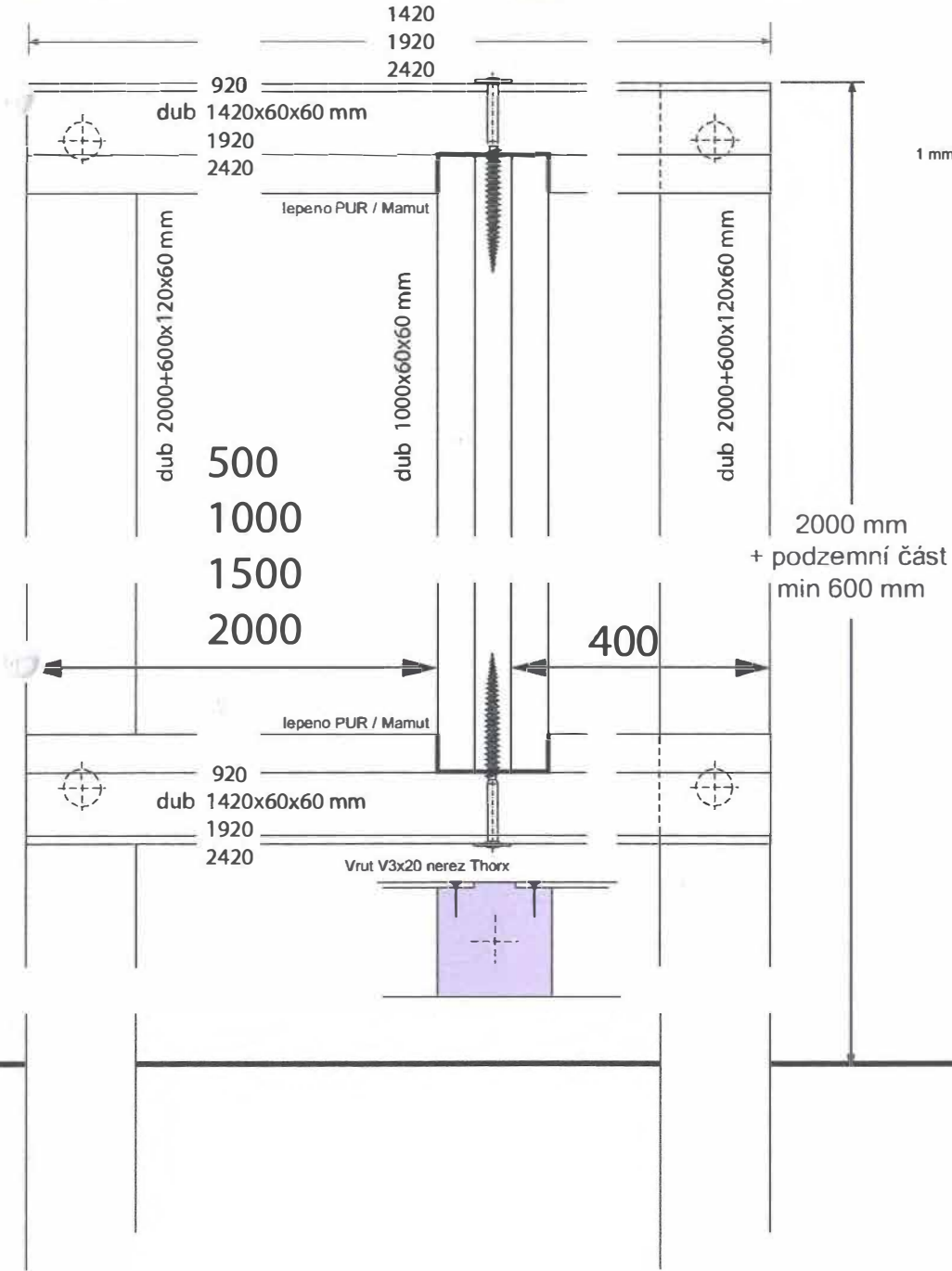
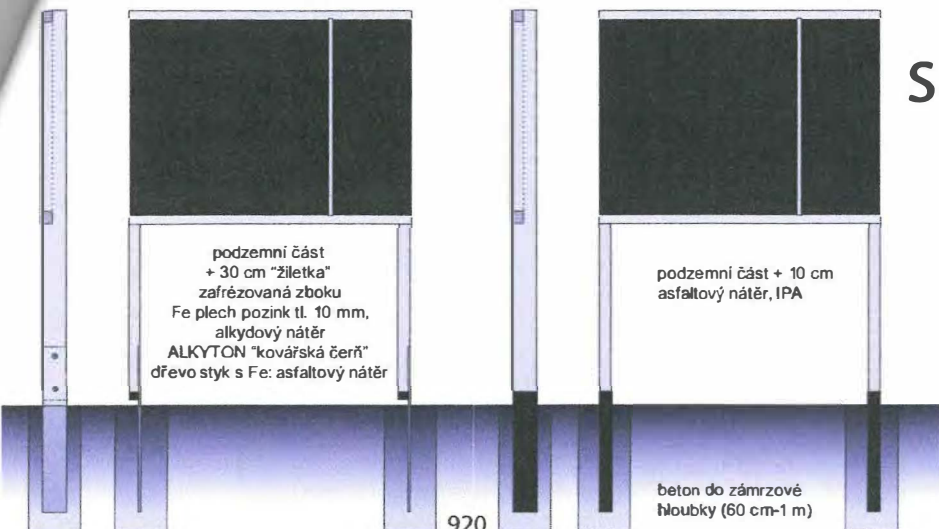

SLOUPEK NA ZEĎ pro zákaz kouření



DIBOND
potištěný
přilepeno
MAMUT GLUE

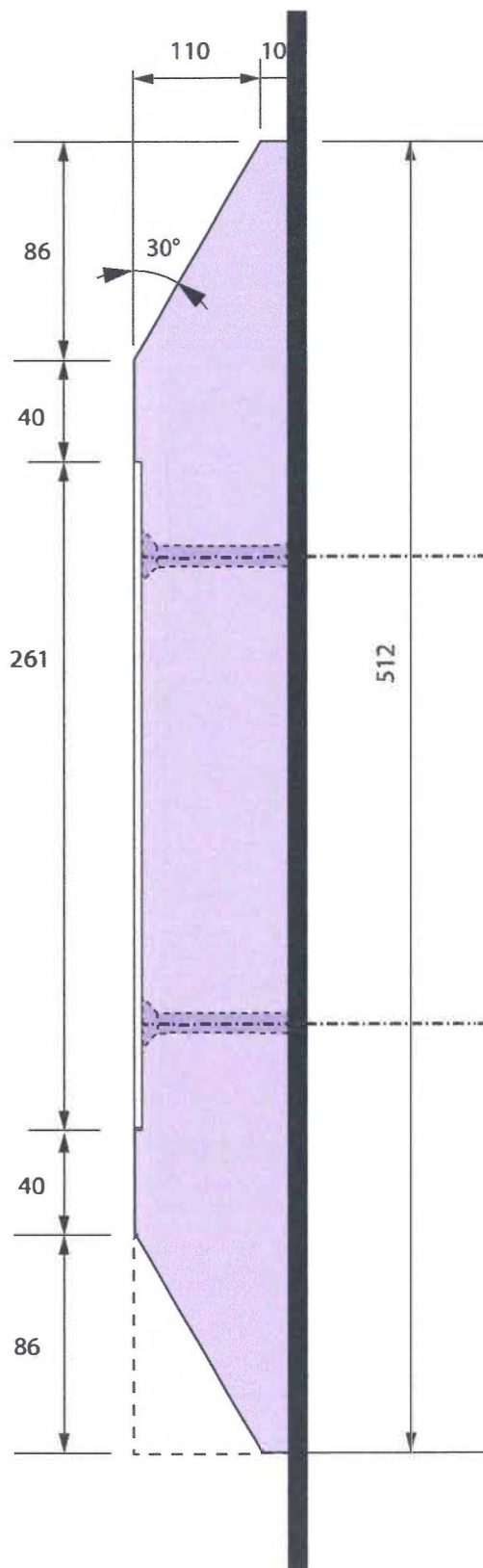

120x60

SLOUPEK NA ZEĎ pro zákaz kouření a e-cigaret



DIBOND
potištěný
přilepeno
MAMUTGLUE

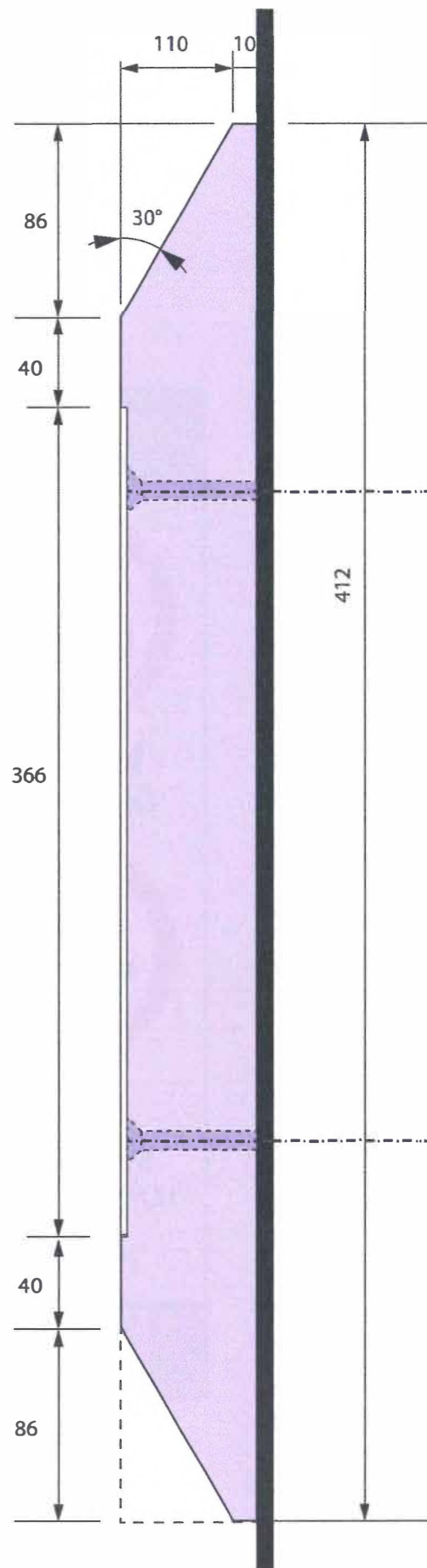

OBAL pro zákaz kouření a e-cigaret

DIBOND
potištěný
přilepeno
MAMUT GLUE

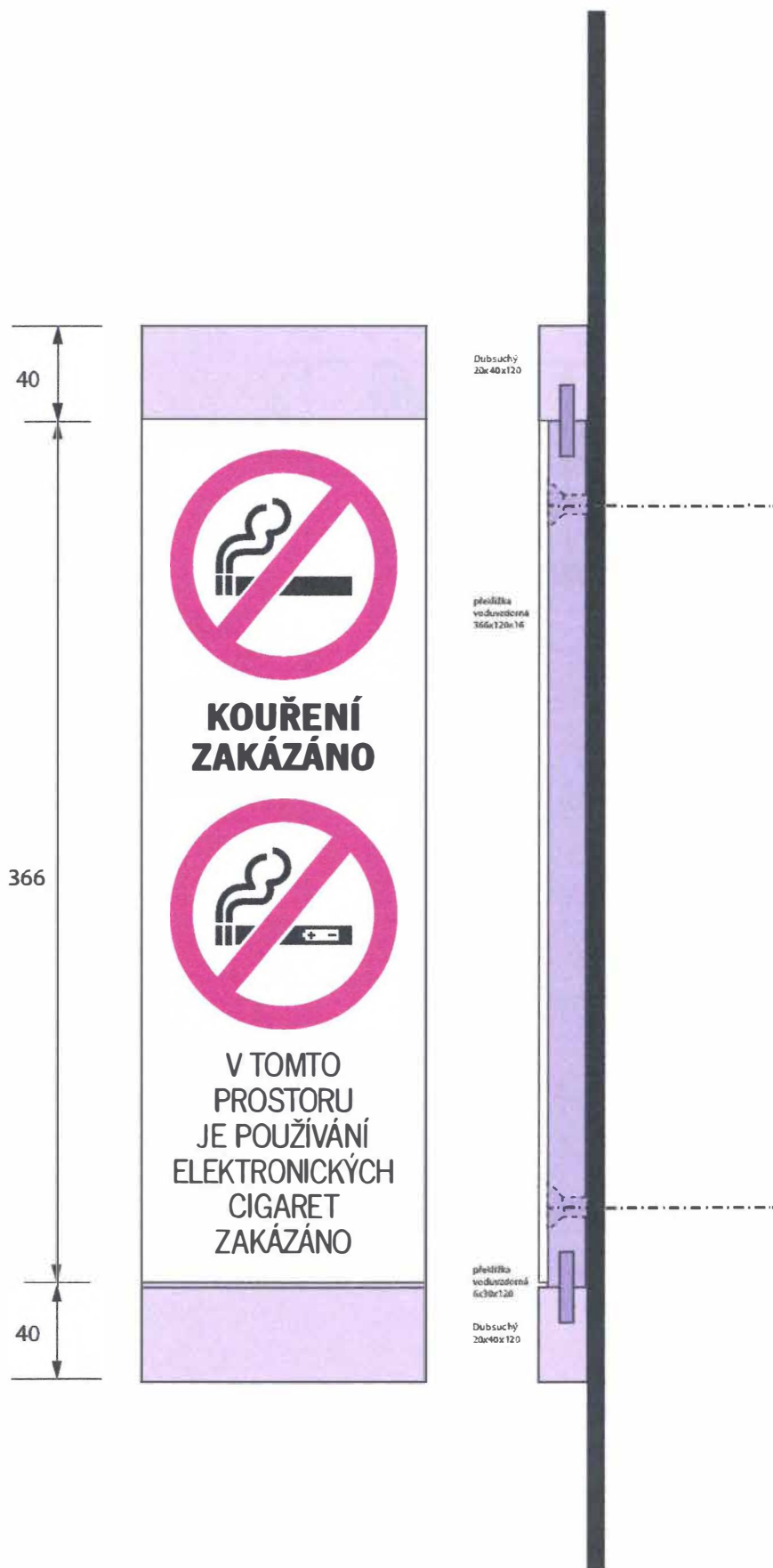

SLOUPEK NA ZEĎ pro zákaz kouření



DIBOND
potištěný
přilepeno
MAMUT GLUE

120x60

chipb. 8 x120/80(záp.hl+TX)AN 9047TX/A2

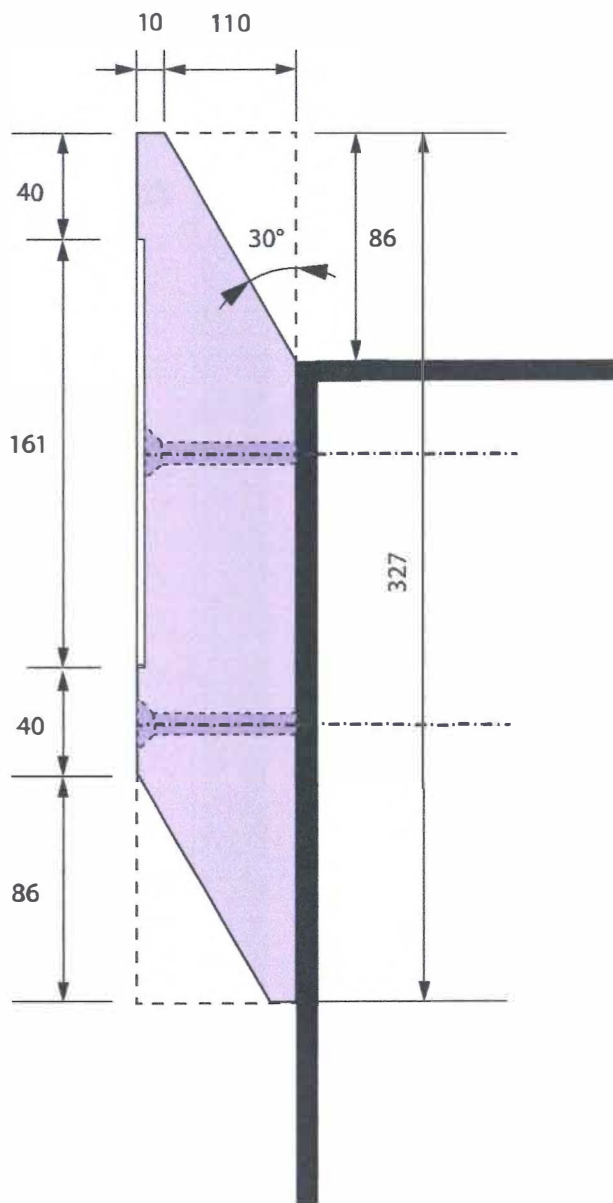

OBAL pro zákaz kouření

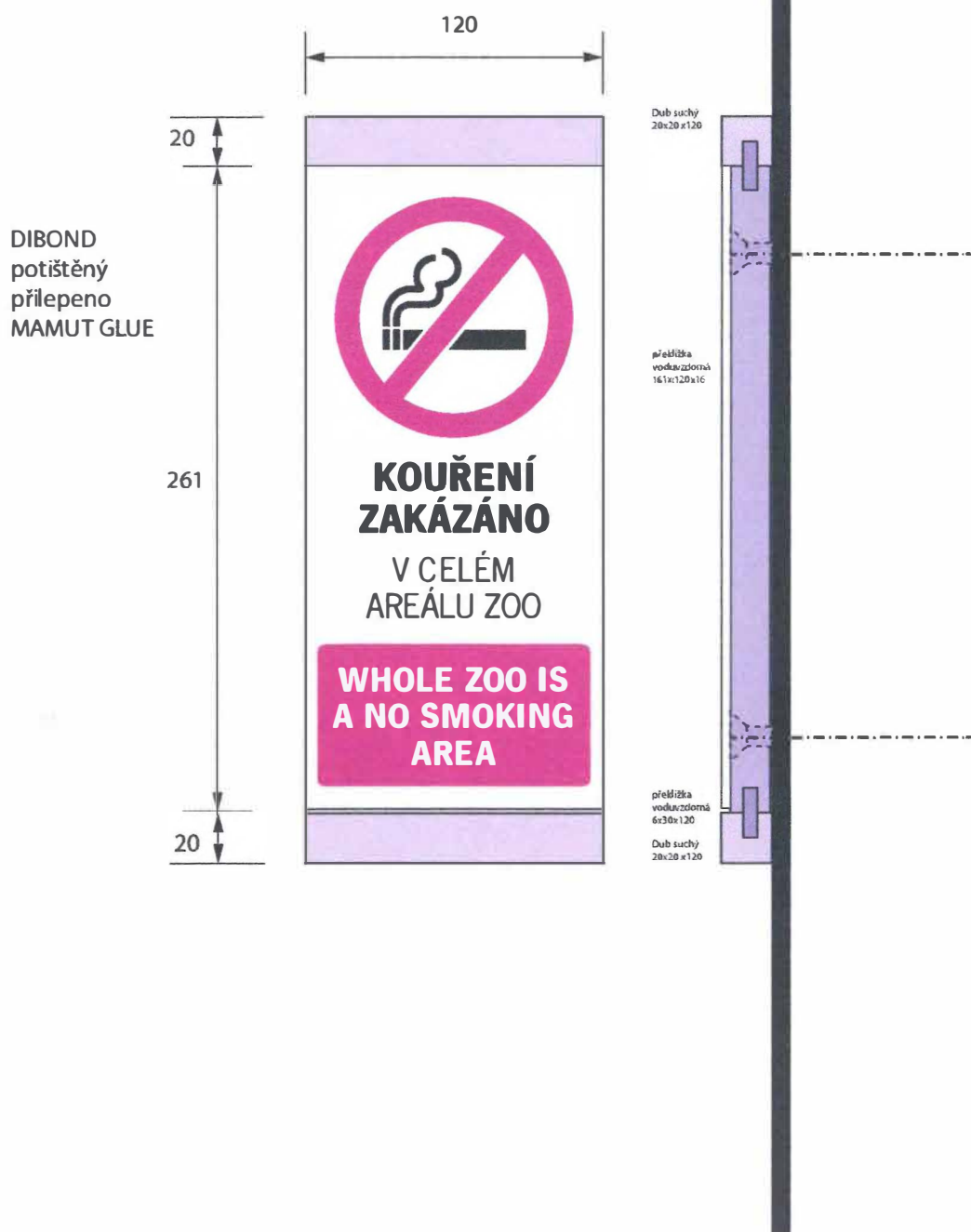

SLOUPEK NA ZEĎ pro zákaz kouření



DIBOND
potištěný
přilepeno
MAMUT GLUE

120x60

chipb. 8 x120/80(záp.hl+TX)AN 9047TX/A2

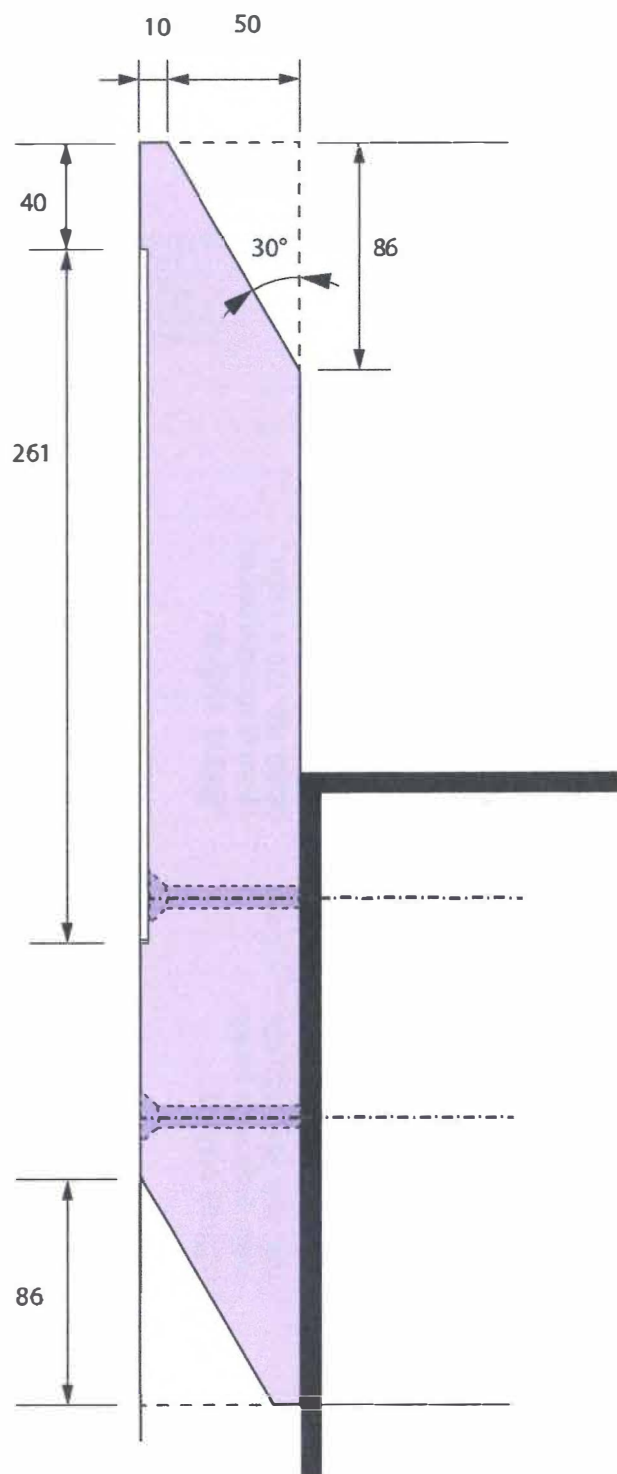

PANEL PŘEKLIŽKA

A
pro výšky
více než 200

DIBOND 3 mm
na zed'

překližka voduvzdorná
TL. 16-20

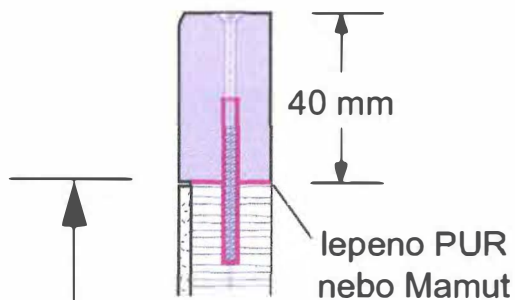

užitná výška :
výška grafického panelu
120, 150, 200, 300, 400, ... + 1 mm

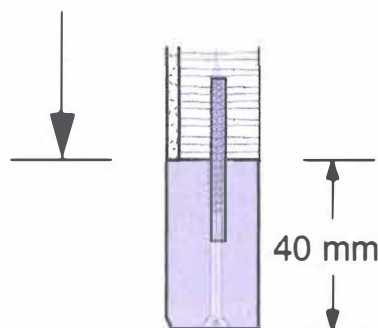

A
pro výšky
méně než 200

DIBOND 3 mm
na zed'

překližka voduvzdorná
TL. 16-20



pojistný vrut nerez
se zápusťnou hlavou Thorx
do předvrtaného otvoru
každých cca 40-50 cm,
nejméně dva ks

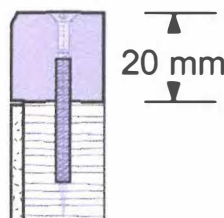

užitná výška :
výška grafického panelu
60, 80, 100, 120 + 1 mm

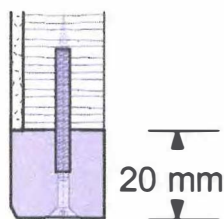

pojistný vrut nerez
se zápusťnou hlavou Thorx
do předvrtaného otvoru
každých cca 40-50 cm,
nejméně dva ks

B
pro výšky
více než 200

FOREX 5 mm
na zed'

překližka voduvzdorná
TL. 16-20

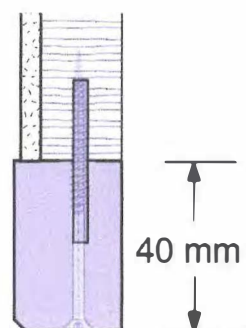
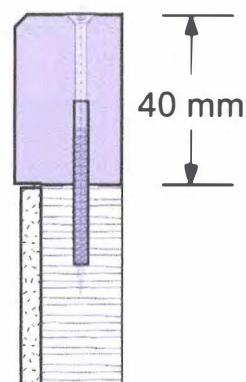

B
pro výšky
méně než 200

FOREX 5 mm
na zed'

překližka voduvzdorná
TL. 16-20

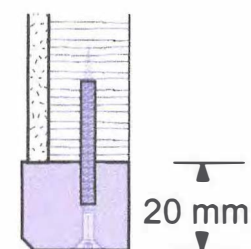
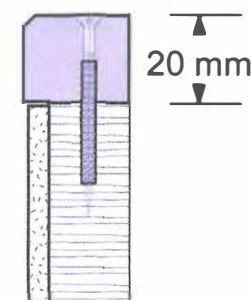

nátěr Carbolineum Extra, odstín dle vzorníku objednatel

dvojsloup informační (komentované krmení samostojné)

Pokud dvojsloup může být zapuštěn do zábradlí jako jeho součást, provedte.

podzemní část + 10 cm
asfaltový nátěr, IPA

beton do zámrzové hloubky (60 cm-1 m)

podzemní část + 30 cm "žiletka" zafrézovaná z boku
Fe plech pozink tl. 10 mm,
alkydový nátěr "kovářská černá"
dřevo: asfaltový nátěr, IPA

plech nerez A1 70x60x1 mm
lepeno Mamut Glue
pojistovací hřebíček nerez

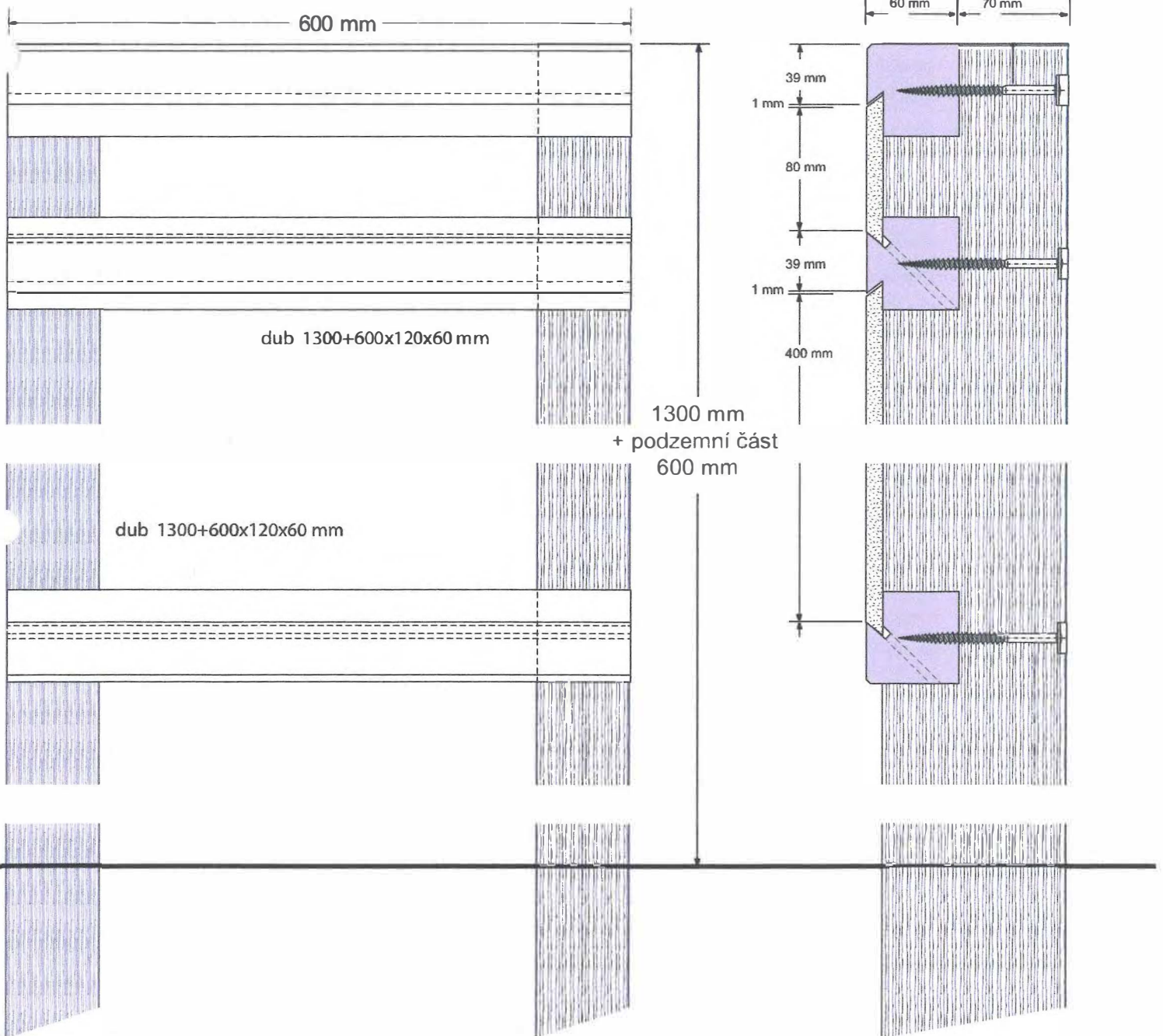

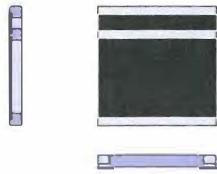

panel informační

(komentované krmení - na zed)

lepeno PUR, spojovací materiál nerez s hlavou Thorx, povrch Carbolineum Extra

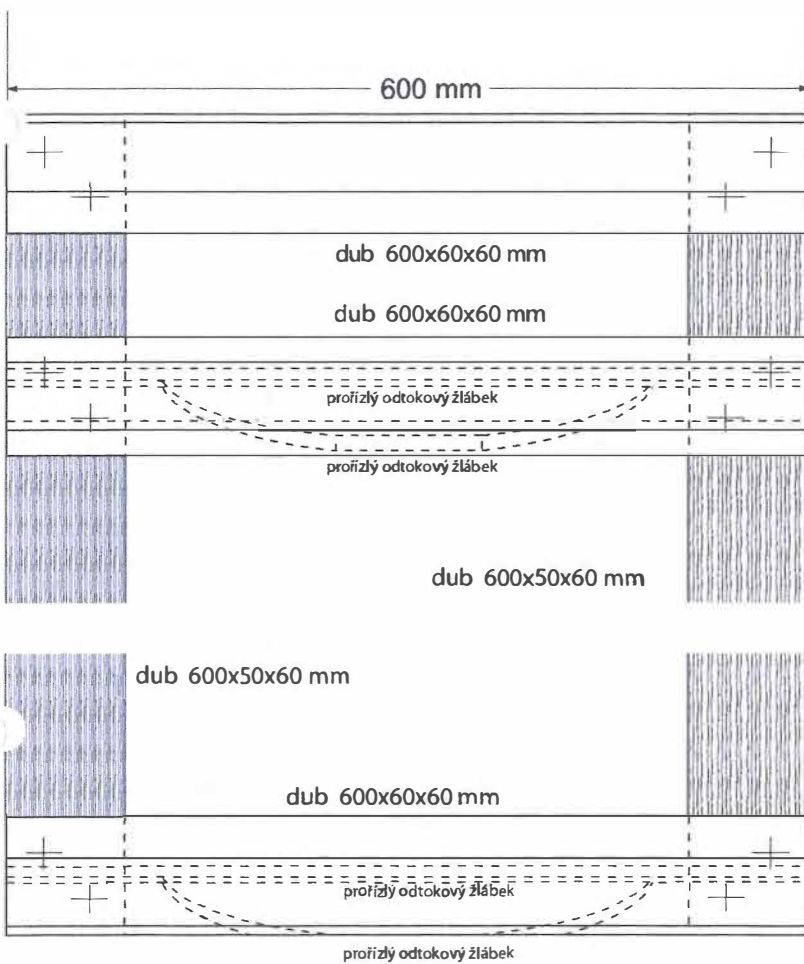
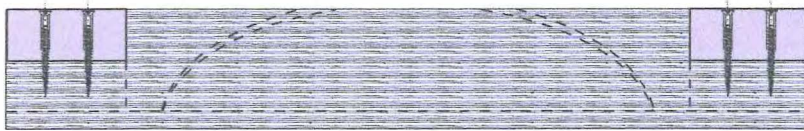

PRO EXTERIER

PRO INTERIER

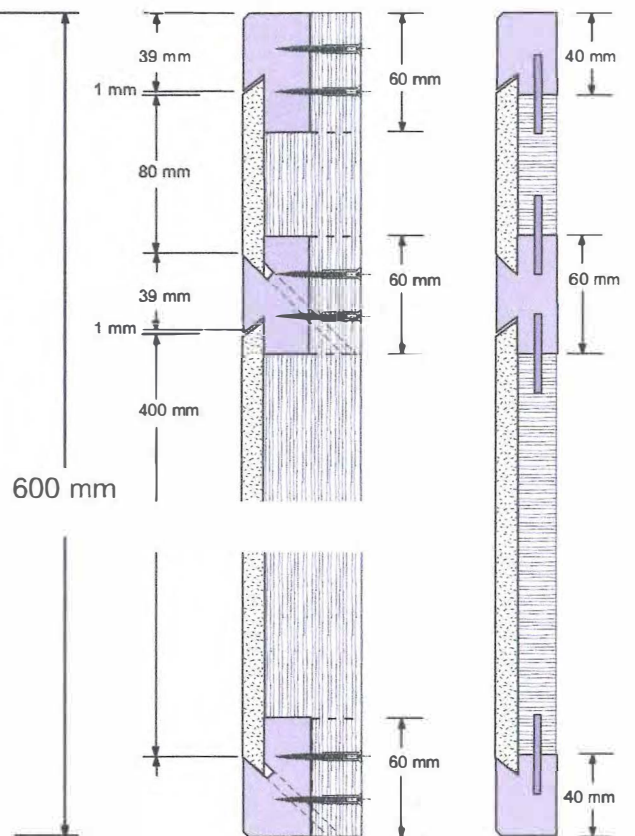
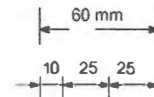

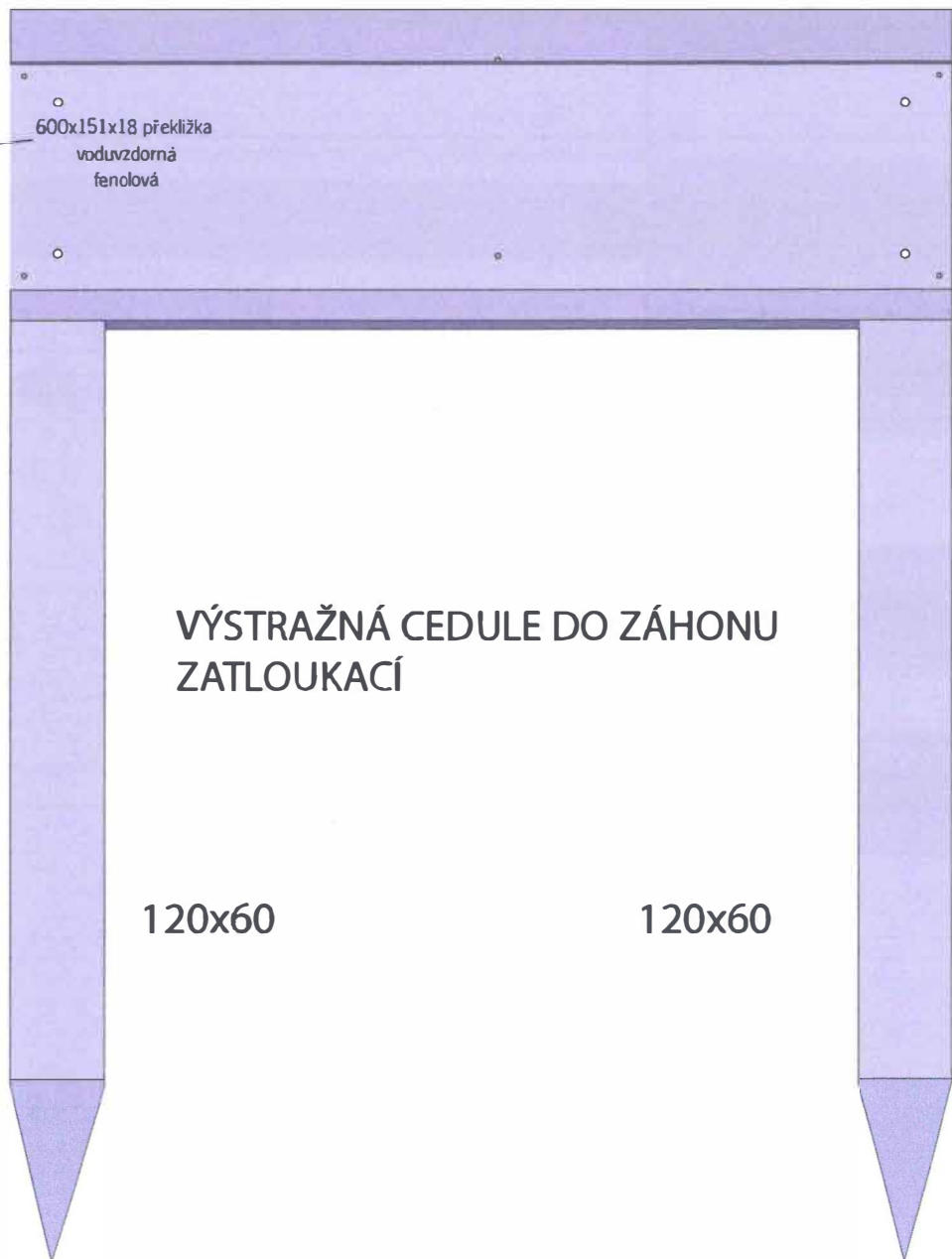
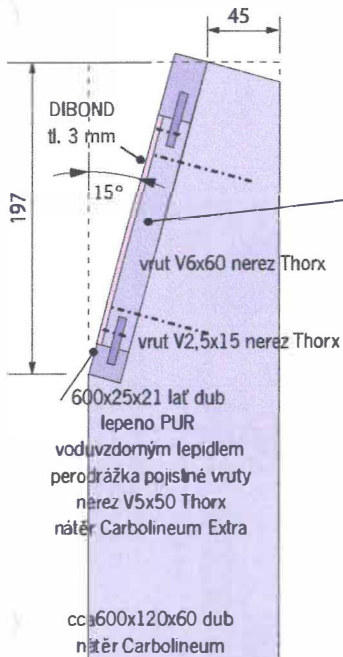
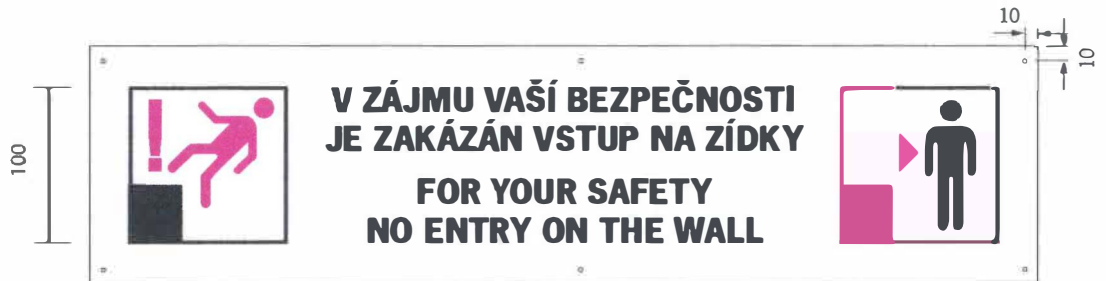
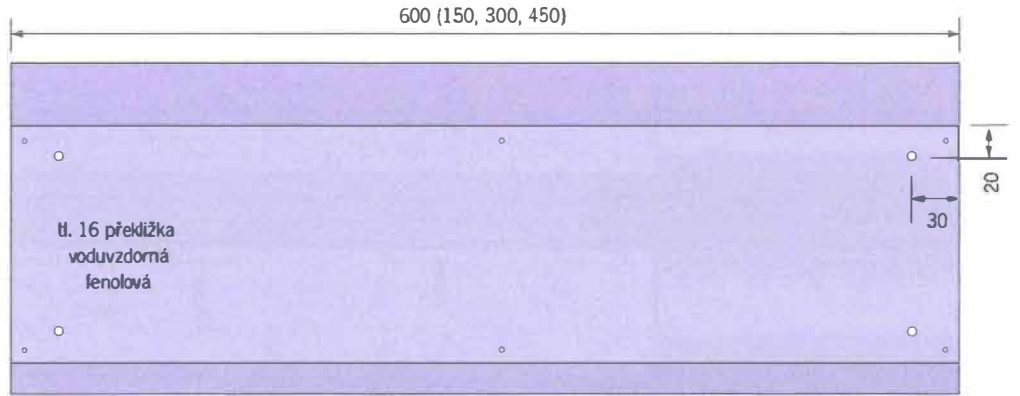
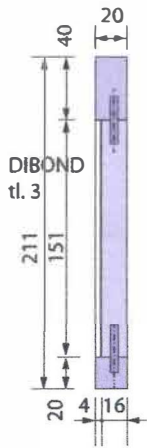

SLOUP 1300/3000
v. 600, š. 600 S PLÁNKEM ZOO

sloup
120x120
120x60

SLOUP 1300/3000
v. 600, š. 400, 800, 900, 1000
(jiné užití)

DVOJSLOUP 1300 S NÁVŠTĚVNÍM ŘÁDEM
U DĚTSKÉHO HRÁŠTĚ
se zákazem kouření a e-cigaret
DVOJSLOUP 1300 š. 600 S PLÁNKEM ZOO
DVOJSLOUP 1300 š. 400, 800, 900, 1000 (jiné užití)

DVOJSLOUP 1300 S NÁVŠTĚVNÍM ŘÁDEM
U DĚTSKÉHO HRÁŠTĚ
se zákazem kouření a e-cigaret

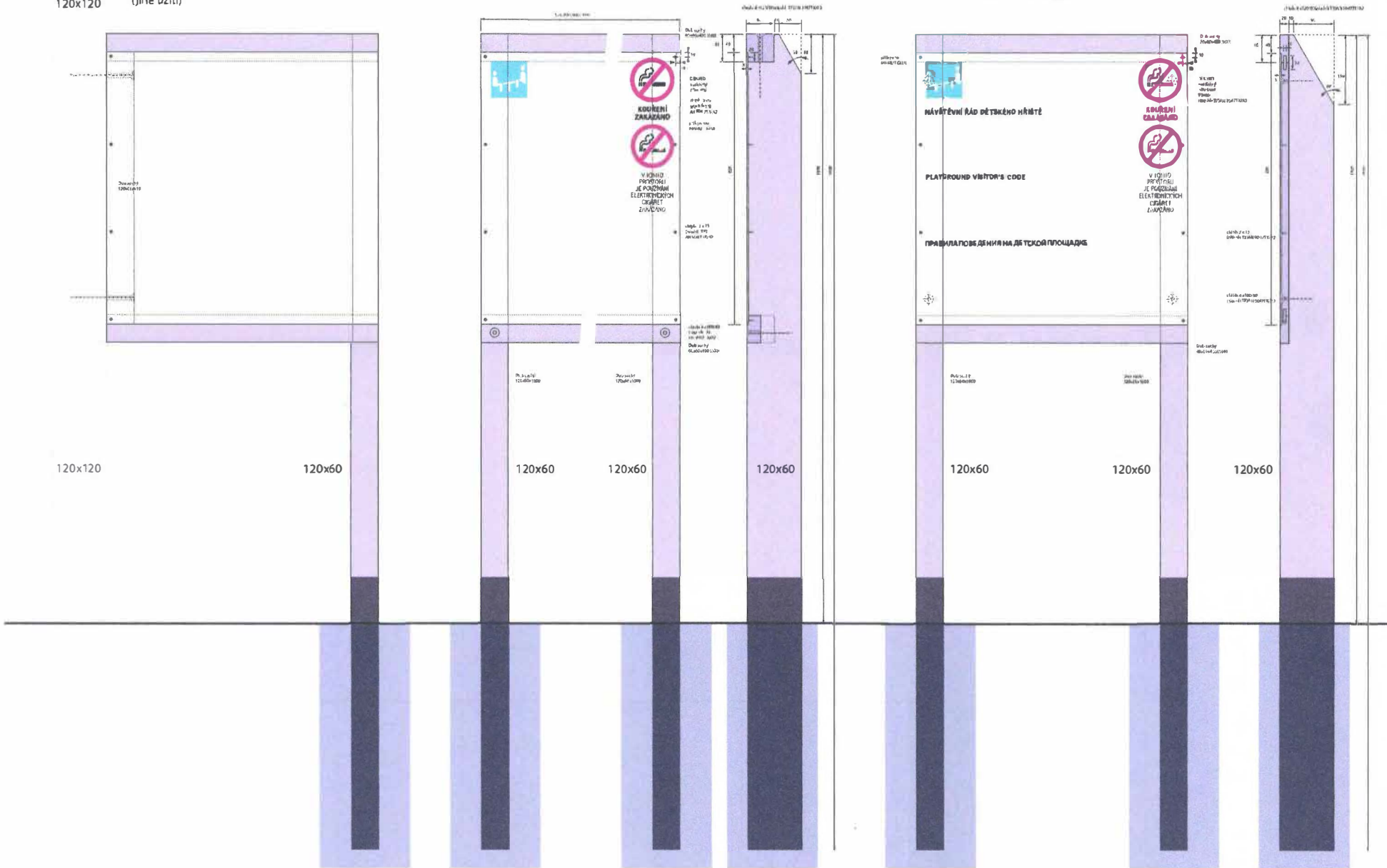

DVOJSLoup PRO INFOPANEL
S INTEGROVANÝM ZÁSUVNÍKEM

DVOJSLoup PRO INFOPANEL
W1000 d. 2000, 1500, 1000, 500

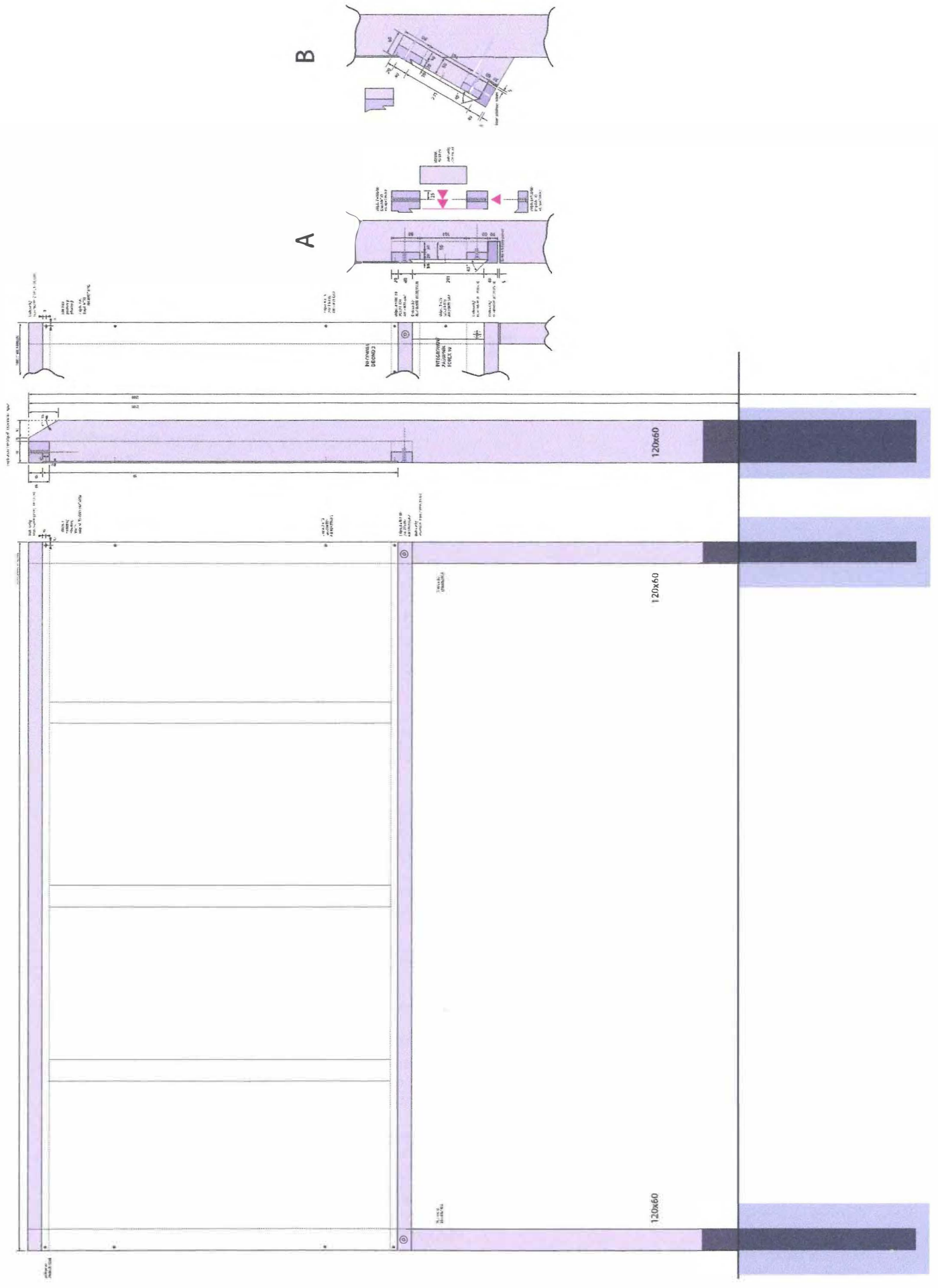

PRÍLOHA č. 4

V158



Úvodní část pojistné smlouvy
Číslo pojistné smlouvy: 42099798-17
Stav k datu 21. 1. 2012
Kód produktu: DP

TC8995400211



Úvodní část pojistné smlouvy č.: 42099798-17

Pojištění odpovědnosti podnikatelů

1. Účastníci smlouvy

Pojišťovna:

Česká pojišťovna a.s., Spálená 75/16, 113 04, Praha 1, Česká republika, IČ 45272956, DIČ CZ699001273, zapsaná v obchodním rejstříku Městského soudu v Praze, oddíl B, vložka 1464

Pojistník (ten, kdo s pojišťovnou uzavřel tuto pojistnou smlouvu a zavázal se hradit pojistné):

Název firmy: SIREA PRAHA, S.R.O.

IČ: 26695804

Ulice, č. p.: Jirá z Vtelna, 1731

Obec: Praha 913, PSČ: 193 00, Stát: Česká Republika

Plátce DPH: ANO

Telefon: [REDACTED]

uzavřeli tuto pojistnou smlouvu o Pojištění odpovědnosti podnikatelů.

2. Společná ujednání pro všechna pojištění v této pojistné smlouvě

2.1. Pojistná smlouva se skládá z této Úvodní části, z jednotlivých listů pro příslušná pojištění a z listu Rekapitulace obsahujícího přehled pojištění a rozpis plateb pojistného.

2.2. Pojištění sjednané podle této pojistné smlouvy (dále jen smlouvy) se řídí zákonem č. 37/2004 Sb., o pojistné smlouvě a o změně souvisejících zákonů v platném znění (dále jen zákon), pojistnými podmínkami a dále smluvními ujednáními uvedenými pro jednotlivá pojištění. Ujednání, která nemají písemnou formu a nejsou obsahem této smlouvy, jsou neplatná.

2.3. Pojištění v rámci této smlouvy jsou sjednána s automatickou prolongací tzn., že uplynutím doby, na kterou bylo pojištění sjednáno, pojištění nezaniká a prodlužuje se na další pojistný rok, pokud pojistník nebo pojišťovna nesdělí druhému účast-

02202333707059



SCHÉMATICKÝ OBRÁZEK PRO LEPŠÍ ORIENTACI V POJISTNÉ SMLOUVĚ

ÚVODNÍ ČÁST POJISTNÉ SMLOUVY

obsahuje základní údaje o smluvních stranách a obecná ujednání vztahující se na všechna pojištění v této smlouvě, zejména definuje plátce pojistného a způsob úhrady pojistného.

JEDNOTLIVÁ POJIŠTĚNÍ

části smlouvy obsahující zejména údaje o osobě pojištěného a konkrétní údaje o jednotlivých sjednaných pojištěních (např. rozsah pojištění, pojistná nebezpečí, místo pojištění, výše pojistného).

REKAPITULACE

poslední část smlouvy obsahující informaci o platných pojištěních v pojistné smlouvě a o rozpisu plateb pojistného. Při změně, ukončení nebo uzavření nového pojištění obdržíte vždy aktuální verzi tohoto dokumentu.

níku smlouvy nejméně šest týdnů před uplynutím pojistného roku, že na dalším trvání pojištění nemá zájem. Datum obnovy je stanoven na 21. 1. každého roku. To platí pro všechna pojištění, i když byla sjednána v průběhu roku.

2.4. Ujednává se, že jednorázové pojistné bude hrazeno v 1 splátce. Splatnost splátky je vždy k 21. 1. každého roku.

2.5. Ujednává se, že pojistné bude placeno bezhotovostně převodem na účet č.: [redacted] pod variabilním symbolem [redacted]

2.6. Pojišťovna má právo při změně pojištění upravit pojistné podle sazeb platných k datu provedení změny. Změnou pojištění se pro účely této smlouvy rozumí změna v rozsahu pojištění, tj. zejména změna pojistné částky, limitu plnění, připojištění dalšího předmětu pojištění, dalšího pojistného nebezpečí, změna nebo připojištění dalšího místa pojištění nebo změna spoluúčasti.

2.7. Tam, kde se ve smlouvě hovoří o pojištění podnikatelů, jsou tím míněny pro účely této smlouvy též i jiné druhy právnických osob, zejména jednotky územní samosprávy, orgány státní správy, sdružení, neziskové organizace apod.

2.8. Článek Řešení sporu v příslušných Všeobecných pojistných podmínkách se mění tak, že v bodu 1 se doplňuje odstavec, který zní: Náklady řízení, jimiž jsou zejména hotové výdaje účastníků a jejich zástupců, ponese zpravidla strana, která ve sporu neměla úspěch. Odměna za zastupování, pokud je zástupcem advokát, patří k nákladům řízení. Tato odměna se řídí vyhl. č. 484/2000 Sb. v platném znění (popř. dle předpisu, který ji nahradí v době rozhodování) a ve vztahu k náhradám vyhl. č. 177/1996 Sb. v platném znění (popř. dle předpisu, který ji nahradí v době rozhodování), a to obdobně jako v řízení před soudem. Pokud je advokát plátcem DPH, patří k odměně a k náhradám částka DPH dle platné sazby.

2.9. Ujednává se, že tato smlouva je zároveň pojistkou.

2.10. Odchylně od příslušných ujednání Všeobecných pojistných podmínek se ujednává, že v případě zániku pojištění z důvodu nezaplacení pojistného náleží pojišťovně celé pojistné za pojistný rok.

3. Závěrečná prohlášení pojistníka

Pojistník prohlašuje, že veškeré jím poskytnuté informace a odpovědi v této smlouvě jsou úplné a pravdivé, a zavazuje se oznámit pojišťovně bez zbytečného odkladu všechny změny. Pojistník současně potvrzuje, že převzal pojistné podmínky uvedené na jednotlivých listech smlouvy. Uvedené pojistné podmínky jsou součástí pojistné smlouvy a pojistník prohlašuje, že je seznámen s jejich obsahem. Pojistník dále prohlašuje, že seznámí pojištěného s obsahem této smlouvy včetně uvedených pojistných podmínek.

Smlouva uzavřena v Pravě dne 20. 1. 2012 v 10 hodin 0 minut

SIREA PRAHA, S.R.O. **siread** praha spol. s r.o.

1731
Počernice
226695804

Podpis (a razítko) pojistníka

Podpis a razítko zástupce České pojišťovny a s.,
pověřeného uzavřením této smlouvy



Z-VPPN60/N

TC88958003017

Číslo pojistné smlouvy: 42099798-17
 Stav k datu 21. 1. 2012
 Kód pojištění: DPO02
 Pořadové číslo pojištění: 1

Pojištění odpovědnosti za škodu podnikatele

1. Účastníci smlouvy

Pojišťovna:

Česká pojišťovna a.s., Spálená 75/16, 113 04, Praha 1, Česká republika, IČ 45272956, DIČ CZ699001273, zapsaná v obchodním rejstříku Městského soudu v Praze, oddíl B, vložka 1464

Pojistník, Pojištěný:

Název firmy: SIREA PRAHA, S.R.O.
 IČ: 26695804

Na základě požadavku pojistníka je sjednána tato změna pojištění, která nahrazuje předchozí verze pojištění tohoto pořadového čísla a je platná ode dne 21. 1. 2012.

2. Smluvní ujednání

2.1. Toto pojištění je nedílnou součástí smlouvy výše uvedeného čísla.

2.2. Toto pojištění se řídí Všeobecnými pojistnými podmínkami pro pojištění odpovědnosti za škodu VPPOS 2005 (dále jen „všeobecné pojistné podmínky“), Doplnkovými pojistnými podmínkami pro pojištění obecné odpovědnosti za škodu podnikatele a průmyslu DPPP 2005 (dále jen „doplnkové pojistné podmínky“), ujednáními v Úvodní části pojistné smlouvy a ujednáními tohoto pojištění.

3. Odpovědi pojistníka na dotazy pojišťovny

Výše příjmů, které jsou předmětem daně z příjmů, popř. předpokládané příjmy v Kč 7 000 000,-
 Máte sjednáno pojištění pro stejná pojistná nebezpečí?
 NE

V provozně se vyrábějí nebo zpracovávají potraviny	NE
S provozovanou činností jsou spojeny práce s hořlavinami nebo chemikáliemi, radioaktivními látkami nebo s otevřeným ohněm	NE
S provozovanou činností jsou spojeny práce s výbušninami a třaskavinami	NE
S provozovanou činností jsou spojeny práce ve výškách nad 5 m	NE
S činností je spojeno provozování střediska praktického vyučování bez právní subjektivity nebo pracoviště praktického vyučování	NE
Při poskytování služby dochází k odkládání věcí zákazníků na místech, která nejsou trvale hlídána	NE

4. Pojistná nebezpečí a rozsah pojištění

4.1. Pojištění se sjednává pro případ právním předpisem stanovené odpovědnosti za škodu vzniklou jinému v souvislosti s:

– činnostmi uvedenými ve výpisu z obchodního rejstříku vedeného MS v Praha, č. 19656, ze dne 3. 2. 2004

4.2. Odchylně od článku 3 bodu 1 písm. c) doplňkových pojistných podmínek se pojištění vztahuje i na škody na věcech, na kterých pojištěný prováděl objednanou činnost, pokud ke škodě došlo proto, že tato činnost byla provedena vadně. Předpokladem vzniku práva na plnění z pojištění je skutečnost, že pojištěný dodržel předepsaný nebo notoricky známý či běžně používaný postup, resp. návod k používání zařízení, stroje nebo jiné věci.

Pojištění v základním rozsahu se sjednává s limitem plnění v Kč	5 000 000,-
Pojištění v základním rozsahu se sjednává s územním rozsahem	Česká republika
Pojištění v základním rozsahu se sjednává spoluúčastí v Kč	1 000,-

4.3. Pojištění se dále sjednává v rozsahu těchto doložek:

Doložka V70 Pojištění odpovědnosti za škodu způsobenou jinak než na zdraví, usmrcením, poškozením, zničením nebo pohřešování věci

Odchylně od ustanovení článku 2 bod 1 doplňkových pojištných podmínek se ujednává, že pojištění se vztahuje na odpovědnost za škodu vzniklou třetí osobě jinak než úrazem nebo jiným poškozením zdraví této osoby, poškozením, zničením nebo pohřešování věci, kterou má tato osoba ve vlastnictví nebo v užívání. Předpokladem vzniku práva na plnění z pojištění v rozsahu tohoto ujednání je, že ke vzniku (škodné události) došlo v době trvání pojištění v souvislosti s pojištěnou činností nebo vztahy z této činnosti vyplývajícími. Pojištění se však nevztahuje na odpovědnost za škodu vzniklou prodlením se splněním smluvní povinnosti. Dále se pojištění nevztahuje na odpovědnost za schodek na finančních hodnotách, jejichž správou byl pojištěný pověřen, a na odpovědnost za škodu vzniklou při obchodování s cennými papíry. Pojištění se rovněž nevztahuje na odpovědnost za škodu způsobenou pojištěným jako členem představenstva či dozorčí rady jakékoliv obchodní společnosti. Dále se ujednává, že pokud není níže uvedeno jinak, pojištění se nevztahuje na odpovědnost za škodu vzniklou v souvislosti s poradenstvím ve věcech dotací z Evropské Unie včetně zpracování žádosti o dotace a granty, za škodu vzniklou v souvislosti s organizací veřejných zakázek a dále vzniklou v souvislosti s vymáháním pohledávek.

Pojištění v rozsahu doložky V70 se sjednává se sublimitem plnění v Kč

500 000,-

Pojištění v rozsahu doložky V70 se sjednává s územním rozsahem

Česká republika

Pojištění v rozsahu doložky V70 se sjednává se spoluúčastí v Kč

1 000,-

Doložka V 95 Pojištění odpovědnosti za škodu způsobenou provozem vozidla

Odchylně od ustanovení článku 6 bod 1 písm. b) všeobecných pojištných podmínek se ujednává, že pojištění se vztahuje na odpovědnost za škodu způsobenou provozem vozidla.

Pojištění se nevztahuje na odpovědnost za škodu způsobenou provozem vozidla v rozsahu, v jakém vznikl nárok na plnění z povinně smluvního pojištění odpovědnosti za škodu způsobenou provozem vozidla. Dále se pojištění nevztahuje na škodu způsobenou provozem vozidla při jeho účasti na organizovaném motoristickém závodu nebo soutěži.

Pojištění v rozsahu doložky V95 se sjednává se sublimitem plnění v Kč

300 000,-

Pojištění v rozsahu doložky V95 se sjednává s územním rozsahem

Česká republika

Pojištění v rozsahu doložky V95 se sjednává se spoluúčastí v Kč

1 000,-

4.4. Odchylně od ustanovení článku 10 bodu 1 všeobecných pojištných podmínek se ujednává, že zachraňovací náklady na záchranu života nebo zdraví osob nahradí pojišťovna nejvýše do 30 % limitu nebo sublimitu pojistného plnění sjednaného v pojistné smlouvě pro pojistné nebezpečí, kterého se zachraňovací náklady týkají.

5. Rozsah pojištění

Pol. č.	Pojistná nebezpečí	Pojistné v Kč
01	Pojištění odpovědnosti za škodu v základním rozsahu	13 290,-
02	Připojištění odpovědnosti za škodu v rozsahu doložky V 70	3 150,-
03	Připojištění odpovědnosti za škodu v rozsahu doložky V 95	578,-

Pojistné za všechna pojistná nebezpečí v Kč

17 018,-

Pojištění se sjednává s obchodní slevou 50,00 % tj. v Kč

8 509,-

Roční pojistné po zaokrouhlení v Kč

8 509,-

6. Počátek a doba trvání pojištění

Sjednané pojištění je účinné od 00:00 hod. dne 21. 1. 2012

7. Přílohy

Součástí pojistné smlouvy jsou přílohy: výpisu z obchodního rejstříku č. 19656



ZOOLOGICKÁ ZAHRADA HL. M. PRAHY
 U TROJSKÉHO ZÁMKU 120/3 • 171 00 PRAHA 7
 IČ: 00064459 • DIČ CZ00064459
 STAVEBNÍ ODDĚLENÍ

P O K Y N

PRO PRACOVNÍKY DODAVATELE PŮSOBÍCÍHO V ZOOLOGICKÉ ZAHRADĚ HL. M. PRAHY

Všichni pracovníci dodavatele (zaměstnanci i živnostníci), kteří pracují v areálu Zoologické zahrady hl. m. Prahy, jsou povinni zachovávat ustanovení vnitřních norem Zoologické zahrady hl. m. Prahy, týkající se oblasti bezpečnosti práce a ochrany zdraví při práci, požární ochrany, ostrahy majetku a způsobu pohybu po areálu zoologické zahrady.

Zejména jsou všichni pracovníci dodavatele povinni:

1. zdržovat se při plnění pracovních úkolů pouze na místech určených odpovědným zástupcem zoologické zahrady.
2. zdržovat se v areálu zoologické zahrady jen po dobu nezbytně nutnou k výkonu práce nebo k přípravě na práci, či k cestě na pracoviště, respektive k jeho opuštění
3. vstupovat do areálu zoologické zahrady a vycházet z něj zásadně hlavním vchodem (východem), pokud nebylo mezi odpovědnými zástupci obou stran dohodnuto jinak
4. při přesunech v rámci areálu zoologické zahrady používat výhradně vymezené trasy a striktně přitom zachovávat návštěvní řád zoologické zahrady
5. dodržovat zákaz vjezdu soukromých motorových vozidel do areálu zoologické zahrady. Dopravní prostředky nutné pro realizaci předmětu plnění zhotovitele mohou vjíždět do areálu pouze s platným povolením vystaveným odpovědným pracovníkem zoologické zahrady, přičemž musí striktně dodržovat určité přepravní trasy a časy pohybu po areálu.
6. při plnění pracovních úkolů používat pracovní oděv s viditelným označením zhotovitele (nápis či jednoznačné logo)
7. dodržovat zákaz používání veřejných WC pro návštěvníky
8. dodržovat zákaz přibližovat se ke zvířatům, krmit je či dráždit
9. dodržovat zákaz pití alkoholických nápojů v areálu Zoo Praha včetně piva
10. dodržovat zákaz kouření v návštěvnické části areálu Zoo Praha

Mgr. Miroslav Bobek v. r.

ředitel

Potvrzuji vlastnoručním podpisem, že jsem se s obsahem POKYNU seznámil, a že se jím budu důsledně řídit a beru na vědomí, že při porušení jeho ustanovení mohu být potrestán pokutou do výše 5. 000,- Kč.

(Za podřízené může podepsat jejich nadřízený, který pak ručí za dodržování ustanovení POKYNU všemi podřízenými pracujícími v areálu Zoologické zahrady hl. m. Prahy).

V Praze dne: 14. 9. 2020

Jméno pracovníka: [redacted]

Podp: [redacted]