

Smlouva o dílo č. 2020/286

podle § 2586 a násl. zákona č. 89/2012 Sb., občanský zákoník, ve znění pozdějších předpisů (dále jen „občanský zákoník“), kterou uzavřely tyto smluvní strany:

Česká republika – Hasičský záchranný sbor Ústeckého kraje

se sídlem: Horova 1340/10, 400 01 Ústí nad Labem
IČO: 70886300
DIČ: CZ70886300 (není plátcem DPH)
Zastoupená: plk. Ing. Romanem Vyskočillem, ředitelem HZS Ústeckého kraje
Bankovní spojení: 
Číslo účtu: 
ID Datové schránky: auyaa6n

(dále jen „objednatel“)

a

Radek Plecháč

se sídlem: Hříškov 190, 439 04 Hříškov
IČO: 03726304
DIČ: 
Zapsaná v obchodním rejstříku _____ soudu v _____, oddíl ____, vložka _____
Zastoupená: 
Bankovní spojení: 
Číslo účtu: 
ID Datové schránky: in6hq9

(dále jen „zhotovitel“)

(dále společně jen jako „smluvní strany“)

Čl. I.

Předmět smlouvy

1. Předmětem této smlouvy je závazek zhotovitele provést pro objednatele řádně, včas a s veškerou odbornou péčí, na svůj náklad a nebezpečí, práce a dodávky spočívající **ve výměně oken budovy HZS Ústeckého kraje, stanice Louny, na adrese Cukrovarská zahrada 2663, 440 01 Louny, zejména potom demontáž původních a dodávku a montáž nových plastových oken, demontáž původních a dodávku a montáž nových vnitřních a vnějších parapetů, zednické zapravení ostění oken s uvedením do původního stavu, dodávku a montáž žaluzií a sítí proti hmyzu, likvidace suti, oken, parapetů a úklid, vše v rozsahu technické specifikace, která je přílohou č. 1 této smlouvy** (dále jen „dílo“) a dle cenové nabídky č. NVNK 200274 (soutěžní list cen - krycí list rozpočtu) zhotovitele ze dne 18. 08. 2020, která je přílohou č. 2 této smlouvy, a kterou je zhotovitel vázán. Stavební akce je u objednatele vedena pod názvem **“Výměna oken na stanici Louny, Cukrovarská zahrada 2663”**.
2. Zhotovitel se zavazuje provést dílo pro objednatele v termínu sjednaném touto smlouvou. Objednatel se zavazuje provedené a dokončené dílo bez vad a nedodělků převzít a zaplatit zhotoviteli cenu za dílo dohodnutou v čl. II. odst. 1 této smlouvy.
3. Zhotovitel se zavazuje provést dílo svým jménem a na vlastní odpovědnost, z nových a nepoužitých stavebních a jiných materiálů, v souladu s platnou legislativou, normami ČSN a dalšími právními předpisy tím dotčenými, v souladu s pokyny a požadavky objednatele na provedení díla tak, aby bylo dílo bezvadné a provozuschopné.
4. Zhotovitel se při stavebních a montážních pracích zavazuje postupovat vždy tak, aby vzniklé otvory v plášti budovy byly včas osazeny novými okny či případně zakryty jiným způsobem zamezujícím neoprávněnému vstupu osob a působení povětrnostních vlivů, zejména v podobě bezpečné a dostatečné ochrany před zatečením vody do neizolovaných konstrukcí a částí budovy. S ohledem na nepřerušovaný provoz stanice hasičského záchranného sboru kraje je zhotovitel při provádění prací postupovat tak, aby tento provoz nebyl ničím narušen, zejména potom zachovat bezpečný přístup do budovy a výjezd vozidel z garáží.

5. Zhotovitel se zavazuje dílo provádět, mimo jiné, také v souladu se všemi případnými mimořádnými opatřeními vlády ČR a ústředních orgánů státní správy pro omezení možného šíření viru SARS-CoV-2, stejně jako dodržovat všechna pravidla a opatření určená případně zhotovitelem v rámci objektu stanice Louny, Územního odboru Žatec, HZS Ústeckého kraje.
6. Zhotovitel nenabývá vlastnické právo k dílu ani k objektům, jež jsou předmětem díla dotčeny.
7. Zhotovitel se předem osobně seznámil se stavem objektů, jež jsou předmětem díla dotčeny, a je s ním zcela srozuměn. Rozsah prací a dodávek potřebných k provedení díla byl stanoven zhotovitelem na základě osobní odbornosti.

Čl. II. Cena za dílo

1. Cena za dílo byla stanovena dohodou smluvních stran ve výši:

Cena bez DPH:	733 775,00	Kč
DPH 21%:	154 092,75	Kč
Cena celkem včetně DPH:	887 868,00	Kč

slovy: = osmsetosmdesát sedm tisíc osmsetšedesát osm korun českých nula haléřů=

2. Tato cena je cenou konečnou a nejvýše přípustnou a zahrnuje veškeré náklady, které mohou zhotoviteli vzniknout při provedení díla.
3. V případě změny obecně závazného právního předpisu stanovujícího výši DPH v době vystavení faktury bude k základní ceně díla bez DPH připočteno DPH ve výši dle tohoto předpisu.
4. Sjednaná cena za dílo zahrnuje zejména veškeré práce, dodávky, služby, výkony a média, kterých je třeba k zahájení, provedení a dokončení díla, včetně případných nákladů na zařízení staveniště, vyklizení a uvedení ploch a prostor staveniště do původního stavu, odstranění odpadů, dopravu apod.

Čl. III. Platební podmínky

1. Úhrada ceny za dílo se uskuteční na základě faktury (daňového dokladu) vystavené zhotovitelem po předání a převzetí díla bez vad a nedodělků. Faktura bude obsahovat veškeré náležitosti dle ustanovení § 435 občanského zákoníku a náležitosti stanovené zákonem č. 235/2004 Sb., o dani z přidané hodnoty, ve znění pozdějších předpisů (dále jen „ZDPH“). Přílohou faktury musí být originál protokolu o předání a převzetí díla a položkový rozpis fakturované dodávky.
2. Zhotovitel se zavazuje předat fakturu objednateli při předání a převzetí díla.
3. Lhůta splatnosti faktury se stanovuje na 30 dnů ode dne jejího doručení objednateli.

Elektronické faktury musí být doručeny prostřednictvím datové schránky, nebo na e-podatelnu:



4. Faktura se považuje za proplacenou okamžikem odepsání fakturované částky z účtu objednatele ve prospěch zhotovitele.
5. V případě, že faktura obsahuje nesprávné náležitosti, nebo v ní některé náležitosti chybí, je objednatel oprávněn fakturu vrátit zpět zhotoviteli do data splatnosti. Ve vrácené faktuře musí objednatel vyznačit důvod vrácení faktury. V takovém případě je zhotovitel povinen vystavit novou fakturu s novým datem splatnosti, stanoveným dle odst. 3 tohoto článku.
6. V případě, že faktura bude uhrazena opožděně prokazatelně z důvodů na straně banky, není objednatel po tuto dobu v prodlení s placením faktury.

7. Zhotovitel není oprávněn bez předchozího písemného souhlasu objednatele provádět jakékoli zápočty svých pohledávek vůči objednateli proti jakýmkoli pohledávkám objednatele za zhotovitelem, ani postupovat jakákoli svoje práva a pohledávky vůči objednateli na jakoukoli třetí osobu.
8. Zálohové platby objednatel neposkytuje a zhotovitel prohlašuje, že zálohové platby v souvislosti s plněním nežádá a žádat nebude.
9. Zhotovitel prohlašuje, že na sebe v souladu s § 1765 odst. 2 občanského zákoníku přebírá nebezpečí změny okolností. Ustanovení § 1765 a § 1766 občanského zákoníku se tedy ve vztahu ke zhotoviteli nepoužije. Zhotovitel touto smlouvou také přebírá nebezpečí změny okolností ve smyslu § 2620 občanského zákoníku.
10. Smluvní strany se dohodly a činí nesporným, že objednatel je oprávněn provést zajišťovací úhradu daně z přidané hodnoty ve smyslu § 109a ZDPH, jestliže se zhotovitel stane ke dni uskutečnitelného zdanitelného plnění nespolehlivým plátcem daně ve smyslu § 106a ZDPH. Úhradou DPH na účet příslušného finančního úřadu se pohledávka zhotovitele vůči objednateli v částce uhrazené DPH považuje bez ohledu na další smluvní ujednání za uhrazenou.

Čl. IV.

Termíny a místo plnění díla

1. Smluvní strany sjednávají tyto termíny k provedení díla:
 - a) převzetí staveniště a zahájení prací: do **10 kalendářních dnů** od účinnosti této smlouvy,
 - b) dokončení a předání díla objednateli nejpozději do: **30. 11. 2020**.
2. Zhotovitel provede a dokončí dílo dle výše uvedeného časového harmonogramu. Přesný termín nástupu k zahájení prací dle odst. 1 písm. a) tohoto článku této smlouvy bude zhotovitelem telefonicky potvrzen objednateli 3 dny před zahájením prací.
3. Místem plnění je: **Hasičský záchranný sbor Ústeckého kraje, Územní odbor Žatec, stanice Louny, na adrese Cukrovarská zahrada 2663, 440 01 Louny.**
4. Objednatel převezme dílo v místě plnění na základě písemné výzvy zhotovitele učiněné nejméně 1 pracovní den před datem předání a převzetí dokončeného díla bez vad a nedodělků, které by samy o sobě nebo ve svém úhrnu bránily jeho užívání, resp. užívání díla k jeho obvyklému účelu. O předání a převzetí plnění bude vyhotoven písemný protokol o předání díla podepsaný oběma smluvními stranami.
5. Zhotovitel je při předání díla povinen předat objednateli také doklady, jež jsou nutné k převzetí a k užívání díla, a to
 - o atesty použitých materiálů
 - o zápisy o prověření prací a konstrukcí zakrytých v průběhu prací
 - o stavební deník
 - o prohlášení o shodě na použité stavební výrobky podle § 13 zák. č. 22/1997 Sb., a nařízení vlády č. 163/2002 Sb., kterým se stanoví technické požadavky na stavební výrobky ve znění pozdějších předpisů
 - o doklady o uložení odpadů či jejich recyklaci
6. Objednatel je oprávněn odmítnout převzít dílo nebo jeho část, případně dílo či jeho část převzít s výhradami, pokud vykazuje zjevné vady v době předání. Nepředá-li zhotovitel objednateli všechny podklady uvedené v odstavci 5 tohoto článku smlouvy, není možné dílo převzít. Smluvní strany výslovně sjednávají, že nepředání těchto podkladů je překážkou v řádném užívání díla k jeho obvyklému účelu.

Čl. V.

Záruka na dílo a reklamace vad díla

1. Zhotovitel odpovídá za to, že dílo bude provedeno řádně, bez nedodělků, v souladu s touto smlouvou, právními a technickými předpisy a bude prosté jakýchkoliv vad, způsobilé pro použití pro obvyklý účel a zachová si své obvyklé vlastnosti ve smyslu ustanovení § 2113 občanského zákoníku. Záruční doba počíná běžet dnem následujícím po předání a převzetí dokončeného díla bez vad a nedodělků.

2. Zhotovitel na provedené dílo specifikované v čl. I odst. 1. poskytuje objednateli obecně záruku za jakost díla v délce trvání **60 měsíců** (na použitý materiál, kvalitu a technické provedení stavebních prací) ode dne protokolárního převzetí díla bez vad a nedodělků objednatelem.
3. Na dodávky okenního příslušenství (žaluzie a okenní sítě) poskytuje zhotovitel záruku za jakost v délce shodné se zárukou poskytovanou výrobcem, nejméně však **24 měsíců**.
4. Na výplně stavebních otvorů poskytuje zhotovitel záruku za jakost v rozsahu **120 měsíců**, přičemž v zájmu zachování právní jistoty smluvní strany ve vzájemné shodě deklarují, že se jedná o určitou dobu, kdy si dílčí části díla zachovají obvyklé vlastnosti či budou po určitou dobu k použití pro obvyklý účel, zejména potom např. odolnost proti povětrnostním vlivům, konstrukční stálost profilů, funkčnost, barevnou stálost apod.
5. Případné vady a nedodělky, které byly zjištěny při převzetí díla a které svou podstatou brání řádnému užití díla k jeho obvyklému účelu, se zhotovitel zavazuje odstranit v nejbližším možném termínu, nejpozději potom ve lhůtě 15 dnů ode dne jejich zjištění, případně lhůtě delší, pakliže by lhůtě kratší bránilo dodržení řádného technologického postupu prací, nebo by se s objednatelem dohodl jinak.
6. Případné vady a nedodělky, které byly zjištěny při převzetí díla a které svou podstatou nebrání řádnému užití díla k jeho obvyklému účelu, se zhotovitel zavazuje odstranit v termínu, který smluvní strany sjednají v předávacím protokolu, nejpozději však do 15 dnů ode dne podpisu předávacího protokolu oběma smluvními stranami.
7. Veškeré vady díla nebo jeho části, na něž se vztahuje záruka za jakost díla, je objednatel povinen uplatnit u zhotovitele písemně a to bez zbytečného odkladu po jejich zjištění, včetně přesného popisu a vymezení vad. Zhotovitel je povinen nastoupit k odstranění vady nejpozději do 5 pracovních dnů a odstranit řádně uplatněné vady bez zbytečného odkladu, nejpozději však do 15 dnů ode dne doručení reklamace, nedohodne-li se s objednatelem jinak s ohledem na povahu a rozsah reklamované vady.
8. Jestliže objednatel v reklamaci vad výslovně uvede, že se jedná o havárii, je zhotovitel povinen nastoupit a zahájit odstraňování vady (havárie) nejpozději do 24 hodin po obdržení reklamace a havarijní závadu odstranit nejpozději do 48 hodin ode dne oznámení vady, pakliže tomu nebrání dodržení řádného technologického postupu, nebo se smluvní strany nedohodnou jinak.
9. Opravy či odstranění vad provádí zhotovitel v místě plnění dle čl. IV. odst. 3 této smlouvy.
10. V případě, že zhotovitel neodstraní řádně a oprávněně objednatelem uplatněné vady ve sjednané lhůtě, je objednatel oprávněn sám sjednat nápravu a zajistit odstranění vad u třetí osoby na náklady zhotovitele. Zhotovitel se potom zavazuje uhradit objednateli veškeré náklady s tím spojené.
11. Uplatněním nároků z vad díla nejsou nijak dotčeny nároky objednatele na náhradu škody a smluvní pokuty.

Čl. VI.

Smluvní pokuty

1. V případě prodlení s dokončením díla a jeho předáním objednateli oproti sjednanému termínu je zhotovitel povinen uhradit objednateli smluvní pokutu ve výši 2.000,- Kč (slovy: dva tisíce korun českých) za každý, byť i jen započatý, kalendářní den prodlení.
2. V případě nedodržení lhůty pro odstranění vad díla je zhotovitel povinen uhradit objednateli smluvní pokutu ve výši 1.000,- Kč (slovy: jeden tisíc korun českých) za každý, byť i jen započatý, kalendářní den prodlení, přičemž je-li zhotovitel v prodlení s odstraněním vad zjištěných v rámci přejímacího řízení či v důsledku havárie ve smyslu čl. V. odst. 5 této smlouvy, činí sazba smluvní pokuty podle tohoto odstavce 2.000,-Kč (slovy: dva tisíce korun českých).
3. V případě prodlení objednatele se zaplacením ceny díla je objednatel povinen uhradit zhotoviteli úrok z prodlení za nedodržení termínu splatnosti faktury ve výši stanovené právním předpisem, ve smyslu § 1970 občanského zákoníku.
4. Objednatel je oprávněn vedle smluvní pokuty požadovat náhradu škody způsobené porušením příslušné povinnosti v plné výši. Objednatel je oprávněn započíst veškeré své splatné pohledávky vůči zhotoviteli vyplývající z nároku objednatele na uhrazení smluvních pokut či náhrad škod proti pohledávkám zhotovitele vůči objednateli vyplývajícím z nároku zhotovitele na zaplacení ceny díla. Není-li započtení podle předchozí věty možné, jsou smluvní pokuty splatné do 15 kalendářních dnů od doručení výzvy k zaplacení smluvní pokuty objednatelem zhotoviteli.
5. Smluvní strany ve smyslu § 2048 občanského zákoníku sjednaly, že smluvní pokuta může být po vzájemné dohodě smluvních stran uhrazena či odčiněna v jiném plnění než peněžitém (např. věcné plnění, provedení prací, poskytnutí služby apod.)

6. Smluvní strany odchýlně od ustanovení § 2050 občanského zákoníku sjednaly, že zaplacením či odčiněním jakékoli smluvní pokuty podle této smlouvy není dotčena povinnost zhotovitele nahradit objednateli v plné výši též škodu či jinou újmu vzniklou porušením povinnosti, na kterou se smluvní pokuta vztahuje. Závazek splnit povinnost, jejíž plnění je zajištěno smluvní pokutou, po jejím zaplacení nezaniká.



Čl. VII.

Odstoupení od smlouvy

1. Odstoupení od této smlouvy je možné v souladu s ustanovením § 2001 a násl. občanského zákoníku.
2. Od smlouvy lze odstoupit, pokud dojde k podstatnému porušení smluvních povinností kteroukoliv ze smluvních stran. Úmysl odstoupit od smlouvy oznámí odstupující druhé straně do 10 dnů ode dne, kdy se o takovém porušení dozví. Odstoupení musí být písemné a je účinné dnem jeho doručení druhé smluvní straně.
3. Za podstatné porušení této smlouvy ze strany zhotovitele se považuje zejména:
 - a) pokud zhotovitel nezačne práce na díle ani v dodatečně přiměřené lhůtě určené objednatelem,
 - b) pokud zhotovitel ani v dodatečně přiměřené lhůtě neodstraní vady vzniklé vadným prováděním díla nebo nepřestane dílo provádět nevhodným způsobem, ačkoli byl na to objednatelem upozorněn,
 - c) prodlení zhotovitele s dokončením díla a jeho předáním objednateli oproti termínu sjednanému v čl. IV. odst. 1 této smlouvy po dobu delší než 15 kalendářních dnů,
 - d) pokud vůči zhotoviteli bylo zahájeno insolvenční řízení,
 - e) insolvenční návrh na zhotovitele byl zamítnut proto, že jeho majetek nepostačuje k úhradě nákladů insolvenčního řízení,
 - f) zhotovitel vstoupí do likvidace.
4. Za podstatné porušení smlouvy ze strany objednatele se považuje zejména:
 - a) prodlení objednatele s úhradou faktury po dobu delší než 15 kalendářních dnů,
 - b) pokud objednatel nezajistí podmínky pro řádné předání díla nebo pro výkon činnosti zhotovitele spojený s odborným provedením díla v místě plnění a tuto skutečnost nenapraví ani po písemném upozornění v dodatečně přiměřené lhůtě.
5. V případě oprávněného odstoupení kterékoliv ze smluvních stran od této smlouvy jsou smluvní strany povinny vypořádat vzájemné závazky z plnění nejpozději do jednoho měsíce ode dne ukončení této smlouvy. Odstoupení od smlouvy se nedotýká zejména nároku na náhradu škody a na zaplacení smluvní pokuty nebo úroku z prodlení.

Čl. VIII.

Ostatní ujednání

1. Smluvní strany jsou povinny bez zbytečného odkladu oznámit druhé smluvní straně změnu údajů uvedených v záhlaví této smlouvy.
2. Kontaktní osobou zhotovitele je:

3. Kontaktní osobou objednatele je:

4. Zhotovitel není bez předchozího písemného souhlasu objednatele oprávněn postoupit práva a povinnosti z této smlouvy na třetí osobu.
5. Zhotovitel je ve smyslu ustanovení § 2 písm. e) zákona č. 320/2001 Sb., o finanční kontrole ve veřejné správě a o změně některých zákonů (zákon o finanční kontrole), osobou povinnou spolupůsobit při výkonu finanční kontroly prováděné v souvislosti s úhradou zboží nebo služeb z veřejných výdajů.

6. Zhotovitel je povinen upozornit objednatele písemně na existující či hrozící střet zájmů bezodkladně poté, co střet zájmů vznikne či vyjde najevo, pokud zhotovitel i při vynaložení veškeré odborné péče nemohl střet zájmů zjistit před uzavřením této smlouvy.
7. Zhotovitel bez jakýchkoliv výhrad souhlasí se zveřejněním své identifikace a dalších údajů uvedených ve smlouvě včetně ceny zboží.
8. Objednatel se zaručuje, že po celou dobu provádění díla odpovídá za to, že řádný průběh prací zhotovitele nebude narušován neoprávněnými zásahy třetích osob a vytvoří zhotoviteli odpovídající podmínky pro realizaci díla.
9. Zhotovitel odpovídá za pořádek a čistotu na pracovišti a je povinen odstraňovat na své náklady odpady a nečistoty vzniklé jeho pracemi.
10. Objednatel je oprávněn prostřednictvím svých pracovníků provádět průběžnou kontrolu provádění díla.
11. Nebezpečí škody na díle přechází ze zhotovitele na objednatele dnem předání a převzetí dokončeného díla bez vad a nedodělků.
12. Vznikne-li zhotoviteli nárok na náhradu škody, hradí se toliko škoda skutečná bez ušlého zisku.
13. Zhotovitel nese plnou odpovědnost za škody vzniklé během provádění díla, a to jak na vlastním materiálu a zařízení, tak i na majetku a zařízeních objednatele k tomuto účelu mu předaném, případně i na majetku třetích osob, pakliže budou jeho činností jakkoliv dotčeny. Zhotovitel obdobně odpovídá i za škody způsobené činností těch, kteří pro něj případně dílo provádějí.
14. Ve věcech podstatných pro plnění závazků z této smlouvy spolu smluvní strany komunikují výhradně písemně, přednostně datovou schránkou, případně poštou prostřednictvím držitele poštovní licence, nebo e-mailem na adresu kontaktních osob. E-mail se považuje za doručení následujícím dnem po jeho odeslání na kontaktní adresu druhé smluvní strany. Listinná komunikace se považuje za doručenu dnem převzetí adresátem a nepodaří-li se doručit, pak posledním dnem úložní lhůty odeslané listovní zásilky stanovené držitelem poštovní licence.
15. Smluvní strany činí nesporným, že tuto smlouvu uzavírají v souladu se zákonem č. 110/2019 Sb., o zpracování osobních údajů, ve znění pozdějších předpisů, a podle Nařízení Evropského parlamentu a Rady (EU) 2016/679 ze dne 27. dubna 2016 o ochraně fyzických osob v souvislosti se zpracováním osobních údajů a o volném pohybu těchto údajů a o zrušení směrnice 95/46/ES (obecné nařízení o ochraně osobních údajů). Smluvní strany činí nesporným, že mimo jiné také v souladu se zněním zákona č. 106/1999 Sb. o svobodném přístupu k informacím, souhlasí se zpřístupněním této smlouvy či jejím zveřejnění v jejím plném znění, jakož i všech úkonů a okolností s touto smlouvou souvisejících, ke kterému může kdykoliv v budoucnu dojít.

Čl. IX.

Závěrečná ustanovení

1. Tato smlouva je sepsána ve třech (3) vyhotoveních s platností originálu, přičemž jedno (1) vyhotovení náleží zhotoviteli a dvě (2) vyhotovení náleží objednateli.
2. Tuto smlouvu lze měnit pouze formou písemných, vzestupně číslovaných, vzájemně odsouhlasených dodatků podepsaných oběma smluvními stranami.
3. Neplatnost nebo nevynutitelnost některého ustanovení této smlouvy nemá za následek neplatnost nebo nevynutitelnost ostatních ustanovení. Smluvní strany vyvinou veškeré úsilí, aby dotčená ustanovení nahradily ustanovením platným a vynutitelným, které svým smyslem a účelem v nejvyšší možné míře odpovídá dotčenému ustanovení.
4. Smluvní strany se dohodly, že v náležitostech touto smlouvou přímo neupravených se jejich vzájemné vztahy budou řídit právním řádem České republiky, zejména potom příslušnými ustanoveními občanského zákoníku.
5. Případné spory a nesrovnalosti budou obě smluvní strany řešit dohodou, v opačném případě bude spor projednán podle českého právního řádu, před českým soudem příslušným podle místa sídla objednatele.
6. Tato smlouva nabývá platnosti dnem jejího uzavření oběma smluvními stranami a účinnosti potom okamžikem jejího zveřejnění v registru smluv ve smyslu ustanovení § 6 odst. 1 zákona č. 340/2015 Sb.,

o zvláštních podmínkách účinnosti některých smluv, uveřejňování těchto smluv a o registru smluv v platném znění (dále jen „zákon o registru smluv“). V zájmu zachování právní jistoty obou smluvních stran povinnost zveřejnit smlouvu či její písemné dodatky ve smyslu zákona o registru smluv splní bez zbytečného odkladu vždy po uzavření objednatel.

7. Smluvní strany prohlašují, že před podpisem tuto smlouvu řádně projednaly a přečetly, přičemž tato smlouva je sepsána podle jejich pravé a svobodné vůle, určitě, vážně a srozumitelně, nikoli pod nátlakem, v tísní nebo za nápadně nevýhodných podmínek a na důkaz toho připojují svoje vlastnoruční podpisy.
8. Nedílnou součástí této smlouvy je:
Příloha č. 1 – Technická specifikace,
Příloha č. 2 – Cenová nabídka zhotovitele.

V Ústí nad Labem dne 09-09-2020

V Hříškově dne 28.08.2020

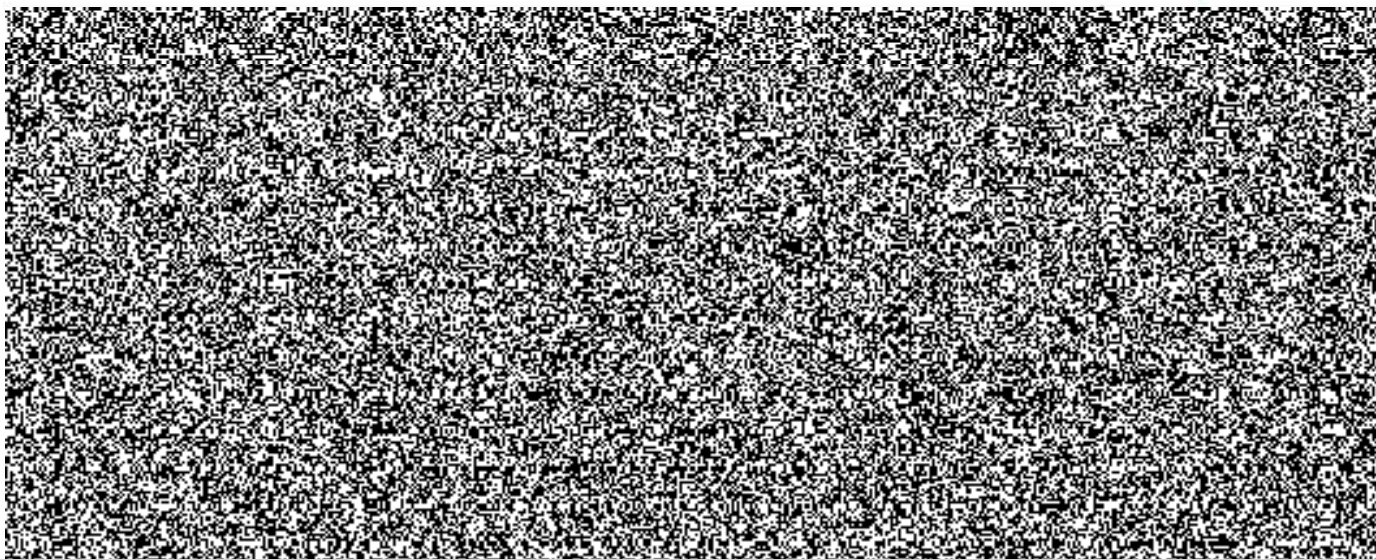

Technická specifikace oken

pro veřejnou zakázku s názvem
„Výměna oken na stanici Louny, Cukrovarská zahrada 2663“

Zadavatel:

Hasičský záchranný sbor Ústeckého kraje
Horova 1340/10,
400 01 Ústí nad Labem

Níže uvedené plochy oken a barevné provedení je pouze orientační. Před vypracováním nabídky je nutná prohlídka budovy, zjištění všech nutných prací spojených s dodávkou a zaměřením jednotlivých rozměrů oken, parapetů. Barevné provedení oken z pohledové strany fasády u měněných oken musí být shodné z okny neměněnými.

Společné požadavky:

- Dodržovat plán bezpečnosti a ochrany zdraví při práci dle zákona č. 309/2006 Sb., v platném znění.
- Spolupracovat se zadavatelem.
- Při výměně oken je nutné brát zřetel na nepřerušovaný provoz hasičské stanice a spolupracovat se zadavatelem a informovat ho o harmonogramu prací.
- Výměna oken musí být provedena v souladu se všemi právními předpisy a normami, které se na provádění díla a jeho jednotlivých částí vztahují.
- Bezodkladně odstranit případné škody vzniklé v důsledku realizace díla na nemovitostech užívaných kontaktním pracovištěm (či třetích osob).
- Bezodkladně odstranit všechny vady a nedodělky, které brání řádnému užívání díla.
- Provést každý den po provedení prací úklid.

Z důvodu zachování provozu stanice je nutné zajistit bezpečný přístup do budovy i výjezd z garáží.

Současně je zhotovitel povinen zajistit prostor staveniště tak, aby nebyli ohroženi zaměstnanci, ani třetí osoby (např. pádem) a minimalizovat rizika vzniku úrazu.

Práce je možné provádět pouze v době pondělí až pátek 8:00 hod do 18:00 hod nebo po vzájemné domluvě.

Konstrukce:

Provedení oken z plastových min. 6 komorových profilů, tvarově a staticky stálých, s plošně přesazeným křídlem o stavební hloubce min. 74 mm s ocelovou, žárově zinkovanou výztuhou. Barva vnější částí oken v barvě **světle červené RAL**, vnitřní strana oken v barvě bílé.

Součinitel prostupu tepla rámu a křídla $U_f \leq 1,0 \text{ W}/(\text{m}^2\text{K})$, součinitel prostupu celého okna $U_w \leq 1,1 \text{ W}/(\text{m}^2\text{K})$.

Zasklení

Izolační čiré dvojsklo s tepelným koeficientem $U_f \leq 1,1 \text{ W}/(\text{m}^2\text{K})$, plněné Argonem s použitím distančního (teplého) rámečku ($\Psi_i \leq 0,05 \text{ W}/\text{m}^2\text{K}$).

Kování

Celoobvodové bezpečnostní kování vysoké kvality

Kotvení a těsnění oken vůči stavebnímu otvoru:

Rámy oken budou kotveny systémem vhodným pro dutinové cihly. Kotvení osadit do 200 mm od každého rohu okna a pak každých max. 700 mm. Spára napojení na okolní konstrukce ostění nebo oken musí být po celém obvodu okna (i pod parapetem)

provedena podle požadavků ČSN 73 0540-2/2011 a vyhlášky 148/2007 Sb., to znamená zevnitř parotěsné a z venku vodovzdorné a parotěsné – řešit pomocí PUR pěny Soudal.

Akustické vlastnosti

Provedení oken musí vyhovovat ČSN 73 0532 a ČSN EN 12354-2 a musí být v souladu se zákonem 502/200 Sb. O ochraně zdraví před nepříznivými účinky zvuku a vibrací.

Venkovní síť proti hmyzu

V barvě oken RAL z celoobvodového válcovaného hliníkového profilu, bez plastového středového spojovacího mezikusu. Umístění vždy jen ve spodní části oken. Barva síťoviny světle šedá. Dodávka sítě a počet je upřesněn u obrázků jednotlivých oken, v příloze.

Vnitřní horizontální žaluzie

Z hliníkových lamel v barvě RAL, odstín dle domluvy při zaměření. Umístění a montáž žaluzií přímo na křídlo okna, ne do stavebního otvoru. Dodávka žaluzií a počet je upřesněn u obrázků jednotlivých oken, v příloze.

Venkovní parapety

Z žárově zinkovaného ohýbaného plechu nebo hliníku min. tloušťky 1,0 mm, vyrobené vždy na míru stavebního otvoru daného okna, který je povrchově upraven stříkáním a lakováním barvy RAL, v odstínu vnější strany oken (světle červená). Počet parapetů je stejný s počtem oken. Šíře parapetů je u všech oken 15 cm (přesné zaměření na místě realizace).

Vnitřní parapety

Plastové komůrkové PVC parapety vyrobené vždy na míru stavebního otvoru daného okna, ukončené ukončovací lištou, v barvě vnitřní strany oken (bílé). Šíře parapetů je u všech oken 35 cm (přesné zaměření na místě realizace).

Ostatní

V ceně dodávky oken (na klíč) bude zahrnuta:

- Demontáž stávajících oken
- Montáž nových oken
- Zednické zapravení s uvedením do původního stavu
- Parapet venkovní
- Parapet vnitřní
- Montáž parapetů
- Montáž žaluzií (umístění dle jednotlivých pozic)
- Síť proti hmyzu s montáží (umístění dle jednotlivých pozic)
- Doprava
- Úklidové práce
- Odvoz a likvidace starých oken, parapetů a suti (upřesnění v průběhu realizace)

Záruka

Na výplně stavebních otvorů poskytuje zhotovitel záruku za jakost v rozsahu 120 měsíců, přičemž v zájmu zachování právní jistoty smluvní strany ve vzájemné shodě deklarují, že se jedná o určitou dobu, kdy si dílčí části díla zachovávají obvyklé vlastnosti či budou po určitou dobu k použití pro obvyklý účel, zejména potom např. odolnost proti povětrnostním vlivům, konstrukční stálost profilů, funkčnost, barevnou stálost apod. měsíců.

Příloha: č.1 Orientační velikosti a počet oken

Zpracoval:



Příloha č.1

Pozice: 1/: Dvojdílné okno s poutcem + příslušenství

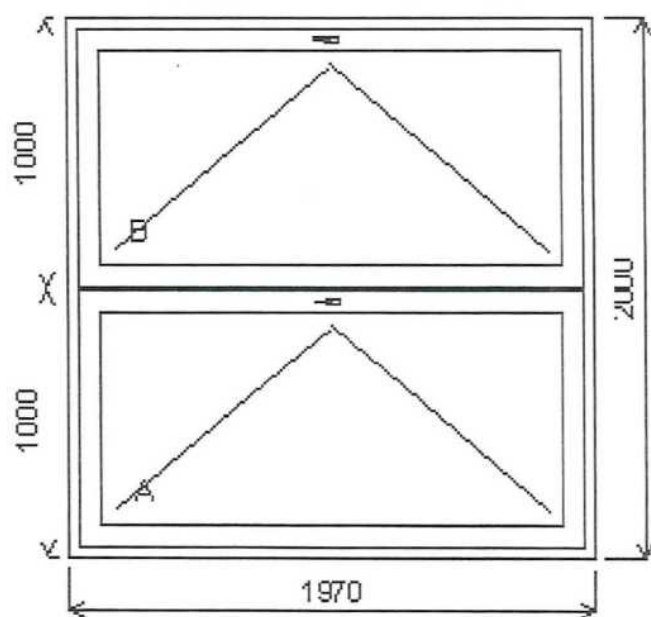

Počet: 24 ks

Rozměry rámu: 1970x2000 mm

Stavební otvor: 1990x2050 mm

Žaluzie: ano, u 12 ks oken

Sítě proti hmyzu: ano, u 12 ks oken

Pozice: 2/ Trojdílné okno se dvěma poutci + příslušenství

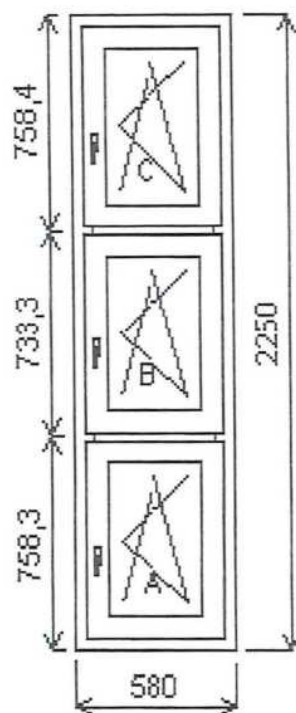

Počet: 2 ks

Rozměry rámu: 580x2250 mm

Stavební otvor: 600x2300 mm

Žaluzie: ano, u všech oken

Sítě proti hmyzu: ano, spodní křídlo

Pozice: 3/: Šestidílné okno + příslušenství

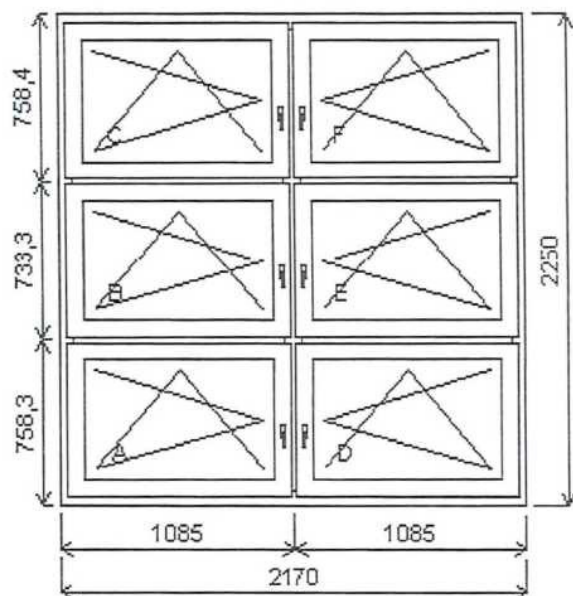

Počet: 4 ks

Rozměry rámu: 2170x2250 mm

Stavební otvor: 2190x2300 mm

Žaluzie: ano, u všech oken

Sítě proti hmyzu: ano, spodní křídlo

Pozice: 4/: Trojdílné okno se dvěma poutci + příslušenství

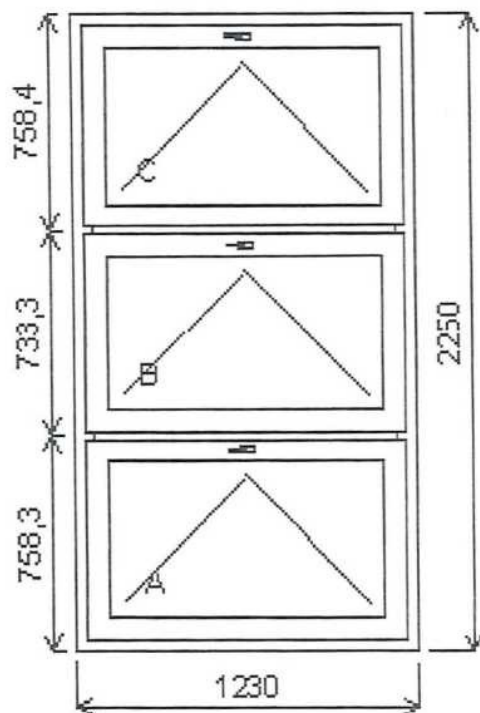

Počet: 2 ks

Rozměry rámu: 1230x2250 mm

Stavební otvor: 1250x2300 mm

Žaluzie: ano, u všech oken

Sítě proti hmyzu: ano, spodní křídlo

Pozice: 5/: Dvojdílné okno s poutcem + příslušenství

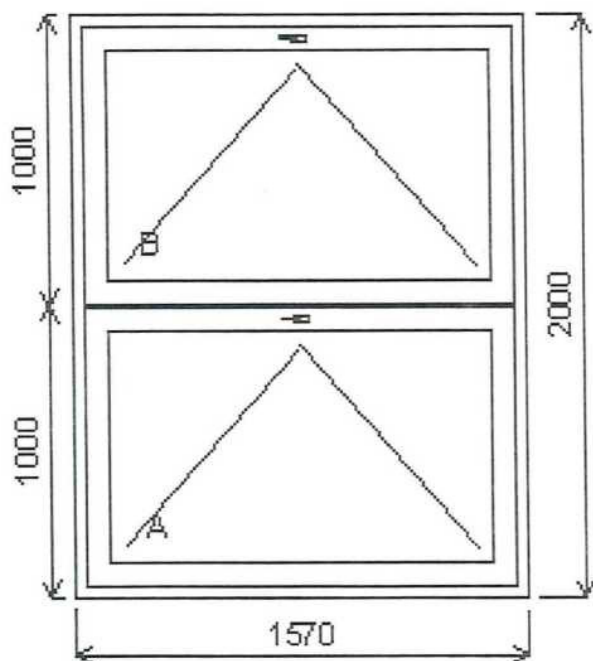

Počet: 2 ks

Rozměry rámu: 1570x2000 mm

Stavební otvor: 1590x2050 mm

Žaluzie: ne

Sítě proti hmyzu: ne

Zpracoval:



Plecháč Radek

Hříškov 190

439 04

tel.: [REDACTED]

fax: [REDACTED]

e-mail: [REDACTED]

Bankovní spojení:

[REDACTED]

IČ: 03726304

DIČ: [REDACTED]

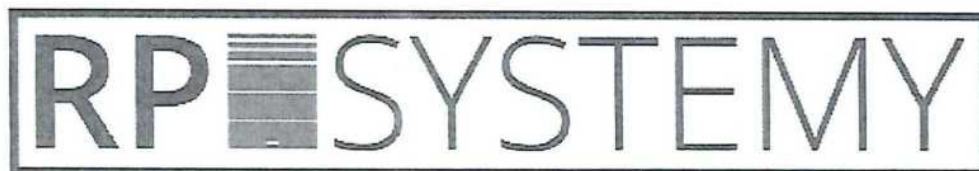
**Nabídka: NVNK200274**

Objednatel: [REDACTED]	Hasiči Louny – výměna oken + příslušenství Adresa stavby:
IČ: [REDACTED] DIČ: [REDACTED]	Louny Cukrovarská zahrada 2663 440 01
Zástupce: [REDACTED]	Cena celkem:
tel.: [REDACTED] fax: [REDACTED] e-mail: [REDACTED]	Cena bez DPH: 733 775,00 Kč DPH[21%]: 154 092,75 Kč Cena s DPH: 887 868,00 Kč
Adresa: Žatec Chmelařské na.347 438 27	Dokončení výroby:
	Termín realizace:
	Výrobní rozměry dodal:
Zpracováno dne: 15.8.2020	Zpracoval: [REDACTED]

Pozice: 1/: Dvojdílné okno s poutcem + příslušenství

Rozměry rámu: 1970,0 x 2000,0 mm

Stavební otvor: 1990,0 x 2050,0 mm

Gealan S 8000 IQ standard

Základní cena: Dvojdílné okno s poutcem
 Barva (ext/int): 4265013 (308105) Dunkelrot, RAL 3011/bíl
 á
 Sklo: F4-16TGI-TN4 Float-TopN u=1.1 plastový
 rámeček ZDARMA
 Rám: 74/66mm
 Sloupek: 82mm
 Křídlo: 78mm
 Zazdivací lišta: 30 mm
 Barva těsnění: černá
 Montáž: žádná
 Kliky: klika SECUSTIK bílá
 Výška kliky: (FFG) A:1/2, B:1/2

Popis: Pouze jako dvojsklo

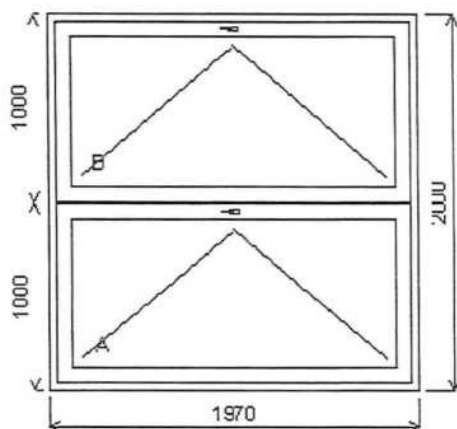

Množství: 24

Cena za ks: 11 225,00 Kč

Celkem:**269 400,00 Kč**

Pozice: 2/: Trojdílné okno se 2-ma poutci + příslušenství

Rozměry rámu: 580,0 x 2250,0 mm

Stavební otvor: 600,0 x 2300,0 mm

Gealan S 8000 IQ standard

Základní cena: Trojdílné okno se 2-ma poutci
 Barva (ext/int): 4265013 (308105) Dunkelrot, RAL 3011/bíl
 á
 Sklo: F4-16TGI-TN4 Float-TopN u=1.1 plastový
 rámeček ZDARMA
 Rám: 74/66mm
 Kampfer: 82mm
 Křídlo: 78mm
 Zazdivací lišta: 30 mm
 Barva těsnění: černá
 Montáž: žádná
 Kliky: klika SECUSTIK bílá
 Výška kliky: (FFG) A:321, B:321, C:321

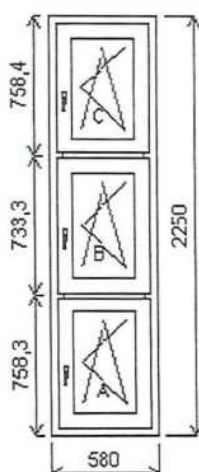

Množství: 2

Cena za ks: 8 546,00 Kč

Celkem:**17 092,00 Kč**

Pozice: 3/: + příslušenství

Rozměry rámu: 2170,0 x 2250,0 mm
Stavební otvor: 1600,0 x 2200,0 mm

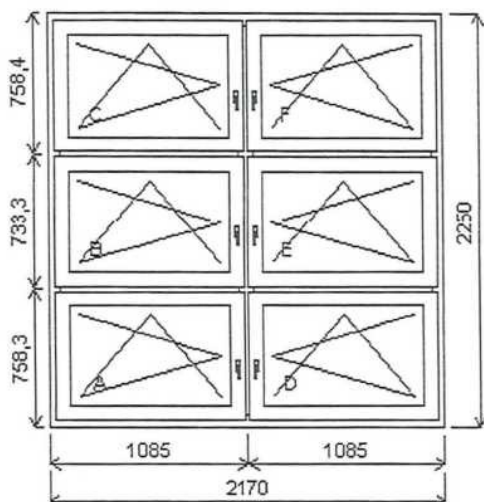

Základní cena: výrobek KONST
 Barva: 4265013 (308105) Dunkelrot, RAL 3011/bíl
 á
 Sklo: F4-16TGI-TN4 Float-TopN u=1.1 plastový
 rámeček ZDARMA
 Rám: 74/66mm
 Sloupek: 82mm
 Křídlo: 78mm
 Zazdivací lišta: 30 mm
 Barva těsnění: černá
 Montáž: žádná
 Klika: klika SECUSTIK bílá
 Výška kliky: (FFG) A:321, B:321, C:321, D:321,
 E:321, F:321

Množství: 4

Cena za ks: 19 972,00 Kč

POZOR: Čtete poznámky za pozicemi.

Celkem:	79 888,00 Kč
----------------	---------------------

Pozice: 4/: Trojdílné okno se 2-ma poutci + příslušenství

Rozměry rámu: 1230,0 x 2250,0 mm
Stavební otvor: 1250,0 x 2300,0 mm

Gealan S 8000 IQ standard

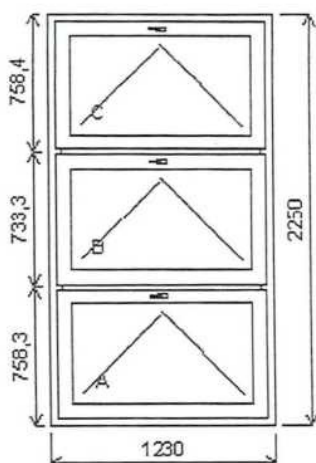

Základní cena: Trojdílné okno se 2-ma poutci
 Barva (ext/int): 4265013 (308105) Dunkelrot, RAL 3011/bíl
 á
 Sklo: F4-16TGI-TN4 Float-TopN u=1.1 plastový
 rámeček ZDARMA
 Rám: 74/66mm
 Kampfer: 82mm
 Křídlo: 78mm
 Zazdivací lišta: 30 mm
 Barva těsnění: černá
 Montáž: žádná
 Klika: klika SECUSTIK bílá
 Výška kliky: (FFG) A:1/2, B:1/2, C:1/2

Popis: Pouze jako sklopné

Množství: 2

Cena za ks: 11 404,00 Kč

Celkem:	22 808,00 Kč
----------------	---------------------

Pozice: 5/: Dvojdílné okno s poutcem + příslušenství

Rozměry rámu: 1570,0 x 2000,0 mm

Stavební otvor: 1590,0 x 2050,0 mm

Gealan S 8000 IQ standard

Základní cena: Dvojdílné okno s poutcem
 Barva (ext/int): 4265013 (308105) Dunkelrot, RAL 3011/bíl
 a
 Sklo: F4-16-TN4 Float-TopN u=1.1
 Rám: 74/66mm
 Sloupek: 82mm
 Křídlo: 78mm
 Zazdívací lišta: 30 mm
 Barva těsnění: černá
 Montáž: žádná
 Kliky: klika SECUSTIK bílá
 Výška kliky: (FFG) A:1/2 , B:1/2

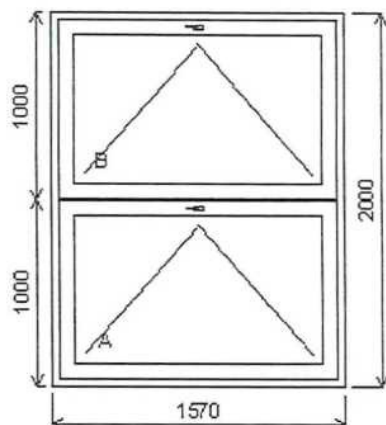

Množství: 2

Cena za ks: 9 811,00 Kč

Celkem:**19 622,00 Kč**

Poznámky k pozicím

3/: + příslušenství

- Prvek překračuje dovolený poměr stran pro otvíravé nebo otvíravě-sklonné křídlo.

Položky

Položek: 5	cena: po slevě	408 807,00 Kč
Demontáž	265,44 m	19 908,00 Kč
Montáž	265,44 m	63 542,00 Kč
Zednické zapravení	265,44 m	103 522,00 Kč
Parapet venkovní		31 323,00 Kč
Parapet vnitřní		23 673,00 Kč
montáž parapetů		14 500,00 Kč
Žaluzie 60ks		32 200,00 Kč
Sítě proti hmyzu 36ks		34 800,00 Kč
Doprava 3ks		1 500,00 Kč

Součet:	733 775,00 Kč
DPH[21%]:	154 092,75 Kč
Celkem:	887 868,00 Kč
Záloha:	0,00 Kč

VÁŽENÝ ZÁKAZNÍKU,

děkujeme za Váš zájem o naše výrobky a dovoluujeme si předložit Vám tuto cenovou nabídku plastových oken a dveří.

Výrobky jsou z německého profilového systému GEALAN, který patří svými vlastnostmi ke špičce na trhu plastových profilů, zejména v designové a barevné škále. Je použita profilová řada S 8000 IQ, která již obsahuje 6 komor se stavební hloubkou 74 mm (tím jsou zajištěny vynikající tepelně izolační vlastnosti) a dále ocelovou, žárově zinkovanou výtuhou, která zajišťuje výborné statické vlastnosti. Na požádání předložíme certifikáty zkoušek a prohlášení o shodě dle nařízení vlády č. 178/1997 Sb. č. 209-032-99.

KOVÁNÍ: okna a dveře jsou vybavena celoobvodovým kováním. Kování má základní třídu bezpečnosti, v dolní části křídla čepy s hřibovou hlavou, které je vybaveno pojistkou proti chybnému ovládní. V základní ceně kování u křidel otevíravosklonných je spárová ventilace, zajišťující přirozenou a hygienickou výměnu vzduchu v místnosti. U oken sklonných spárovou ventilaci nedodáváme. Dále lze použít patentovaný automaticky odvětrávací systém GECCO, který slouží k automatické, průběžné výměně vzduchu v místnosti a to i při zavřeném okně. U všech balkonových dveří je protiprůvanová pojistka a madélko pro snadné ovládní a tyto doplňky jsou standardně v ceně. Okenní křídla jsou ovládná vícepolohovou klikou a jsou osazena vždy minimálně jedním bezpečnostním prvem. Vchodové dveře jsou standardně osazovány bezpečnostním štítkem, zámkovou vložkou a vícebodovým uzavíracím mechanismem.

ZASKLENÍ: izolační dvojsklo s tepelným koeficientem $U = 1,1 \text{ W/m}^2\text{K}$, plněné Argonem a s možností použití distančního rámečku (tzv. TEPLÝ RÁMEČEK), který snižuje tepelný most po obvodě a tím také výrazně zabraňuje obvodovému rosení. Zvukový útlum je standardně 32dB.

Za příplatek nabízíme nový systém utěsnění rámu. Používáme nejnovější technický standard v systému Soudal. Tento systém je doporučen stavební normou ČSN 73 0540 - 02, tepelná ochrana budov.

TYTAN Therm+ klade důležitost na:

1. ochranu stavby proti povětrnostním vlivům a přívalovým deštům.
2. na zamezení vzniku tepelných mostů, tzn. úsporu energie.
3. zvukovou izolaci.

Barva těsnění u všech profilů je standardně černá. Na žádost zákazníka lze u oboustranně bílé barvy dodat těsnění v šedé barvě za stejnou cenu.

KLIKY: standardně v ceně bílá a hnědá.

U základní nabídky není u oken dodávána okapní lišta. V případě zájmu tuto za příplatek zajistíme.

Dodáváme také veškerou stínící techniku. Bezkonkurenční výběr barev, stínící technika přímo do výrobce, odborná montáž, neztrácíte záruku na plastové výrobky. Dodáme a namontujeme stínící techniku i do Vašich oken.

ZÁRUKA: Na všechny okenní a dveřní systémy poskytujeme záruku 60 měsíců od data převzetí díla a 24 měsíců na okenní příslušenství a veškeré práce dané zakázkou.

Tato cenová nabídka má platnost 1 měsíce od vypracování, pokud se obě strany nedohodnou jinak. Termín dodání pro bílou barvu je do 3 týdnů, standardní dekory do 4 týdnů, pro barevné nestandardní provedení a atypické tvary oken do 6-8 týdnů, dle stávající výrobní kapacity, v momentě závazného objednání a při úhradě sjednané zálohy 70% z ceny díla, pokud není dohodnuto jinak. Termín dodání je však možno řešit individuálně.

DEMONTÁŽÍ se rozumí vybourání stávajících oken a dveří. Při demontáži nezaručujeme nepoškození vnějších a vnitřních špalet, stejně jako zachování vnitřních i vnějších parapetů. Vnější i vnitřní parapety doporučujeme osadit nové, jen tak můžeme zaručit těsnost proti povětrnostním vlivům.

MONTÁŽ - usazení, vyvážení, zaklínování a zapěňování oken i dveří, uchycení turbo šrouby nebo montážními kotvami. Ořezání přebývající PU pěny je prací zedníka vzhledem k nutnosti ztvrdnutí a nasákavosti PU pěny po ořezání - doba ztvrdnutí PU pěny je min. 12 hod.

ZEDNICKÉ PRÁCE včetně osazení parapetů, pokud zákazník tyto práce objednává, jsou naceněny v cenové nabídce. Cena za zednické začistění a usazení parapetů se odvíjí od použitého materiálu a provedené práce. Ceny za zednické práce, pokud nebude určeno jinak, budou upřesněny při zaměření.

LIKVIDACE oken (dveří) účtujeme za okenní (dveřní) rám, pokud zákazník likvidaci objednává. Likvidací se rozumí odvoz a likvidace starých oken, dveří, dle platných zákonů a norem.

K výšce plastových oken není připočítána výška podkladového profilu, která činí + 30mm. Ke dveřím s Al prahem se tento podkladový profil nedává, výška je tedy výrobní.

Popis Vámi požadovaných položek si velmi pečlivě zkontrolujte před podpisem, v případě nejasností se obraťte na našeho obchodního zástupce, který Vám vše rád vysvětlí, na pozdější změny v zakázce nebude brán zřetel. Tato nabídka je nedílnou přílohou Smlouvy o dílo.

POZICE OKEN A DVEŘÍ JSOU KRESLENY PŘI POHLEDU Z INTERIÉRU.

Věříme, že naše nabídka vyhovuje Vaším představám a těšíme se na Vaši objednávku nebo dotazy, které rádi zodpovíme a rádi poradíme.

" Zhotovitel je oprávněn jednostranně zvýšit cenu díla, pokud dojde v průběhu realizace díla k navýšení sazby daně z přidané hodnoty, přičemž bude cena díla přiměřeně upravena podle výše sazby DPH platné v době příslušného zdanitelného plnění".

