

KUPNÍ SMLOUVA

Ev. č. MěÚ: 2020/18/ORM
Ev. č. zhotovitele: 2020/0814





Interiér a IT vybavení č.p.106, Nový Bor

uzavřená podle § 2079 a násl. zákona č. 89/2012, občanského zákoníku (dále jen „OZ“)

Smluvní strany

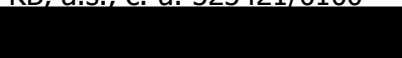
1. Kupující název

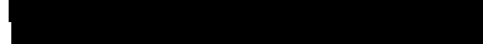



: Město Nový Bor

sídlo : nám. Míru 1, 473 01 Nový Bor
právní forma : obec
IČ : 00260771
DIČ : CZ00260771
zápis v OR : nezapsané v OR
jednatel : Mgr. Jaromír Dvořák, starosta města
bankovní spojení: : KB, a.s., č. ú. 525421/0100
zástupce ve věcech technických : 
telefon : 
fax : 
e-mail : 

a

2. Prodávající obchodní firma

: QUERCUS NÁBYTEK, s.r.o.

sídlo : Pasecká 2374, 760 01 Zlín
právní forma : společnost s ručením omezeným
IČ : 47917601
DIČ : CZ47917601
zápis v OR : Krajský soud v Brně, oddíl C, vložka 10494
jednatel : Ing. Jan Tichý
ve věcech smluvních : 
ve věcech technických : 
bankovní spojení : Komerční banka
č. účtu : 143660237/0100
telefon : 
e-mail : 

dále též jako „smluvní strany“

I. Předmět smlouvy

1. Prodávající se zavazuje odevzdat za podmínek v této smlouvě sjednaných kupujícímu předmět koupě specifikovaný v čl. II. této smlouvy (dále také „zboží“) a převést na něj vlastnické právo písemným protokolárním předáním zboží.
2. Kupující se zavazuje předmět koupě převzít a zaplatit za něj sjednanou kupní cenu způsobem a v termínech stanovených touto smlouvou a poskytne prodávajícímu dohodnutou součinnost.
3. Podkladem pro uzavření smlouvy je nabídka prodávajícího předložená na veřejnou zakázku s názvem **„Interiér a IT vybavení č.p.106, Nový Bor“ – 1. část VZ „Dodávka nábytku“**, zadávanou ve zjednodušeném podlimitním řízení dle § 3 písm. a) ve spojení s § 53 zákona č. 134/2016 Sb., o zadávání veřejných zakázek v platném znění (dále jen „ZZVZ“).
4. Veřejná zakázka *„Interiér a IT vybavení č.p.106, Nový Bor“* je rozdělena na 2 části:
 1. část: dodávka nábytku
 2. část: dodávka IT vybavení

Pro každou část veřejné zakázky je uzavřena samostatná smlouva.

II. Předmět koupě

1. Předmětem koupě je dodávka nového nábytku do budovy Sklářského muzea čp. 106, Nový Bor. Bližší technická specifikace je uvedena v oceněném položkovém rozpočtu, který tvoří přílohu č. 1 této smlouvy.
2. Prodávající je povinen dodat zboží nové, nepoužité, nezastavené, nezapůjčené, nezatížené leasingem nebo jinými právními vadami a nesmí porušovat práva třetích osob k patentu nebo k jiné formě duševního vlastnictví.
3. Součástí předmětu plnění dle této smlouvy jsou dále:
 - a) doprava zboží do místa dodání;
 - b) montáž zboží;
 - c) instalace zboží v objektu uvedeném v čl. IV, bod 2 této smlouvy dle požadavku kupujícího;
 - d) uvedení zboží do provozu;
 - e) veškeré poplatky spojené s dovozem zboží, cla, daně, dovozní a vývozní přírážky, licenční a veškeré další poplatky spojené s dodávkou zboží až do jejího funkčního předání v místě plnění;
 - f) doklady vydané v souladu se zákonem č. 22/1997 Sb., o technických požadavcích na výrobky, ve znění pozdějších předpisů);
 - g) dodací listy,
 - h) revizní zprávy,
 - i) zaškolení personálu k obsluze spotřebičů kvalifikovanou osobou.
4. Prodávající je povinen před dodávkou a montáží níže uvedených zařízení předložit zadavateli „Technické listy“ - doklady prokazující shodu parametrů zařízení se zadávacími podmínkami:

Dodávka a montáž zařízení proběhne na základě odsouhlasených technických listů.

III. Kupní cena a platební podmínky

1. Kupní cena zboží dle čl. II této smlouvy je:

1,093.850,00	Kč bez DPH
229.708,50	Kč DPH
1,323.558,50	Kč včetně DPH

2. Kupní cena je stanovena dohodou smluvních stran jako cena pevná a nejvýše přípustná, která zahrnuje veškeré náklady prodávajícího spojené s plněním předmětu této smlouvy. Oceněný položkový rozpočet interiérového vybavení tvoří přílohu č. 1 této smlouvy. Kupní cena zahrnuje zboží i všechny jeho součásti uvedené v čl. II. této smlouvy.

3. Kupní cena bude uhrazena na základě daňového dokladu vystaveného prodávajícím po podpisu předávacího protokolu se splatností 30 kalendářních dní.

4. Daňový doklad musí být vystaven v měně CZK a v hodnotě odpovídající kupní ceně stanovené v čl. III., bod 1 této smlouvy.

5. Daňový doklad musí obsahovat mimo náležitostí podle zákona o DPH dále tyto náležitosti:
 - a) IČO,
 - b) den splatnosti,
 - c) označení peněžního ústavu a číslo účtu, ve prospěch kterého má být provedena platba, konstantní a variabilní symbol,
 - d) odvolávka na smlouvu,
 - e) razítko a podpis osoby oprávněné k vystavení účetního dokladu,
 - f) soupis příloh.

6. Veškeré účetní daňové doklady (faktury) musí splňovat náležitosti daňového dokladu dle zákona č. 235/2004 Sb., o dani z přidané hodnoty, ve znění pozdějších předpisů.

7. V případě, že faktura nebude obsahovat stanovené náležitosti, nebo bude obsahovat nesprávné údaje, bude v době splatnosti kupujícím vrácena prodávajícímu zpět. V takovém případě se přeruší lhůta splatnosti dané faktury a nová lhůta splatnosti začne běžet dnem doručení opravené faktury kupujícím.

IV. Doba a místo plnění

1. Plnění bude zahájeno po nabytí účinnosti této smlouvy a protokolárního předání místa realizace. Dodávka a montáž bude uskutečněna v součinnosti s dokončením rekonstrukce objektu č.p. 106 a bude uskutečněna na základě písemné výzvy k plnění. Za písemnou výzvu se považuje i výzva zasláná e-mailem. Samotná realizace spočívající v dodání a montáži nábytku je stanovena na max. 3 kalendářní týdny od doručení písemné výzvy k plnění. Prodávající bere na vědomí, že může nastat situace, kdy některá dodávaná zařízení bude nutné instalovat již v průběhu stavebních úprav objektu.

2. Dobu plnění je možné prodloužit z důvodu:
 - 2.1 vyšší moci nebo jiných neočekávaných okolností, které nastaly bez zavinění některé ze smluvních stran, nebo
 - 2.2 skutečnosti, že instalace dodávek veřejné zakázky musí být realizovány až po dokončení stavebních prací v objektu Sklářského muzea, č.p.106, Nový Bor.

V případě prodloužení termínu dokončení díla bude mezi smluvními stranami uzavřen písemný dodatek k této smlouvě vycházející z objektivně zjištěného stavu.

3. Prodávající je povinen dodat zboží do objektu Sklářského muzea, č.p.106, Nový Bor.

4. Prodávající splní svou povinnost dodat zboží tím, že zboží bude kupujícím protokolárně převzato jako úplné a bezvadné, bude nainstalované a uvedené do provozu.

V. Dodací podmínky

1. Zboží je pokládáno za dodané a uvedené do provozu včetně instalace po povinné prohlídce kupujícím, zaškolení personálu SM a podpisu předávacího protokolu mezi prodávajícím a kupujícím. Předávací protokol je za kupujícího oprávněn podepsat: Ing. Lukáš Michvot a Jan Toms. Předávací protokol bude vyhotoven ve 2 paré, jedno vyhotovení předávacího protokolu si ponechá prodávající pro své potřeby a druhé vyhotovení zůstává kupujícímu. Předávací protokol bude obsahovat alespoň tyto náležitosti:
 - a. popis předávaného zboží;
 - b. zhodnocení kvality předávaného zboží;
 - c. soupis případných vad zboží, rozhodne-li se kupující zboží převzít i s nimi;
 - d. dohodu o způsobu a termínu odstranění případných vad, přičemž nedojde-li k žádné dohodě platí, že všechny vady musí být odstraněny do 30 dnů od předání zboží;
 - e. výsledek přejímacího řízení, přičemž odmítne-li kupující zboží převzít, uvede do předávacího protokolu důvody pro takové odmítnutí;
 - f. podpisy zástupců obou smluvních stran, kteří dodání a převzetí zboží provedli.
2. Pracovník kupujícího, který provádí povinnou prohlídku dodaného, nainstalovaného a do provozu uvedeného zboží je povinen do předávacího protokolu popsat jím zjištěné vady předávaného zboží.
3. V případě, že pracovník kupujícího odmítne předávací protokol podepsat nebo v případě, kdy vytčené vady zboží odmítne podepsat pracovník prodávajícího, je kupující povinen bez zbytečného odkladu tuto skutečnost prodávajícímu písemně oznámit.
4. V případě zboží s vadami se výše uvedený postup dodání zboží uplatní obdobně ohledně dodání zboží po odstranění všech vad.

VI. Součinnost smluvních stran

1. Smluvní strany jsou povinny vyvíjet veškeré úsilí k vytvoření potřebných podmínek pro realizaci předmětu smlouvy, které vyplývají z jejich smluvního postavení. To platí i v případech, kde to není výslovně uloženo v jednotlivých ustanoveních této smlouvy. Především jsou smluvní strany povinny vyvinout součinnost v rámci smlouvou upravených postupů a vyvinout potřebné úsilí, které lze na nich v souladu s pravidly poctivého obchodního styku požadovat, k řádnému splnění jejich smluvních povinností.
2. Pokud jsou kterékoli ze smluvních stran známy okolnosti, které jí brání, aby dostala svým smluvním povinností, sdělí to neprodleně písemně druhé smluvní straně. Smluvní strany se zavazují neprodleně odstranit v rámci svých možností všechny okolnosti, které jsou na jejich straně, a které brání splnění jejich smluvních povinností. Pokud k odstranění těchto okolností nedojde, je druhá smluvní strana oprávněna požadovat splnění povinnosti v náhradním termínu, který stanoví s přihlédnutím k povaze záležitosti.
3. Prodávající bude dle ustanovení § 2 písm. e) zák. č. 320/2001 Sb., o finanční kontrole ve veřejné správě, v platném znění, osobou povinnou spolupůsobit při výkonu finanční kontroly. Zároveň se prodávající zavazuje k archivaci veškerých písemných dokladů týkajících se plnění předmětu koupě dle této smlouvy. Kupující je dále povinen poskytnout veškeré požadované informace,

dokladovat svoji činnost, poskytovat veškerou dokumentaci vztahující se k projektu a umožnit vstup pověřeným osobám do svých objektů a na pozemky k ověřování podmínek plnění předmětu koupě dle této smlouvy.

4. Prodávající je povinen uchovávat veškerou dokumentaci související s realizací projektu včetně účetních dokladů, minimálně však pod dobu 10 let od ukončení realizace veřejné zakázky.
5. Prodávající je povinen minimálně do konce roku 2029 poskytovat požadované informace a dokumentaci související s realizací projektu zaměstnancům nebo zmocněncům pověřených orgánů (CRR, MMR ČR, MF ČR, Evropské komise, Evropského účetního dvora, Nejvyššího kontrolního úřadu, příslušného orgánu finanční správy a dalších oprávněných orgánů státní správy) a je povinen vytvořit výše uvedeným osobám podmínky k provedení kontroly vztahující se k realizaci projektu a poskytnout jim při provádění kontroly součinnost.

6. **Poddodavatelé:**

6.1. V příloze č. 2 této smlouvy (Seznam poddodavatelů) jsou specifikovány ty části předmětu plnění dle této smlouvy, které budou poskytovány poddodavateli prodávajícího.

6.2. Změnu poddodavatele je prodávající oprávněn provést pouze se souhlasem kupujícího. Prodávající je povinen jakoukoliv změnu na pozici poddodavatele předem písemně oznámit kupujícímu. Nový poddodavatel nahrazující poddodavatele uvedeného v nabídce prodávajícího musí splňovat všechny kvalifikační předpoklady, a to v takovém rozsahu, ve kterém byly kupujícím požadovány v zadávací dokumentaci a které splňoval původní poddodavatel uvedený v nabídce prodávajícího. O těchto skutečnostech prodávající za nového poddodavatele doloží doklady o splnění jeho kvalifikačních předpokladů.

Kupující je povinen se ve lhůtě 7 pracovních dnů ode dne doručení písemného oznámení vyjádřit, zda změnu poddodavatele povoluje či nikoliv. Pokud prodávající předloží kupujícímu v rámci změny poddodavatele doklady požadované v tomto bodě smlouvy a kupující se nevyjádří ve stanovené lhůtě ke změně poddodavatele, má se za to, že kupující se změnou na pozici poddodavatele souhlasí.

6.3. Prodávající je povinen vést a průběžně aktualizovat reálný seznam všech poddodavatelů podílejících se na realizaci této smlouvy. Tento přehled je povinen neprodleně, nejpozději do 7 kalendářních dnů ode dne doručení žádosti, předložit kupujícímu.

7. **Technici:**

Prodávající se zavazuje, že příslušné odborné práce na zboží budou provádět výhradně následující technici:

technik: XXXXXXXXXX

Změnu v osobě technika lze provést výhradně na základě písemného souhlasu kupujícího.

8. Prodávající je po celou dobu trvání smlouvy povinen splňovat všechny kvalifikační předpoklady bezprostředně související s realizací této smlouvy, které byly prokázány v předchozím zadávacím řízení, na základě něhož byla s prodávajícím, jakožto vybraným dodavatelem uzavřena příslušná smlouva na předmět plnění veřejné zakázky. Prodávající je povinen předložit doklady prokazující splnění výše uvedených kvalifikačních předpokladů do 15 kalendářních dnů ode dne doručení písemné výzvy ze strany kupujícího.
9. Pro případ, že bude prodávající rozdílný od zhotovitele 1. části veřejné zakázky, jsou tito dodavatelé povinni vyvinout vzájemnou součinnost při realizaci obou částí veřejné zakázky, aby dodávka nábytku byla časově zharmonizována s dodávkou IT vybavení a splňovala veškeré požadavky uvedené v projektových dokumentacích.

VII. Smluvní záruka

1. Prodávající poskytuje na zboží smluvní záruku v délce **min. 24 měsíců** od předání a převzetí zboží. Tato záruka se vztahuje na plnou funkčnost, kvalitu a kompletnost zboží.
2. Záruční doba počíná běžet dnem protokolárního předání a převzetí zboží. Záruka se vztahuje na vady zboží, které se projeví u zboží během záruční doby s výjimkou vad, u nichž prodávající prokáže, že jejich vznik zavinil kupující. Záruční doba neběží po dobu, po kterou kupující nemůže užívat zboží pro jeho vady, za které odpovídá prodávající.
3. Prodávající se zavazuje, že zboží bude mít po dobu trvání záruční doby vlastnosti stanovené příslušnou dokumentací včetně jejich změn a doplňků, technickými normami, které se na jeho provedení vztahují, jinak vlastnosti a jakost odpovídající účelu smlouvy a přiměřenou zvláštnostem zboží, použité technologii a materiálu. Není-li stanoveno jinak, je prodávající odpovědný za vady plnění podle ustanovení OZ.
4. Lhůta pro nástup na odstranění vady v záruční době nesmí být delší než 10 kalendářních dnů. Lhůta pro odstranění vady nesmí být delší než 30 kalendářních dní. Tyto lhůty počíná plynout ode dne doručení písemné reklamace vady.
5. Kupující je oprávněn reklamovat u prodávajícího vady jeho plnění nejpozději do konce záruční doby. Reklamaci provádí kupující písemně, v reklamaci vady popíše a uvede své požadavky, včetně termínu pro odstranění vad prodávajícím s tím, že je-li reklamační oprávněná, má právo:
 - půjde-li o vady nepodstatné (§ 2107 OZ), na dodání chybějícího zboží, odstranění ostatních vad zboží nebo slevu z kupní ceny.
 - půjde-li o vady podstatné (§ 2106 OZ), má kupující právo požadovat odstranění vad dodáním nové věci bez vady nebo dodáním chybějící věci, požadovat odstranění vad opravou zboží, jestliže vady jsou opravitelné, požadovat přiměřenou slevu z kupní ceny nebo od smlouvy odstoupit.
6. Kupující má právo volby způsobu odstranění důsledku vadného plnění. Prodávající je povinen do 5 kalendářních dnů ode dne obdržení reklamace zaslat kupujícímu své písemné stanovisko s uvedením, zda reklamaci uznává, nebo sdělí kupujícímu své námítky spolu s jejich odůvodněním. Prodávající se zavazuje zahájit odstranění vad zboží nejpozději do 10 kalendářních dnů ode dne obdržení reklamace, a to i tehdy, neuznává-li odpovědnost za vady zboží. V případě odstranění vady dodáním náhradního plnění, běží pro toto náhradní plnění nová záruční doba, a to ode dne převzetí nového plnění kupujícím.
7. Neodstraní-li prodávající reklamované vady ve lhůtě stanovené v bodu 4. tohoto článku smlouvy nebo oznámí-li před jejím uplynutím, že vady neodstraní, má kupující právo zadat provedení oprav třetí osobě. Kupujícímu v takovém případě vzniká nárok, aby mu prodávající zaplatil částku připadající na cenu, kterou kupující třetí osobě v důsledku tohoto postupu zaplatí. Nárok kupujícího účtovat prodávajícímu smluvní pokutu v tomto případě nezaniká.
8. Práva a povinnosti z poskytnuté záruky nezanikají, ohledně kupujícímu předaného zboží, ani pro případ odstoupení jedné ze stran od smlouvy. Nároky z odpovědnosti za vady se nedotýkají nároků na náhradu škody nebo na smluvní pokutu.
9. Po dobu záruky se prodávající zavazuje zabezpečit pro kupujícího bezplatný dostupný servis zboží, a to bezplatnou opravu, případně výměnu vadných součástí či celého zboží, a to včetně veškerých nákladů spojených s opravou na místě, popřípadě dodáním opravených respektive nových dílů nebo zboží až do místa plnění v případě, že nebude oprava provedena na místě. Po dobu záruky se prodávající dále zavazuje provést bezplatné záruční prohlídky dle požadavků výrobce zboží.
10. V období posledního měsíce záruční lhůty je prodávající povinen provést s kupujícím výstupní prohlídku předmětu kupní smlouvy. Na základě této prohlídky bude sepsán protokol o splnění

záručních podmínek, popřípadě budou vyjmenovány zjištěné záruční vady a stanoven režim jejich odstranění.

11. Nároky z odpovědnosti za vady se nedotýkají nároků na náhradu škody nebo na smluvní pokutu.

VIII.

Nabytí vlastnického práva

Kupující nabývá vlastnické právo k dodanému zboží po jeho převzetí, tj. po podpisu předávacího protokolu.

IX.

Přechod nebezpečí škody na zboží a pojištění

1. Nebezpečí škody na zboží přejde na kupujícího po převzetí zboží, tj. po podpisu předávacího protokolu.
2. Prodávající je povinen nejpozději do 7 kalendářních dní ode dne doručení výzvy kupujícího k zahájení plnění doručit kupujícímu pojistnou smlouvu (kopii), jejíž předmětem je pojištění odpovědnosti za škodu způsobenou prodávajícím třetí osobě v souvislosti s výkonem jeho činnosti dle této smlouvy. Tuto pojistnou smlouvu je pak prodávající povinen udržovat v platnosti po celou dobu realizace plnění dle této smlouvy.

X.

Smluvní pokuty

1. V případě, že prodávající bude v prodlení s řádným dodáním zboží ve lhůtě stanovené v článku IV., bod 1 této Smlouvy, je povinen zaplatit objednateli smluvní pokutu ve výši 0,2% z kupní ceny včetně DPH uvedené v článku III, bod 1. této Smlouvy, a to za každý započatý den prodlení. V případě, že prodávající prokáže, že prodlení vzniklo z viny na straně kupujícího, nemá kupující právo smluvní pokutu uplatňovat. Prodávající není v prodlení, pokud nemohl plnit v důsledku vyšší moci.
2. V případě, že prodávající nedodrží lhůtu pro nástup na odstranění vad stanovenou v této smlouvě, je povinen zaplatit kupujícímu smluvní pokutu ve výši 0,01 % z kupní ceny včetně DPH za každý započatý den prodlení.
3. V případě, že prodávající nedodrží lhůtu pro odstranění vad stanovenou v této smlouvě, je povinen zaplatit kupujícímu smluvní pokutu ve výši 0,1 % z kupní ceny včetně DPH za každý započatý den prodlení.
4. Prodávající je povinen zaplatit kupujícímu smluvní pokutu ve výši 50.000,- Kč včetně DPH v případě porušení povinnosti stanovené v článku VI., bodu 7 této smlouvy.
5. V případě, že prodávající bude v prodlení s předáním dokladů dle čl. VI., bod 6 nebo 8 této a dle čl. IX, bod 2 této smlouvy, tj. nepředloží nebo nepředá kupujícímu příslušné doklady dokladující splnění povinnosti prodávajícího uvedených v čl. VI., bod 6 nebo 8 této smlouvy a dle čl. IX, bod 2 této smlouvy, je povinen zaplatit kupujícímu smluvní pokutu ve výši 5.000,-Kč za každé jednotlivé porušení povinnosti dle čl. VI., bod 6 nebo 8 této smlouvy nebo čl. IX, bod 2 této smlouvy, a to za každý započatý den prodlení až do splnění této povinnosti.
6. Zaplacením smluvní pokuty není dotčeno právo na náhradu škody, která vznikla smluvní straně požadující smluvní pokutu v příčinné souvislosti s porušením smlouvy, se kterou je splněna povinnost platit smluvní pokuty. Nárok na náhradu škody jsou smluvní strany oprávněny vymáhat kdykoli, a to bez ohledu na případné odstoupení kterékoli ze smluvních stran od smlouvy.

XI. Odstoupení od smlouvy

1. Kterákoli ze smluvních stran může odstoupit od smlouvy, poruší-li druhá strana podstatným způsobem své smluvní povinnosti, přestože byla na tuto skutečnost prokazatelným způsobem (doporučeným dopisem) upozorněna.

Stanoví-li oprávněná smluvní strana druhé smluvní straně pro splnění jejího závazku náhradní (dodatečnou) lhůtu, vzniká jí právo odstoupit od smlouvy až po marném uplynutí této lhůty, to neplatí, jestliže druhá smluvní strana v průběhu této lhůty prohlásí, že svůj závazek nesplní. V takovém případě může dotčená smluvní strana odstoupit od smlouvy i před uplynutím lhůty dodatečného plnění, poté, co prohlášení druhé smluvní strany obdržela.

2. Kupující má dále právo bez předchozího písemného upozornění od smlouvy odstoupit:
 - a. při prodloužení s dodáním zboží ze strany prodávajícího po dobu delší než 30 dnů; a nebo
 - b. při zjištění, že parametry zboží neodpovídají požadavkům kupujícího stanoveným v zadávací dokumentaci nebo nabídce prodávajícího; a nebo
 - c. při zjištění, že zboží, které je předmětem plnění není nové, je použité, zastavené, zapůjčené, zatížené leasingem nebo jinými právními vadami a porušuje práva třetích osob k patentu nebo k jiné formě duševního vlastnictví; a nebo
 - d. v případě, že prodávající uvedl ve své nabídce podané v zadávacím řízení specifikovaném v čl. I bod 3. této smlouvy informace nebo doklady, které neodpovídají skutečnosti a měly nebo mohly mít vliv na výsledek zadávacího řízení; a
 - e. bude-li zahájeno insolvenční řízení dle zákona č. 182/2006 Sb., o úpadku a způsobech jeho řešení, v platném znění, jehož předmětem bude úpadek nebo hrozící úpadek prodávajícího, prodávající je povinen tuto skutečnost oznámit neprodleně, nejpozději do 7 dnů ode dne zahájení řízení kupujícímu.

XII. Vyšší moc

1. V případě vyšší moci je každá strana zproštěna svých závazků z této smlouvy a jakékoli nedodržení (celkové nebo částečné) nebo prodloužení v plnění jakéhokoli ze závazků uloženého touto smlouvou kterékoli ze smluvních stran, bude tolerováno.
2. V případě, že se některá strana dostane do prodloužení s plněním svých závazků daných touto smlouvou vlivem vyšší moci (okolnosti, které nemohla strana, jež je v prodloužení ovlivnit ani předvídat, jako jsou např. živelné pohromy, občanské nepokoje, embarga), je povinna o tom bezodkladně písemně uvědomit druhou smluvní stranu, lhůty vyplývající z této smlouvy budou pak prodlouženy o dobu odpovídající době, během které vyšší moc ovlivnila plnění závazků daných touto smlouvou a v takových případech žádná ze stran nebude odpovědná za škody způsobené straně druhé.
3. Případné nezbytné úpravy této smlouvy provedou následně smluvní strany uzavřením řádného dodatku k této smlouvě.

XIII. Společná a závěrečná ustanovení

1. Smlouvu lze měnit pouze písemnými, vzestupně číslovanými dodatky, podepsanými oprávněnými zástupci obou smluvních stran.
2. Prodávající není oprávněn postoupit jakékoliv pohledávky za kupujícím vzniklé z této smlouvy či v souvislosti s touto smlouvou na třetí osobu bez předchozího písemného souhlasu objednatele.

3. Účinnost této smlouvy nastává dnem zveřejnění v registru smluv dle zákona č. 340/2015 Sb., o zvláštních podmínkách účinnosti některých smluv, uveřejňování těchto smluv a o registru smluv (zákon o registru smluv).
4. Zveřejnění smlouvy v registru smluv zajistí objednatel.
5. Tato smlouva je vyhotovena ve čtyřech stejnopisech, přičemž objednatel obdrží tři stejnopisy a zhotovitel jeden stejnopis.
6. Veškerá textová dokumentace, kterou při plnění smlouvy předává či předkládá prodávající kupujícímu, musí být předána či předložena v českém jazyce.
7. V případě soudního sporu se místní příslušnost věcně příslušného soudu I. stupně řídí obecným soudem kupujícího.
8. Písemnosti mezi stranami smlouvy, s jejichž obsahem je spojen vznik, změna nebo zánik práv a povinností upravených smlouvou (zejména odstoupení od smlouvy) se doručují do vlastních rukou.
9. Povinnost smluvní strany doručit písemnost do vlastních rukou druhé smluvní straně je splněna při doručování poštou, jakmile pošta písemnost adresátovi do vlastních rukou doručí. Účinky doručení nastanou i tehdy, jestliže pošta písemnost smluvní straně vrátí jako nedoručitelnou a adresát svým jednáním doručení zmařil, nebo přijetí písemnosti odmítl. Při doručování písemností prostřednictvím datové schránky je písemnost-datová zpráva doručena v okamžiku, kdy se do datové schránky přihlásí oprávněná osoba. Pokud k přihlášení oprávněnou osobou nedojde do 10 dnů od doručení datové zprávy, považuje se datová zpráva za doručenu.
10. Doložka dle § 41 zákona č. 128/2000Sb., o obcích, ve znění pozdějších předpisů: tato smlouva byla schválena Radou města Nový Bor usnesením č. 1052/20/RM40 ze dne 20.7.2020.

Nedílnou součástí této smlouvy jsou následující přílohy:

příloha č. 1: Oceněný položkový rozpočet

příloha č. 2: Seznam poddodavatelů

V Novém Boru, dne 7.9.2020

Ve Zlíně , dne 14.8.2020

.....
objednatel

Mgr. Jaromír Dvořák,

starosta

.....
zhotovitel

Ing. Jan Tichý

jednatel

PŮDORYS 1.NP - TURISTICKÉ INFOCENTRUM

TABULKA INTERIÉROVÝCH PRVKŮ - NÁBYTEK

Označení prvku	Název a ilustrativní foto	Popis															
N.60	<p>Kancelářská židle</p> 	<p>kancelářská židle, synchronní mechanika s bočním nastavením tuhosti opěradla, opěrák vysoký čalouněný síťovinou, barva černá, čalouněný sedák, barva látky černá, výškově stavitelná bederní opěrka, područky plastové výškově stavitelné s měkkými loketníky, barva černá, 5ti ramenný kříž, barva černá, kolečka s pryží, nosnost 120 kg</p>															
		<p>Rozměry</p> <p>šxh: 70 x 70cm výška sedáku: 40-55 cm</p> <p>tolerance rozměrů 20%</p>															
		<table border="1"> <thead> <tr> <th colspan="3">Počet kusů</th> <th colspan="2">Cena (bez DPH)</th> </tr> <tr> <th>1.NP</th> <th>2.NP</th> <th>3.NP</th> <th>cena za 1 ks</th> <th>cena celkem</th> </tr> </thead> <tbody> <tr> <td>3</td> <td>0</td> <td>0</td> <td>5 100 Kč</td> <td>15 300 Kč</td> </tr> </tbody> </table>	Počet kusů			Cena (bez DPH)		1.NP	2.NP	3.NP	cena za 1 ks	cena celkem	3	0	0	5 100 Kč	15 300 Kč
		Počet kusů			Cena (bez DPH)												
		1.NP	2.NP	3.NP	cena za 1 ks	cena celkem											
3	0	0	5 100 Kč	15 300 Kč													

Označení prvku	Název a ilustrativní foto	Popis															
N.26	<p>Věšák na oblečení</p> 	<p>stojací věšák, celokovový, barva černá</p>															
		<p>Rozměry</p> <p>šířka podstavy: 40 cm, výška: 180 cm</p> <p>tolerance rozměrů 20%</p>															
		<table border="1"> <thead> <tr> <th colspan="3">Počet kusů</th> <th colspan="2">Cena (bez DPH)</th> </tr> <tr> <th>1.NP</th> <th>2.NP</th> <th>3.NP</th> <th>cena za 1 ks</th> <th>cena celkem</th> </tr> </thead> <tbody> <tr> <td>1</td> <td>0</td> <td>0</td> <td>1 729 Kč</td> <td>1 729 Kč</td> </tr> </tbody> </table>	Počet kusů			Cena (bez DPH)		1.NP	2.NP	3.NP	cena za 1 ks	cena celkem	1	0	0	1 729 Kč	1 729 Kč
		Počet kusů			Cena (bez DPH)												
		1.NP	2.NP	3.NP	cena za 1 ks	cena celkem											
1	0	0	1 729 Kč	1 729 Kč													

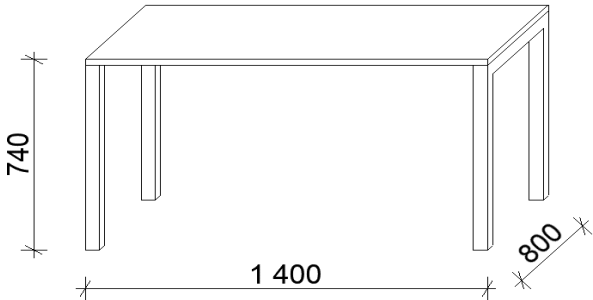
Označení prvku	Název a ilustrativní foto	Popis															
N.50	<p>Pracovní stůl</p> 	<p>pracovní stůl, rámová kovová podnož, barva podnože chrom, noha podnože 50x50mm, pracovní deska z laminované dřevotřísky (LTD), barva bílá matná, deska tl. 23 mm</p>															
		<p>Rozměry</p> <p>dle výkresu, rozměry jsou uvedeny v mm</p>															
		<table border="1"> <thead> <tr> <th colspan="3">Počet kusů</th> <th colspan="2">Cena (bez DPH)</th> </tr> <tr> <th>1.NP</th> <th>2.NP</th> <th>3.NP</th> <th>cena za 1 ks</th> <th>cena celkem</th> </tr> </thead> <tbody> <tr> <td>1</td> <td>0</td> <td>0</td> <td>3 518 Kč</td> <td>3 518 Kč</td> </tr> </tbody> </table>	Počet kusů			Cena (bez DPH)		1.NP	2.NP	3.NP	cena za 1 ks	cena celkem	1	0	0	3 518 Kč	3 518 Kč
		Počet kusů			Cena (bez DPH)												
		1.NP	2.NP	3.NP	cena za 1 ks	cena celkem											
1	0	0	3 518 Kč	3 518 Kč													

PŮDORYS 1.NP - TURISTICKÉ INFOCENTRUM

TABULKA INTERIÉROVÝCH PRVKŮ - NÁBYTEK

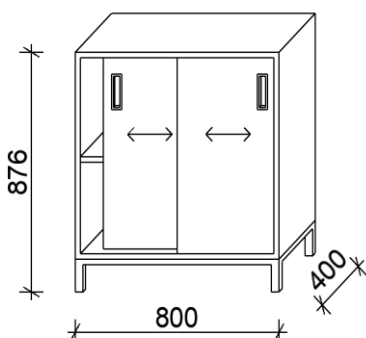
Označení prvku	Název a ilustrativní foto	Popis															
N.51	Skříňka nízká 	skříňka s posuvnými dveřmi, korpus i dveře z laminované dřevotřísky (LTD), tl. 19 mm, barva bříza, rámová hranatá kovová podnož, 12 cm vysoká, barva stříbrná, úchytky zafrézované, barva stříbrná, 1x police - na dvě řady šanonů A4, z laminované dřevotřísky (LTD), tl. min.19mm, barva bříza, nosnost police 25kg															
		Rozměry dle výkresu, rozměry jsou uvedeny v mm															
		<table border="1"> <thead> <tr> <th colspan="3">Počet kusů</th> <th colspan="2">Cena (bez DPH)</th> </tr> <tr> <th>1.NP</th> <th>2.NP</th> <th>3.NP</th> <th>cena za 1 ks</th> <th>cena celkem</th> </tr> </thead> <tbody> <tr> <td>1</td> <td>0</td> <td>0</td> <td>3 579 Kč</td> <td>3 579 Kč</td> </tr> </tbody> </table>	Počet kusů			Cena (bez DPH)		1.NP	2.NP	3.NP	cena za 1 ks	cena celkem	1	0	0	3 579 Kč	3 579 Kč
		Počet kusů			Cena (bez DPH)												
1.NP	2.NP	3.NP	cena za 1 ks	cena celkem													
1	0	0	3 579 Kč	3 579 Kč													

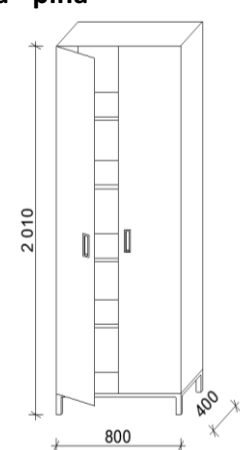
Označení prvku	Název a ilustrativní foto	Popis															
N.52	Skříň vysoká - plná 	uzavíratelná skříň s otevíravými dveřmi, korpus i dveře z laminované dřevotřísky (LTD), tl. 19 mm, barva bříza, rámová hranatá kovová podnož, 12 cm vysoká, barva stříbrná, úchytky zafrézované, barva stříbrná, 4x police - na 5 řad šanonů A4, z laminované dřevotřísky (LTD), tl. min. 19mm, barva bříza, nosnost police 25kg															
		Rozměry dle výkresu, rozměry jsou uvedeny v mm															
		<table border="1"> <thead> <tr> <th colspan="3">Počet kusů</th> <th colspan="2">Cena (bez DPH)</th> </tr> <tr> <th>1.NP</th> <th>2.NP</th> <th>3.NP</th> <th>cena za 1 ks</th> <th>cena celkem</th> </tr> </thead> <tbody> <tr> <td>2</td> <td>0</td> <td>0</td> <td>5 174 Kč</td> <td>10 348 Kč</td> </tr> </tbody> </table>	Počet kusů			Cena (bez DPH)		1.NP	2.NP	3.NP	cena za 1 ks	cena celkem	2	0	0	5 174 Kč	10 348 Kč
		Počet kusů			Cena (bez DPH)												
1.NP	2.NP	3.NP	cena za 1 ks	cena celkem													
2	0	0	5 174 Kč	10 348 Kč													

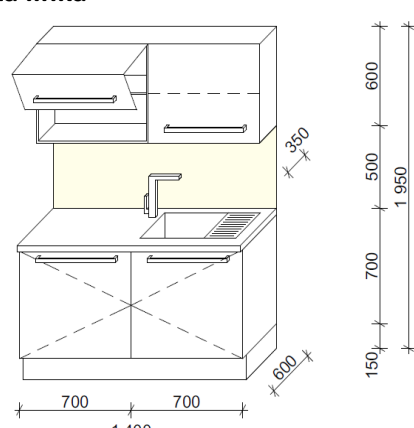
Označení prvku	Název a ilustrativní foto	Popis															
N.53	Kuchyňská linka 	kuchyňská linka, dvířka fóliovaná dřevovláknitá (MDF), tl. 18 mm, barva bílá - vysoký lesk, korpus z laminované dřevotřísky (LTD), bílý, dřez s odkapem - nerez, dodávka včetně sifonu, šxh: 61x50 cm, baterie - barva chrom, pracovní deska z dřevotřísky (DTD), barva bříza, tl. 38 mm, zadní stěnový panel - tvrzené sklo, barva bílá, osvětlení linky - připojení na vypínač - LED pásek + transformátor, spodní skříňky otevíravé, vestavěná chladnička, horní skříňky výklopné, v každé 1x police, nosnost 20kg, úchytky kovové, barva stříbrná															
		Rozměry dle výkresu, rozměry jsou uvedeny v mm, nutno zaměřit															
		<table border="1"> <thead> <tr> <th colspan="3">Počet kusů</th> <th colspan="2">Cena (bez DPH)</th> </tr> <tr> <th>1.NP</th> <th>2.NP</th> <th>3.NP</th> <th>cena za 1 ks</th> <th>cena celkem</th> </tr> </thead> <tbody> <tr> <td>1</td> <td>0</td> <td>0</td> <td>25 080 Kč</td> <td>25 080 Kč</td> </tr> </tbody> </table>	Počet kusů			Cena (bez DPH)		1.NP	2.NP	3.NP	cena za 1 ks	cena celkem	1	0	0	25 080 Kč	25 080 Kč
		Počet kusů			Cena (bez DPH)												
1.NP	2.NP	3.NP	cena za 1 ks	cena celkem													
1	0	0	25 080 Kč	25 080 Kč													

PŮDORYS 1.NP - TURISTICKÉ INFOCENTRUM

TABULKA INTERIÉROVÝCH PRVKŮ - NÁBYTEK

Označení prvku	Název a ilustrativní foto	Popis													
N.54		odkládací stolek, dřevěná teaková deska kulatá, nohy kovové, barva černá, nosnost 35kg													
		Rozměry													
		průměr: 45 cm výška: 55 cm													
		tolerance rozměrů 20%													
		<table border="1"> <tr> <th colspan="3">Počet kusů</th> <th colspan="2">Cena (bez DPH)</th> </tr> <tr> <th>1.NP</th> <th>2.NP</th> <th>3.NP</th> <th>cena za 1 ks</th> <th>cena celkem</th> </tr> <tr> <td>1</td> <td>0</td> <td>0</td> <td>2 098 Kč</td> <td>2 098 Kč</td> </tr> </table>	Počet kusů			Cena (bez DPH)		1.NP	2.NP	3.NP	cena za 1 ks	cena celkem	1	0	0
Počet kusů			Cena (bez DPH)												
1.NP	2.NP	3.NP	cena za 1 ks	cena celkem											
1	0	0	2 098 Kč	2 098 Kč											

Označení prvku	Název a ilustrativní foto	Popis													
N.55		celočalouněné křeslo, korpus vypěněný studenou pěnou s ocelovou výtuhou, čalounění textilní, barva krémová, kostra ocelová čtyřnohá, barva stříbrná, nosnost 120 kg													
		Rozměry													
		šxhxv: 60x60x75 cm šxhxv sedáku: 40x40x40 cm													
		tolerance rozměrů 20%													
		<table border="1"> <tr> <th colspan="3">Počet kusů</th> <th colspan="2">Cena (bez DPH)</th> </tr> <tr> <th>1.NP</th> <th>2.NP</th> <th>3.NP</th> <th>cena za 1 ks</th> <th>cena celkem</th> </tr> <tr> <td>2</td> <td>0</td> <td>0</td> <td>5 619 Kč</td> <td>11 238 Kč</td> </tr> </table>	Počet kusů			Cena (bez DPH)		1.NP	2.NP	3.NP	cena za 1 ks	cena celkem	2	0	0
Počet kusů			Cena (bez DPH)												
1.NP	2.NP	3.NP	cena za 1 ks	cena celkem											
2	0	0	5 619 Kč	11 238 Kč											

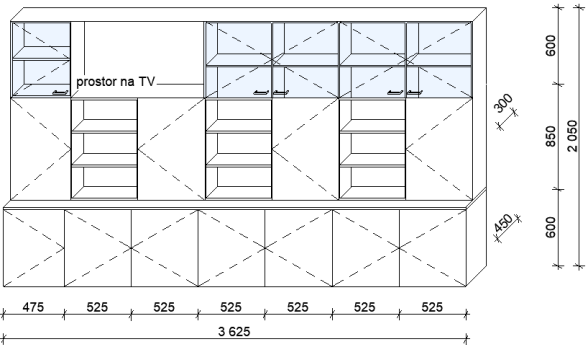
Označení prvku	Název a ilustrativní foto	Popis															
N.56		korpus i dveře z laminované dřevotřísky (LTD) tl. min. 18mm, dekor břiza, skříň se skládá ze tří částí, spodní skříňky s plnými dvířky, otevíravé, v každé 1x police, otvírání TIP-ON, knihovna, v každé skříňce 2x police, část otevřená - část plná, otvírání TIP-ON, horní skříňky knihovny prosklené otevíravé, v každé 1x police, úchytky kovové, barva stříbrná, osvětlení prosklené části - připojení na vypínač - LED pásek v hliníkovém profilu + transformátor, nosnost 20kg/police															
		Rozměry															
		rozměry skříňe dle výkresu, rozměry jsou uvedeny v mm, výšku celé sestavy upravit na výšku dveřních zárubní, před výrobou nutno zaměřit															
		<table border="1"> <tr> <th colspan="3">Počet kusů</th> <th colspan="2">Cena (bez DPH)</th> </tr> <tr> <th>1.NP</th> <th>2.NP</th> <th>3.NP</th> <th>cena za 1 ks</th> <th>cena celkem</th> </tr> <tr> <td>1</td> <td>0</td> <td>0</td> <td>26 966 Kč</td> <td>26 966 Kč</td> </tr> </table>	Počet kusů			Cena (bez DPH)		1.NP	2.NP	3.NP	cena za 1 ks	cena celkem	1	0	0	26 966 Kč	26 966 Kč
		Počet kusů			Cena (bez DPH)												
1.NP	2.NP	3.NP	cena za 1 ks	cena celkem													
1	0	0	26 966 Kč	26 966 Kč													

PŮDORYS 1.NP - TURISTICKÉ INFOCENTRUM

TABULKA INTERIÉROVÝCH PRVKŮ - NÁBYTEK

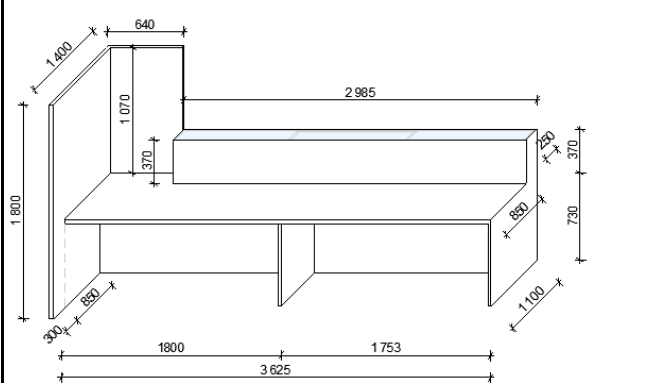
<p>Označení prvku</p> <p>N.57</p> <p>pohled 1</p>	<p>Název a ilustrativní foto</p> <p>Prodejní pult s pracovním stolem</p> 	<p>Popis</p> <p>stůl s pultem, korpus z laminované dřevotřísky (LTD), tl. min. 18mm, dekor bříza, deska pracovního stolu z laminované dřevotřísky (LTD), tl. 23mm, dekor bříza, deska na propagační materiály (N.65a-c), z laminované dřevotřísky (LTD), tl. 36 mm, dekor bříza, čelo pultu - posuvná skleněná dvířka ze 3 dílů na dvou kolejnicích v hliníkovém rámu, tl. skla 4 mm, uzamykatelné zámek, přepaženo skleněnou policí, tl. min 4 mm, 2x prac. místo na PC - opatřeno průchodkami na kabely a kabelovým kanálem</p> <p>Rozměry</p> <p>dle výkresu, rozměry jsou uvedeny v mm, před výrobou nutno zaměřit</p> <table border="1" data-bbox="938 716 1453 835"> <tr> <th colspan="3">Počet kusů</th> <th colspan="2">Cena (bez DPH)</th> </tr> <tr> <th>1.NP</th> <th>2.NP</th> <th>3.NP</th> <th>cena za 1 ks</th> <th>cena celkem</th> </tr> <tr> <td>1</td> <td>0</td> <td>0</td> <td>26 309 Kč</td> <td>26 309 Kč</td> </tr> </table>	Počet kusů			Cena (bez DPH)		1.NP	2.NP	3.NP	cena za 1 ks	cena celkem	1	0	0	26 309 Kč	26 309 Kč
Počet kusů			Cena (bez DPH)														
1.NP	2.NP	3.NP	cena za 1 ks	cena celkem													
1	0	0	26 309 Kč	26 309 Kč													

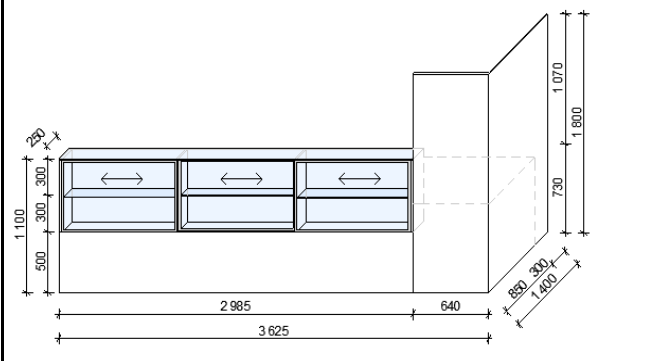
<p>Označení prvku</p> <p>N.57</p> <p>pohled 2</p>	<p>Název a ilustrativní foto</p> <p>Prodejní pult s pracovním stolem</p> 	<p>Popis</p> <p>stůl s pultem, korpus z laminované dřevotřísky (LTD), tl. min. 18mm, dekor bříza, deska pracovního stolu z laminované dřevotřísky (LTD), tl. 23mm, dekor bříza, deska na propagační materiály (N.65a-c), z laminované dřevotřísky (LTD), tl. 36 mm, dekor bříza, čelo pultu - posuvná skleněná dvířka ze 3 dílů na dvou kolejnicích v hliníkovém rámu, tl. skla 4 mm, uzamykatelné zámek, přepaženo skleněnou policí, tl. min 4 mm, 2x prac. místo na PC - opatřeno průchodkami na kabely a kabelovým kanálem</p> <p>Rozměry</p> <p>dle výkresu, rozměry jsou uvedeny v mm, před výrobou nutno zaměřit</p> <table border="1" data-bbox="938 1276 1453 1393"> <tr> <th colspan="3">Počet kusů</th> </tr> <tr> <th>1.NP</th> <th>2.NP</th> <th>3.NP</th> </tr> <tr> <td>1</td> <td>0</td> <td>0</td> </tr> </table>	Počet kusů			1.NP	2.NP	3.NP	1	0	0
Počet kusů											
1.NP	2.NP	3.NP									
1	0	0									

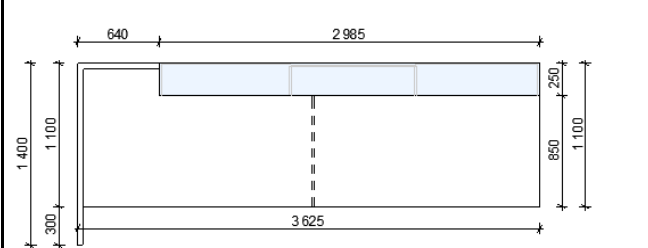
<p>Označení prvku</p> <p>N.57</p> <p>pohled shora</p>	<p>Název a ilustrativní foto</p> <p>Prodejní pult s pracovním stolem</p> 	<p>Popis</p> <p>stůl s pultem, korpus z laminované dřevotřísky (LTD), tl. min. 18mm, dekor bříza, deska pracovního stolu z laminované dřevotřísky (LTD), tl. 23mm, dekor bříza, deska na propagační materiály (N.65a-c), z laminované dřevotřísky (LTD), tl. 36 mm, dekor bříza, čelo pultu - posuvná skleněná dvířka ze 3 dílů na dvou kolejnicích v hliníkovém rámu, tl. skla 4 mm, uzamykatelné zámek, přepaženo skleněnou policí, tl. min 4 mm, 2x prac. místo na PC - opatřeno průchodkami na kabely a kabelovým kanálem</p> <p>Rozměry</p> <p>dle výkresu, rozměry jsou uvedeny v mm, před výrobou nutno zaměřit</p> <table border="1" data-bbox="938 1836 1453 1951"> <tr> <th colspan="3">Počet kusů</th> </tr> <tr> <th>1.NP</th> <th>2.NP</th> <th>3.NP</th> </tr> <tr> <td>1</td> <td>0</td> <td>0</td> </tr> </table>	Počet kusů			1.NP	2.NP	3.NP	1	0	0
Počet kusů											
1.NP	2.NP	3.NP									
1	0	0									

PŮDORYS 1.NP - TURISTICKÉ INFOCENTRUM

TABULKA INTERIÉROVÝCH PRVKŮ - NÁBYTEK

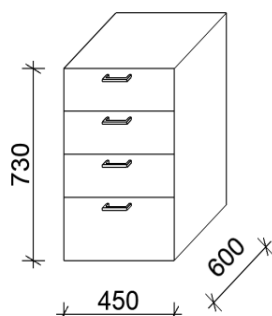
Označení prvku	Název a ilustrativní foto	Popis															
N.58a	<p>Zásuvkový kontejner</p> 	<p>přídavný zásuvkový kontejner, z laminované dřevotřísky (LTD), tl. min. 18 mm, dekor bříza, 4x zásuvka, centrální zámek, úchytky kovové, barva stříbrná</p>															
		<p>Rozměry</p> <p>dle výkresu, rozměry jsou uvedeny v mm</p>															
		<table border="1"> <thead> <tr> <th colspan="3">Počet kusů</th> <th colspan="2">Cena (bez DPH)</th> </tr> <tr> <th>1.NP</th> <th>2.NP</th> <th>3.NP</th> <th>cena za 1 ks</th> <th>cena celkem</th> </tr> </thead> <tbody> <tr> <td>1</td> <td>0</td> <td>0</td> <td>3 416 Kč</td> <td>3 416 Kč</td> </tr> </tbody> </table>	Počet kusů			Cena (bez DPH)		1.NP	2.NP	3.NP	cena za 1 ks	cena celkem	1	0	0	3 416 Kč	3 416 Kč
		Počet kusů			Cena (bez DPH)												
1.NP	2.NP	3.NP	cena za 1 ks	cena celkem													
1	0	0	3 416 Kč	3 416 Kč													

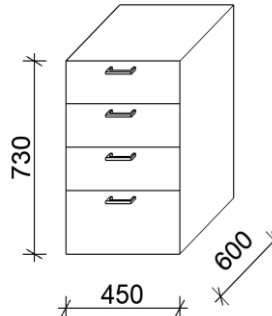
Označení prvku	Název a ilustrativní foto	Popis															
N.58b	<p>Zásuvkový kontejner</p> 	<p>přídavný zásuvkový kontejner, z laminované dřevotřísky (LTD), tl. min.18 mm, barva bílá, 4x zásuvka, centrální zámek, úchytky kovové, barva stříbrná</p>															
		<p>Rozměry</p> <p>dle výkresu, rozměry jsou uvedeny v mm</p>															
		<table border="1"> <thead> <tr> <th colspan="3">Počet kusů</th> <th colspan="2">Cena (bez DPH)</th> </tr> <tr> <th>1.NP</th> <th>2.NP</th> <th>3.NP</th> <th>cena za 1 ks</th> <th>cena celkem</th> </tr> </thead> <tbody> <tr> <td>1</td> <td>0</td> <td>0</td> <td>3 416 Kč</td> <td>3 416 Kč</td> </tr> </tbody> </table>	Počet kusů			Cena (bez DPH)		1.NP	2.NP	3.NP	cena za 1 ks	cena celkem	1	0	0	3 416 Kč	3 416 Kč
		Počet kusů			Cena (bez DPH)												
1.NP	2.NP	3.NP	cena za 1 ks	cena celkem													
1	0	0	3 416 Kč	3 416 Kč													

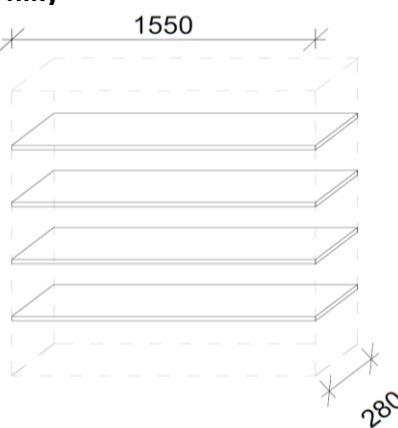
Označení prvku	Název a ilustrativní foto	Popis															
N.59	<p>Police do niky</p> 	<p>4 police z laminované dřevotřísky tl. min 18mm, barva bílá - matná, kotveno na konzole do niky - barva stříbrná, nosnost police 15kg/police</p>															
		<p>Rozměry</p> <p>dle výkresu, rozměry jsou uvedeny v mm, před výrobou nutno zaměřit</p>															
		<table border="1"> <thead> <tr> <th colspan="3">Počet kusů</th> <th colspan="2">Cena (bez DPH)</th> </tr> <tr> <th>1.NP</th> <th>2.NP</th> <th>3.NP</th> <th>cena za 1 ks</th> <th>cena celkem</th> </tr> </thead> <tbody> <tr> <td>1</td> <td>0</td> <td>0</td> <td>2 112 Kč</td> <td>2 112 Kč</td> </tr> </tbody> </table>	Počet kusů			Cena (bez DPH)		1.NP	2.NP	3.NP	cena za 1 ks	cena celkem	1	0	0	2 112 Kč	2 112 Kč
		Počet kusů			Cena (bez DPH)												
1.NP	2.NP	3.NP	cena za 1 ks	cena celkem													
1	0	0	2 112 Kč	2 112 Kč													

PŮDORYS 1.NP - TURISTICKÉ INFOCENTRUM

TABULKA INTERIÉROVÝCH PRVKŮ - NÁBYTEK

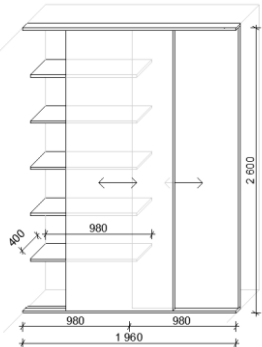
Označení prvku	Název a ilustrativní foto	Popis															
N.70	<p>Posuvné dveře s policemi</p> 	<p>dvoje posuvné dveře z laminované dřevotřísky, tl. min.18 mm, barva bílá, dveře v hliníkovém rámu, kolejničky dvě drážky, kolejničky kotveny do podlahy a stropu, skříň bez korpusu, v levé části umístěno 5 polic, z laminované dřevotřísky, tl. min. 18mm, barva bílá, kotveno na konzole, barva stříbrná, nosnost 15kg/police, vpravo umístěn ohřev TUV</p>															
		<p>Rozměry</p> <p>dle výkresu, rozměry jsou uvedeny v mm, před výrobou nutno zaměřit, upřesnit velikost ohříváče TUV</p>															
		<table border="1"> <thead> <tr> <th colspan="3">Počet kusů</th> <th colspan="2">Cena (bez DPH)</th> </tr> <tr> <th>1.NP</th> <th>2.NP</th> <th>3.NP</th> <th>cena za 1 ks</th> <th>cena celkem</th> </tr> </thead> <tbody> <tr> <td>1</td> <td>0</td> <td>0</td> <td>15 413 Kč</td> <td>15 413 Kč</td> </tr> </tbody> </table>	Počet kusů			Cena (bez DPH)		1.NP	2.NP	3.NP	cena za 1 ks	cena celkem	1	0	0	15 413 Kč	15 413 Kč
		Počet kusů			Cena (bez DPH)												
1.NP	2.NP	3.NP	cena za 1 ks	cena celkem													
1	0	0	15 413 Kč	15 413 Kč													

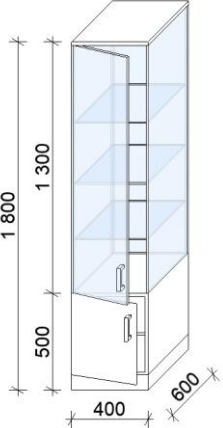
Označení prvku	Název a ilustrativní foto	Popis															
N.61	<p>Prosklená vitrína</p> 	<p>vitřina na kolečkách, kolečka s blokací, spodní část z laminované dřevotřísky (LTD), tl. min. 18mm, barva bílá, otevíravé s dveřmi, uzamykatelné, prostor přepažen 1x policí (LTD, tl. min. 18mm, bílá), horní část vitríny prosklená z kaleného skla, spoje lepeny na sraz, otevíravé s dveřmi, uzamykatelné, 3x skleněná police, tl. skla polic min. 4mm, nosnost 8kg/police, horní část vitríny nasvícena - připojení na vypínač - LED bodovka + transformátor, světlo uchyceno na vrchní polici vitríny z laminované dřevotřísky (LTD), tl. min. 18 mm, barva bílá, úchytky kovové, barva stříbrná</p>															
		<p>Rozměry</p> <p>dle výkresu, rozměry jsou uvedeny v mm, před výrobou nutno zaměřit</p>															
		<table border="1"> <thead> <tr> <th colspan="3">Počet kusů</th> <th colspan="2">Cena (bez DPH)</th> </tr> <tr> <th>1.NP</th> <th>2.NP</th> <th>3.NP</th> <th>cena za 1 ks</th> <th>cena celkem</th> </tr> </thead> <tbody> <tr> <td>2</td> <td>0</td> <td>0</td> <td>21 960 Kč</td> <td>43 920 Kč</td> </tr> </tbody> </table>	Počet kusů			Cena (bez DPH)		1.NP	2.NP	3.NP	cena za 1 ks	cena celkem	2	0	0	21 960 Kč	43 920 Kč
		Počet kusů			Cena (bez DPH)												
1.NP	2.NP	3.NP	cena za 1 ks	cena celkem													
2	0	0	21 960 Kč	43 920 Kč													

Označení prvku	Název a ilustrativní foto	Popis															
N.62	<p>Konferenční stůl</p> 	<p>konferenční stůl s kulatou deskou, deska z laminované dřevotřísky (LTD/DTD), tl. min. 18mm, barva bílá, centrální kovová podnož, noha a základna stříbrná</p>															
		<p>Rozměry</p> <p>šxhvxv: 60x60x70 cm</p> <p>tolerance rozměrů 20%</p>															
		<table border="1"> <thead> <tr> <th colspan="3">Počet kusů</th> <th colspan="2">Cena (bez DPH)</th> </tr> <tr> <th>1.NP</th> <th>2.NP</th> <th>3.NP</th> <th>cena za 1 ks</th> <th>cena celkem</th> </tr> </thead> <tbody> <tr> <td>1</td> <td>0</td> <td>0</td> <td>2 408 Kč</td> <td>2 408 Kč</td> </tr> </tbody> </table>	Počet kusů			Cena (bez DPH)		1.NP	2.NP	3.NP	cena za 1 ks	cena celkem	1	0	0	2 408 Kč	2 408 Kč
		Počet kusů			Cena (bez DPH)												
1.NP	2.NP	3.NP	cena za 1 ks	cena celkem													
1	0	0	2 408 Kč	2 408 Kč													

PŮDORYS 1.NP - TURISTICKÉ INFOCENTRUM

TABULKA INTERIÉROVÝCH PRVKŮ - NÁBYTEK

Označení prvku	Název a ilustrativní foto	Popis															
N.63	<p>Plastová židle</p> 	<p>židle s plastovou skořepinou, v barevném provedení - zelená, podnož čtyřnohá ocelová, barva stříbrná, nosnost židle 100 kg</p>															
		<p>Rozměry</p> <p>šxhxv: 50x50x80 cm výška sedáku: 50 cm tolerance rozměrů 20%</p>															
		<table border="1"> <thead> <tr> <th colspan="3">Počet kusů</th> <th colspan="2">Cena (bez DPH)</th> </tr> <tr> <th>1.NP</th> <th>2.NP</th> <th>3.NP</th> <th>cena za 1 ks</th> <th>cena celkem</th> </tr> </thead> <tbody> <tr> <td>2</td> <td>0</td> <td>0</td> <td>1 414 Kč</td> <td>2 828 Kč</td> </tr> </tbody> </table>	Počet kusů			Cena (bez DPH)		1.NP	2.NP	3.NP	cena za 1 ks	cena celkem	2	0	0	1 414 Kč	2 828 Kč
		Počet kusů			Cena (bez DPH)												
		1.NP	2.NP	3.NP	cena za 1 ks	cena celkem											
2	0	0	1 414 Kč	2 828 Kč													

Označení prvku	Název a ilustrativní foto	Popis															
N.64	<p>Stojan na šaty</p> 	<p>kovový stojan na kolečkách, lakovaný - barva bílá, nastavitelná výška stojanu</p>															
		<p>Rozměry</p> <p>šxhxv: 110x50x120-175 cm tolerance rozměrů 20%</p>															
		<table border="1"> <thead> <tr> <th colspan="3">Počet kusů</th> <th colspan="2">Cena (bez DPH)</th> </tr> <tr> <th>1.NP</th> <th>2.NP</th> <th>3.NP</th> <th>cena za 1 ks</th> <th>cena celkem</th> </tr> </thead> <tbody> <tr> <td>1</td> <td>0</td> <td>0</td> <td>426 Kč</td> <td>426 Kč</td> </tr> </tbody> </table>	Počet kusů			Cena (bez DPH)		1.NP	2.NP	3.NP	cena za 1 ks	cena celkem	1	0	0	426 Kč	426 Kč
		Počet kusů			Cena (bez DPH)												
		1.NP	2.NP	3.NP	cena za 1 ks	cena celkem											
1	0	0	426 Kč	426 Kč													

Označení prvku	Název a ilustrativní foto	Popis															
N.65a	<p>Kapsy na mapy a časopisy 2x A4 - bok+čelo pultu</p> 	<p>kovová nástěnná lišta pro ukotvení kapes, barva stříbrná, kotvena šrouby do desek na propagační materiály (N.57), 2x zásobník z akrylátu velikosti A4, kapsy průhledné</p>															
		<p>Rozměry</p> <p>šxv: 48x25 cm</p>															
		<table border="1"> <thead> <tr> <th colspan="3">Počet kusů</th> <th colspan="2">Cena (bez DPH)</th> </tr> <tr> <th>1.NP</th> <th>2.NP</th> <th>3.NP</th> <th>cena za 1 ks</th> <th>cena celkem</th> </tr> </thead> <tbody> <tr> <td>12</td> <td>0</td> <td>0</td> <td>692 Kč</td> <td>8 304 Kč</td> </tr> </tbody> </table>	Počet kusů			Cena (bez DPH)		1.NP	2.NP	3.NP	cena za 1 ks	cena celkem	12	0	0	692 Kč	8 304 Kč
		Počet kusů			Cena (bez DPH)												
		1.NP	2.NP	3.NP	cena za 1 ks	cena celkem											
12	0	0	692 Kč	8 304 Kč													

PŮDORYS 1.NP - TURISTICKÉ INFOCENTRUM

TABULKA INTERIÉROVÝCH PRVKŮ - NÁBYTEK

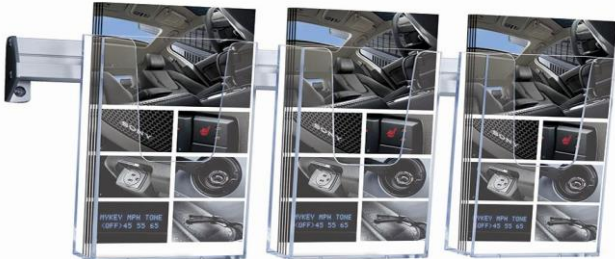
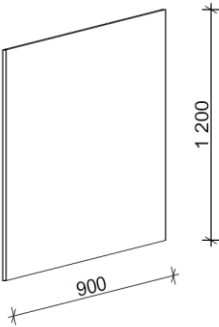
Označení prvku	Název a ilustrativní foto	Popis															
N.65b	<p>Kapsy na mapy a časopisy 2xA5 - bok pultu</p> 	<p>kovová nástěnná lišta pro ukotvení kapes, barva stříbrná, kotvena šrouby do desek na propagační materiály (N.57), 2x zásobník z akrylátu velikosti A5, kapsy průhledné</p>															
		<p>Rozměry</p> <p>šxv: 36,9x16,5 cm</p>															
		<table border="1"> <thead> <tr> <th colspan="3">Počet kusů</th> <th colspan="2">Cena (bez DPH)</th> </tr> <tr> <th>1.NP</th> <th>2.NP</th> <th>3.NP</th> <th>cena za 1 ks</th> <th>cena celkem</th> </tr> </thead> <tbody> <tr> <td>16</td> <td>0</td> <td>0</td> <td>468 Kč</td> <td>7 488 Kč</td> </tr> </tbody> </table>	Počet kusů			Cena (bez DPH)		1.NP	2.NP	3.NP	cena za 1 ks	cena celkem	16	0	0	468 Kč	7 488 Kč
		Počet kusů			Cena (bez DPH)												
1.NP	2.NP	3.NP	cena za 1 ks	cena celkem													
16	0	0	468 Kč	7 488 Kč													
N.65c	<p>Kapsy na mapy a časopisy 3xDL - bok pultu</p> 	<p>kovová nástěnná lišta pro ukotvení kapes, barva stříbrná, kotvena šrouby do desek na propagační materiály (N.57), 3x zásobník z akrylátu velikosti 1/3 A4, kapsy průhledné</p>															
		<p>Rozměry</p> <p>šxv: 36,9x16,5 cm</p>															
		<table border="1"> <thead> <tr> <th colspan="3">Počet kusů</th> <th colspan="2">Cena (bez DPH)</th> </tr> <tr> <th>1.NP</th> <th>2.NP</th> <th>3.NP</th> <th>cena za 1 ks</th> <th>cena celkem</th> </tr> </thead> <tbody> <tr> <td>6</td> <td>0</td> <td>0</td> <td>512 Kč</td> <td>3 072 Kč</td> </tr> </tbody> </table>	Počet kusů			Cena (bez DPH)		1.NP	2.NP	3.NP	cena za 1 ks	cena celkem	6	0	0	512 Kč	3 072 Kč
		Počet kusů			Cena (bez DPH)												
1.NP	2.NP	3.NP	cena za 1 ks	cena celkem													
6	0	0	512 Kč	3 072 Kč													
N.66	<p>Kapsy na propagační letáky - podkladní deska</p> 	<p>podkladní deska na kapsy na propagační letáky (N.65a, N.65b), deska z laminované dřevotřísky (LTD), tl. mm 18 mm, barva bílá</p>															
		<p>Rozměry</p> <p>dle výkresu, rozměry jsou uvedeny v mm, před výrobou nutno zaměřit</p>															
		<table border="1"> <thead> <tr> <th colspan="3">Počet kusů</th> <th colspan="2">Cena (bez DPH)</th> </tr> <tr> <th>1.NP</th> <th>2.NP</th> <th>3.NP</th> <th>cena za 1 ks</th> <th>cena celkem</th> </tr> </thead> <tbody> <tr> <td>2</td> <td>0</td> <td>0</td> <td>1 039 Kč</td> <td>2 078 Kč</td> </tr> </tbody> </table>	Počet kusů			Cena (bez DPH)		1.NP	2.NP	3.NP	cena za 1 ks	cena celkem	2	0	0	1 039 Kč	2 078 Kč
		Počet kusů			Cena (bez DPH)												
1.NP	2.NP	3.NP	cena za 1 ks	cena celkem													
2	0	0	1 039 Kč	2 078 Kč													

PŮDORYS 1.NP - TURISTICKÉ INFOCENTRUM

TABULKA INTERIÉROVÝCH PRVKŮ - NÁBYTEK

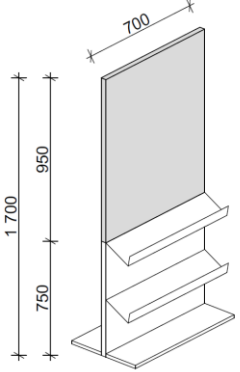
Označení prvku	Název a ilustrativní foto	Popis															
N.68	Informační tabule stojací s plochou na letáky 	kovový stojan s dvěma policemi, barva černá, horní část tabule z laminované dřevotřísky (LTD), tl. min 18 mm, opatřena magnetickým nátěrem, barva černá, nosnost 8kg/police															
		Rozměry dle výkresu, rozměry jsou uvedeny v mm															
		<table border="1"> <tr> <th colspan="3">Počet kusů</th> <th colspan="2">Cena (bez DPH)</th> </tr> <tr> <th>1.NP</th> <th>2.NP</th> <th>3.NP</th> <th>cena za 1 ks</th> <th>cena celkem</th> </tr> <tr> <td>1</td> <td>0</td> <td>0</td> <td>5 411 Kč</td> <td>5 411 Kč</td> </tr> </table>	Počet kusů			Cena (bez DPH)		1.NP	2.NP	3.NP	cena za 1 ks	cena celkem	1	0	0	5 411 Kč	5 411 Kč
		Počet kusů			Cena (bez DPH)												
1.NP	2.NP	3.NP	cena za 1 ks	cena celkem													
1	0	0	5 411 Kč	5 411 Kč													

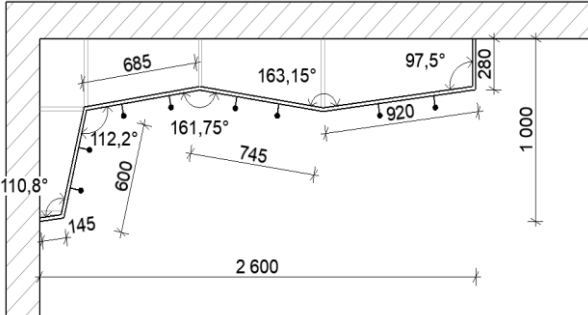
Označení prvku	Název a ilustrativní foto	Popis															
N.69 půdorys	Výstavní plocha 	prolamovaná plocha složena z desek dle půdorysu, z laminované dřevotřísky (LTD), tl. min. 18mm, barva bílá, stěna je kotvena do stěny, dodáváno včetně samolepicí magnetické fólie, k podkladní desce lepena, fólie je popisovatelná, fixy snadno stíratelné suchým hadříkem, barva fólie bílá															
		Rozměry dle výkresu, rozměry jsou uvedeny v mm, celková výška dle klenby (cca 160 cm), před výrobou nutno zaměřit															
		<table border="1"> <tr> <th colspan="3">Počet kusů</th> <th colspan="2">Cena (bez DPH)</th> </tr> <tr> <th>1.NP</th> <th>2.NP</th> <th>3.NP</th> <th>cena za 1 ks</th> <th>cena celkem</th> </tr> <tr> <td>1</td> <td>0</td> <td>0</td> <td>36 600 Kč</td> <td>36 600 Kč</td> </tr> </table>	Počet kusů			Cena (bez DPH)		1.NP	2.NP	3.NP	cena za 1 ks	cena celkem	1	0	0	36 600 Kč	36 600 Kč
		Počet kusů			Cena (bez DPH)												
1.NP	2.NP	3.NP	cena za 1 ks	cena celkem													
1	0	0	36 600 Kč	36 600 Kč													

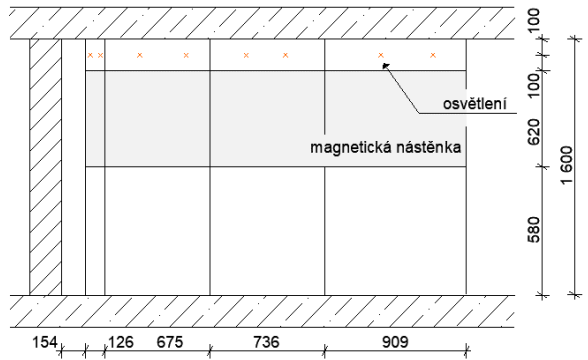
Označení prvku	Název a ilustrativní foto	Popis									
N.69 pohled	Výstavní plocha 	prolamovaná plocha složena z desek dle půdorysu, z laminované dřevotřísky (LTD), tl. min. 18mm, barva bílá, stěna je kotvena do stěny, dodáváno včetně samolepicí magnetické fólie, k podkladní desce lepena, fólie je popisovatelná, fixy snadno stíratelné suchým hadříkem, barva fólie bílá									
		Rozměry dle výkresu, rozměry jsou uvedeny v mm, před výrobou nutno zaměřit, tabule po celé šíři pohledové výstavní plochy (ne po bocích konstrukce), celková šxv tabule: 295x62 cm									
		<table border="1"> <tr> <th colspan="3">Počet kusů</th> </tr> <tr> <th>1.NP</th> <th>2.NP</th> <th>3.NP</th> </tr> <tr> <td>0</td> <td>0</td> <td>0</td> </tr> </table>	Počet kusů			1.NP	2.NP	3.NP	0	0	0
		Počet kusů									
1.NP	2.NP	3.NP									
0	0	0									

PŮDORYS 1.NP - TURISTICKÉ INFOCENTRUM

TABULKA INTERIÉROVÝCH PRVKŮ - DOPLŇKY

Označení prvku	Název a ilustrativní foto	Popis															
D.51		<p>Květináč samozavlažovací</p> <p>samozavlažovací květináč, materiál plast, lesk, barva bílá, květináč se zabudovaným přepadem a vypouštěcím ventilem, vyjímatelná sázecí vložka a samozavlažovací set včetně drenážní vrstvy, objem zeminy cca 34 litrů, zásobník na vodu cca 8 l</p>															
		<p>Rozměry</p> <p>šxhxv: 40x40x75 cm (vnější rozměry)</p> <p>tolerance rozměrů 20%</p>															
		<table border="1"> <thead> <tr> <th colspan="3">Počet kusů</th> <th colspan="2">Cena (bez DPH)</th> </tr> <tr> <th>1.NP</th> <th>2.NP</th> <th>3.NP</th> <th>cena za 1 ks</th> <th>cena celkem</th> </tr> </thead> <tbody> <tr> <td>1</td> <td>0</td> <td>0</td> <td>3 038 Kč</td> <td>3 038 Kč</td> </tr> </tbody> </table>	Počet kusů			Cena (bez DPH)		1.NP	2.NP	3.NP	cena za 1 ks	cena celkem	1	0	0	3 038 Kč	3 038 Kč
		Počet kusů			Cena (bez DPH)												
		1.NP	2.NP	3.NP	cena za 1 ks	cena celkem											
1	0	0	3 038 Kč	3 038 Kč													

PŮDORYS 2.NP - KANCELÁŘ, EDUKAČNÍ MÍSTNOSTI

TABULKA INTERIÉROVÝCH PRVKŮ - NÁBYTEK

Označení prvku	Název a ilustrativní foto	Popis								
N.01	Křeslo - 2 místné 	celočalouněné křeslo ve funkcionalistickém stylu - dvousedák, čalouněné v hovězí kůži, barva bílá, tl. kůže min. 1mm, vysokozátěžové, korpus z pěny s ocelovou výztuhou, kovová podnož v povrchové úpravě chrom, souprava s položkou (N.02)								
		Rozměry šxhxv: 130x70x70 cm								
		tolerance rozměrů 20%								
		Počet kusů	Cena (bez DPH)							
		<table border="1"> <thead> <tr> <th>1.NP</th> <th>2.NP</th> <th>3.NP</th> <th>cena za 1 ks</th> <th>cena celkem</th> </tr> </thead> <tbody> <tr> <td>0</td> <td>1</td> <td>0</td> <td>20 252 Kč</td> <td>20 252 Kč</td> </tr> </tbody> </table>	1.NP	2.NP	3.NP	cena za 1 ks	cena celkem	0	1	0
1.NP	2.NP	3.NP	cena za 1 ks	cena celkem						
0	1	0	20 252 Kč	20 252 Kč						

Označení prvku	Název a ilustrativní foto	Popis								
N.02	Křeslo - 1 místné 	celočalouněné křeslo ve funkcionalistickém stylu, čalouněné v hovězí kůži, barva bílá, tl. kůže min. 1mm, vysokozátěžové, korpus vypěněný pěnou s ocelovou výztuhou, kovová podnož v povrchové úpravě chrom, souprava s položkou N.01								
		Rozměry šxhxv: 75x70x70 cm								
		tolerance rozměrů 20%								
		Počet kusů	Cena (bez DPH)							
		<table border="1"> <thead> <tr> <th>1.NP</th> <th>2.NP</th> <th>3.NP</th> <th>cena za 1 ks</th> <th>cena celkem</th> </tr> </thead> <tbody> <tr> <td>0</td> <td>2</td> <td>0</td> <td>14 396 Kč</td> <td>28 792 Kč</td> </tr> </tbody> </table>	1.NP	2.NP	3.NP	cena za 1 ks	cena celkem	0	2	0
1.NP	2.NP	3.NP	cena za 1 ks	cena celkem						
0	2	0	14 396 Kč	28 792 Kč						

Označení prvku	Název a ilustrativní foto	Popis								
N.03	Odkládací stolek - sada 3 ks 	sada tří odkládacích stolků, horní deska dřevěná, tl. min.36 mm, barva dřeva - teak, podnož kovová, barva černá								
		Rozměry šxhxv: 50x40x50, 40x40x45, 30x40x40 cm								
		tolerance rozměrů 20%								
		Počet kusů	Cena (bez DPH)							
		<table border="1"> <thead> <tr> <th>1.NP</th> <th>2.NP</th> <th>3.NP</th> <th>cena za 1 ks</th> <th>cena celkem</th> </tr> </thead> <tbody> <tr> <td>0</td> <td>1</td> <td>0</td> <td>5 872 Kč</td> <td>5 872 Kč</td> </tr> </tbody> </table>	1.NP	2.NP	3.NP	cena za 1 ks	cena celkem	0	1	0
1.NP	2.NP	3.NP	cena za 1 ks	cena celkem						
0	1	0	5 872 Kč	5 872 Kč						

PŮDORYS 2.NP - KANCELÁŘ, EDUKAČNÍ MÍSTNOSTI

TABULKA INTERIÉROVÝCH PRVKŮ - NÁBYTEK

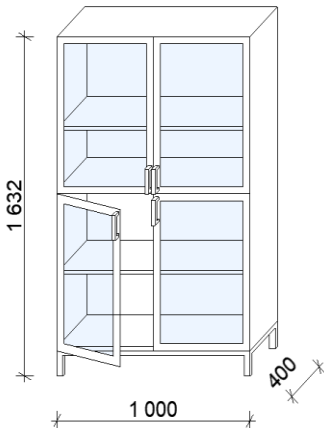
Označení prvku	Název a ilustrativní foto	Popis	
N.04	Knihovna prosklená 	uzavíratelná skříň s otevíravými dveřmi, skříň podélně rozdělena na dvě skříňky, obě skříňové dveře s dvěma křídly dveří, korpus z laminované dřevotřísky (LTD), tl. min 18 mm, barva dub, dveře prosklené v rámu z laminované dřevotřísky (LTD), tl. skla 4 mm, rámová hranatá kovová podnož, 12 cm vysoká, barva stříbrná, úchytky kovové, barva stříbrná, obě skříňky přepaženy 1x policí, z laminované dřevotřísky (LTD), tl. min. 18 mm, barva dub, nosnost 18kg/police	
		Rozměry dle výkresu, rozměry jsou uvedeny v mm	
		Počet kusů	Cena (bez DPH)
		1.NP 2.NP 3.NP	cena za 1 ks cena celkem
		0 1 0	8 804 Kč 8 804 Kč

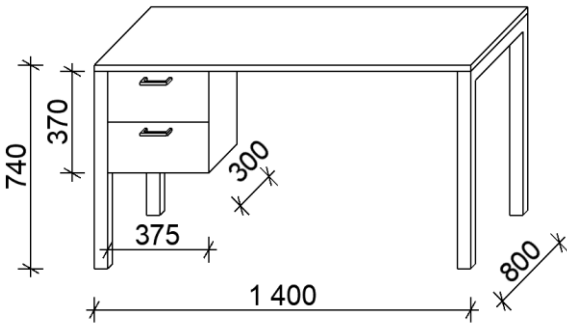
Označení prvku	Název a ilustrativní foto	Popis	
N.05	Pracovní stůl se zásuvkami 	pracovní stůl, rámová kovová podnož, barva podnože chrom, noha podnože 50x50mm, pracovní deska i zásuvky z laminované dřevotřísky (LTD), barva bílá, mat, deska tl. 23 mm, úchytky kovové, barva stříbrná, zásuvky uzamykatelné	
		Rozměry dle výkresu, rozměry jsou uvedeny v mm	
		Počet kusů	Cena (bez DPH)
		1.NP 2.NP 3.NP	cena za 1 ks cena celkem
		0 1 0	5 689 Kč 5 689 Kč

Označení prvku	Název a ilustrativní foto	Popis	
N.06	Kancelářská židle 	celočalouněné křeslo, čalouněné v koženě, barva černá, vysoký opěrák, houpačí mechanika H, leštěné hliníkové područky v kombinaci s černým polyuretanem - měkké loketníky, 5ti ramenný kříž, kolečka s pryží, nosnost 120 kg	
		Rozměry šxhxv: 65x75x100-115 cm výška sedáku: 35-50 cm tolerance rozměrů 20%	
		Počet kusů	Cena (bez DPH)
		1.NP 2.NP 3.NP	cena za 1 ks cena celkem
		0 1 0	13 225 Kč 13 225 Kč

PŮDORYS 2.NP - KANCELÁŘ, EDUKAČNÍ MÍSTNOSTI

TABULKA INTERIÉROVÝCH PRVKŮ - NÁBYTEK

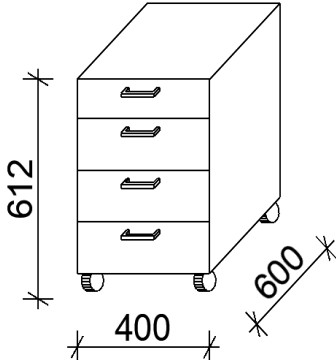
Označení prvku	Název a ilustrativní foto	Popis	
N.07	Mobilní zásuvkový kontejner 	mobilní zásuvkový kontejner, korpus i šuplíky z laminované dřevotřísky (LTD), tl. Min .18 mm, barva bílá, 4 zásuvky, centrální zámek, kolečka s blokací, úchytky kovové, barva stříbrná	
		Rozměry dle výkresu, rozměry jsou uvedeny v mm	
		Počet kusů	Cena (bez DPH)
		1.NP 2.NP 3.NP cena za 1 ks cena celkem	0 1 0 3 416 Kč 3 416 Kč

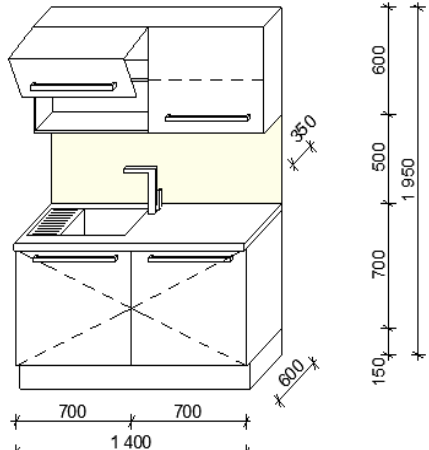
Označení prvku	Název a ilustrativní foto	Popis	
N.08	Kuchyňská linka 	kuchyňská linka, dvířka fóliovaná dřevovláknitá (MDF), tl. 18 mm, barva bílá - vysoký lesk, korpus z laminované dřevotřísky (LTD), bílý, dřez s odkapem - nerez, dodávka včetně sifonu, šxh: 61x50 cm, baterie - barva chrom, pracovní deska z dřevotřísky (DTD), barva bříza, tl. 38 mm, zadní stěnový panel - tvrzené sklo, barva bílá, osvětlení linky - připojení na vypínač - LED pásek + transformátor, spodní skříňky otevíravé, vestavěná chladnička, horní skříňky výklopné, v každé 1x police, nosnost 20kg, úchytky kovové, barva stříbrná	
		Rozměry dle výkresu, rozměry jsou uvedeny v mm, nutno zaměřit	
		Počet kusů	Cena (bez DPH)
		1.NP 2.NP 3.NP cena za 1 ks cena celkem	0 1 0 25 080 Kč 25 080 Kč

Označení prvku	Název a ilustrativní foto	Popis	
N.12	Stůl rozkládací 	rozkládací stůl, deska stolu z fóliované dřevovláknité desky (MDF), tl. desky 25 mm, barva bílá, čtyři nohy z dubového dřeva, nosnost 100 kg	
		Rozměry šxhxv: 170/270x100x75 cm tolerance rozměrů 20%	
		Počet kusů	Cena (bez DPH)
		1.NP 2.NP 3.NP cena za 1 ks cena celkem	0 1 0 11 796 Kč 11 796 Kč

PŮDORYS 2.NP - KANCELÁŘ, EDUKAČNÍ MÍSTNOSTI

TABULKA INTERIÉROVÝCH PRVKŮ - NÁBYTEK

Označení prvku	Název a ilustrativní foto	Popis													
N.13	Konferenční židle 	konferenční židle, celočalouněná, čalouněná v látce, barva tmavě hnědá, bez područek, čtyři nohy z dubového dřeva, nosnost 120 kg													
		Rozměry													
		šxh xv: 50x60x90 cm													
		tolerance rozměrů 20%													
		<table border="1"> <thead> <tr> <th colspan="3">Počet kusů</th> <th colspan="2">Cena (bez DPH)</th> </tr> <tr> <th>1.NP</th> <th>2.NP</th> <th>3.NP</th> <th>cena za 1 ks</th> <th>cena celkem</th> </tr> </thead> <tbody> <tr> <td>0</td> <td>13</td> <td>0</td> <td>4 048 Kč</td> <td>52 624 Kč</td> </tr> </tbody> </table>	Počet kusů			Cena (bez DPH)		1.NP	2.NP	3.NP	cena za 1 ks	cena celkem	0	13	0
Počet kusů			Cena (bez DPH)												
1.NP	2.NP	3.NP	cena za 1 ks	cena celkem											
0	13	0	4 048 Kč	52 624 Kč											

Označení prvku	Název a ilustrativní foto	Popis													
N.14	Stolek pod notebook 	pojízdný stolek pod notebook, deska z fóliované dřevotřísky (MDF), tl. Min. 15 mm, barva černá, část desky sklápěcí, kovová podnož výškově nastavitelná na kolečkách, barva podnože chrom, kolečka 2x brzditelné, kolečka s pryží													
		Rozměry													
		šxh xv: 60x40x60-90 cm													
		sklopná deska: 40x40 cm													
		tolerance rozměrů 20%													
<table border="1"> <thead> <tr> <th colspan="3">Počet kusů</th> <th colspan="2">Cena (bez DPH)</th> </tr> <tr> <th>1.NP</th> <th>2.NP</th> <th>3.NP</th> <th>cena za 1 ks</th> <th>cena celkem</th> </tr> </thead> <tbody> <tr> <td>0</td> <td>1</td> <td>0</td> <td>1 928 Kč</td> <td>1 928 Kč</td> </tr> </tbody> </table>	Počet kusů			Cena (bez DPH)		1.NP	2.NP	3.NP	cena za 1 ks	cena celkem	0	1	0	1 928 Kč	1 928 Kč
Počet kusů			Cena (bez DPH)												
1.NP	2.NP	3.NP	cena za 1 ks	cena celkem											
0	1	0	1 928 Kč	1 928 Kč											

Označení prvku	Název a ilustrativní foto	Popis													
N.15	Křesílko 	celočalouněné křeslo, korpus vypěněný studenou pěnou s ocelovou výztuhou, čalounění textilní, barva krémová, kostra ocelová čtyřnohá, barva stříbrná, nosnost 120 kg													
		Rozměry													
		šxh xv: 60x60x80 cm													
		šxh xv sedáku: 40x40x40 cm													
		tolerance rozměrů 20%													
<table border="1"> <thead> <tr> <th colspan="3">Počet kusů</th> <th colspan="2">Cena (bez DPH)</th> </tr> <tr> <th>1.NP</th> <th>2.NP</th> <th>3.NP</th> <th>cena za 1 ks</th> <th>cena celkem</th> </tr> </thead> <tbody> <tr> <td>0</td> <td>2</td> <td>0</td> <td>5 619 Kč</td> <td>11 238 Kč</td> </tr> </tbody> </table>	Počet kusů			Cena (bez DPH)		1.NP	2.NP	3.NP	cena za 1 ks	cena celkem	0	2	0	5 619 Kč	11 238 Kč
Počet kusů			Cena (bez DPH)												
1.NP	2.NP	3.NP	cena za 1 ks	cena celkem											
0	2	0	5 619 Kč	11 238 Kč											

PŮDORYS 2.NP - KANCELÁŘ, EDUKAČNÍ MÍSTNOSTI

TABULKA INTERIÉROVÝCH PRVKŮ - NÁBYTEK

Označení prvku	Název a ilustrativní foto	Popis															
N.16	Knihovna ve tvaru stromu 	atypická knihovna ve tvaru stromu, vyrobená z masivní borovice, ošetřena voskem, tl. kmenu dle výkresu, větve postupně zužující, hloubka celé knihovny 150 mm, nosnost 8kg/police															
		Rozměry šxhxv: 250x15x220 cm před výrobou nutno zaměřit															
		<table border="1"> <thead> <tr> <th colspan="3">Počet kusů</th> <th colspan="2">Cena (bez DPH)</th> </tr> <tr> <th>1.NP</th> <th>2.NP</th> <th>3.NP</th> <th>cena za 1 ks</th> <th>cena celkem</th> </tr> </thead> <tbody> <tr> <td>0</td> <td>1</td> <td>0</td> <td>12 200 Kč</td> <td>12 200 Kč</td> </tr> </tbody> </table>	Počet kusů			Cena (bez DPH)		1.NP	2.NP	3.NP	cena za 1 ks	cena celkem	0	1	0	12 200 Kč	12 200 Kč
		Počet kusů			Cena (bez DPH)												
		1.NP	2.NP	3.NP	cena za 1 ks	cena celkem											
0	1	0	12 200 Kč	12 200 Kč													

Označení prvku	Název a ilustrativní foto	Popis															
N.17a	Skříň na úložné boxy 	korpus skříňky i vnitřní členění (vodorovné i svislé) z laminované dřevotřísky (LTD), vnitřní členění - tl. Min. 18 mm, korpus skříňky - tl. 36 mm, barva bříza															
		Rozměry dle výkresu, rozměry jsou uvedeny v mm															
		<table border="1"> <thead> <tr> <th colspan="3">Počet kusů</th> <th colspan="2">Cena (bez DPH)</th> </tr> <tr> <th>1.NP</th> <th>2.NP</th> <th>3.NP</th> <th>cena za 1 ks</th> <th>cena celkem</th> </tr> </thead> <tbody> <tr> <td>0</td> <td>1</td> <td>0</td> <td>3 346 Kč</td> <td>3 346 Kč</td> </tr> </tbody> </table>	Počet kusů			Cena (bez DPH)		1.NP	2.NP	3.NP	cena za 1 ks	cena celkem	0	1	0	3 346 Kč	3 346 Kč
		Počet kusů			Cena (bez DPH)												
		1.NP	2.NP	3.NP	cena za 1 ks	cena celkem											
0	1	0	3 346 Kč	3 346 Kč													

Označení prvku	Název a ilustrativní foto	Popis															
N.17b	Úložné boxy 	plastové boxy bez víka, barva bílá															
		Rozměry šxhxv: 33x37x33 cm															
		<table border="1"> <thead> <tr> <th colspan="3">Počet kusů</th> <th colspan="2">Cena (bez DPH)</th> </tr> <tr> <th>1.NP</th> <th>2.NP</th> <th>3.NP</th> <th>cena za 1 ks</th> <th>cena celkem</th> </tr> </thead> <tbody> <tr> <td>0</td> <td>6</td> <td>0</td> <td>365 Kč</td> <td>2 190 Kč</td> </tr> </tbody> </table>	Počet kusů			Cena (bez DPH)		1.NP	2.NP	3.NP	cena za 1 ks	cena celkem	0	6	0	365 Kč	2 190 Kč
		Počet kusů			Cena (bez DPH)												
		1.NP	2.NP	3.NP	cena za 1 ks	cena celkem											
0	6	0	365 Kč	2 190 Kč													

PŮDORYS 2.NP - KANCELÁŘ, EDUKAČNÍ MÍSTNOSTI

TABULKA INTERIÉROVÝCH PRVKŮ - NÁBYTEK

Označení prvku	Název a ilustrativní foto	Popis															
N.18	Stůl pracovní skládací 	skládací stůl na kolečkách, deska stolu z laminované dřevotřísky, tl. min.23 mm, barva bříza, sklopné kovové nohy stolu															
		Rozměry šxhxv: 120x90x75 cm tolerance rozměrů 20%															
		<table border="1"> <thead> <tr> <th colspan="3">Počet kusů</th> <th colspan="2">Cena (bez DPH)</th> </tr> <tr> <th>1.NP</th> <th>2.NP</th> <th>3.NP</th> <th>cena za 1 ks</th> <th>cena celkem</th> </tr> </thead> <tbody> <tr> <td>0</td> <td>2</td> <td>0</td> <td>4 831 Kč</td> <td>9 662 Kč</td> </tr> </tbody> </table>	Počet kusů			Cena (bez DPH)		1.NP	2.NP	3.NP	cena za 1 ks	cena celkem	0	2	0	4 831 Kč	9 662 Kč
		Počet kusů			Cena (bez DPH)												
		1.NP	2.NP	3.NP	cena za 1 ks	cena celkem											
0	2	0	4 831 Kč	9 662 Kč													

Označení prvku	Název a ilustrativní foto	Popis															
N.19	Židle plastová 	celoplastové židle se čtyřma nohama, stohovatelné, z lesklého polykarbonátu, barva: šedočerná, bílá, modrá, červená a zelená, poptáváno od každé barvy 4 kusy, Nosnost židle 110 kg															
		Rozměry šxhxv: 50x55x45 cm tolerance rozměrů 20%															
		<table border="1"> <thead> <tr> <th colspan="3">Počet kusů</th> <th colspan="2">Cena (bez DPH)</th> </tr> <tr> <th>1.NP</th> <th>2.NP</th> <th>3.NP</th> <th>cena za 1 ks</th> <th>cena celkem</th> </tr> </thead> <tbody> <tr> <td>0</td> <td>20</td> <td>0</td> <td>817 Kč</td> <td>16 340 Kč</td> </tr> </tbody> </table>	Počet kusů			Cena (bez DPH)		1.NP	2.NP	3.NP	cena za 1 ks	cena celkem	0	20	0	817 Kč	16 340 Kč
		Počet kusů			Cena (bez DPH)												
		1.NP	2.NP	3.NP	cena za 1 ks	cena celkem											
0	20	0	817 Kč	16 340 Kč													

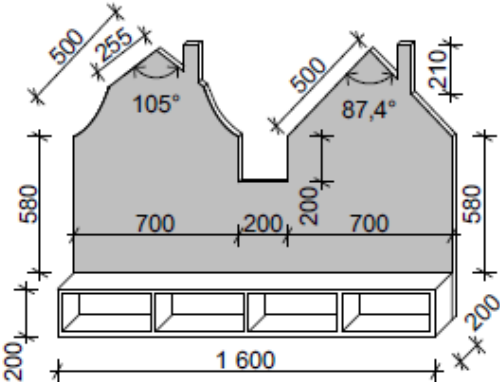
Označení prvku	Název a ilustrativní foto	Popis															
N.20	Tabule s poličkou 	deska z laminované dřevotřísky (LTD) - tvar dle zadání, tl. 18 mm, barva bříza, v horní části je deska opatřena tabulovým nátěrem, v dolní části otevřená polička z laminované dřevotřísky (LTD), tl. 18 mm, barva bříza, kotveno do stěny															
		Rozměry dle výkresu, rozměry jsou uvedeny v mm															
		<table border="1"> <thead> <tr> <th colspan="3">Počet kusů</th> <th colspan="2">Cena (bez DPH)</th> </tr> <tr> <th>1.NP</th> <th>2.NP</th> <th>3.NP</th> <th>cena za 1 ks</th> <th>cena celkem</th> </tr> </thead> <tbody> <tr> <td>0</td> <td>1</td> <td>0</td> <td>6 710 Kč</td> <td>6 710 Kč</td> </tr> </tbody> </table>	Počet kusů			Cena (bez DPH)		1.NP	2.NP	3.NP	cena za 1 ks	cena celkem	0	1	0	6 710 Kč	6 710 Kč
		Počet kusů			Cena (bez DPH)												
		1.NP	2.NP	3.NP	cena za 1 ks	cena celkem											
0	1	0	6 710 Kč	6 710 Kč													

PŮDORYS 2.NP - KANCELÁŘ, EDUKAČNÍ MÍSTNOSTI

TABULKA INTERIÉROVÝCH PRVKŮ - NÁBYTEK

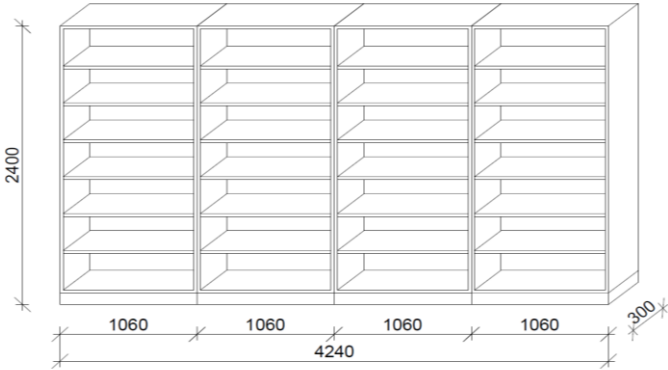
Označení prvku	Název a ilustrativní foto	Popis															
N.21	Knihovna 	korpus a police knihovny z laminované dřevotřísky (LTD), tl. min. 18 mm, dekor bříza. Sestava ze čtyřech otevřených skříní z nichž každá obsahuje 6 polic, nosnost 15kg/police															
		Rozměry dle výkresu, rozměry jsou uvedeny v mm, před výrobou nutno zaměřit															
		<table border="1"> <tr> <th colspan="3">Počet kusů</th> <th colspan="2">Cena (bez DPH)</th> </tr> <tr> <th>1.NP</th> <th>2.NP</th> <th>3.NP</th> <th>cena za 1 ks</th> <th>cena celkem</th> </tr> <tr> <td>0</td> <td>1</td> <td>0</td> <td>12 640 Kč</td> <td>12 640 Kč</td> </tr> </table>	Počet kusů			Cena (bez DPH)		1.NP	2.NP	3.NP	cena za 1 ks	cena celkem	0	1	0	12 640 Kč	12 640 Kč
		Počet kusů			Cena (bez DPH)												
		1.NP	2.NP	3.NP	cena za 1 ks	cena celkem											
0	1	0	12 640 Kč	12 640 Kč													

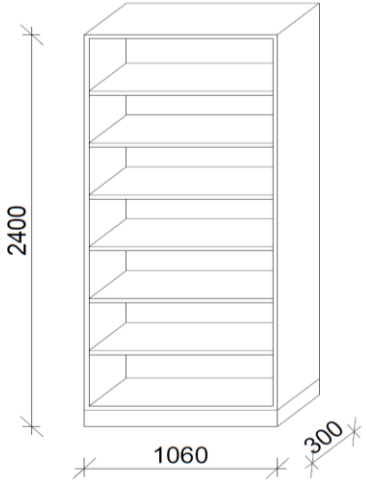
Označení prvku	Název a ilustrativní foto	Popis															
N.22	Knihovna 	korpus a police knihovny z laminované dřevotřísky (LTD), tl. min. 18 mm, dekor bříza, 6 polic, nosnost 15kg/police															
		Rozměry dle výkresu, rozměry jsou uvedeny v mm, před výrobou nutno zaměřit															
		<table border="1"> <tr> <th colspan="3">Počet kusů</th> <th colspan="2">Cena (bez DPH)</th> </tr> <tr> <th>1.NP</th> <th>2.NP</th> <th>3.NP</th> <th>cena za 1 ks</th> <th>cena celkem</th> </tr> <tr> <td>0</td> <td>2</td> <td>0</td> <td>3 156 Kč</td> <td>6 312 Kč</td> </tr> </table>	Počet kusů			Cena (bez DPH)		1.NP	2.NP	3.NP	cena za 1 ks	cena celkem	0	2	0	3 156 Kč	6 312 Kč
		Počet kusů			Cena (bez DPH)												
		1.NP	2.NP	3.NP	cena za 1 ks	cena celkem											
0	2	0	3 156 Kč	6 312 Kč													

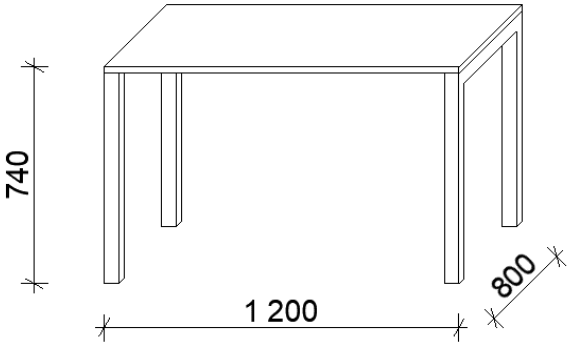
Označení prvku	Název a ilustrativní foto	Popis															
N.23	Psací stůl 	pracovní stůl, rámová kovová podnož, barva podnože chrom, noha podnože 50x50mm, pracovní deska z laminované dřevotřísky (LTD), barva bílá, mat, deska tl. 23 mm															
		Rozměry dle výkresu, rozměry jsou uvedeny v mm															
		<table border="1"> <tr> <th colspan="3">Počet kusů</th> <th colspan="2">Cena (bez DPH)</th> </tr> <tr> <th>1.NP</th> <th>2.NP</th> <th>3.NP</th> <th>cena za 1 ks</th> <th>cena celkem</th> </tr> <tr> <td>0</td> <td>1</td> <td>0</td> <td>3 321 Kč</td> <td>3 321 Kč</td> </tr> </table>	Počet kusů			Cena (bez DPH)		1.NP	2.NP	3.NP	cena za 1 ks	cena celkem	0	1	0	3 321 Kč	3 321 Kč
		Počet kusů			Cena (bez DPH)												
		1.NP	2.NP	3.NP	cena za 1 ks	cena celkem											
0	1	0	3 321 Kč	3 321 Kč													

PŮDORYS 2.NP - KANCELÁŘ, EDUKAČNÍ MÍSTNOSTI

TABULKA INTERIÉROVÝCH PRVKŮ - NÁBYTEK

Označení prvku	Název a ilustrativní foto	Popis	
N.24	Odkládací stolek 	odkládací stolek z kusu kmene akácie ve tvaru špalku, voskovaná povrchová úprava	
		Rozměry šxhxv: 50x45x30 cm	
		tolerance rozměrů 20%	
		Počet kusů	Cena (bez DPH)
		1.NP 2.NP 3.NP	cena za 1 ks cena celkem
0 1 0	4 346 Kč 4 346 Kč		

Označení prvku	Název a ilustrativní foto	Popis	
N.25	Sedací taburetky 	čalouněná sedací taburetka, potah 100% polyesterová tkanina, vysoce odolná, ve třech barevných provedení, dodáno v tomto počtu: 3x růžový, 5x zelený, 4x modrý	
		Rozměry šxhxv: 45x45x35 cm	
		tolerance rozměrů 20%	
		Počet kusů	Cena (bez DPH)
		1.NP 2.NP 3.NP	cena za 1 ks cena celkem
0 12 0	1 342 Kč 16 104 Kč		

Označení prvku	Název a ilustrativní foto	Popis	
N.26	Věšák na oblečení 	stojací věšák, celokovový, barva černá	
		Rozměry šířka podstavy: 40 cm, výška: 180 cm	
		tolerance rozměrů 20%	
		Počet kusů	Cena (bez DPH)
		1.NP 2.NP 3.NP	cena za 1 ks cena celkem
0 2 0	1 729 Kč 3 458 Kč		

PŮDORYS 2.NP - KANCELÁŘ, EDUKAČNÍ MÍSTNOSTI

TABULKA INTERIÉROVÝCH PRVKŮ - NÁBYTEK

Označení prvku	Název a ilustrativní foto	Popis													
N.27	Stojací lampa 	stojací svítidlo, ocelové tělo, barva chrom, látkové stínítko, látka bílá, zdroj světla LED, maximální výkon 24W, stupeň krytí IP20													
		Rozměry													
		průměr: 40 cm, výška: 160 cm													
		tolerance rozměrů 20%													
		<table border="1"> <thead> <tr> <th colspan="3">Počet kusů</th> <th colspan="2">Cena (bez DPH)</th> </tr> <tr> <th>1.NP</th> <th>2.NP</th> <th>3.NP</th> <th>cena za 1 ks</th> <th>cena celkem</th> </tr> </thead> <tbody> <tr> <td>0</td> <td>1</td> <td>0</td> <td>2 306 Kč</td> <td>2 306 Kč</td> </tr> </tbody> </table>	Počet kusů			Cena (bez DPH)		1.NP	2.NP	3.NP	cena za 1 ks	cena celkem	0	1	0
Počet kusů			Cena (bez DPH)												
1.NP	2.NP	3.NP	cena za 1 ks	cena celkem											
0	1	0	2 306 Kč	2 306 Kč											

PŮDORYS 2.NP - KANCELÁŘ, EDUKAČNÍ MÍSTNOSTI

TABULKA INTERIÉROVÝCH PRVKŮ - DOPLŇKY

Označení prvku	Název a ilustrativní foto	Popis															
D.07	Závěsné lanko 	závěsné lanko s kováním, možné připevnit na zeď nebo strop, kování s nastavitelným úhlem pro flexibilnější použití, z nerezavějící oceli															
		Rozměry šíře: 150 cm															
		<table border="1"> <thead> <tr> <th colspan="3">Počet kusů</th> <th colspan="2">Cena (bez DPH)</th> </tr> <tr> <th>1.NP</th> <th>2.NP</th> <th>3.NP</th> <th>cena za 1 ks</th> <th>cena celkem</th> </tr> </thead> <tbody> <tr> <td>0</td> <td>4</td> <td>0</td> <td>427 Kč</td> <td>1 708 Kč</td> </tr> </tbody> </table>	Počet kusů			Cena (bez DPH)		1.NP	2.NP	3.NP	cena za 1 ks	cena celkem	0	4	0	427 Kč	1 708 Kč
		Počet kusů			Cena (bez DPH)												
1.NP	2.NP	3.NP	cena za 1 ks	cena celkem													
0	4	0	427 Kč	1 708 Kč													

Označení prvku	Název a ilustrativní foto	Popis															
D.08	Koberec 	koberec s hustým a silným vlasem, vlas: polypropylen, barva béžová															
		Rozměry průměr: 120 cm; max.délka vlasu: 30 mm tolerance rozměrů 20%															
		<table border="1"> <thead> <tr> <th colspan="3">Počet kusů</th> <th colspan="2">Cena (bez DPH)</th> </tr> <tr> <th>1.NP</th> <th>2.NP</th> <th>3.NP</th> <th>cena za 1 ks</th> <th>cena celkem</th> </tr> </thead> <tbody> <tr> <td>0</td> <td>2</td> <td>0</td> <td>1 341 Kč</td> <td>2 682 Kč</td> </tr> </tbody> </table>	Počet kusů			Cena (bez DPH)		1.NP	2.NP	3.NP	cena za 1 ks	cena celkem	0	2	0	1 341 Kč	2 682 Kč
		Počet kusů			Cena (bez DPH)												
1.NP	2.NP	3.NP	cena za 1 ks	cena celkem													
0	2	0	1 341 Kč	2 682 Kč													

PŮDORYS 3.NP - ARCHIV

TABULKA INTERIÉROVÝCH PRVKŮ - NÁBYTEK

Označení prvku	Název a ilustrativní foto	Popis													
N.13	Konferenční židle 	konferenční židle, celočalouněná, čalouněná v látce, barva šedá, bez područek, čtyři nohy z dubového dřeva, nosnost 120 kg													
		Rozměry													
		šxh xv: 50x60x90 cm													
		tolerance rozměrů 20%													
		<table border="1"> <thead> <tr> <th colspan="3">Počet kusů</th> <th colspan="2">Cena (bez DPH)</th> </tr> <tr> <th>1.NP</th> <th>2.NP</th> <th>3.NP</th> <th>cena za 1 ks</th> <th>cena celkem</th> </tr> </thead> <tbody> <tr> <td>0</td> <td>0</td> <td>3</td> <td>4 048 Kč</td> <td>12 144 Kč</td> </tr> </tbody> </table>	Počet kusů			Cena (bez DPH)		1.NP	2.NP	3.NP	cena za 1 ks	cena celkem	0	0	3
Počet kusů			Cena (bez DPH)												
1.NP	2.NP	3.NP	cena za 1 ks	cena celkem											
0	0	3	4 048 Kč	12 144 Kč											

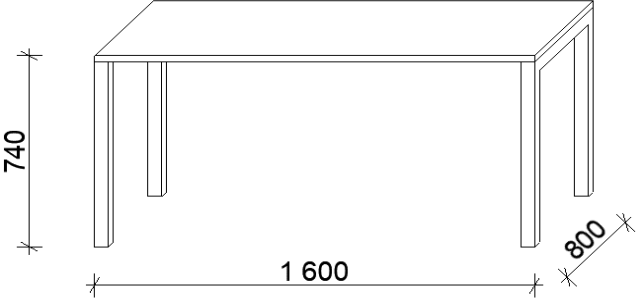
Označení prvku	Název a ilustrativní foto	Popis															
N.28	Psací stůl 	pracovní stůl, rámová kovová podnož, barva podnože chrom, noha podnože 50x50mm, pracovní deska z laminované dřevotřísky (LTD), barva bílá, mat, deska tl.23 mm															
		Rozměry															
		dle výkresu, rozměry jsou uvedeny v mm															
		<table border="1"> <thead> <tr> <th colspan="3">Počet kusů</th> <th colspan="2">Cena (bez DPH)</th> </tr> <tr> <th>1.NP</th> <th>2.NP</th> <th>3.NP</th> <th>cena za 1 ks</th> <th>cena celkem</th> </tr> </thead> <tbody> <tr> <td>0</td> <td>0</td> <td>2</td> <td>3 716 Kč</td> <td>7 432 Kč</td> </tr> </tbody> </table>	Počet kusů			Cena (bez DPH)		1.NP	2.NP	3.NP	cena za 1 ks	cena celkem	0	0	2	3 716 Kč	7 432 Kč
		Počet kusů			Cena (bez DPH)												
1.NP	2.NP	3.NP	cena za 1 ks	cena celkem													
0	0	2	3 716 Kč	7 432 Kč													

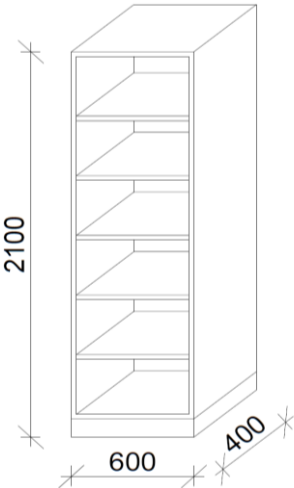
Označení prvku	Název a ilustrativní foto	Popis															
N.29	Archivační skříň 	korpus a police archivační skříňe z laminované dřevotřísky (LTD), tl. min. 25 mm, barva bílá mat, 5 polic, nosnost 15kg/police															
		LTD)															
		dle výkresu, rozměry jsou uvedeny v mm, před výrobou nutno zaměřit															
		<table border="1"> <thead> <tr> <th colspan="3">Počet kusů</th> <th colspan="2">Cena (bez DPH)</th> </tr> <tr> <th>1.NP</th> <th>2.NP</th> <th>3.NP</th> <th>cena za 1 ks</th> <th>cena celkem</th> </tr> </thead> <tbody> <tr> <td>0</td> <td>0</td> <td>6</td> <td>2 869 Kč</td> <td>17 214 Kč</td> </tr> </tbody> </table>	Počet kusů			Cena (bez DPH)		1.NP	2.NP	3.NP	cena za 1 ks	cena celkem	0	0	6	2 869 Kč	17 214 Kč
		Počet kusů			Cena (bez DPH)												
1.NP	2.NP	3.NP	cena za 1 ks	cena celkem													
0	0	6	2 869 Kč	17 214 Kč													

PŮDORYS 3.NP - ARCHIV

TABULKA INTERIÉROVÝCH PRVKŮ - NÁBYTEK

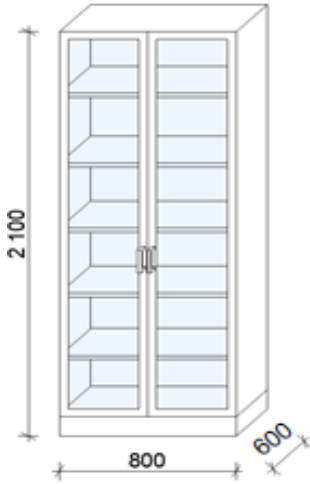
Označení prvku	Název a ilustrativní foto	Popis															
N.30	Archivační skříň 	prosklená archivační skříň, korpus z laminované dřevotřísky (LTD), tl. 25 mm, barva šedá, hrany ABS upravené - tvoří dojem kovového nábytku, dvoukřídlé dveře, rám dveří z laminované dřevotřísky (LTD), tl. 25 mm, barva šedá, dveře s bezpečnostním sklem s folií kotveny v rámu širokém 6 cm, 5x police z laminované dřevotřísky (LTD), tl. min. 25 mm, barva šedá, police výškově přestavitelné, nosnost 18kg/police, skříň je uzamykatelná, úchytky kovové, barva stříbrná															
		Rozměry dle výkresu, rozměry jsou uvedeny v mm, před výrobou nutno zaměřit															
		<table border="1"> <thead> <tr> <th colspan="3">Počet kusů</th> <th colspan="2">Cena (bez DPH)</th> </tr> <tr> <th>1.NP</th> <th>2.NP</th> <th>3.NP</th> <th>cena za 1 ks</th> <th>cena celkem</th> </tr> </thead> <tbody> <tr> <td>0</td> <td>0</td> <td>14</td> <td>9 028 Kč</td> <td>126 392 Kč</td> </tr> </tbody> </table>	Počet kusů			Cena (bez DPH)		1.NP	2.NP	3.NP	cena za 1 ks	cena celkem	0	0	14	9 028 Kč	126 392 Kč
		Počet kusů			Cena (bez DPH)												
1.NP	2.NP	3.NP	cena za 1 ks	cena celkem													
0	0	14	9 028 Kč	126 392 Kč													

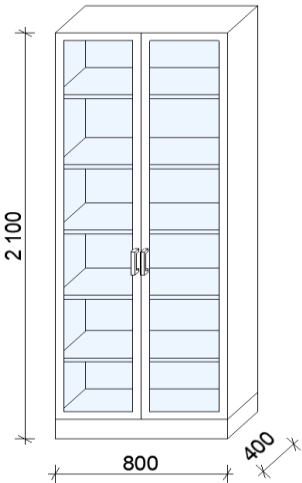
Označení prvku	Název a ilustrativní foto	Popis															
N.31	Archivační skříň 	prosklená archivační skříň, korpus z laminované dřevotřísky (LTD), tl. 25 mm, barva šedá, hrany ABS upravené - tvoří dojem kovového nábytku, dvoukřídlé dveře, rám dveří z laminované dřevotřísky (LTD), tl. 25 mm, barva šedá, dveře s bezpečnostním sklem s folií kotveny v rámu širokém 6 cm, 5x police z laminované dřevotřísky (LTD), tl. min.25 mm, barva šedá, police výškově přestavitelné, nosnost 18kg/police, skříň je uzamykatelná, úchytky kovové, barva stříbrná															
		Rozměry dle výkresu, rozměry jsou uvedeny v mm, před výrobou nutno zaměřit															
		<table border="1"> <thead> <tr> <th colspan="3">Počet kusů</th> <th colspan="2">Cena (bez DPH)</th> </tr> <tr> <th>1.NP</th> <th>2.NP</th> <th>3.NP</th> <th>cena za 1 ks</th> <th>cena celkem</th> </tr> </thead> <tbody> <tr> <td>0</td> <td>0</td> <td>11</td> <td>7 320 Kč</td> <td>80 520 Kč</td> </tr> </tbody> </table>	Počet kusů			Cena (bez DPH)		1.NP	2.NP	3.NP	cena za 1 ks	cena celkem	0	0	11	7 320 Kč	80 520 Kč
		Počet kusů			Cena (bez DPH)												
1.NP	2.NP	3.NP	cena za 1 ks	cena celkem													
0	0	11	7 320 Kč	80 520 Kč													

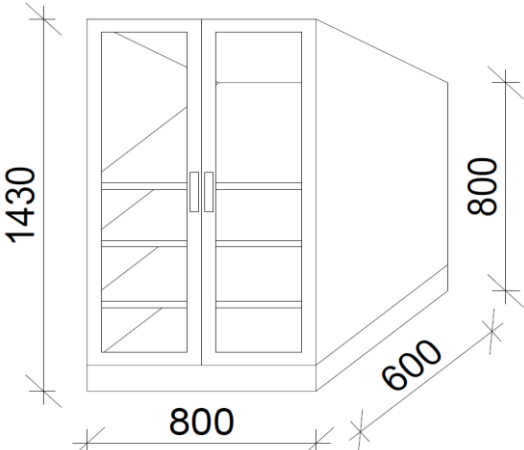
Označení prvku	Název a ilustrativní foto	Popis															
N.32	Archivační skříňky 	archivační skříň, korpus z laminované dřevotřísky (LTD), tl. 25 mm, barva šedá, hrany ABS upravené - tvoří dojem kovového nábytku, dvoukřídlé dveře z laminované dřevotřísky (LTD), tl. 25 mm, barva šedá, 3x police z laminované dřevotřísky (LTD), tl. 25 mm, barva šedá, police výškově přestavitelné, nosnost 14kg/police, skříň je uzamykatelná, kovové úchytky, barva stříbrná															
		Rozměry dle výkresu, rozměry jsou uvedeny v mm, před výrobou nutno zaměřit															
		<table border="1"> <thead> <tr> <th colspan="3">Počet kusů</th> <th colspan="2">Cena (bez DPH)</th> </tr> <tr> <th>1.NP</th> <th>2.NP</th> <th>3.NP</th> <th>cena za 1 ks</th> <th>cena celkem</th> </tr> </thead> <tbody> <tr> <td>0</td> <td>0</td> <td>8</td> <td>4 919 Kč</td> <td>39 352 Kč</td> </tr> </tbody> </table>	Počet kusů			Cena (bez DPH)		1.NP	2.NP	3.NP	cena za 1 ks	cena celkem	0	0	8	4 919 Kč	39 352 Kč
		Počet kusů			Cena (bez DPH)												
1.NP	2.NP	3.NP	cena za 1 ks	cena celkem													
0	0	8	4 919 Kč	39 352 Kč													

PŮDORYS 3.NP - ARCHIV

TABULKA INTERIÉROVÝCH PRVKŮ - NÁBYTEK

Označení prvku	Název a ilustrativní foto	Popis								
N.33	Skříň na výkresy VKS A1 	<p>Výkresová skříň 10-ti zásuvková na formát výkresů A1. Skříně jsou tuhé plechové svařence. Hrany jsou vyztuženy ohraněním. Zásuvky jsou vedeny teleskopickými výsuvnými lištami s nosností 40kg, plastové štítky pro jmenovku. Skříň je vybavena centrálním uzamykáním s mechanismem zabraňujícím vysunutí více zásuvek a následnému převážení výrobku. Barva: celošedá</p>								
		<p>Rozměry šxhxv: 100x75x80 cm tolerance rozměrů 10%</p>								
		<p>Počet kusů</p>								
		<p>Cena (bez DPH)</p>								
		<table border="1"> <thead> <tr> <th>1.NP</th> <th>2.NP</th> <th>3.NP</th> <th>cena za 1 ks</th> <th>cena celkem</th> </tr> </thead> <tbody> <tr> <td>0</td> <td>0</td> <td>5</td> <td>15 708 Kč</td> <td>78 540 Kč</td> </tr> </tbody> </table>	1.NP	2.NP	3.NP	cena za 1 ks	cena celkem	0	0	5
1.NP	2.NP	3.NP	cena za 1 ks	cena celkem						
0	0	5	15 708 Kč	78 540 Kč						

Označení prvku	Název a ilustrativní foto	Popis								
N.34	Skříň na výkresy VKS A0 	<p>Výkresová skříň 5-ti zásuvková na formát výkresů A0. Skříně jsou tuhé plechové svařence. Hrany jsou vyztuženy ohraněním. Zásuvky jsou vedeny teleskopickými výsuvnými lištami s nosností 40kg, plastové štítky pro jmenovku. Skříň je vybavena centrálním uzamykáním s mechanismem zabraňujícím vysunutí více zásuvek a následnému převážení výrobku. Barva: celošedá</p>								
		<p>Rozměry šxhxv: 130x100x43 cm tolerance rozměrů 10%</p>								
		<p>Počet kusů</p>								
		<p>Cena (bez DPH)</p>								
		<table border="1"> <thead> <tr> <th>1.NP</th> <th>2.NP</th> <th>3.NP</th> <th>cena za 1 ks</th> <th>cena celkem</th> </tr> </thead> <tbody> <tr> <td>0</td> <td>0</td> <td>8</td> <td>13 225 Kč</td> <td>105 800 Kč</td> </tr> </tbody> </table>	1.NP	2.NP	3.NP	cena za 1 ks	cena celkem	0	0	8
1.NP	2.NP	3.NP	cena za 1 ks	cena celkem						
0	0	8	13 225 Kč	105 800 Kč						

REKAPITULACE

Popis položky	Cena (bez DPH)
Půdorys 1.NP - nábytek	263 057 Kč
Půdorys 1.NP - doplňky	3 038 Kč
Půdorys 2.NP - nábytek	287 651 Kč
Půdorys 2.NP - doplňky	4 390 Kč
Půdorys 3.NP - nábytek	467 394 Kč
Cena celkem za nábytek a doplňky	1 025 530 Kč

Popis položky	Cena (bez DPH)
Doprava	19 520 Kč
Montáž	48 800 Kč
Cena celkem za dopravu a montáž	68 320 Kč

Celková cena (bez DPH)	1 093 850 Kč
-------------------------------	---------------------

„ Interiér a IT vybavení č.p. 106, Nový Bor“

Čestné prohlášení uchazeče: QUERCUS NÁBYTEK, s.r.o. - Seznam poddodavatelů v souladu s ustanovením § 105 odst. 1 zákona

Čestně prohlašujeme, že zakázku „ Interiér a IT vybavení č.p. 106, Nový Bor“ budeme plnit bez využití poddodavatelů.

Ve Zlíně, dne: 14.8.2020

titul, jméno a příjmení osoby oprávněné jednat jménem uchazeče:

razičko a podpis:

QUERCUS NÁBYTEK, s.r.o.
Pasecká 2374, 760 01 ZLÍN

Ing. Jan Tichý

114
301

