



SMLOUVA O DÍLO Č. S 0264/2020/MBAI

uzavřená mezi:

1. objednatelem: **Statutární město Ostrava**
Prokešovo náměstí 1803/8, 729 30, Ostrava-Moravská Ostrava

městský obvod Radvanice a Bartovice
Těšínská 87/281, 716 00 Ostrava-Radvanice
Zastoupený
ve věcech smluvních: ...Bc. Martina Stankušová...
ve věcech technických: ...Jana Cielecká.....

IČ: 00845451
DIČ: CZ00845451
Peněžní ústav: 
Číslo účtu: 

a

2. zhotovitelem: **HRAS – zařízení hřišť, s. r. o.**
zapsána u Krajského soudu v Ostravě, dne 14.12.1992, odd. C, vl. č. 10077
se sídlem: Zemědělská 145/6, 736 01 Havířov-Dolní Datyně
IČ: 47666331
DIČ: CZ47666331



objednatel a zhotovitel společně dále jako „smluvní strany“

I.

Předmět a rozsah smlouvy

1. Zhotovitel se touto smlouvou zavazuje, že provede ve stanovené době pro objednatele dílo specifikované v odst. 2 tohoto článku a objednatel se zavazuje za podmínek stanovených v této smlouvě dokončené dílo převzít a zaplatit zhotoviteli za zhotovení díla dohodnutou cenu.
2. Dílem ve smyslu této smlouvy se rozumí dodání a montáž DĚTSKÉ HERNÍ SESTAVY KVATRO zhotovitelem pro objednatele, v rozsahu dle nabídky č. 5886B ze dne 11.6.2020 (dále jen „nabídka“), která je nedílnou součástí této smlouvy jako Příloha č. 1 a specifikace v:
 - „Základní materiálová specifikace nabízené herní sestavy“, která je nedílnou součástí této smlouvy jako Příloha č. 2
 - výkresu pro „Systém 110“, která je nedílnou součástí této smlouvy jako Příloha č. 3
 - Návrhu k nabídce č. 5886B – varianta 3“ ze dne 15.5.2020, která je nedílnou součástí této smlouvy jako Příloha č. 4
 - Všeobecné technické podmínky firmy HRAS-zařízení hřišť, s.r.o., které jsou součástí této smlouvy jako Příloha č. 5
3. Předmětem této smlouvy není:
 - a) výkop pro dopadovou plochu (hluboký 0,3 m) ani
 - b) zasypaní dopadové plochy dřevní štěpkou frakce 10-30 mm.Tyto práce provede objednatel podle instrukcí a dokumentace poskytnuté zhotovitelem.
4. Veškeré odchylky od předmětu díla daného nabídkou, změny a doplňky této smlouvy je zhotovitel povinen sjednat s objednatelem písemně, formou číslovaného dodatku.
5. Zhotovitel prohlašuje, že dílo splní veškeré technické a bezpečnostní předpisy a normy. Bere přitom na vědomí, že dílo bude umístěno na dětském hřišti před základní školou, volně přístupným dětem a široké veřejnosti.

II. Doba a místo plnění

1. Zhotovitel se zavazuje provést dílo nejpozději do **30.9.2020**. Dílo je provedeno, je-li dokončeno a předáno.
2. Místo plnění je: veřejně přístupné dětské hřiště u ZŠ Bartovice.
3. Zhotovitel bere při podpisu této smlouvy na vědomí, že pokud dílo dle této smlouvy neprovede ani do 30.11.2020, a to z jakéhokoliv důvodu (jedinou výjimkou je prodlení na straně objednatele z důvodu stavební nepřipravenosti – práce dle čl. I, odst. 3 písm. a) této smlouvy), nemá objednatel o dílo zájem. Pro tento případ se smluvní strany dohodly, že tato smlouva ke dni 30.11.2020 zanikne automaticky, bez nároku zhotovitele na jakékoli plnění, či jiné případné nároky zhotovitele na vypořádání.
4. Objednatel se zavazuje dokončené dílo ve sjednaném termínu převzít. Objednatel má právo odmítnout převzetí díla, pokud dílo nebude odpovídat této smlouvě nebo závazným platným předpisům, technickým normám, platným ČSN normám.
5. V případě nepříznivých klimatických podmínek v době realizace lze termín dokončení na základě dohody obou smluvních stran posunout.

III. Vlastnické právo k zhotovené věci a nebezpečí škody na ní

1. Zhotovitel odpovídá za nebezpečí vzniku škody na díle do doby předání řádně provedeného díla, o čemž bude vyhotoven písemný předávací protokol.
2. Vlastnické právo k dílu nabývá objednatel dnem převzetí řádně provedeného díla.
3. Zanikne-li povinnost zhotovitele provést dílo z důvodu, za který odpovídá objednatel, je objednatel povinen uhradit zhotoviteli materiál a veškeré náklady, které vznikly při zhotovení díla.

IV. Cena za dílo, Předání a převzetí díla

1. Cena za dílo se sjednává ve výši **315 773,70 Kč včetně DPH** dle zákona o DPH č. 235/2004 Sb., ve znění pozdějších předpisů. Objednatel prohlašuje, že předmět díla nebude sloužit k další ekonomické činnosti, a není tímto osobou povinnou k dani dle zákona o DPH.
2. Cenu za dílo uhradí objednatel na základě faktury vystavené zhotovitelem. Podkladem pro fakturaci je písemný předávací protokol potvrzený zástupci obou smluvních stran o předání a převzetí dokončeného díla bez vad a nedodělků (dále jen „**předávací protokol**“). O předání dokončeného díla smluvní strany sepíší předávací protokol, v němž musí být uvedeny výsledky provedené kontroly stavu díla, případně zaznamenány zjištěné vady díla s termínem a způsobem pro jejich odstranění. Součástí předávacího protokolu bude certifikát k systému 110 a k sestavě Prohlášení o shodě.
3. Jestliže zhotovitel ukončil dílo podle této smlouvy před dobou podle čl. II odst. 1, je povinen bezodkladně po ukončení prací objednatele vyzvat k převzetí díla.
4. V případě, že zhotovitel bude v prodlení s předáním dokončeného díla, zavazuje se zaplatit objednateli smluvní pokutu ve výši 500,- Kč za každý den prodlení. Nárok objednatele na náhradu škody není tímto dotčen.
5. Splatnost ceny za dílo, jakož i ceny díla se sjednává do 30 dnů ode dne doručení faktury, kterou se zhotovitel zavazuje zaslat objednateli nejpozději do 14 dnů ode dne podpisu předávacího protokolu bez vad a nedodělků.
6. Cenu díla v průběhu realizace díla je možné měnit pouze v případě, že:
 - a) dojde v průběhu realizace díla ke změnám daňových předpisů upravujících výši DPH.
 - b) bude-li objednatel požadovat provedení dalších prací nad rámec původně sjednaného rozsahu díla dle této smlouvy.O tomto bude uzavřen dodatek ke smlouvě.
7. V případě, že bude objednatel v prodlení se zaplacením ceny díla, sjednává se úrok z prodlení ve výši 0,05 % z dlužné částky za každý den prodlení.

8. Záloha na cenu díla ani přiměřená část odměny se nesjednává.

V.

Práva a povinnosti smluvních stran

1. Objednatel se zavazuje:
 - a) umožnit zhotoviteli přístup na staveniště pro účely provádění díla,
 - b) sdělit zhotoviteli při podpisu této smlouvy skutečnosti v souvislosti s inženýrskými sítěmi, které se nacházejí na místě, kde má být provedeno zabudování díla (zejména rozvody elektrického proudu, plynu, vody a vojenského sdělovacího kabelu),
 - c) poskytnout zhotoviteli součinnost potřebnou pro řádné provádění díla,
 - d) zajistit veškerá potřebná veřejnoprávní rozhodnutí, vydaná v souladu s platnými právními předpisy k provedení díla,
 - e) umožnit zhotoviteli přístup do prostor, kde prováděl dílo za účelem případných oprav, odstranění vad či nedodělků.

2. Zhotovitel se zavazuje:
 - a) udržovat pořádek a čistotu na místě zabudování díla, odstraňovat na své náklady škodu, která vznikla v souvislosti s jeho zaviněním,
 - b) zabezpečit staveniště podle vyhlášky č. 137/1998 Sb., o obecných technických požadavcích na výstavbu ve znění pozdějších předpisů,
 - c) umožnit vstup na místo, kde bude probíhat zabudování díla pouze pověřeným pracovníkům objednatele.

VI.

Vady díla

1. Zhotovitel odpovídá za vady díla, jež má dílo v době jeho předání objednateli.

2. Záruky jsou definovány v **záručních podmínkách zhotovitele, které jsou jako příloha č. 6** nedílnou součástí této smlouvy. Záruční doba začíná dnem následujícím po předání díla objednateli. Záruka se nevztahuje na vady způsobené úmyslným zničením, opotřebením nebo vyšší mocí. Reklamací vad musí být provedena písemně. Zhotovitel se zavazuje odstranit reklamované vady ve lhůtě 15 dnů od doručení reklamací objednatelem, pokud tyto uzná za oprávněné. V opačném případě poskytne ve stejné lhůtě písemné vyjádření o charakteru závady a navrhne objednateli opatření. V případě, že zhotovitel bude v prodloužení s odstraněním vady nebo s vyjádřením o vadě, zavazuje se zaplatit objednateli pokutu ve výši 500 Kč za každý den prodloužení a odstraněním každé vady a/nebo poskytnutí písemného vyjádření o charakteru závady, jak je uvedeno výše.

3. Pokud se u díla vyskytnou vady, na které se vztahuje záruka, je objednatel povinen vady písemně oznámit zhotoviteli bez zbytečného odkladu po jejich zjištění, nejpozději však do konce záruční doby.

4. Skryté vady, které má objednatel při vynaložení odborné péče zjistit během přejímky, je objednatel oprávněn oznámit zhotoviteli písemně do 24 měsíců po přejímce. Uplynutím této lhůty se objednatel nevzdává práv z vadného plnění.

VII.

Ostatní ujednání

1. Tato smlouva nabývá platnosti a účinnosti dnem podpisu smluvními stranami.

2. Případné změny této smlouvy jsou povinni účastníci provést pouze písemnou formou s tím, že další ujednání k této smlouvě musí být podepsaná oprávněnými zástupci obou smluvních stran.

3. Smlouva se vyhotovuje ve třech výtiscích, z nichž strana objednavatele obdrží dvě vyhotovení a zhotovitel jedno vyhotovení. Každý z výtisků má platnost originálu.

4. Tato smlouva zavazuje právní nástupce obou smluvních stran.

5. Nedílnou součástí této smlouvy je:
Příloha č. 1 - Nabídka č. 5886B ze dne 11.6.2020
Příloha č. 2 - Základní materiálová specifikace nabízené herní sestavy
Příloha č. 3 - Výkres pro „Systém 110“
Příloha č. 4 - Návrh k nabídce č. 5886B – varianta 3“ ze dne 15.5.2020

Příloha č. 5 - Všeobecné technické podmínky firmy HRAS-zařízení hřišť, s.r.o.
Příloha č. 6 - Záruční podmínky zhotovitele

V OSTRAVĚ dne 29. 06. 2020



Bc. Martina Stankušová
objednatel

V Havířově dne 27. 07. 2020

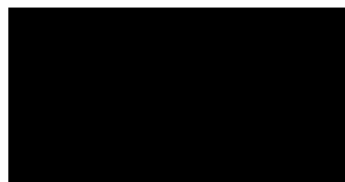

zhotovitel

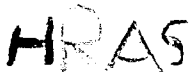

HRAS - zařízení hřišť, s.r.o., Zemědělská 145/6, CZ 736 01 Havířov-D.Datyně
Zapsána v OR KS v Ostravě dne 14.12.1992, č.j. C / 10077, IČ: 47666331
www.hristehras.cz, prodej@hristehras.cz, tel.: +420 596 810 813

Projekt:

Dětské hřiště u ZŠ Bartovice - doplnění herních prvků - varianta 4

Zákazník:

Statutární město Ostrava, ÚMĚO Radvanice a Bartovice
Bc. Martina Stankušová

Datum: 11.06.2020

Platnost do: 30.06.2020

Výrobky:

č. pol.	číslo výrobku	název výrobku	ks	jedn. cena bez DPH [Kč]	celk. cena bez DPH [Kč]	montáž celkem bez DPH [Kč]
	31-2040-8005	Herní sestava "Kvatro" včetně lazury, laminátová skluzavka AGS320, červené klobouky, střechy hemlock	1	234 750	234 750	23 520
Celkem za výrobky:					234 750 Kč	

Služby:

montážní práce:						23 520 Kč
- z toho výkopové práce pro základové patky celkem				5 120 Kč		
- z toho betonování základových patek celkem				8 400 Kč		
- z toho odborná montáž výrobku celkem				12 000 Kč		
doprava						2 700 Kč
dopadová plocha podle ČSN EN 1176						není součástí nabídky
Služby celkem:						26 220 Kč

Rekapitulace:

výrobky						234 750,00 Kč
služby						26 220,00 Kč
Cena za dílo celkem bez DPH:						260 970,00 Kč
DPH 21%						54 803,70 Kč
Cena za dílo celkem včetně DPH						315 773,70 Kč

Nabídka nezahrnuje odvoz a likvidaci zeminy z výkopu pro základové patky.

Nabídka nezahrnuje zajištění vyjádření provozovatelů podzemních sítí a jejich vytyčení v případě nebezpečí střetu.

Cena za dílo nezahrnuje zřízení dopadových ploch.

Záruční doba 120 měsíců na kotevní prvky, 60 měsíců na ostatní konstrukce.

Záruka na veškeré barevné nátěry 24 měsíců.

Osobní data zákazníka jsou zpracovávána a shromažďována k administrativním účelům. Zákazník souhlasí, že v případě realizace zakázky jsou data uchovávána minimálně po dobu životnosti výrobků. V případě nesouhlasu lze na základě písemné žádosti osobní data z evidence odstranit.

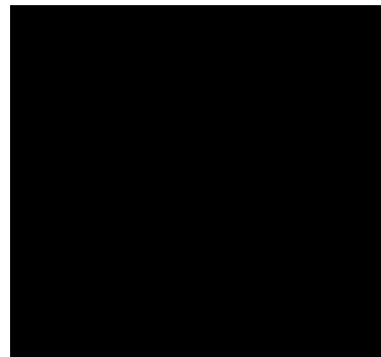



Základní materiálová specifikace nabízené herní sestavy

Název: 31-2040-8005 Kvatro

- hlavní sloupy - mimostředová (jádra zbavená) smrková kulatina D=140 mm, ostatní dřevo mimostředový severský smrk různých profilů, tlaková bezchromová impregnace, ochranný nátěr lazurovacím alkydovým lakem
- kotvení žárově zinkovanou ocelí do betonové patky
- zakrytí horních částí volných sloupů plastovými klobouky
- laminátová skluzavka od ověřeného českého výrobce určená pro použití na veřejném dětském hřišti
- kovové části herní sestavy z nerezavějící oceli s povrchovou úpravou pískováním
- lanové části v systému švédské firmy POLYFIX – lano HERKULES 16 nebo 18 mm s vnitřní ocelovou výztuhou a PE opletem
- plastové spojovací prvky a doplňky sítí z PE (systém POLYFIX)
- veškerý spojovací materiál z nerezavějící oceli

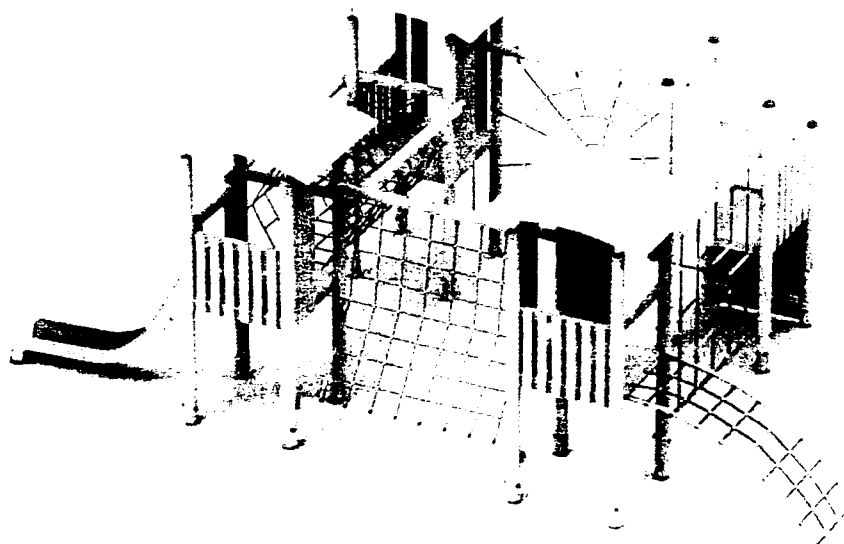

ZÁKLADY SYSTÉMU 110

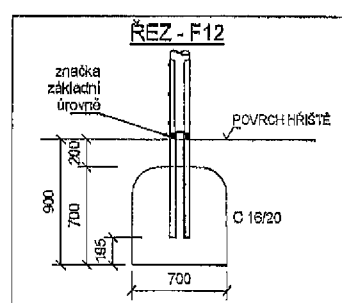
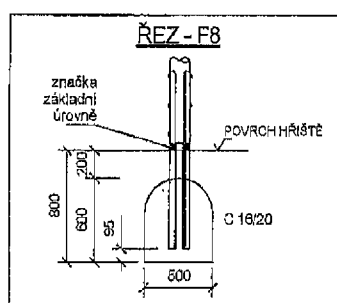
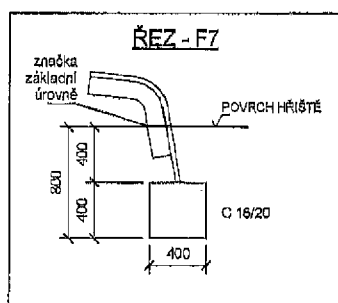
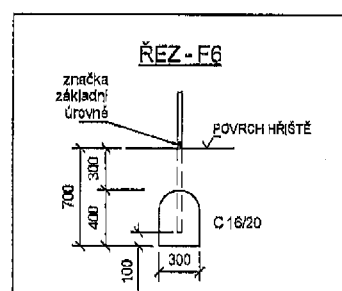
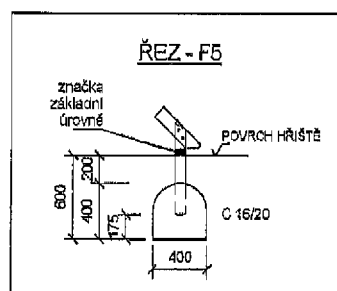
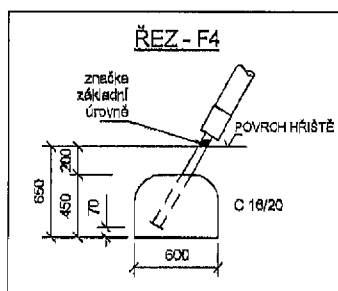
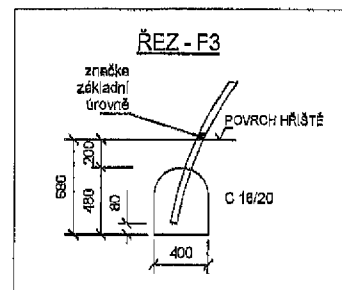
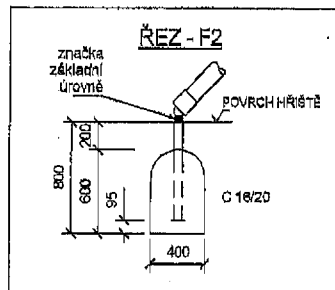
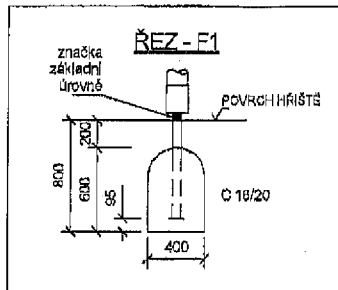

Pozn.:

Základy se betonují až po montáži zařízení!

Povrch hřiště musí odpovídat ČSN EN 1176-1 s ohledem na výšku pádu zařízení.

Předepsanou vzdálenost horního okraje patky od povrchu hřiště a zaoblení betonu (min. $R=100$ mm) je nutné dodržovat pouze v případě sypkých tlumících materiálů.



herní sestava Kvatro

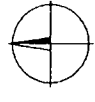
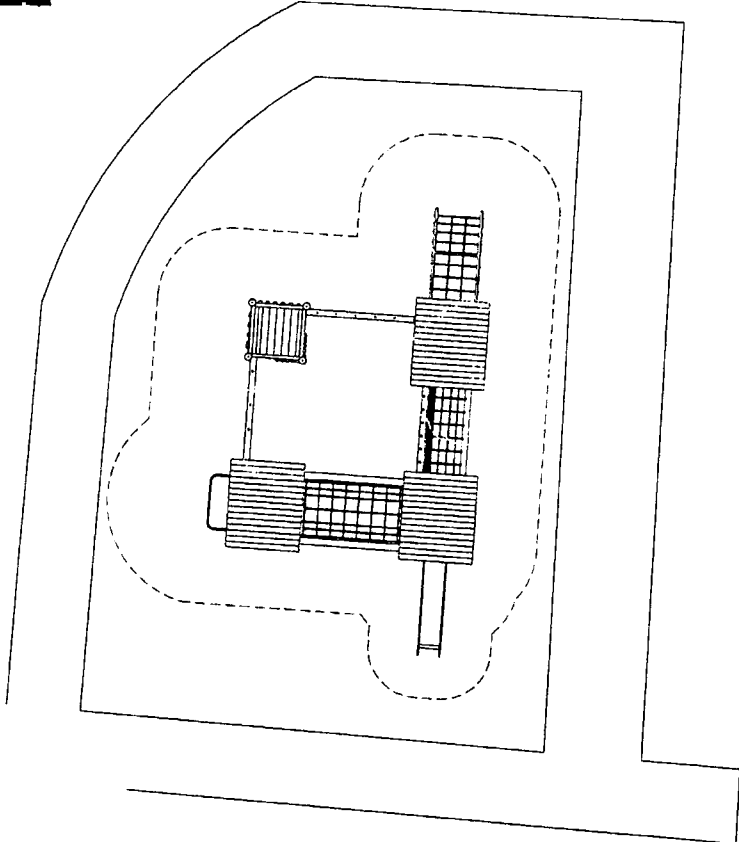
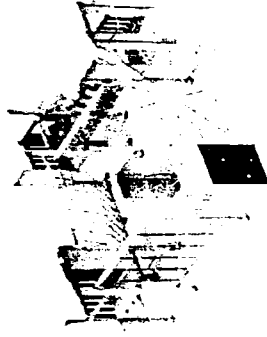
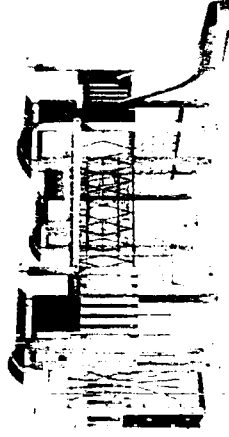

Bezpečnostní dopadová plocha herní sestavy
 - z důvodu snadnější údržby navrhujeme vyplnit celou plochu ohraničenou chodníky
 - celková výměra 115 m², hloubka 0,3 m
 - materiál - dřevní štěpka frakce 10 - 30 mm

HRAS

HRAS - zařízení hřišť, s.r.o.
 Zemědělska 145/6
 736 01 Havířov - Dolní Datyně
 www.hristehras.cz

Zákazník: Statutární město Ostrava, ÚMěO Radvanice a Bartovice
 Projekt: Dětské hřiště u ZŠ Bartovice - doplnění herních prvků
 Návrh k nabídce č. 5886B - varianta 3
 Kreslil: B.Slowik Datum: 15.5.2020 M: 1 = 100

Všeobecné technické podmínky firmy HRAS-zařízení hřišť, s.r.o.

1 Umístění hřiště

1.1 Výběr stanoviště pro stavbu dětského zařízení

Jednou ze základních informací o herním zařízení je „minimální prostor“ potřebný pro jeho umístění a bezpečné provozování na konkrétním místě. Překážkou mohou být např. větve stromu ve vztahu k výšce zařízení, ale nebezpečné jsou hlavně překážky v okolí zařízení, v tzv. prostoru pádu vymezeném ochrannou zónou. V katalogovém listu každého výrobku je uveden minimální prostor a půdorysné schéma dopadové plochy. V prostoru pádu herního prvku se nesmí vyskytovat žádná překážka a ochranné zóny sousedních prvků se na výjimky nesmí překrývat. Povrch hřiště v prostoru pádu musí odpovídat požadavkům ČSN EN 1176-1 (viz. odst. 3). Umístění zařízení musí být objednatelem před montáží přesně určeno nebo dohodnuto s pracovníky zhotovitele před zahájením montáže. Za nevhodné umístění zařízení v důsledku nesrovnalostí v projektové dokumentaci nebo chybného vytýčení děr pro základy nenese zodpovědnost zhotovitel, pokud sám není autorem PD nebo hlavním dodavatelem hřiště.

1.2 Dostupnost stavby

Vzhledem k tomu, že většina zařízení je dodávána na stavbu v částečně nebo zcela smontovaném stavu, je nutné zachovat přístup o šířce **nejméně 3 m** až k místu instalace zařízení. Přístup musí být bez schodů nebo jiných překážek jako jsou obruby, stromy, sloupy, hromady stavebního materiálu apod. Objednavatel je povinen zajistit dojezd a stání nákladního auta a stavební techniky zhotovitele ve vzdálenosti **max. 30 m** od místa instalace zařízení. Objednavatel je povinen informovat dodavatele o případném nesplnění uvedených podmínek **nejpozději 24 hodin** před dohodnutým termínem montáže. Nesplnění výše uvedených podmínek opravňuje zhotovitele požadovat po objednateli náklady spojené s cestou a změnu smlouvy ve smyslu termínu plnění.

2 Montáž

2.1 Vyhlobení děr pro základové patky

Hloubení děr probíhá podle základacích plánů zhotovitele, strojně nebo ručně, podle velikosti zakázky a místních podmínek. V případě strojního hloubení se díry vrtají nebo kopou pásovým minibarem o hmotnosti do 2 tun. Vyhlobená zemina zůstává na místě stavby, pokud se obě strany nedohodnou jinak.

V případě zajištění přípravy děr objednatelem zašle zhotovitel na vyžádání e-mailem podrobné základací plány a návod na vyměření děr ve formátu .pdf. Připravenost děr pro další kroky montáže ověří zhotovitel u zástupce objednatele telefonicky před expedováním zakázky. Pokud při příjezdu na staveniště zjistí zhotovitel zásadní nedostatky, bude nutné, aby objednatel sjednal náhradní termín montáže s odpovědným zástupcem zhotovitele. Za nedostatky se považují nepřípustné rozměrové odchylky děr od základacího plánu, jejich špatné umístění a další překážky, které nemohl zhotovitel předvídat (vodou zatopené díry, překážky v prostoru zařízení, apod.). Za překážku se považují také stavební hmoty v dopadových plochách a dírách. V těchto případech je zhotovitel oprávněn požadovat po objednateli náklady spojené s cestou a změnu smlouvy ve smyslu termínu plnění.

2.2 Odborná montáž

Odbornou montáž provádí HRAS-zařízení hřišť, s.r.o., pokud byla tato služba mezi zhotovitelem a objednatelem sjednána. Zahnuje instalaci konstrukcí do děr, jejich smontování, vyvážení a zafixování nestabilních částí na dobu betonování.

2.3 Betonování základových patek

Zabetonováním děr se zařízení ukotví. Betonování patek se provádí vždy až po instalaci zařízení do děr.

V případě zajištění betonování patek objednatelem zašle zhotovitel na vyžádání e-mailem podrobné základací plány a vzorové řezy patkami ve formátu .pdf. **Rozměry a tvar patek a třída betonu musí odpovídat požadavkům popsaným v základacích plánech.** Minimální vzdálenost horního okraje betonu od základní úrovně hřiště je v případě sypaných dopadových ploch 200 mm. K betonování bude použit beton s konzistencí, která umožňuje vytvarovat horní část patky podle požadavků uvedených v základacích plánech (tzv. zavlhá směs). Nepřipouští se použití suchých a polosuchých betonových směsí (na obrubníky apod.) ani dodatečné doplňování vody do směsí. Zhotovitel neodpovídá za budoucí vady na zařízení způsobené nesplněním výše uvedených podmínek objednatelem.

3 Dopadové plochy

Povrch hřiště musí odpovídat ČSN EN 1176-1. U většiny zařízení (podle výšky volného pádu a způsobu pohybu uživatele) musí mít povrch hřiště v prostoru pádu náraz tlumící účinky (trávník, sypané hmoty, pryžové desky, apod.). Zhotovitel informuje objednatele o případné nutnosti a úrovni tlumení pádu u konkrétního typu zařízení a doporučí vhodné řešení v souladu s platnou normou. Zhotovitel nenese zodpovědnost za nedostatky u dopadových ploch, pokud není sám jejich zhotovitelem.

V případě budování dopadových ploch objednatelem zašle zhotovitel na vyžádání e-mailem podrobné základací plány ve formátu .pdf pro účely vyměření tvaru plochy. **Terénní úpravy a skrývky zeminy je nutné provést před výkopem děr pro patky. Materiál pro dopadové plochy se může pod a okolo zařízení rozhrnovat vždy až po kompletním namontování zařízení. Dopadové plochy z pryžových desek včetně všech podkladních vrstev se instalují vždy až po kompletním namontování zařízení.** Zhotovitel nebude provádět montáž zařízení na místě, kde bylo již zahájeno nebo dokončeno budování dopadových ploch. Nesplnění výše uvedených podmínek opravňuje zhotovitele požadovat po objednateli náklady spojené s cestou a změnu smlouvy ve smyslu termínu plnění.

Sled pracovních operací při budování hřiště - NUTNÉ DODRŽET !!!:

1. terénní úpravy pro budoucí dopadové plochy (skrývky zeminy, konečná úprava pláně)
2. vyhlobení děr pro základové patky
3. odborná montáž – instalace zařízení do děr
4. betonování základových patek
5. dokončení dopadových ploch

prosinec 2011



Záruční podmínky firmy HRAS-zařízení hřišť, s.r.o.

120 měsíců

Ocelové kotevní prvky a ocelové konstrukce zařízení.

60 měsíců

Jiné než ocelové konstrukce a všechny části zařízení kromě níže uvedených. U dřevěných konstrukcí je podmínkou kotvení ocelovými kotevními prvky.

30 měsíců

Dřevěné výrobky, které jsou v trvalém styku s půdou nebo pískem (zařízení kotvené dřevem, přenosná zařízení, pískoviště a pod). Tyto výrobky jsou v nabídce označeny informací „zkrácená záruka“.

Laminátové skluzavky.

24 měsíců

Barevná povrchová úprava dřeva.

Povrch tabulí ke kreslení.

Výše uvedené záruky se nevztahují na vady způsobené nestandardním způsobem používání, úmyslným zničením, opotřebením nebo vyšší mocí a na vady způsobené nedodržením návodu na montáž.

Dřevěné konstrukce zařízení jsou vyrobeny z kvalitního mimostředového smrkového řeziva (nebo kvalitního mimostředového řeziva z douglasky tisolisté) s výrazně nižší tendencí tvořit velké podélné praskliny, než je tomu u běžné středové kulatiny. Tvorba výsušných trhlin je však přirozenou vlastností dřeva a tyto nepředstavují pro uživatele zařízení žádné nebezpečí.

Smrkové dřevo je proti hnilobě a dřevokazným houbám tlakově ošetřeno hygienicky nezávadnými prostředky. Nátěr tlakově impregnovaných částí konstrukce (sloupy, podesty, střechy atd.) se doporučuje provádět za účelem vizuálního oživení dřeva. Pokud se tento nátěr neprovede nebo pravidelně neobnovuje, dřevo má časem sklon k šednutí. Doporučujeme použití tenkovrstvých částečně transparentních lazur na vodní bázi v odstínech blízkých přírodnímu dřevu.

Doložka platnosti podle zákona č. 128/2000 Sb.

Doložka platnosti právního jednání dle § 41 zákona č. 128/2000 Sb., o obcích (obecní zřízení), ve znění pozdějších změn a předpisů. Uzavření smlouvy o dílo s firmou HRAS – zařízení hřišť, s. r. o., bylo schváleno radou městského obvodu, a to usnesením č. 674/38/20 přijatým na zasedání rady městského obvodu konaném dne 17. června 2020.

Datum: 29. 06. 2020

