

SMLOUVA O DÍLO Č. OMI-VZMR-2020-069

uzavřená podle ust. § 2586 a následujících ustanovení zák. č. 89/2012 Sb., Občanský zákoník
(dále jen občanský zákoník)

Smluvní strany

Objednatel: Statutární město Pardubice

Se sídlem: Pernštýnské náměstí 1
530 21 Pardubice

Zastoupený ve věcech smluvních: Ing. Jaroslavem Hruškou, vedoucím odboru majetku a investic

Zastoupený ve věcech technických: – technikem odd. investic a technické
správy OMI MmP

Tel: 466 859 194, 739 505 860, e-mail:

IČ: 00274046 DIČ: CZ00274046

bankovní spojení: KB, a.s., Pardubice

číslo účtu:

(dále jen objednatel)

a

Zhotovitel: PT point s.r.o.

Se sídlem: Nádražní 292, 533 51 Pardubice

Zastoupený ve věcech smluvních: jednatel společnosti

Zastoupený ve věcech technických: . jednatel společnosti

Odpovědný stavbyvedoucí:

Tel.:

IČO: 259 44 312

společnost je zapsána v obchodním rejstříku vedeném Krajským soudem v H.K., oddíl C, vložka 16601

bankovní spojení: Raiffeisen Bank Pardubice

číslo účtu:

(dále jen zhotovitel)

Oddíl I.

Předmět smlouvy a doba plnění, cena DÍLA

I. Předmět smlouvy

1. Předmětem plnění podle této smlouvy (dále jen „SOD“ nebo „Smlouva“) je zhotovení díla:

DDM Beta-výměna okenní sestavy v gymnastickém sále

Jedná se o výměnu okenní sestavy v gymnastickém sále (dále jen „DÍLO“).

Specifikace prací:

- demontáž stávajícího kovové okenní sestavy
- dodání a montáž nové okenní sestavy z plastových profilů s trojsklem v bílé barvě
- dodávka a montáž vnitřních plastových parapetů
- dodávka a montáž vnější stínící žaluzie s elektrickým pohonem
- provedení přívodu z CYKY 3x1,5 mm
- provedení zednických prací
- provedení maleb vnitřních špalet
- odvoz a likvidace odpadu

Předmět plnění této smlouvy je blíže vymezen projektovou dokumentací (dále jen „PD“) DDM BETA-výměna oken-SO1 zpracovanou v 06/2020 Ing. Jiřím Bakešem, se sídlem Medlešice 195,538 31 Medlešice, IČO: 459 75 817. Zhotovitel prohlašuje, že se seznámil s touto projektovou dokumentací a zavazuje se podle ní postupovat, neboť nevykazuje vady, pro které by nebylo možné dílo řádně zhotovit.

Součástí DÍLA jsou také doprava; zařízení staveniště; ekologická likvidace vybouraného a demontovaného materiálu; předložení dokladů o nezávadné likvidaci odpadu a veškerých atestů a certifikátů použitého materiálu a výsledků nezbytných zkoušek; provedení závěrečného úklidu všech prostor dotčených stavbou a vyklizení staveniště; pořízení dokumentace skutečného provedení stavby.

Jedná se o práce uvedené v číselníku CZ-CPA 41-43, který je součástí Klasifikace produkce zavedené Českým statistickým úřadem platné ke dni podpisu této smlouvy. Platné znění Klasifikace produkce (CZ-CPA) je dostupné na stránkách Českého statistického úřadu.

Součástí DÍLA dále je:

- a) zřízení, odstranění a zajištění zařízení staveniště;
- b) zajištění a provedení všech opatření organizačního a stavebně technologického charakteru k řádnému provedení DÍLA, zajištění bezpečnosti silničního provozu včetně osazení a údržby dopravního značení v lokalitě dotčené stavebními pracemi po celou dobu výstavby;
- c) zpracování dokumentace skutečného provedení DÍLA 2x v listinné podobě a 1x v datové podobě (ve formátu.pdf) na datovém nosiči v počtu dle výkazu výměř;
- d) účast na pravidelných kontrolních dnech stavby;
- e) likvidace, odvoz a uložení vybouraných hmot a stavební sutí na skládku včetně poplatků za uskladnění v souladu s ustanoveními zákona č. 185/2001 Sb., o odpadech;
- f) zajištění bezpečnosti práce a ochrany životního prostředí;
- g) provedení přejímky stavby.

2. Zhotovitel se zavazuje pro objednatele zhotovit DÍLO svým jménem a na vlastní odpovědnost v termínech, rozsahu a za podmínek sjednaných v této smlouvě, ve věcném rozsahu vymezeném výkazem výměř. Objednatel se zavazuje řádně provedené DÍLO v souladu s touto smlouvou převzít

- a zaplatit cenu ve výši, způsobem a za podmínek uvedených v této smlouvě o dílo.
3. DÍLO bude provedeno v rozsahu:
 - výkazu výměr, který tvoří přílohou č.1 této smlouvy
 - dle zadávacích podmínek veřejné zakázky;
 - dle cenové nabídky zhotovitele ze dne 15.6.2020
 4. DÍLO bude provedeno a dokladováno v souladu se všemi právními normami, ČSN, předpisy vztahující se k provádění DÍLA a předpisy o ochraně zdraví (vyhl. č. 268/2009 Sb., o technických požadavcích na stavby, ve znění dle vyhl. č. 20/2012 Sb.; vyhlášky č. 405/2017 Sb., kterou se mění vyhl. č. 499/2006 Sb., o dokumentaci staveb, ve znění dle vyhl. č. 62/2013 Sb.; zák. č. 183/2006 Sb., o územním plánování a stavebním řádu (dále jen stavební zákon); zák. č. 185/2001 Sb., o odpadech a o změně některých dalších zákonů, ve znění pozdějších zákonů a vyhl. MŽP č. 93/2016 Sb., o Katalogu odpadů; ČSN dle § 4 zákona č. 22/1997 Sb., o technických požadavcích na výrobky a o změně a doplnění některých zákonů, v pozdějším znění), a dalších souvisejících předpisů a norem.
 5. Součástí předmětu díla je veškerá činnost zhotovitele nezbytná k provádění předmětu díla a ke zdárnému a kompletnímu dokončení DÍLA a jeho uvedení do provozu (např. dodržení podmínek vyjádření dotčených orgánů veřejné správy a organizací, úklid veřejných komunikací, zajištění dopravního značení, ekologická likvidace odpadu apod.).
 6. Součástí ceny DÍLA uvedené v oddílu I. čl. III. této smlouvy jsou veškeré náklady spojené s bezvadnou a kompletní realizací předmětu DÍLA, zejména náklady na dodávku a montáž předmětu díla, materiál, související montážní pomůcky, prostředky a mechanismy, veškeré ztížené podmínky, které lze při realizaci DÍLA předpokládat, staveništní a mimostaveništní dopravu a přesuny. V ceně za DÍLO jsou obsaženy veškeré náklady spojené s provedením předepsaných zkoušek a revizí, pořízení atestů, certifikátů, pořízení dokumentace skutečného provedení stavby, geodetické práce apod.
 7. Objednatel na základě skutečností dodatečně zjištěných v průběhu prací je oprávněn upřesnit rozsah a způsob provedení prací. Bude-li změna rozsahu DÍLA spočívat v jeho rozšíření či má-li dojít k posunu termínů dílčích částí DÍLA, musí být taková změna smluvně ošetřena v dodatku smlouvy o dílo. Zhotoviteli nenáleží finanční či jiné odškodnění za vynaložené náklady vzniklé členěním nebo zúžením rozsahu DÍLA.
 8. Součástí plnění DÍLA je provedení veškerých prací, které jsou nezbytné k řádnému provedení DÍLA i v případě, že nejsou uvedeny ve výčtu v odst. 1.
 9. Zadávání případných víceprací bude realizováno v souladu se zákonem č. 134/2016 Sb., o zadávání veřejných zakázek, ve znění pozdějších předpisů.
 10. Veškeré změny předmětu díla musí být provedeny formou písemného dodatku k této smlouvě opatřeného podpisem obou smluvních stran. Věcná náplň dodatku bude odsouhlasena zplnomocněnými zástupci obou stran (tj. zástupce objednatele ve věcech smluvních a zástupce zhotovitele) před jejich provedením.

II. Termín a místo plnění

1. Zhotovitel se zavazuje provést sjednané DÍLO v termínech:

Termín zahájení DÍLA: ihned po nabytí účinnosti této smlouvy o dílo a předání staveniště (staveniště bude předáno v měsíci červenci 2020)

Termín dokončení kompletního DÍLA včetně jeho řádného odevzdání: do 5-ti týdnů ode dne předání staveniště

2. Místo plnění předmětu smlouvy: DDM BETA, ul. Štolbova č.p. 2665, Pardubice
3. Zhotovitel zpracuje harmonogram prací, který tvoří přílohu č. 3 a je nedílnou součástí této

smlouvy o DÍLO.

4. Strany smlouvy se dále dohodly, že pokud by v průběhu realizace DÍLA došlo k prodlení s plněním z důvodu neočekávaných okolností, které nastaly bez zavinění některého z účastníků ve smyslu § 2913 odst. 2 občanského zákoníku (vyšší moc – válka, mobilizace, zemětřesení, pád letadla a jiné), prodlužuje se termín plnění DÍLA o stejný počet dní trvání těchto okolností. Smluvní strana, která se o takových okolnostech dozví, je povinna neprodleně písemně informovat druhou smluvní stranu, nesplní-li tuto povinnost, není oprávněna se těchto okolností dovolávat. Přesáhne-li doba trvání prodlení na straně zhotovitele z těchto důvodů 15 dnů, je objednatel oprávněn od této smlouvy odstoupit.
5. Po dobu prodlení jedné smluvní strany s plněním jejich povinností stanovených touto smlouvou, není druhá strana v prodlení s plněním svých povinností, pokud jejich realizace je podmíněna splněním povinností, s jejichž plněním je druhá strana v prodlení.
6. Zhotovitel je oprávněn provést DÍLO i před sjednaným termínem, pokud to technologický postup a koordinace prováděných prací na DÍLE dovolí. V tomto případě se objednatel zavazuje poskytnout zhotoviteli potřebnou součinnost a DÍLO provedené ve zkráceném termínu převzít, pokud nevykazuje žádné vady a žádné nedodělky.

III. Cena za DÍLO

1. Cena za kompletní, řádné a včasné provedení DÍLA je nejvýše přípustná, platná po celou dobu realizace a obsahuje veškeré práce, dodávky, činnosti a náklady související s realizací DÍLA:

Celková cena za DÍLO bez DPH	396 816,00 Kč
DPH 21%	83 331,36 Kč
Celková cena za DÍLO včetně DPH	480 147,36 Kč

Slovy: čtyřistaosmdesát tisíc sto čtyřicet sedm korun českých třicet šest haléřů

Podrobný rozpis ceny (oceněný položkový výkaz výměr) je uveden v nabídce zhotovitele v příloze č. 1 této smlouvy. Změna výše ceny je možná jen písemným dodatkem ke smlouvě podepsaným oběma smluvními stranami v souladu s touto smlouvou.

Smluvní strany se dohodly, že cena za dílo může být změněna pouze z důvodu:

a) víceprací a méněprací na základě požadavku objednatele anebo v případě, že zhotovitel realizuje dílo pomocí menšího množství stavebních dodávek, než předpokládal oceněný výkaz výměr, jenž je přílohou této smlouvy; v takových případech je zhotovitel povinen na vyzvu objednatele uzavřít s objednatelem dodatek ke smlouvě,

b) skrytých překážek místa, kde má být dílo provedeno ve smyslu ustanovení § 2627 občanského zákoníku. Přičemž skrytými překážkami místa, kde má být dílo provedeno se mezi smluvními stranami rozumí zejména takové okolnosti v povaze místa, které nemohly být zhotoviteli předem známy ani při vynaložení odborné péče při převzetí místa, kde má být dílo provedeno nebo které vyvstaly až následně v souvislosti se zhotovením díla a zhotovitel je nemohl zjistit či předvidat ani při vynaložení odborné péče při převzetí místa, kde má být dílo provedeno.

K ceně za provedení Díla bez DPH bude Zhotovitel účtovat DPH (daň z přidané hodnoty) ve výši stanovené zákonem č. 235/2004 Sb., o dani z nřidané hodnoty, v platném znění.

2. Veškeré možné změny ceny v návaznosti na možné změny nebo doplňky rozsahu předmětu smlouvy musí být před jejich realizací písemně odsouhlaseny oprávněným pracovníkem

- objednatele a potvrzeny formou písemného dodatku ke smlouvě (oddíl I., čl. I. odst. 9., 10. této smlouvy). Veškeré práce, které by zhotovitel provedl nad rámec předmětu této smlouvy, aniž by byl uzavřen tento dodatek, není objednatel povinen zhotoviteli uhradit.
3. Jako podklad pro stanovení případných změn cen předmětu DÍLA bude sloužit cenová úroveň odvozená z nabídkové ceny, jednotkových cen uvedených v nabídce, a velikosti příslušné části předmětu DÍLA. V případě, že nebudou uvedeny v nabídkovém rozpočtu příslušné jednotkové ceny položek potřebných ke stanovení budou použity položky z platných ceníků stavebních prací URS ponížené o 10% platné k podpisu této SOD. Práce, které se nebudou provádět dle předloženého jednotkového ocenění – méně práce, budou odečteny v nabídkových cenách.

IV. Placení DÍLA a fakturace

1. Objednatel nebude poskytovat zhotoviteli zálohy.
2. Pro fakturování a placení DÍLA se smluvní strany dohodly, že právo na zaplacení DÍLA vznikne zhotoviteli teprve po provedení DÍLA, tj. dokončením kompletního DÍLA bez vad a nedodělků a po jeho protokolárním předání a převzetí objednatelem dle oddílu II. čl. V. této smlouvy.
3. Právo vystavit konečnou fakturu vznikne podpisem závěrečného zjišťovacího protokolu, na základě soupisu skutečně provedených prací (příloha zjišťovacího protokolu) a zápisem o předání a převzetí kompletního DÍLA bez vad a nedodělků podepsaným kompetentními zástupci obou smluvních stran či v případě, že bylo DÍLO převzato s vadami a nedodělků, podpisem zápisu o odstranění vad a nedodělků uvedených v zápisu o předání a převzetí DÍLA.
Právo na zaplacení DÍLA bude zhotovitelem uplatněno vystavením konečné faktury (daňového dokladu). Splatnost konečné faktury bude 30 kalendářních dnů od data jejího prokazatelného doručení objednateli.
4. Zhotovitel je povinen doručit objednateli daňové doklady nejpozději do 10 dnů od data uskutečnění zdanitelného plnění.
5. Daň z přidané hodnoty bude při fakturaci účtována ve výši dle zákona o DPH v platném znění. Opravovaný objekt není používán k ekonomické činnosti a ve smyslu informace GFR a MFČR ze dne 9.11.2011 a nebude pro výše uvedenou dodávku aplikován režim přenesené daňové povinnosti podle § 92a zákona č. 235/2004 Sb., o dani z přidané hodnoty. Zhotovitel je povinen vystavit za podmínek uvedených v zákoně doklad s náležitostmi dle § 92a odst. 2 a § 29 zákona č. 235/2004 Sb., o DPH ve znění pozdějších předpisů.
6. Platba bude provedena formou bezhotovostního bankovního převodu na účet zhotovitele.
7. Úhrada provedených změn a víceprací bude provedena objednatelem na základě samostatné fakturace zhotovitele v souladu s cenou dohodnutou v příslušném písemném Dodatku k této smlouvě o dílo.
8. Faktura zhotovitele musí obsahovat všechny obvyklé náležitosti platebních dokladů, zejména:
 - označení faktury a číslo,
 - obchodní název a sídlo objednatele a zhotovitele, jejich IČ a DIČ,
 - předmět plnění a den splnění,
 - den vystavení faktury a lhůtu splatnosti,
 - označení banky a číslo účtu, na který má být placeno,
 - fakturovanou částku a další náležitosti podle zákona č. 235/2004 Sb., o DPH, včetně razítka zhotovitele a podpisu oprávněné osoby zhotovitele,
 - jako přílohu soupis skutečně provedených prací odsouhlasený technickým zástupcem objednatele,
 - údaje pro daňové účely.Konečná faktura musí mimo výše uvedených náležitostí obsahovat:
 - jako přílohu oboustranně odsouhlasený protokol o předání a převzetí DÍLA a zápis o odstranění vad a nedodělků.
9. V případě, že faktura vystavená dle tohoto oddílu bude obsahovat nesprávné nebo neúplné údaje a nebude obsahovat všechny náležitosti uvedené v oddílu I., čl. IV. odst. 8., je objednatel

oprávněně fakturu vrátit do termínu její splatnosti. Zhotovitel podle charakteru nedostatků fakturu opraví nebo vystaví novou. Vrácením faktury se ruší původní lhůta splatnosti. Nová lhůta splatnosti běží znovu ode dne prokazatelného doručení opravené faktury objednateli.

10. Fakturu lze doručit elektronicky na podatelnu MmP na adresu: faktury@mmp.cz.
11. Za okamžik úhrady se považuje okamžik odepsání hrazené částky z účtu objednatele.
12. Zhotovitel prohlašuje, že v okamžiku uskutečnění zdanitelného plnění nebude/není nespolehlivým plátcem a má zveřejněn bankovní účet v Registru plátců DPH. V případě nesplnění této podmínky bude Statutární město Pardubice dodavatelé hradit pouze částku ve výši základu daně a DPH bude odvedeno místně příslušnému správci daně zhotovitele.
13. Objednatel provede úhradu ve splatnosti na účet zhotovitele uvedený na faktuře za předpokladu, že zhotovitel nebude ke dni uskutečnění zdanitelného plnění zveřejněný správcem daně jako nespolehlivý plátcem. Pokud zhotovitel bude zveřejněný správcem daně jako nespolehlivý plátcem, objednatel uhradí zhotoviteli pouze částku bez DPH, a DPH bude uhrazeno místně příslušnému správci daně zhotovitele.
14. Objednatel provede úhradu ve splatnosti na bankovní účet zhotovitele uvedený na faktuře za předpokladu, že tento účet bude ke dni platby zveřejněný správcem daně. V případě, že tato podmínka nebude splněna, objednatel uhradí pouze částku bez DPH, a doplatek bude uhrazen zhotoviteli až po zveřejnění čísla účtu. V případě, že účet nebude zveřejněn po uplynutí lhůty stanovené objednatelem, bude DPH uhrazeno místně příslušnému správci daně zhotovitele.

Oddíl II.

Realizace DÍLA

I. Odevzdání a převzetí staveniště

1. Objednatel předá zhotoviteli staveniště v měsíci červenci 2020, nebude-li mezi smluvními stranami dohodnuto jinak, přičemž zhotovitel je povinen staveniště v uvedeném termínu ve výzvě objednatele převzít. Nesplní-li zhotovitel svou povinnost převzít staveniště v této lhůtě, je povinen uhradit objednateli smluvní pokutu ve výši 0,1 % ze smluvní ceny DÍLA bez DPH za každý započatý den prodlení. Ocítne-li se zhotovitel v prodlení se splněním této povinnosti delším než 10 dnů, je objednatel oprávněně odstoupit od smlouvy. Zhotovitel odpovídá za veškeré škody, které by na straně objednatele v důsledku porušení této povinnosti vznikly.
2. O předání staveniště strany sepíší zápis podepsaný jejich zástupci a k datu podpisu tohoto zápisu zhotovitel prohlašuje, že se seznámil se stavem staveniště k provedení DÍLA, a tento je mu znám. Odmítne-li zhotovitel převzít staveniště, je povinen uvést do zápisu důvody nepřevzetí. Dnem převzetí staveniště se má za to, že zhotovitel je obeznámen s lokalitou staveniště.
3. Zhotovitel je povinen udržovat staveniště trvale v dobrém stavu, dále se zavazuje přijmout opatření plynoucí z předaných vyjádření a stanovisek příslušných orgánů a obecně závazných norem a vyhlášek, opatření k maximálnímu omezení prašnosti, hluku, ochraně životního prostředí a dodržování předpisů BOZP při provádění DÍLA a je povinen zajistit bezpečnost svých pracovníků při provádění DÍLA. V případě porušení této povinnosti je zhotovitel povinen uhradit objednateli smluvní pokutu ve výši 5.000,- Kč za každé jednotlivé porušení těchto povinností a dále uhradit veškeré sankce, které by byly v důsledku porušení těchto povinností vyměřeny příslušnými orgány.
4. Zhotovitel je povinen udržovat na převzatém staveništi pořádek a čistotu a je povinen odstraňovat odpady a nečistoty vzniklé jeho pracemi na své náklady. Zhotovitel se zavazuje, že bude dodržovat zásady ochrany životního prostředí podle zákonů č. 17/1992 Sb., o životním prostředí, č. 114/1992 Sb., o ochraně přírody a krajiny, č. 185/2001 Sb., o odpadech, ve znění jejich pozdějších změn a předpisů. Všechny odpady vznikající na stavbě činností zhotovitele bude

zhotovitel třídit, evidovat a následně zajistí likvidaci tohoto odpadu akreditovanou společností. Dále zajistí ochranu vod a ovzduší před nepříznivými a přírodu ohrožujícími látkami. V případě havárie bude neprodleně kontaktovat zástupce objednatele a učiní veškerá neodkladná opatření nezbytná ke snížení rozsahu škod. Všechny tyto činnosti je povinen provádět na své náklady.

5. Zhotovitel je povinen seznámit se s riziky na staveništi, upozornit na ně své pracovníky a určit způsob ochrany a prevence proti úrazům a jinému poškození zdraví.
6. Zhotovitel odpovídá za veškeré škody, které by objednateli či třetím osobám v důsledku provádění DÍLA vznikly.

II. Kvalifikační podmínky

1. Zhotovitel se zavazuje sjednané DÍLO provést s odbornou péčí v rozsahu stanoveném schválenou zadávací dokumentací, přitom je povinen dodržet příslušné technické normy, vztahující se k prováděnému DÍLU a technologické postupy, zvláště ve vztahu ke klimatickým podmínkám. DÍLO musí být provedeno v souladu s touto smlouvou a nesmí mít nedostatky, které brání použití DÍLA k určenému účelu.
2. Práce mohou být prováděny pouze kvalifikovanými pracovníky a firmami, které se mohou prokázat příslušnou kvalifikací. Doklad o kvalifikaci pracovníků je zhotovitel na požádání objednatele povinen doložit i v průběhu provádění stavby. V případě porušení této povinnosti je zhotovitel povinen uhradit objednateli smluvní pokutu ve výši 5.000,- Kč za každé jednotlivé porušení těchto povinností.
3. DÍLO bude dále provedeno a dokladováno v souladu se všemi právními normami, ČSN (§4 zákona č. 22/1997 Sb., o technických požadavcích na výrobky a o změně a doplnění některých zákonů, v pozdějším znění) a vyhláškami.
4. Zhotovitel se zavazuje, že pokud při provádění DÍLA dle ustanovení této smlouvy zjistí z titulu své odbornosti, že pro bezchybné provedení DÍLA co do rozsahu a funkčnosti je nezbytné provést další činnosti, které nelze zahrnout do předmětu plnění vymezeného touto smlouvou, bude neprodleně informovat objednatele. V případě, že objednatel neuzná požadavek zhotovitele na provedení dalších činností důvodným a nebude uzavřen dodatek o rozšíření předmětu smlouvy, je zhotovitel povinen provést DÍLO tak, jak je vymezeno touto smlouvou.
5. Součástí zhotovení DÍLA je zajištění a předložení všech dokladů – průkazů o ověření vlastností použitých výrobků ve smyslu ustanovení zákona č. 22/1997 Sb., ve znění pozdějších novel a souvisejících předpisů, a dále dokladů o provedení případných zkoušek, atestů, revizí a dalších dokladů nutných k předání DÍLA dle platných předpisů, např. zákona č. 185/2001 Sb., o odpadech.

III. Povinnosti zhotovitele

1. Zhotovitel je povinen po uzavření smlouvy zabezpečit nutnou přípravu pro zhotovení DÍLA a organizovat svoji činnost tak, aby bylo DÍLO splněno v dohodnutém termínu stanoveném v oddílu I. čl. II. této smlouvy.
2. Před zahájením stavby je zhotovitel povinen si zajistit na své náklady patřičná opatření dle platných předpisů, aby byla zajištěna obslužná doprava v místě dotčeného stavbou s omezením dopravy na stávajících veřejných komunikacích. Zhotovitel se zavazuje zajistit a uhradit dle vlastní potřeby případný zábor na pozemcích soukromých vlastníků, které jsou stavbou dotčeny, dále zajistit a uhradit povolení k užívání veřejného prostranství.
3. Zhotovitel se zavazuje zajistit na své náklady a odpovědnost vybudování veškerého zařízení stavenišť, které bude nezbytné pro provedení DÍLA a jeho provoz dle výkazu výměr. V případě porušení této povinnosti je zhotovitel povinen objednateli uhradit smluvní pokutu ve výši 5.000,- Kč za každé jednotlivé porušení této povinnosti.

4. Zhotovitel zajistí na své náklady prověření všech stávajících inženýrských sítí (dále jen IS) v objektu a musí být řádně zaznamenáno ve stavebním deníku.
5. Zhotovitel je povinen si zajistit na své náklady odběrná místa el. energie, vody a ostatních služeb nutných k provedení DÍLA včetně měření odběrů. Napojovací body si dohodne se zástupcem DDM BETA Pardubice.
6. Zhotovitel na sebe přejímá zodpovědnost za škody způsobené na zhotovovaném DÍLE po celou dobu jeho provádění tzn. do převzetí předmětu DÍLA objednatelem, stejně tak za škody způsobené svou stavební a jinou činností třetí osobě.
7. V případě jakéhokoliv narušení či poškození okolních ploch zhotovitelem, uvede zhotovitel poškozené plochy na své náklady nejpozději ke dni předání DÍLA do původního stavu, původní stav před zahájením prací zhotovitel prokazatelně zdokumentuje. V případě porušení této povinnosti je zhotovitel povinen objednateli uhradit smluvní pokutu ve výši 5.000,- Kč za každé jednotlivé porušení této povinnosti.
8. Veškerý demontovaný materiál je majetkem objednatele, jeho likvidace může být provedena jen se souhlasem objednatele. V případě porušení této povinnosti je zhotovitel povinen objednateli uhradit smluvní pokutu ve výši 5.000,- Kč za každé jednotlivé porušení této povinnosti.
9. Zhotovitel odpovídá za řádnou likvidaci vzniklých odpadů na své náklady, nejpozději při převjímacím řízení předá zhotovitel doklad o zajištění likvidace odpadů ze stavby v souladu se zákonem č.185/2001 Sb., o odpadech. V případě porušení této povinnosti je zhotovitel povinen objednateli uhradit smluvní pokutu ve výši 5.000,- Kč za každý započatý den prodlení.
10. Zhotovitel je povinen vést ode dne převzetí staveniště o pracích, které provádí, stavební deník v rozsahu dle zákona č. 183/2006 Sb., o územním plánování a stavebním řádu (stavební zákon) v platném znění a vyhlášky č. 499/2006 Sb., o dokumentaci staveb, §6 a příloha 16., v platném znění, do kterého je povinen zapisovat všechny skutečnosti rozhodné pro plnění smlouvy o dílo, především tyto údaje:
 - jména a příjmení pracovníků pracujících na staveništi / realizaci DÍLA;
 - popis a množství provedených prací a montáží a jejich časový postup;
 - dodávky materiálů, výrobků, strojů, zařízení a vybavení pro stavbu / realizaci DÍLA;
 - nasazení mechanizačních prostředků / využití zařízení a vybavení pro realizaci DÍLA.V případě porušení této povinnosti je zhotovitel povinen objednateli uhradit jednorázovou smluvní pokutu ve výši 5.000,- Kč. Dále je v případě porušení této povinnosti objednatel oprávněn od této smlouvy odstoupit.
11. Stavební deník musí být trvale přístupný na stavbě. Originál stavebního deníku je majetkem objednatele, zhotovitel je oprávněn si pořídit ověřenou kopii. Povinnost vedení deníku končí podpisem protokolu o předání a převzetí DÍLA. V případě, že bylo DÍLO převzato s vadami dnem odstranění poslední vady oznámené v zápise o předání a převzetí stavby. Je zakázáno zápisy ve stavebním deníku přepisovat, škrtat a vytrhávat z něj jednotlivé stránky. V případě porušení těchto povinností je zhotovitel povinen uhradit objednateli smluvní pokutu ve výši 1.000,- Kč za každé jednotlivé porušení těchto povinností.
12. Zápisy do stavebního deníku čitelně zapisuje a podepisuje zhotovitel vždy v ten den, kdy byly práce provedeny nebo kdy nastaly okolnosti, které jsou předmětem zápisu. Mimo zhotovitele může do stavebního deníku provádět záznamy pouze objednatel, jím pověřený zástupce, případně zpracovatel projektové dokumentace, autorský dozor nebo příslušné orgány veřejné správy.
13. Nesouhlasí-li zhotovitel se zápisem, který učinil objednatel nebo jím pověřený zástupce, případně zpracovatel PD do stavebního deníku, musí k tomuto zápisu připojit svoje stanovisko nejpozději do tří pracovních dnů, jinak se má za to, že s uvedeným zápisem souhlasí.
14. V případě, že má být dílčí část zhotoveného DÍLA zakryta nebo má být jinak znemožněn přístup k ní, je zhotovitel povinen vyzvat objednatele minimálně 3 dny předem k převzetí, aby mohl prověřit, zda zakrývaná část byla provedena řádně. Nedostaví-li se objednatel ke kontrole a nepožádá-li o jiný termín kontroly, může zhotovitel pokračovat v provádění DÍLA. Bude-li v tomto případě objednatel dodatečně požadovat odkrytí zakrytých prací, je zhotovitel povinen toto odkrytí provést na náklady objednatele. Pokud se však zjistí, že práce nebyly řádně provedeny,

- nese veškeré náklady spojené s odkrytím prací, opravou chybného stavu a následným zakrytím zhotovitel. Poruší-li zhotovitel svou povinnost vyzvat objednatele k převzetí těchto dílčích částí alespoň 3 dny předem, je povinen na výzvu objednatele zakryté části DÍLA na své náklady odkrýt či na své náklady jiným vhodným způsobem zajistit objednateli přístup k předmětné části DÍLA. Seznam prací a konstrukcí, které podléhají kontrole, bude dohodnut při zahájení prací zápisem do stavebního deníku. Objednatel má právo kontroly prováděné stavby a má právo přístupu na staveniště, a to kdykoli.
15. Zhotovitel je povinen v rámci stavby umožnit výkon technického dozoru stavebníka, který má právo přístupu na staveniště, a to kdykoli.
 16. Zhotovitel se zavazuje pravidelně 1 x týdně svolávat kontrolní dny, na které bude pozván zplnomocněný zástupce objednatele. V případě porušení této povinnosti je zhotovitel povinen objednateli uhradit smluvní pokutu ve výši 5.000,- Kč za každé porušení této povinnosti.
 17. Termíny konání kontrolních dnů budou předem dohodnuty s technickým dozorem objednatele. O průběhu kontrolního dne bude učiněn zápis do stavebního deníku.
 18. Zhotovitel vyklidí staveniště do 5-ti kalendářních dnů po dokončení DÍLA a protokolárně je předá objednateli. Po uplynutí této lhůty může zhotovitel na staveništi ponechat pouze stroje a zařízení, případně materiál potřebný k odstranění případných vad a nedodělků. V případě porušení této povinnosti je zhotovitel povinen objednateli uhradit smluvní pokutu ve výši 5.000,- Kč za každý započatý den prodlení.
 19. Změny v zadání jsou možné pouze po předchozím odsouhlasení zmocněnými zástupci obou smluvních stran po projednání s projektantem. Zhotovitel provedl kontrolu zadání a prohlašuje, že je úplné a dostatečné pro kompletní realizaci DÍLA a zhotovitel je schopen na základě tohoto zadání DÍLO realizovat dle podmínek této SOD.
 20. K záměnám materiálů a výrobků oproti poskytnutým podkladům je vždy třeba předchozího souhlasu objednatele. V případě porušení této povinnosti je zhotovitel povinen objednateli uhradit smluvní pokutu ve výši 5.000,- Kč za každé porušení této povinnosti.
 21. Zhotovitel je povinen dodržovat veškeré právní předpisy, včetně předpisů týkající se bezpečnosti práce a technických zařízení, zejména zákona č. 309/2006 Sb., kterým se upravují další požadavky bezpečnosti a ochrany zdraví při práci v pracovněprávních vztazích a o zajištění bezpečnosti a ochrany zdraví při činnosti nebo poskytování služeb mimo pracovněprávní vztahy (zákon o zajištění dalších bezpečnostních podmínek bezpečnosti a ochrany zdraví při práci), nařízení vlády č. 362/2005 Sb., o bližších požadavcích na bezpečnost a ochranu zdraví při práci na pracovištích s nebezpečím pádu z výšky nebo do hloubky a nařízení vlády č. 591/2006 Sb., o bližších minimálních požadavcích na bezpečnost a ochranu zdraví při práci na staveništích. Zhotovitel přejímá v plném rozsahu odpovědnost za řízení postupu prací, za bezpečnost a ochranu zdraví osob v prostoru staveniště, požární ochrany a za zachování pořádku na staveništi. V případě porušení takové povinnosti je zhotovitel povinen uhradit objednateli smluvní pokutu ve výši 5.000,- Kč za každý jednotlivý zjištěný případ porušení této povinnosti.
 22. Zhotovitel v plné míře zodpovídá za bezpečnost a ochranu zdraví všech osob v prostoru staveniště, které se zde nacházejí oprávněně a zabezpečí jejich vybavení ochrannými pracovními pomůckami. Zhotovitel je povinen zajistit bezpečnost práce a provozu podle platných právních předpisů a norem bezpečnostních, hygienických, požárních a ekologických.
 23. Zhotovitel na své náklady zajistí řádné označení a zabezpečí prostor staveniště v souladu s obecně platnými předpisy. V případě porušení této povinnosti je zhotovitel povinen objednateli uhradit smluvní pokutu ve výši 5.000,- Kč za každé porušení povinnosti.
 24. Součástí této smlouvy o dílo je harmonogram provádění prací (viz. příloha č. 2), který předal zhotovitel objednateli k odsouhlasení před podpisem této smlouvy a bude platný po celou dobu provádění DÍLA. Zhotovitel se zavazuje provádět DÍLO v souladu s tímto harmonogramem. V případě porušení této povinnosti je zhotovitel povinen objednateli uhradit smluvní pokutu ve výši 0,05 % z celkové ceny díly bez DPH za každý započatý den prodlení.
 25. Zhotovitel prohlašuje, že má k datu podpisu této smlouvy uzavřenou pojistnou smlouvu, jejímž předmětem je pojištění odpovědnosti za škodu způsobenou zhotovitelem objednateli či třetí

osobě v souvislosti s výkonem jeho činnosti, s rozsahem pojištění ve výši nejméně 1.000.000,- Kč a jejíž kopie nebo kopie pojistného certifikátu tvoří přílohu č. 2 této smlouvy. Zhotovitel se zavazuje, že po celou dobu trvání této smlouvy a po dobu záruky bude pojištěn ve smyslu tohoto ustanovení. Doklad o pojištění je zhotovitel povinen na požádání předložit objednateli. Splnění této povinnosti je zhotovitel povinen zajistit u svých případných poddodavatelů, přičemž odpovědnost zhotovitele za škodu způsobenou v důsledku porušení povinností při provádění DÍLA zahrnuje také odpovědnost za škodu způsobenou v důsledku porušení povinností poddodavatele. V případě porušení těchto povinností je zhotovitel povinen uhradit objednateli smluvní pokutu ve výši 50.000,- Kč za každé jednotlivé porušení povinnosti, dále je v takovém případě objednatel oprávněn od této smlouvy odstoupit.

26. Zhotovitel se zavazuje při provádění DÍLA šetřit práva třetích osob a postupovat vždy v souladu se zákonem, přičemž je plně odpovědný za veškeré zásahy do práv třetích osob, jichž by se při zhotovování DÍLA dopustil. V případě, že by se třetí osoba na objednateli účinně domohla náhrady škody způsobené porušením povinností zhotovitele, je zhotovitel povinen objednateli částku vyplacenou z tohoto titulu třetí osobě nahradit.
27. Zhotovitel je povinen připravit a doložit u převjímacího řízení všechny předepsané doklady dle stavebního zákona a souvisejících právních předpisů, bez těchto dokladů nelze považovat DÍLO za dokončené a schopné předání (např. prohlášení o shodě použitých materiálů a záruční listy, dále o ekologické likvidaci odpadu, dokumentaci skutečného provedení stavby apod.).
28. Zhotovitel zajistí na vlastní náklady vypracování dokumentace skutečného provedení stavby ve 3 tištěných výtiscích, pokud dojde ke změnám oproti zadávací dokumentaci.

IV. Součinnost objednatele

1. Objednatel předá staveniště zhotoviteli v rozsahu obecné zvyklosti. O předání a převzetí staveniště sepíše obě strany protokol.
2. Pokud zhotovitel upozorní na nevhodnou povahu věcí přebíraných od objednatele, nebo na nevhodnou povahu pokynů nebo podkladů předaných objednatel, je objednatel povinen vznesené připomínky bezodkladně zvážit a vydat písemné rozhodnutí v takové lhůtě, aby nebyl ohrožen plynulý průběh prací. Totéž platí, zjistí-li se skryté překážky bránící provádění stavby dohodnutým způsobem, které nebyly patrné z předané dokumentace.
3. Objednatel se zavazuje pravidelně se účastnit kontrolních dnů a na tyto dny vysílat svého zplnomocněného zástupce. Zplnomocněný zástupce je oprávněn vykonávat technický dozor nad prováděným DÍLEM a jménem objednatele uzavírat se zhotovitelem nezbytné dohody o řešení sporných otázek spojených s realizací DÍLA.
4. Objednatel je povinen dostavit se na vyzvání k provedení inspekce u vybraných kontrol nebo zkoušek.
5. Objednatel je povinen sledovat obsah stavebního deníku a k zápisům připojovat své stanovisko.
6. Objednatel nebo jím pověřený zástupce je povinen se k zápisům ve stavebním deníku učiněným zhotovitelem vyjadřovat nejpozději do tří pracovních dnů. V případě záznamu ve stavebním deníku vyžadujícím stanovisko objednatele, případně projektanta, může zhotovitel pokračovat v činnosti uvedené v záznamu až po obdržení takového vyjádření. Pokud toto vyjádření neobdrží do 3 pracovních dnů po prokazatelném doručení předmětného záznamu zástupci objednatele, je povinen v provádění díla pokračovat v souladu s touto smlouvou podle dosavadních pokynů objednatele.
7. Objednatel vykonává na stavbě občasný technický dozor a v jeho průběhu sleduje zejména, zda práce jsou prováděny v souladu se smlouvou podle schváleného výkazu výměr, technických norem a jiných právních předpisů, jakož i rozhodnutí veřejnoprávních orgánů. Na nedostatky zjištěné v průběhu prací neprodleně upozorní zápisem do stavebního deníku.
8. Technický dozor objednatele není oprávněn zasahovat do činnosti zhotovitele, je však oprávněn vydat pracovníkům zhotovitele příkaz přerušit práce na dobu nezbytně nutnou, pokud odpovědný

- zástupce zhotovitele není dosažitelný, a je-li ohrožena bezpečnost prováděné stavby, život nebo zdraví pracujících na stavbě, nebo zhotovitel provádí dílo vadně či v rozporu s požadavky a potřebami objednatele. Další postup bude upřesněn na základě jednání smluvních stran a pokynů objednatele.
9. Objednatel je oprávněn na základě skutečností dodatečně zjištěných v průběhu prací upřesnit obsah a způsob provedení prací.
 10. Objednatel nebo jím pověřený zástupce je oprávněn kontrolovat provádění DÍLA. Zjistí-li objednatel, že zhotovitel provádí DÍLO v rozporu se svými povinnostmi, je objednatel oprávněn dožadovat se toho, aby zhotovitel odstranil vady vzniklé vadným prováděním a DÍLO prováděl řádným způsobem. Jestliže zhotovitel tak neučiní ani v přiměřené lhůtě mu k tomu poskytnuté a postup zhotovitele by vedl nepochybně k vadnému provedení DÍLA, je objednatel oprávněn od smlouvy odstoupit.
 11. Objednatel a zhotovitel se dohodli, že aplikace ustanovení § 2591 a § 2595 zákona č. 89/2012 Sb., občanský zákoník, ve znění pozdějších předpisů, se vylučuje.

V. Předání a převzetí DÍLA

1. DÍLO se považuje za provedené jeho dokončením v rozsahu sjednaném touto smlouvou bez jakýchkoliv vad a nedodělků a protokolárním předáním objednateli v dohodnutém čase, místě a kvalitě, se všemi doklady, k jejichž předání se zhotovitel touto smlouvou zavázal, přičemž povrch všech pozemků tvořících staveniště je vyčištěn a uveden do řádného stavu.
V případě, že má DÍLO nedodělky, vady, i vady nebránící užívání, je objednatel oprávněn DÍLO nepřevzít a zhotovitel je v takovém případě v prodlení s plněním předmětu díla. Zhotovitel se nachází v prodlení s řádným provedením DÍLA rovněž v případě, kdy objednatel DÍLO převezme s tím, že v předávacím protokole dle odst. 3. tohoto čl. budou uvedeny vady, s nimiž objednatel DÍLO přebírá.
2. K zahájení přejímacího řízení DÍLA zhotovitel písemně vyzve oprávněného zástupce objednatele pro předání a převzetí DÍLA nejméně 5 pracovních dnů před zahájením přejímky. Oprávněnými zástupci pro předání a převzetí DÍLA jsou:
 - za objednatele: – technik odd. investic a technické správy OMI MmP
 - za zhotoviteleObjednatel je oprávněn k přejímacímu řízení DÍLA přizvat osoby vykonávající funkci technického dozoru stavebníka, případně autorského dozoru projektanta.
Zhotovitel je povinen připravit k přejímacímu řízení DÍLA zejména tyto doklady v jednom vyhotovení (pokud není níže uvedeno jinak):
 - doklady o kvalitě a původu použitých hmot a materiálů, záruční listy,
 - osvědčení o zkouškách použitých materiálů a technologií,
 - kopie dokladů o ekologické likvidaci odpadů oprávněnou společností,
 - originál stavebního deníku,
 - dokumentaci skutečného provedení,
 - protokoly o hutnění, zátěžových zkouškách,
 - případně další doklady požadované objednatelem, případně další dokumentace potřebné pro zajištění řádného užívání DÍLA.
3. O předání a převzetí DÍLA bude vyhotoven protokol o předání a převzetí DÍLA. Protokol vyhotoví oprávnění zástupci obou smluvních stran. Protokol o předání a převzetí DÍLA bude zejména obsahovat:
 - popis zhotovovaného DÍLA,
 - soupis dokladů, jež zhotovitel předává objednateli s dokončeným DÍLEM,
 - seznam případných vad a nedodělků, jež vážnou na předávaném DÍLE, spolu se stanoveným termínem, ve kterém bude zhotovitel povinen vady odstranit.

4. Podepíše-li smluvní strana protokol o předání DÍLA, přičemž se jasným a zřetelným způsobem nesouhlasně nevyjádří ke konkrétním zápisům anebo bodům protokolu o předání DÍLA, platí, že s celým obsahem protokolu o předání DÍLA souhlasí. Podepsání protokolu nezavazuje zhotovitele odpovědnosti za případné opravy nebo doplnění konstrukcí, provedených nebo nedodaných v rozporu s normovými požadavky platných norem a předpisů.
5. V případě, že na základě protokolu dle odst. 3 tohoto článku smlouvy bude předáno a převzato nedokončené DÍLO vykazující vady a nedodělky, bude o jejich odstranění vyhotoven protokol podepsaný oprávněnými zástupci obou stran, v němž bude mj. uveden popis a rozsah vad a způsob jejich odstranění, datum zahájení a ukončení odstranění vad DÍLA.
6. Objednatel není povinen převzít nedokončené DÍLO.

Oddíl III.

Vlastnictví k DÍLU, vady a záruky

I. Vlastnické právo k DÍLU a nebezpečí škody

1. Vlastnictví k částem DÍLA, u nichž z povahy věci vyplývá, že k řádnému provedení DÍLA je nezbytné jejich zabudování, přechází na objednatele zabudováním a k ostatním částem DÍLA okamžikem podpisu předávacího protokolu. Nebezpečí škody po celou dobu zhotovování DÍLA nese zhotovitel až do předání DÍLA a vyklizeného staveniště objednateli, a to i těch jeho částí, které se v průběhu realizace stávají majetkem objednatele.
2. Zhotovitel je povinen na vlastní náklady zabezpečit ochranu zhotovovaného DÍLA a veškerého materiálu dovezeného na staveniště pro stavbu proti povětrnostním vlivům, poškození a odcizení.

II. Záruční doba

1. Zhotovitel poskytuje za bezvadnou jakost DÍLA záruku v délce **60 měsíců** ode dne předání a převzetí DÍLA či v případě, že bylo DÍLO převzato s vadami a nedodělky, ode dne odstranění těchto vad a nedodělků. Po dobu záruky odpovídá zhotovitel za vady, které objednatel zjistil a které včas oznámil.
2. Záruční doba neběží po dobu, po kterou objednatel nemůže předmět DÍLA užívat pro vady, za které zhotovitel odpovídá.
3. Záruční doba se prodlužuje o dobu trvání odstranění vady.
4. Objednatel je oprávněn vyzvat zhotovitele ke kontrole DÍLA před uplynutím záruční doby.
5. Zhotovitel se zavazuje této kontrole zúčastnit a případné zjištěné závady odstranit v termínu stanoveném objednatel.
6. Zhotovitel se zavazuje po dobu záruční doby zajišťovat bezplatné odstraňování objednatel oprávněně reklamovaných vad ve lhůtě stanovené objednatel, a to v případě, že objednatel uplatní nárok v podobě požadavku na odstranění vady. Nebude-li taková lhůta stanovena, je povinen vady odstranit ve lhůtě 10 kalendářních dnů ode dne uplatnění reklamace.

III. Vady DÍLA

1. Zhotovitel odpovídá za to, že DÍLO má a po dobu záruční lhůty bude mít stanovené vlastnosti, nebude vykazovat právní vady a bude způsobilé ke stanovenému účelu.
2. Odpovědnost za vady DÍLA se řídí ujednáním smluvních stran v této smlouvě a následně ustanoveními občanského zákoníku.

3. Pro uplatnění práva z odpovědnosti za vady DÍLA je nezbytná reklamacie objednatele u zhotovitele nejpozději do konce doby, po kterou zhotovitel odpovídá za vady DÍLA.
4. Reklamacie musí být uplatněna písemnou formou, a to do datové schránky zhotovitele nebo doporučeným dopisem. Objednatel je povinen vady popsat, případně uvést, jak se projevují, sdělit, jaký nárok z odpovědnosti za vady uplatňuje, a stanovit lhůtu pro jejich odstranění, neuplatní-li jiný nárok.
5. V případě, že objednatel uplatní v záruční době nárok z odpovědnosti za vady v podobě požadavku na odstranění vady, je zhotovitel povinen vady odstranit ve lhůtě stanovené objednatelem. Nebude-li taková lhůta stanovena, je zhotovitel povinen vady odstranit ve lhůtě 10 kalendářních dnů ode dne uplatnění reklamacie.
6. Zhotovitel se zavazuje zaslat objednateli své vyjádření k reklamaci do 2 pracovních dnů po jejím obdržení, neučiní-li tak, má se za to, že reklamovanou vadu a nárok uplatněný objednatelem uznává.
7. Jestliže zhotovitel neodstraní vady ve stanoveném termínu, má objednatel právo odstranit vady prostřednictvím jiné fyzické nebo právnické osoby na náklady zhotovitele.
8. Zhotovitel se zavazuje odstranit vady na své náklady tak, aby objednateli nevznikly žádné vícenáklady, v opačném případě tyto hradí zhotovitel.
9. O odstranění vady bude sepsán protokol, který podepíší obě smluvní strany. V tomto protokolu, který vystaví zhotovitel, musí být mimo jiné uvedeno: jména zástupců obou smluvních stran, číslo smlouvy o dílo, číslo dílčí etapy díla, datum uplatnění a č.j. reklamacie, popis a rozsah vady a způsob jejího odstranění, datum zahájení a ukončení odstranění vady, celková doba trvání vady (doba od zjištění do odstranění vady) a vyjádření, zda vada bránila užívání DÍLA k účelu, ke kterému bylo určeno.
10. Zhotovitel se zavazuje v případě potřeby dodat objednateli neprodleně veškeré nové, případně opravené doklady vztahující se k opravené, případně vyměněné části (atesty, certifikáty apod.) potřebné k provozování DÍLA, a to v termínu stanoveném pro odstranění předmětné vady. V případě porušení této povinnosti není objednatel povinen předmět odstranění vady převzít a je zhotovitel v prodlení s odstraněním vady.
11. Zhotovitel odpovídá ze to, že předmět DÍLA má v době jeho předání objednateli a bude mít po dobu běhu záruční lhůty vlastnosti stanovené touto smlouvou, obecně závaznými právními předpisy, závaznými normami, případně vlastnosti obvyklé, dále za to, že DÍLO nemá právní vady, je kompletní, splňuje určenou funkci a odpovídá všem požadavkům sjednaných v této smlouvě o dílo.
12. Reklamací lze uplatnit nejpozději do posledního dne záruční lhůty, přičemž i reklamacie odeslaná objednatelem v poslední den záruční lhůty se považuje za včas uplatněnou.
13. Reklamovaná vada se považuje za vadu, za kterou zhotovitel odpovídá, dokud není zhotovitelem prokázán opak.

Oddíl IV.

I. Sankce

1. Smluvní strany jsou povinny uhradit smluvní pokutu v případech stanovených touto smlouvou.
2. Pro případ prodlení zhotovitele se splněním jeho povinností řádně dokončit DÍLO a s jeho řádným a včasným protokolárním odevzdáním v dohodnutém termínu objednateli uvedeném v oddíle I. článku II. odst. 1. této SOD může objednatel vůči zhotoviteli uplatnit smluvní pokutu ve výši 1.000,-Kč za každý i započatý kalendářní den prodlení, s tím, že tuto smluvní pokutu má objednatel právo započítat na částku uvedenou v konečné faktuře. Předání a převzetí DÍLA upravuje oddíl II. čl. V. této smlouvy o dílo.
3. Objednatel je oprávněn započíst smluvní pokuty proti platbám za plnění zhotovitele a zhotovitel s tímto bez výhrad souhlasí.

4. Objednatel se zavazuje pro případ prodlení s placením daňového dokladu zaplatit zhotoviteli úrok z prodlení ve výši 0,1% z dlužné částky bez DPH za každý i započatý kalendářní den prodlení.
5. V případě prodlení zhotovitele s odstraňováním reklamovaných závad v termínech dle oddílu III. čl. III. odst. 5 a oddílu III. čl. II. odst. 6 této smlouvy je zhotovitel povinen uhradit objednateli smluvní pokutu ve výši 500,- Kč za každou reklamovanou vadu a každý i započatý kalendářní den prodlení.
6. Zaplacením smluvní pokuty nezaniká nárok poškozené strany na náhradu způsobené škody, a to v plném rozsahu.

II. Odstoupení od smlouvy

1. Objednatel a zhotovitel jsou oprávněni odstoupit od smlouvy v případě podstatného porušení smluvních povinností druhou stranou a v případě, že byl v insolvenčním řízení, v němž figuruje zhotovitel v postavení dlužníka, zjištěn úpadek nebo je-li insolvenční návrh zamítnut pro nedostatek majetku. Za podstatné porušení smluvních povinností se považuje neplnění sjednaných termínů a dalších rozhodujících závazků vyplývajících z této smlouvy. Objednatel je dále oprávněn od této smlouvy odstoupit v případech stanovených zákonem a touto smlouvou.
2. Neprovádí-li zhotovitel DÍLO řádně kvalitně nebo jinak porušuje smluvní povinnosti, je objednatel oprávněn odstoupit od této smlouvy, a to i jen částečně, v případě, že zhotovitel nesplní své povinnosti vyplývající ze smlouvy ani v dodatečně přiměřené lhůtě, která mu k tomu byla poskytnuta, přičemž však tato lhůta nesmí být kratší než 14 kalendářních dnů.
3. Odstoupení od smlouvy musí být učiněno písemně a doručeno prokazatelně druhé smluvní straně. Účinky odstoupení nastávají dnem doručení písemného oznámení o odstoupení. Vzájemné nároky účastníků této smlouvy se v případě ukončení platnosti této smlouvy některým ze způsobů bodu 1. a 2. tohoto oddílu budou řídit příslušnými ustanoveními občanského zákoníku. V tomto případě bude provedeno vyúčtování provedených prací a zabudovaných materiálů.
4. Dojde-li k účinnému odstoupení od smlouvy, je objednatel povinen uhradit zhotoviteli pouze to, o co se prováděním DÍLA obohatil. Nedojde-li k dohodě na hodnotě tohoto obohacení, bude oceněno znaleckým posudkem na náklady zhotovitele.
5. Objednateli budou uhrazeny zhotovitelem vícenásobné náklady vzniklé z titulu přerušování prací a tím pádem nutnosti dokončení DÍLA jiným zhotovitelem a vliv nedodržení termínu dokončení DÍLA.
6. Zánikem smlouvy nejsou dotčeny nároky účastníků na náhradu škody a jiné sankce, které za trvání smlouvy vznikly.

III. Ustanovení závěrečná

1. Tam, kde nejsou práva a závazky smluvních stran výslovně upraveny, platí ustanovení občanského zákoníku.
2. Smluvní strany si sjednávají, že § 564 občanského zákoníku se nepoužije, tzn. měnit nebo doplňovat text smlouvy je možné pouze formou písemných dodatků podepsaných oběma smluvními stranami. Za písemnou formu se pro tento účel nebude považovat výměna e-mailových či jiných elektronických zpráv. Neplatnost smlouvy pro nedodržení formy lze namítnout kdykoliv, a to i když již bylo započato s plněním.
3. Tuto smlouvu lze změnit nebo upřesnit pouze písemným ujednáním nazvaným „Dodatek ke smlouvě“ a očíslovaným podle pořadových čísel, který bude potvrzen a odsouhlasen smluvními stranami a prohlášen za nedílnou součást této smlouvy.
4. Zhotovitel prohlašuje, že je plně způsobilý ke splnění všech závazků, které na sebe podpisem této smlouvy převezme.
5. Práva a povinnosti vyplývající z této smlouvy o dílo přecházejí i na případné právní nástupce obou smluvních stran.

6. Zhotovitel není oprávněn jednostranně započítat jakoukoli svou tvrzenou pohledávku za objednatelem na pohledávku objednatele za zhotovitelem.
7. Zhotovitel není oprávněn bez souhlasu objednatele postoupit jakoukoli svou tvrzenou pohledávku za objednatelem třetí osobě.
8. Tato smlouva je vyhotovena ve čtyřech stejnopisech, všechny jsou s platností originálu, z nichž každá strana obdrží po dvou vyhotoveních.
9. Odpověď smluvní strany podle § 1740 odst. 3 občanského zákoníku, s dodatkem nebo odchylkou, není přijetím nabídky na uzavření této smlouvy, ani když podstatně nemění podmínky nabídky.
10. Smluvní strany tuto smlouvu přečetly, prohlašují, že je projevem jejich svobodné a vážné vůle, že nebyla sjednána v tísní za nápadně nevýhodných podmínek a na důkaz souhlasu doplňují zástupci obou smluvních stran své vlastnoruční podpisy.
11. Strany si nepřejí, aby nad rámec výslovných ustanovení této smlouvy byla jakákoliv práva a povinnosti dovozovány z dosavadní či budoucí praxe zavedené mezi stranami či zvyklostí zachovávaných obecně či v odvětví týkajícím se předmětu plnění této smlouvy, ledaže je ve smlouvě výslovně sjednáno jinak. Vedle shora uvedeného si strany potvrzují, že si nejsou vědomy žádných dosud mezi nimi zavedených obchodních zvyklostí či praxe.
12. Smluvní strany se dohodly, že objednatel bezodkladně po uzavření této smlouvy odešle smlouvu k řádnému uveřejnění do registru smluv vedeného Ministerstvem vnitra ČR. O uveřejnění smlouvy objednatel bezodkladně informuje druhou smluvní stranu, nebyl-li kontaktní údaj této smluvní strany uveden přímo do registru smluv jako kontakt pro notifikaci o uveřejnění.
13. Smlouva nabývá platnosti dnem jejího podpisu oběma smluvními stranami a účinnosti dnem jejího uveřejnění v registru smluv vedeném Ministerstvem vnitra ČR v souladu se zákonem č. 340/2015 Sb., o zvláštních podmínkách účinnosti některých smluv, uveřejňování těchto smluv a o registru smluv (zákon o registru smluv), v platném znění.
14. Smluvní strany berou na vědomí, že nebude-li smlouva zveřejněna do tří měsíců od jejího uzavření, je následujícím dnem zrušena od počátku s účinky případného bezdůvodného obohacení.
15. Smluvní strany prohlašují, že žádná část smlouvy nenaplnuje znaky obchodního tajemství (§ 504 z. č. 89/2012 Sb., občanský zákoník).

Příloha č.1 : cenová nabídka (oceněný položkový výkaz výměr)

Příloha č.2 : harmonogram prací

Doložka dle § 41 zákona č. 128/2000 Sb., o obcích, ve znění pozdějších předpisů

Schváleno usnesením Rady města Pardubice dne 30.6.2020 č. usnesení R/3883/2020

28-07-2020

V Pardubicích dne

V Pardubicích dne

za objednatele

za zhotovitele

.....
Ing. Jaroslav Hruška
vedoucí odboru majetku a investic

.....
objednatel

Nabídka CNB/0251-Beta

Datum: 15.06.2020 0



PT point s.r.o
Nádražní 292, 53351 Pardubice
www.ptpoint.cz, info@ptpoint.cz
tel. 608465838

Pro: Dům dětí a mládeže Beta Pardubice
Školbova 2665
Pardubice
tel.:

Gealan 74mm Efect a Brugman 73mm Perfect

6-ti komorový Gealan 74mm Efect, Premium a
5-ti komorový Brugman 73mm Perfect, Prestige

Charakteristika:

- Vynikající tepelná izolace díky komorám v osazovacím rámu a křídle.
- Velmi dobrá stabilita díky velkým ocelovým výztužím v osazovacím rámu a
- Vysoký komfort čištění díky příslušně dimenzované drážce rámu.
- 74mm a 6 komor zajišťuje dokonalé izolační vlastnosti oken.
- Dostupné jak v bílé barvě, tak i ve standardních dekorech.

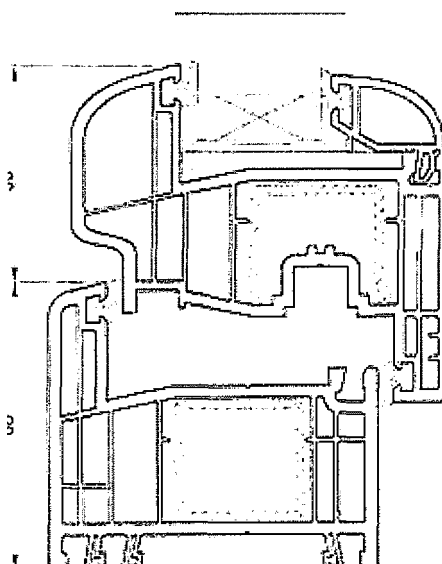
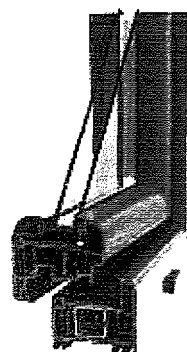
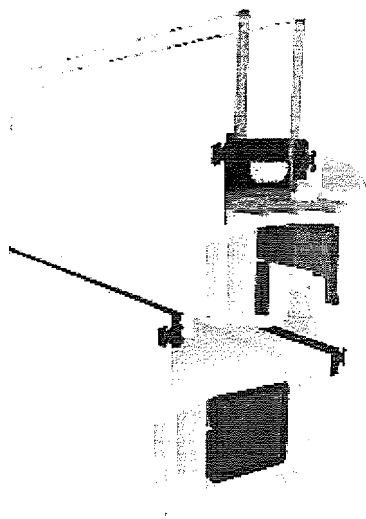

VÝROBKY A DOPLŇKY

-Základní barva všech profilů je bílá. Profily je však možné z vnější strany opatřit barevnou fólií v odstínech RAL a nebo imitace dřeva. Na výběr je z mnoha druhů barev.

-Výrobky jsou vybaveny špičkovým celoobvodovým kování značky WINKHAUS ActivePilot ve stříbrné povrchové úpravě. Na všech pravoúhlých, otvíravě-sklopných (OS) křídlech je automaticky osazena MIKROVENTILACE, zajišťující přirozenou a hygienickou výměnu vzduchu v místnosti. Okenní křídla jsou ovládána vícepolohovou klikou a jsou osazena vždy minimálně jedním bezpečnostním prvkem.

-Standardně jsou používána dvojskla Press-Glas nebo Saint-Gobain, koeficient tepelné propustnosti skla od $U=0,5$ až $U=1,0$. Výrobky lze samozřejmě osadit trojsklem nebo kombinacemi se speciálními a ornamentními skly.

Dále jsme schopni nabídnout vnitřní a venkovní parapety, vertikální a horizontální žaluzie, textilní rolety, sítě proti hmyzu, předokenní rolety, markýzy, garážová vrata, pojezdové brány.

Pro případné zálohové platby platí č.účtu 8535302001/5500

Poz.	Název	Počet	Cena za ks	Cena za ks po slevě	Cena po slevě
------	-------	-------	---------------	------------------------	------------------

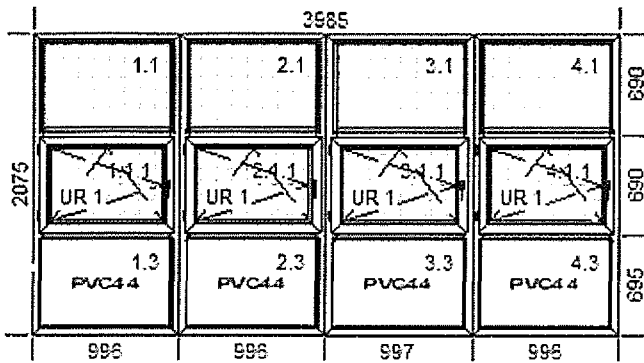

Popis pozice:

Šířka x Výška [mm]: 3985 x 2075

1. Typ: PERFECT Eco Line t.šedé, barva: bílá, těsnění šedé AD
Vodorovné sloupky: 2 x HP3020
1. Zasklení: termo svetle šedá Ug=0,6 tl.44mm Lt=74/g=54 povlak XI
1. Typ kování: OS => ACTIV+ [mikroventilace + blokáda kl. . zvedač křídla], barva kování: bílé krytky
Zasklení: termo svetle šedá Ug=0,6 tl.44mm Lt=74/g=54 povlak XI
3. Výplň: Panel PVC 44mm
2. Typ: PERFECT Eco Line t.šedé, barva: bílá, těsnění šedé AD
Vodorovné sloupky: 2 x HP3020
1. Zasklení: termo svetle šedá Ug=0,6 tl.44mm Lt=74/g=54 povlak XI
1. Typ kování: OS => ACTIV+ [mikroventilace + blokáda kl. . zvedač křídla], barva kování: bílé krytky
Zasklení: termo svetle šedá Ug=0,6 tl.44mm Lt=74/g=54 povlak XI
3. Výplň: Panel PVC 44mm
3. Typ: PERFECT Eco Line t.šedé, barva: bílá, těsnění šedé AD
Vodorovné sloupky: 2 x HP3020
1. Zasklení: termo svetle šedá Ug=0,6 tl.44mm Lt=74/g=54 povlak XI
1. Typ kování: OS => ACTIV+ [mikroventilace + blokáda kl. . zvedač křídla], barva kování: bílé krytky
Zasklení: termo svetle šedá Ug=0,6 tl.44mm Lt=74/g=54 povlak XI
3. Výplň: Panel PVC 44mm
4. Typ: PERFECT Eco Line t.šedé, barva: bílá, těsnění šedé AD
Vodorovné sloupky: 2 x HP3020
1. Zasklení: termo svetle šedá Ug=0,6 tl.44mm Lt=74/g=54 povlak XI
1. Typ kování: OS => ACTIV+ [mikroventilace + blokáda kl. . zvedač křídla], barva kování: bílé krytky
Zasklení: termo svetle šedá Ug=0,6 tl.44mm Lt=74/g=54 povlak XI
3. Výplň: Panel PVC 44mm

Poz.	Název	Počet	Cena za ks	Cena za ks po slevě	Cena po slevě
------	-------	-------	------------	---------------------	---------------

2	Spojovací profil	7	446 Kč	446 Kč	3 125 K
	2075				
				Popis pozice: Šířka x Výška [mm]: 2075 x 2 Spojovací profily 1 typu NP0190 kpl.	

3	Spojovací profil	2	4 639 Kč	4 639 Kč	9 278 K
	3985				
				Popis pozice: Šířka x Výška [mm]: 3985 x 150 Spojovací profily 1 typu NP3300	

Poz.	Název	Počet	Cena za ks	Cena za ks po slevě	Cena po slevě
4	Okno	1	4 725 Kč	4 725 Kč	4 725 K

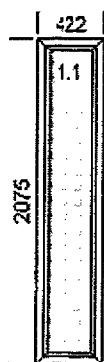

Popis pozice:

Šířka x Výška [mm]: 422 x 2075

1. Typ: PERFECT Eco Line t.šedé, barva: bílá, těsnění šed
 1. Zasklení: termo světle šedá Ug=0,6 tl.44mm Lt=74/g=€
 povlak XN

5	Spojovací profil	2	523 Kč	523 Kč	1 047 K
---	------------------	---	--------	--------	---------

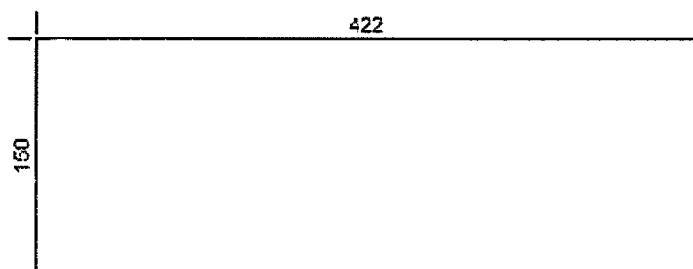

Popis pozice:

Šířka x Výška [mm]: 422 x 150

Spojovací profily 1 typu NP3300

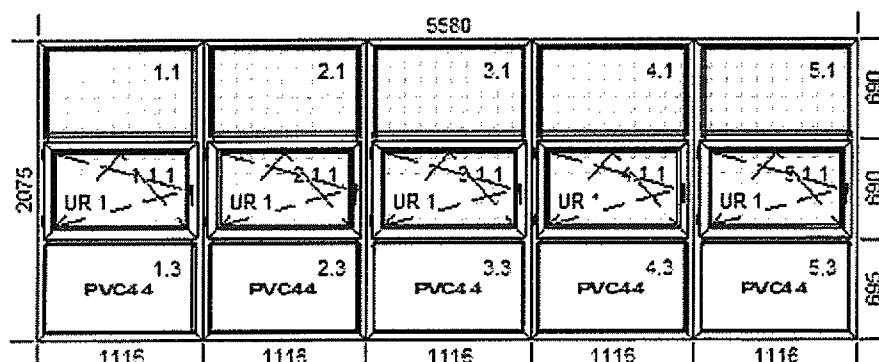

Popis pozice:

Šírka x Výška [mm]: 5580 x 2075

1. Typ: PERFECT Eco Line t.šedé, barva: bílá, těsnění šedé AD
Vodorovné sloupky: 2 x HP3020
1. Zasklení: termo svetle šedá Ug=0,6 tl.44mm Lt=74/g=54 povlak XN
1. Typ kování: OS => ACTIV+ [mikroventilace + blokáda kl. . zvedač křídla], barva kování: bílé krytky
Zasklení: termo svetle šedá Ug=0,6 tl.44mm Lt=74/g=54 povlak XN
3. Výplň: Panel PVC 44mm
2. Typ: PERFECT Eco Line t.šedé, barva: bílá, těsnění šedé AD
Vodorovné sloupky: 2 x HP3020
1. Zasklení: termo svetle šedá Ug=0,6 tl.44mm Lt=74/g=54 povlak XN
1. Typ kování: OS => ACTIV+ [mikroventilace + blokáda kl. . zvedač křídla], barva kování: bílé krytky
Zasklení: termo svetle šedá Ug=0,6 tl.44mm Lt=74/g=54 povlak XN
3. Výplň: Panel PVC 44mm
3. Typ: PERFECT Eco Line t.šedé, barva: bílá, těsnění šedé AD
Vodorovné sloupky: 2 x HP3020
1. Zasklení: termo svetle šedá Ug=0,6 tl.44mm Lt=74/g=54 povlak XN
1. Typ kování: OS => ACTIV+ [mikroventilace + blokáda kl. . zvedač křídla], barva kování: bílé krytky
Zasklení: termo svetle šedá Ug=0,6 tl.44mm Lt=74/g=54 povlak XN
3. Výplň: Panel PVC 44mm
4. Typ: PERFECT Eco Line t.šedé, barva: bílá, těsnění šedé AD
Vodorovné sloupky: 2 x HP3020
1. Zasklení: termo svetle šedá Ug=0,6 tl.44mm Lt=74/g=54 povlak XN
1. Typ kování: OS => ACTIV+ [mikroventilace + blokáda kl. . zvedač křídla], barva kování: bílé krytky
Zasklení: termo svetle šedá Ug=0,6 tl.44mm Lt=74/g=54 povlak XN
3. Výplň: Panel PVC 44mm

Poz.	Název	Počet	Cena za ks	Cena za ks po slevě	Cena po slevě
------	-------	-------	------------	---------------------	---------------

5. Typ: PERFECT Eco Line t.šedé, barva: bílá, těsnění šedé AD
 Vodorovné sloupky: 2 x HP3020
 1. Zasklení: termo svetle šedá Ug=0,6 tl.44mm Lt=74/g=54 povlak XN
 1. Typ kování: OS => ACTIV+ [mikroventilace + blokáda kl. . zvedáč křídla], barva kování: bílé krytky
 Zasklení: termo svetle šedá Ug=0,6 tl.44mm Lt=74/g=54 povlak XN
 3. Výplň: Panel PVC 44mm

7	Okno	1	4 462 Kč	4 462 Kč	4 462 K
---	------	---	----------	----------	---------

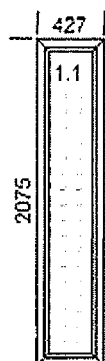

Popis pozice:

Šířka x Výška [mm]: 427 x 2075

1. Typ: PERFECT Eco Line t.šedé, barva: bílá, těsnění šed
 1. Zasklení: termo svetle šedá Ug=0,6 tl.44mm Lt=74/g=54 povlak XN

8	Spojovací profil	2	6 481 Kč	6 481 Kč	12 962 K
---	------------------	---	----------	----------	----------

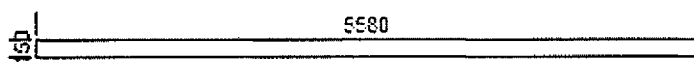

Popis pozice:

Šířka x Výška [mm]: 5580 x 150

Spojovací profily 1 typu NP3300

Poz.	Název	Počet	Cena za ks	Cena za ks po slevě	Cena po slevě
9	Spojovací profil	2	529 Kč	529 Kč	1 058 K

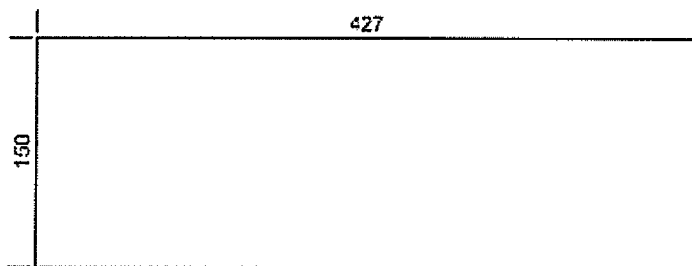

Popis pozice:

Šířka x Výška [mm]: 427 x 150

Spojovací profily 1 typu NP3300

Poz.	Název	Počet	Cena za ks	Cena za ks po slevě	Cena po slevě
10	Sestava	1	41 375 Kč	41 375 Kč	41 375 K

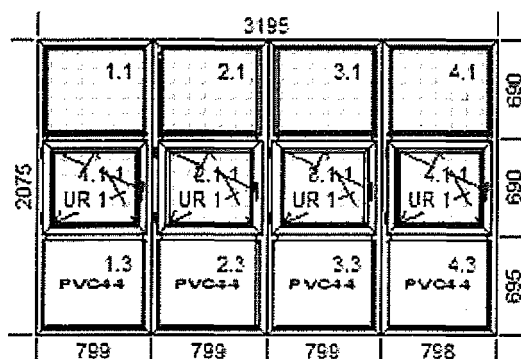

Popis pozice:

Šířka x Výška [mm]: 3195 x 2075

1. Typ: PERFECT Eco Line t.šedé, barva: bílá, těsnění šed
Vodorovné sloupky: 2 x HP3020

1. Zasklení: termo svetle šedá Ug=0,6 tl.44mm Lt=74/g=5
povlak XN

1. Typ kování: OS => ACTIV+ [mikroventilace + blokáda l
zvedač křídla], barva kování: bílé krytky

Zasklení: termo svetle šedá Ug=0,6 tl.44mm Lt=74/g=5.
povlak XN

3. Výplň: Panel PVC 44mm

2. Typ: PERFECT Eco Line t.šedé, barva: bílá, těsnění šed
Vodorovné sloupky: 2 x HP3020

1. Zasklení: termo svetle šedá Ug=0,6 tl.44mm Lt=74/g=5
povlak XN

1. Typ kování: OS => ACTIV+ [mikroventilace + blokáda l
zvedač křídla], barva kování: bílé krytky

Zasklení: termo svetle šedá Ug=0,6 tl.44mm Lt=74/g=5.
povlak XN

3. Výplň: Panel PVC 44mm

3. Typ: PERFECT Eco Line t.šedé, barva: bílá, těsnění šed
Vodorovné sloupky: 2 x HP3020

1. Zasklení: termo svetle šedá Ug=0,6 tl.44mm Lt=74/g=5
povlak XN

1. Typ kování: OS => ACTIV+ [mikroventilace + blokáda l
zvedač křídla], barva kování: bílé krytky

Zasklení: termo svetle šedá Ug=0,6 tl.44mm Lt=74/g=5.
povlak XN

3. Výplň: Panel PVC 44mm

4. Typ: PERFECT Eco Line t.šedé, barva: bílá, těsnění šed
Vodorovné sloupky: 2 x HP3020

1. Zasklení: termo svetle šedá Ug=0,6 tl.44mm Lt=74/g=5
povlak XN

1. Typ kování: OS => ACTIV+ [mikroventilace + blokáda l
zvedač křídla], barva kování: bílé krytky

Zasklení: termo svetle šedá Ug=0,6 tl.44mm Lt=74/g=5.
povlak XN

3. Výplň: Panel PVC 44mm

Poz.	Název	Požet	Cena za ks	Cena za ks po slevě	Cena po slevě
11	Okno	1	31 416 Kč	31 416 Kč	31 416 K

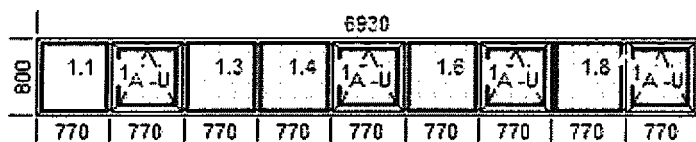

Popis pozice:

Šířka x Výška [mm]: 6930 x 800

1. Typ: PERFECT Eco Line t.šedé, barva: bílá, těsnění šed Svislé sloupky: 8 x HP3020
1. Zasklení: termo svetle šedá Ug=0,6 tl.44mm Lt=74/g=5 povlak XN
1. Typ kování: S GAVM SW1/K, barva kování: bílé krytky Zasklení: termo svetle šedá Ug=0,6 tl.44mm Lt=74/g=5. povlak XN
3. Zasklení: termo svetle šedá Ug=0,6 tl.44mm Lt=74/g=5 povlak XN
4. Zasklení: termo svetle šedá Ug=0,6 tl.44mm Lt=74/g=5 povlak XN
2. Typ kování: S GAVM SW1/K, barva kování: bílé krytky Zasklení: termo svetle šedá Ug=0,6 tl.44mm Lt=74/g=5. povlak XN
6. Zasklení: termo svetle šedá Ug=0,6 tl.44mm Lt=74/g=5 povlak XN
3. Typ kování: S GAVM SW1/K, barva kování: bílé krytky Zasklení: termo svetle šedá Ug=0,6 tl.44mm Lt=74/g=5. povlak XN
8. Zasklení: termo svetle šedá Ug=0,6 tl.44mm Lt=74/g=5 povlak XN
4. Typ kování: S GAVM SW1/K, barva kování: bílé krytky Zasklení: termo svetle šedá Ug=0,6 tl.44mm Lt=74/g=5. povlak XN

12	Spojovací profil	2	960 Kč	960 Kč	1 920 K
----	------------------	---	--------	--------	---------

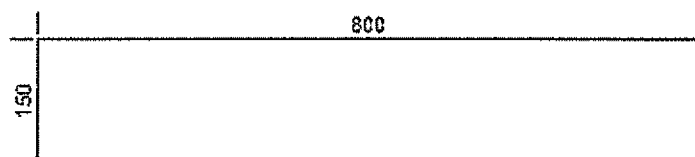

Popis pozice:

Šířka x Výška [mm]: 800 x 150

Spojovací profily 1 typu NP3300

13	žaluzie venkovní 7ks	1,00 ks	108 950,00 Kč	108 950 K
14	vnitřní parapety	1,00 ks	10 700,00 Kč	10 700 K
15	venkovní parapety	1,00 ks	10 500,00 Kč	10 500 K

Cenová kalkulace:

Výrobky, zboží	Práce, služby
Cena výrobků: 217 664,30 Kč	Demontáž: 5 547,36 Kč Montáž: 11 094,72 Kč Zapravení: 32 359,60 Kč
Cena doplňků: 130 150,00 Kč	Cena prací: 49 001,68 Kč
Cena celkem bez DPH: 396 816 Kč	Likvidace: 0,00 Kč Doprava: 0,00 Kč
DPH: 21% 83 331,35 Kč	
Cena celkem s DPH: 480 147 Kč	

Věříme, že jste s naší nabídkou spokojeni a těšíme se na případnou spolupráci. Cenová nabídka je platná 3 týdny. Případná aktualizace nabídky je možná obratem.

Věc: Bodový postup prací při výměně oken – Beta, Štolbova , Pardubice

týden 30/2020 - předání staveniště , zaměření oken, zpracování , odeslání zakázky do výroby (oken)

týden 32/2020 – objednání venkovních žaluzií ve výrobě

týden 34,35/2020 – realizace výměny oken včetně veškerých příslušenství

týden 36/2020 – předání staveniště investorovi