



UTB – Výměna turniketového přístupového systému v univerzitní knihovně

SMLOUVA O DÍLO

uzavřená dle ustanovení § 2586 a násl. zákona číslo 89/2012 Sb., občanského zákoníku, v platném znění (dále jen „OZ“) mezi smluvními stranami, kterými jsou:

Univerzita Tomáše Bati ve Zlíně

veřejná vysoká škola zřízená zákonem č. 404/2000 Sb., o zřízení Univerzity Tomáše Bati ve Zlíně
se sídlem: nám. T. G. Masaryka 5555, 760 01 Zlín
IČO, DIČ: 70883521, CZ70883521
bankovní spojení: Komerční banka, a.s., pobočka Zlín
číslo účtu: [REDACTED]
ID datové schránky: ahqj9id
zastoupená: RNDr. Alexander Černý, kvestor
za věcné plnění odpovídá: [REDACTED]

(dále jen „objednatel“)

a

COMINFO, a.s.

se sídlem: Nábřeží 695, 760 01 Zlín - Prštne
IČO, DIČ: IČO: 63482576, DIČ: CZ63482576
bankovní spojení: BNP Paribas S.A., pobočka Česká republika
číslo účtu: [REDACTED]
ID datové schránky: whrdf4r
jednající: Ing. Karel Zvolský, člen představenstva a Ing. Lukáš Pšeja, člen představenstva, zapsaný/á v obchodním rejstříku vedeném Krajským soudem v Brně, oddíl B, vložka 1751
e-mail: cominfo@cominfo.cz
kontaktní osoba: [REDACTED]

(dále jen „zhotovitel“)

Preamble

- 1) Smluvní strany tímto prohlašují a podpisem smlouvy potvrzují, že mají veškerou způsobilost uzavřít tuto smlouvu a plnit všechny závazky z ní vyplývající.
- 2) Obě smluvní strany prohlašují, že tato smlouva je projevem jejich pravé, svobodné a omylu prosté vůle. Smluvní strany považují tuto smlouvu za ujednání v souladu s dobrými mravy a shodně prohlašují, že tato smlouva nebyla uzavřena v tísní nebo za nápadně jednostranně nevýhodných podmínek.
- 3) Zhotovitel prohlašuje a podpisem smlouvy potvrzuje, že uzavřením této smlouvy nedojde k porušení žádné právní povinnosti ani jakéhokoliv jeho závazku vyplývajícího zhotoviteli z obecně závazného předpisu nebo smlouvy nebo rozhodnutí soudu či jiného obdobného orgánu.
- 4) Zhotovitel prohlašuje, že disponuje veškerými odbornými předpoklady potřebnými pro řádné splnění všech jeho závazků vyplývajících z této smlouvy a je schopen jednat s nezbytnou znalostí a pečlivostí.

I. Úvodní ustanovení

- 1) Touto smlouvou o dílo se zhotovitel zavazuje provést na svůj náklad a nebezpečí pro objednatele dílo a objednatel se zavazuje dílo převzít a zaplatit cenu díla, to vše za podmínek blíže dohodnutých v této smlouvě.

II. Dílo

- 1) Pro účely této smlouvy se dílem rozumí dodávka a montáž 4ks turniketových přístupových systémů, demontáže stávajícího zařízení, vč. souvisejících prací dle výkazu výměr a to v rozsahu objednatel schválené cenové nabídky ze dne 29.6.2020.
- 2) Závazek zhotovitele provést dílo zahrnuje rovněž závazek zhotovitele uskutečnit:
 - veškeré předepsané zkoušky včetně vystavení a předání dokladů o jejich provedení, doložení atestů, certifikátů, prohlášení o shodě apod. a jejich předání objednateli ve 3 vyhotoveních
 - odvoz a ekologická likvidace všech obalů či jiných přepravních kartonů

III. Místo a doba plnění

- 1) Místem plnění, tj. místem umístění díla a provedení souvisejících prací je budova objednatele označená jako „U13“, na adrese nám. T. G. Masaryka 5555, 760 01 Zlín.
Místem výroby interiérového vybavení jsou příslušné provozovny zhotovitele.
- 2) Zhotovitel se zavazuje dílo dokončit a řádně dokončené předat objednateli nejpozději do **31. 8. 2020**.
- 3) Zhotovitel se zavazuje bezodkladně písemně informovat objednatele o veškerých okolnostech, které mohou mít negativní vliv na dokončení a předání díla.

IV. Cena díla

- 1) Cena díla dle čl. II. této smlouvy byla ujednána pevnou částkou a činí:
 - cena díla bez DPH: 452.311,00 Kč
 - DPH: 94.985,31 Kč
 - cena díla celkem vč. DPH: 547.296,31 Kč(slovy: pětsetčtyřicetšesttisícdevěstadevadesátšest korun českých a třicetjedna haléřů)
- 2) Cena díla byla sjednaná jako konečná a nejvýše přípustná, přičemž zahrnuje veškeré náklady zhotovitele na řádné a včasné splnění všech jeho povinností vyplývajících z této smlouvy, zejména náklady na dopravu, uskladnění, správu, zabudování a montáž materiálů nezbytných k provedení díla, veškeré daně a správní či jiné poplatky spojené s prováděním díla, včetně úhrady veškerých sankčních opatření uložených správním či jiným orgánem, pokud byly uloženy z viny zhotovitele, náklady na dopravu a ubytování pracovníků zhotovitele jakož i běžné či mimořádné provozní náklady zhotovitele nezbytné k provedení díla.
- 3) Uvedenou cenu díla je možné měnit pouze, nastane-li některá z těchto skutečností:
 - pokud po podpisu této smlouvy a před termínem dokončení a předání díla dojde ke změnám sazeb DPH.
- 4) Zhotovitel prohlašuje, že se řádně seznámil s rozsahem díla, jakož i podmínkami jeho provádění a potvrzuje, že dohodnutá smluvní cena zahrnuje veškeré náklady spojené s komplexním provedením díla.

V. Platební podmínky

- 1) Objednatel neposkytuje zálohy. Ustanovení § 2611 OZ se nepoužije.
- 2) Objednatel se zavazuje uhradit zhotoviteli cenu díla dle čl. IV. této smlouvy na základě daňového dokladu – faktury, vystavené prodávajícím po provedení díla (viz čl. III.) této smlouvy), přičemž právo fakturovat vzniká prodávajícímu dnem oboustranného podpisu předávacího protokolu. Daňový doklad bude vystaven prodávajícím do 14 kalendářních dnů od podpisu protokolu.
- 3) Splatnost faktury činí 30 dnů od dne vystavení faktury. E-mailová adresa pro příjem elektronických faktur – fakturace@utb.cz.
- 4) Faktura se považuje za uhrazenou dnem odepsání příslušné částky z účtu objednatele ve prospěch účtu zhotovitele uvedeného na faktuře.
- 5) Veškeré účetní daňové doklady (faktury) musí splňovat náležitosti daňového dokladu dle zákona č. 235/2004 Sb., o dani z přidané hodnoty, ve znění pozdějších předpisů. Účetní a daňový doklad musí obsahovat zejména tyto náležitosti:
 - označení povinné a oprávněné osoby, adresu, sídlo, DIČ,
 - číslo dokladu,
 - datum vystavení, datum splatnosti, datum uskutečnění zdanitelného plnění,
 - označení peněžního ústavu a číslo účtu, na který se má platit,
 - konstantní a variabilní symbol,
 - účtovanou částku, DPH, účtovanou částku vč. DPH,
 - název veřejné zakázky: ID 1531, UTB – Výměna turniketového přístupového systému v knihovně

- důvod účtování s odvoláním na smlouvu,
 - razítko a podpis osoby oprávněné k vystavení daňového a účetního dokladu,
 - seznam příloh a přílohy samotné,
 - další náležitosti, pokud je stanoví obecně závazný předpis.
- 6) V případě, že faktura nebude obsahovat stanovené náležitosti, nebo bude obsahovat nesprávné údaje, bude v době splatnosti objednatel vrácena zhotoviteli zpět. V takovém případě se přeruší lhůta splatnosti dané faktury a nová lhůta splatnosti začne běžet dnem doručení opravené faktury objednateli.
- 7) Na položky Smlouvy splňující podmínky §92 zákona č. 235/2004 Sb., o dani z přidané hodnoty v platném znění, bude aplikován režim přenesení daňové povinnosti podle § 92a zákona č. 235/2004 Sb. o dani z přidané hodnoty v platném znění, tj. daňový doklad bude zhotovitelem vystaven podle § 92a odst. 2 a výši daně je povinen doplnit v evidenci pro účely daně z přidané hodnoty a přiznat příjemce plnění (kupující).
- 8) Den uskutečnění zdanitelného plnění nesmí předcházet datu účinnosti smlouvy na základě zveřejnění v registru smluv dle zákona č. 340/2015 Sb., o zvláštních podmínkách účinnosti některých smluv, uveřejňování těchto smluv a o registru smluv (zákon o registru smluv).

VI. Podmínky provádění díla

- 1) Zhotovitel se zavazuje provádět dílo s vynaložením odborné péče a v souladu s podmínkami vyplývajícími z této smlouvy jakož i příslušných právních předpisů a technických norem a dále rovněž tak, aby nedocházelo ke škodám na zdraví a majetku objednatele ani třetích osob, přičemž je povinen zejména:
- zajistit veškeré pracovní síly, vybavení a materiál potřebné k provedení díla řádným způsobem;
 - zajistit kvalitní řízení a dohled nad provedením díla, nezbytnou kontrolu prováděných prací (nezávisle na kontrole prováděné objednatelem);
 - dodržovat obecně závazné právní předpisy (zejména na úseku BOZP, ochrany přírody a nakládání s odpady), nařízení orgánů veřejné správy, závazné i doporučené technické normy, podklady a podmínky uvedené v této smlouvě;
 - při provádění předcházet vzniku škod na majetku objednatele či třetích osob a v případě jejich vzniku tyto škody odstranit, popř. finančně nahradit, nebude-li jejich odstranění možné nebo účelné.
- 2) Věci, které jsou potřebné k provedení díla, je povinen opatřit zhotovitel na svůj náklad, pokud v této smlouvě není výslovně uvedeno, že je opatří objednatel.
- 3) Zhotovitel prohlašuje a zavazuje se, že na díle nebudou váznout jakákoliv nevypořádaná práva třetích osob ani jakékoliv jiné právní vady (zejména práva z duševního vlastnictví).
- 4) Zhotovitel bere na vědomí, že je osobou povinnou spolupůsobit při výkonu finanční kontroly dle § 2 písm. e) zákona č. 320/2001 Sb., o finanční kontrole ve veřejné správě, v platném znění.
- 5) Zhotovitel se zavazuje, že umožní všem subjektům oprávněným k výkonu kontroly, z jehož prostředků je plnění dle této smlouvy hrazeno, provést kontrolu dokladů souvisejících s tímto plněním, a to po dobu danou právními předpisy ČR k jejich archivaci (zákon č. 563/1991 Sb., o účetnictví, v platném znění a zákon č. 235/2004 Sb., o dani z přidané hodnoty, v platném znění).

VII. Předání a převzetí díla

- 1) Zhotovitel splní svůj závazek provést dílo dokončením a předáním díla.
- 2) Dílo je dokončeno, je-li předvedena jeho způsobilost sloužit svému účelu a jsou-li úspěšně provedeny všechny zkoušky vyplývající z této smlouvy.
- 3) Zhotovitel oznámí objednateli nejméně tři dny předem termín, kdy bude dokončené dílo připraveno k předání a převzetí.
- 4) Spolu s dokončeným dílem předá zhotovitel objednateli rovněž:
 - všechny dohodnuté dokumenty (viz čl. II odst. 2) této smlouvy);
 - doklady vydané v souladu se zákonem č. 22/1997 Sb., o technických požadavcích na výrobky, ve znění pozdějších předpisů;
 - veškeré doklady potřebné k užívání díla a dispozici s ním.
- 5) Místem předání díla je objekt (viz článek III. odst. 1) dle této smlouvy).
- 6) Objednatel může, ale nemusí převzít dílo, které vykazuje jakékoliv vady a/nebo nedodělky, stejně tak může, ale nemusí převzít dílo, pokud při předání díla nebudou k dispozici všechny doklady a dokumenty dle odst. 4) tohoto článku.
- 7) O předání a převzetí díla pořídí smluvní strany předávací protokol (dále jen „**předávací protokol**“), který bude obsahovat alespoň tyto náležitosti:
 - opis předávaného díla;
 - zhodnocení kvality předávaného díla;
 - soupis případných vad a/nebo nedodělků, rozhodne-li se objednatel dílo převzít i s nimi;
 - podpisy zástupců obou smluvních stran, kteří předání a převzetí díla provedli.
- 8) V případě převzetí díla s vadami a/nebo nedodělky a/nebo bez chybějících dokladů a/nebo dokumentů dle odst. 4) tohoto článku se výše uvedený postup předání díla uplatní obdobně ohledně převzetí díla po odstranění všech vad a/nebo nedodělků a/nebo dodání chybějících dokladů a/nebo dokumentů.
- 9) K vyloučení jakýchkoliv pochybností se smluvní strany dohodly, že ustanovení § 2609 OZ se nepoužije.

VIII. Záruka, odpovědnost za vady

- 1) Zhotovitel odpovídá za vady, které má dílo v době jeho předání a dále za vady zjištěné po celou dobu záruční lhůty. Zhotovitel tímto poskytuje objednateli záruku (za jakost), že po dobu záruční lhůty bude mít dílo vlastností stanovené touto smlouvou, příslušnými právními předpisy či normami, příp. vlastností obvyklé.
- 2) Délka záruční lhůty na dílo je stanovena v délce **36 měsíců**. Záruční lhůta počíná běžet dnem předání a převzetí díla prostého všech vad a nedodělků, bylo-li však dílo převzato s vadami či nedodělky, počíná záruční lhůta běžet až odstraněním posledního z nich. Záruční lhůta neběží po dobu od oznámení vady do doby sjednání nápravy u předmětné vady.
- 3) Práva objednatele z vadného plnění a záruky dále upravují příslušná ustanovení OZ. Smluvní strany se však odlišně od OZ dohodly, že objednatel je povinen oznámit zhotoviteli jakékoliv případné vady díla bez zbytečného odkladu poté, co takové vady zjistí (nejpozději však do 20 dnů od zjištění vady). Současně se strany dohodly, že jakákoliv oznámení vad (reklamací) musí být učiněno písemně nebo e-mailem na adresu hotline@cominfo.cz, přičemž i oznámení odeslané posledního

dne lhůty se považuje za včas učiněné. V oznámení musí být příslušná vada alespoň stručně popsána.

- 4) Zhotovitel neodpovídá za vady díla, jestliže tyto vady byly způsobeny nevhodnou povahou věci, kterou mu objednatel k provedení díla předal, nebo příkazu, který mu objednatel dal, a to v případě, že zhotovitel ani při vynaložení potřebné péče takovou nevhodnou povahou nemohl zjistit nebo na ni objednatele písemně upozornil a objednatel na provádění díla s použitím předané věci nebo podle daného příkazu přesto trval.
- 5) Pro ty části díla, které byly v důsledku oprávněné reklamace objednatele zhotovitelem opraveny, běží záruční lhůta opětovně od počátku ode dne provedení reklamační opravy.
- 6) Zhotovitel je povinen nastoupit k odstranění reklamované vady **v režimu NBD (next business day on site)**, tedy nejpozději následující pracovní den po obdržení reklamace a vadu odstranit, a to i v případě, že reklamaci neuznává. Náklady na odstranění reklamované vady nese zhotovitel ve sporných případech až do doby, než se prokáže, zdali byla vada reklamována oprávněně.
- 7) Nenastoupí-li zhotovitel k odstranění reklamované vady do 5 (dnů) dnů po obdržení reklamace objednatele a není-li písemně dohodnuto jinak, je objednatel oprávněn pověřit odstraněním vady třetí osobu, a to aniž by tím byla dotčena poskytnutá záruka. Veškeré náklady vzniklé objednateli v souvislosti s aplikací tohoto postupu je povinen uhradit zhotovitel.
- 8) Prokáže-li se ve sporných případech, že objednatel vadu reklamoval neoprávněně, tzn., že prodávající za vadu neodpovídá či se na ni nevztahuje poskytnutá záruka, je objednatel povinen uhradit zhotoviteli veškeré zhotovitelem účelně vynaložené a doložené náklady vzniklé v souvislosti s odstraněním neoprávněně reklamované vady.
- 9) Lhůtu pro odstranění reklamovaných vad sjednají obě smluvní strany písemně podle povahy a rozsahu reklamované vady. Nedojde-li mezi oběma stranami k dohodě o termínu odstranění reklamované vady, platí, že reklamovaná vada musí být odstraněna nejpozději do 20 (dvaceti) dnů ode dne doručení reklamace zhotoviteli.
- 10) O odstranění reklamované vady sepíše objednatel zápis, ve kterém potvrdí odstranění vady nebo uvede důvody, pro které odmítá opravu převzít.
- 11) Ustanovení § 1925 OZ se nepoužije.

IX. Sankce

- 1) Pokud bude zhotovitel v prodlení s předáním díla ve sjednaném termínu, je povinen zaplatit objednateli smluvní pokutu ve výši 0,2 % z ceny za každý započatý den prodlení.
- 2) Pokud bude zhotovitel v prodlení s provedením záruční opravy dle čl. VIII, odst. 6 této Smlouvy, je povinen zaplatit objednateli smluvní pokutu ve výši 2000 Kč za každý započatý den prodlení.
- 3) Pokud bude objednatel v prodlení s úhradou faktury proti sjednanému termínu je povinen zaplatit zhotoviteli úrok z prodlení ve výši stanovené příslušným právním předpisem.
- 4) Ujednání o smluvních pokutách nemají vliv na odpovědnost za škodu, její uplatňování ani vymáhání, pro vyloučení pochybností strany výslovně konstatují, že ustanovení § 2050 OZ se nepoužije.
- 5) Veškeré smluvní pokuty jsou splatné do 14 (čtrnácti) dnů od doručení jejich písemného vyúčtování druhé straně.

X. Vlastnické právo a nebezpečí škody

- 1) Vlastníkem zhotovovaného díla je od počátku objednatel, ustanovení § 2599 OZ se nepoužije.
- 2) Nebezpečí škody na díle nese od počátku zhotovitel, přičemž na objednatel nebezpečí škody na díle přechází převzetím díla. Bylo-li však dílo převzato s vadami a/nebo nedodělky, přechází nebezpečí škody na díle na objednatele až odstraněním posledního z nich.
- 3) Zhotovitel prohlašuje, že ke dni podpisu této Smlouvy má uzavřenou pojistnou smlouvu, jejímž předmětem je pojištění odpovědnosti za škodu způsobenou zhotovitelem třetí osobě v souvislosti s výkonem jeho činnosti s výší pojistného krytí 5 mil. Eur. Zhotovitel se zavazuje, že po celou dobu trvání této smlouvy a po dobu záruční doby bude pojištěn ve smyslu tohoto ustanovení a že nedojde ke snížení pojistného plnění pod částku uvedenou v předchozí větě.

XI. Odstoupení od smlouvy

- 1) Kterákoliv ze smluvních stran je oprávněná od této smlouvy odstoupit v případech, kdy jí k tomu výslovně opravňují ustanovení této smlouvy nebo zákona (nebylo-li jejich užití touto smlouvou vyloučeno).
- 2) Odstoupení musí být učiněno písemně, přičemž právní účinky odstoupení od smlouvy nastávají dnem doručení písemného oznámení o odstoupení druhé smluvní straně.
- 3) Objednatel je oprávněn od této smlouvy odstoupit:
 - pokud zhotovitel neoprávněně zastaví či přeruší provádění díla (ujednání této smlouvy o vyšší moci zůstává nedotčeno);
 - octne-li se zhotovitel v prodlení s předáním díla delším než 30 (třicet) dnů; a nesjedná zhotovitel nápravu ani po písemné výzvě a v dodatečné lhůtě 7 dnů od doručení takové výzvy.
- 4) Smluvní strany se dohodly, že zhotovitel není oprávněn od této smlouvy odstoupit podle ustanovení § 2591 OZ.
- 5) V případě odstoupení od smlouvy, budou smluvní strany postupovat níže uvedeným způsobem:
 - zhotovitel provede soupis všech provedených prací oceněný dle způsobu, kterým je stanovena cena díla;
 - zhotovitel provede finanční vyčíslení provedených prací a po zohlednění částek případně uhrazených objednatelem do data odstoupení od smlouvy, zpracuje dílčí konečnou fakturu;
 - zhotovitel vyzve objednatele písemně k „dílčímu předání díla“ a objednatel je povinen do 3 (tří) dnů od obdržení výzvy zahájit „dílčí přijímací řízení“, ustanovení této smlouvy o předání a převzetí díla se použijí přiměřeně.

XII. Vyšší moc

- 1) V případě vyšší moci je každá strana zproštěna svých závazků z této smlouvy a jakékoli nedodržení (celkové nebo částečné) nebo prodlení v plnění jakéhokoli ze závazků uloženého touto smlouvou kterékoli ze smluvních stran, bude tolerováno.
- 2) V případě, že se některá strana dostane do prodlení s plněním svých závazků daných touto smlouvou vlivem vyšší moci (okolnosti, které nemohla strana, jež je v prodlení ovlivnit ani předvídat, jako jsou např. živelné pohromy, občanské nepokoje, embargo), je povinna o tom

bezodkladně písemně uvědomit druhou smluvní stranu, lhůty vyplývající z této smlouvy budou pak prodlouženy o dobu odpovídající době, během které vyšší moc ovlivnila plnění závazků daných touto smlouvou a v takových případech žádná ze stran nebude odpovědna za škody způsobené straně druhé.

- 3) Případné nezbytné úpravy této smlouvy provedou následně smluvní strany uzavřením řádného dodatku k této smlouvě.

XIII. Závěrečná ujednání

- 1) Zhotovitel není oprávněn postoupit jakékoliv pohledávky za objednatelem vzniklé z této smlouvy či v souvislosti s touto smlouvou na třetí osobu bez předchozího písemného souhlasu objednatele.
- 2) Zhotovitel na sebe přejímá nebezpečí změny okolností ve smyslu ustanovení § 1765 odst. 2) OZ.
- 3) Tato smlouva jakož i právní vztahy mezi smluvními stranami na základě této smlouvy vzniklé a výslovně neupravené jejím textem se řídí právními předpisy České republiky s vyloučením kolizních norem, zejména OZ.
- 4) Tuto smlouvu lze měnit a doplňovat pouze písemnými, vzestupně číslovanými dodatky, které budou za dodatek smlouvy výslovně označeny a podepsány oběma stranami.
- 5) Případná nevynutitelnost nebo neplatnost kteréhokoli článku, odstavce, nebo ustanovení této smlouvy nemá vliv na vynutitelnost nebo platnost ostatních ustanovení této smlouvy. V případě, že by jakýkoli takovýto článek, odstavec nebo ustanovení mělo z jakéhokoli důvodu pozbýt platnosti (zejména z důvodu rozporu s aplikovatelnými zákony a ostatními právními normami), provedou smluvní strany konzultace a dohodnou se na právně přijatelném způsobu provedení záměrů obsažených v té části smlouvy, jež pozbyla platnosti.
- 6) Smluvní strany prohlašují, že se pečlivě seznámily s obsahem této smlouvy, smlouvě rozumí, souhlasí se všemi jejími částmi a jsou si vědomy veškerých práv a povinností, z této smlouvy vyplývajících, na důkaz toho připojují své podpisy.
- 7) Tato smlouva je vyhotovena ve **2 vyhotoveních**, z nichž každá strana obdrží po jednom vyhotovení.
- 8) Smlouva nabývá platnosti dnem podpisu obou smluvních stran a účinnosti dnem uveřejnění v centrálním registru smluv v souladu se zákonem č. 340/2015 Sb., o zvláštních podmínkách účinnosti některých smluv, uveřejňování těchto smluv a o registru smluv (zákon o registru smluv).

9) Nedílnou součástí této smlouvy je následující příloha č. 1 - Výkaz výměr.

Objednatel:

Ve Zlíně dne 23. 7. 2020



RNDr. Alexander Cerný
kvestor UTB ve Zlíně

Zhotovitel:

Ve Zlíně dne 14. 7. 2020

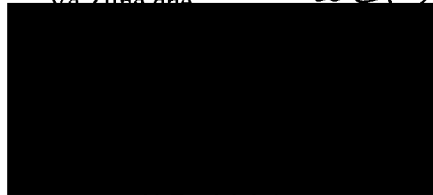

Ing. Karel Zvolský
člen představenstva

INFO a.s.
PRÁVNÍ
2020



Ing. Lukáš Pšēja
člen představenstva

FO a.s.
PRÁVNÍ
2020

UTB/20/612220

Odpovídá	Datum	Podpis
PO/OO	22. 7. 20	
EO	22. 7. 20	
Věcně	23. 7. 20	
Správce rozpočtu	23. 7. 20	

1531- UTB- Výměna termínů
přidělení objed. v univ. sílenci

Příloha č. 1 – Výkaz výměr
(doplň Zhotovitel)

cominfo



COMINFO, a.s. (Uvedená v obchodním rejstříku vedeném Krajským obchodním soudem v Brně oddíl B, vložka 1751)
Sídlo: Nábřeží 695; 760 01 Zlín; IČ 63482576; DIČ CZ63482576



Nabídka vstupní sestavy turniketů EasyGate SG

Termín dodání: 8 týdnů
Záruka: 2 roky
Platnost nabídky: 3 měsíce

Vypracoval: 

UTB - Vstup knihovna		datum:	verze:		
		24.06.2020	1		
		Kč / ks bez DPH	Kč bez DPH		
1: Turniket EasyGate SG					
	Turniket EasyGate EasyGate SG 1000-S-1W Krajní kabinet s jedním křídlem pro šířku průchodu 550mm Senzory průchodu pouze na jedné straně kabinetu Skleněné křídlo - bezpečnostní 10mm sklo, výška skla - 835mm Rozměry kabinetu: výška - 990mm; délka - 1000mm, šířka - 120mm Materiál - Kartáčovaná nerez 13,8VDC Fail-Safe motor	ks	4	57 460	229 840
1.					
	EasyGate SG 1000-M-2W Středový kabinet se dvěma křídly pro šířku průchodu až 920mm Senzory průchodu na obou stranách kabinetu Skleněné křídlo - bezpečnostní 10mm sklo, výška skla - 835mm Rozměry kabinetu: výška - 990mm; délka - 1000mm, šířka - 120mm Materiál - Kartáčovaná nerez 13,8VDC Fail-Safe motor	ks	2	81 770	163 540
2.					
	SM-12 Interní napájecí zdroj 24VAC/13,8VDC 10A	ks	4	2 234	8 936
3.					
	Transformátor 800 v boku Externí transformátor v plastovém boxu, umístěn mimo turniket IP 65 / Integrovaný jistič 230VAC/24VAC, 800VA	ks	1	6 120	6 120
4.					
	Služby Demontáž stávajících turniketů a uskladnění v prostorách Objednatel Instalace turniketové sestavy na místě	kpl	1	31 875	31 875
5.					
	Stavební příprava a příprava pro vedení kabeláže Projektová příprava. Dokumentace průběžná a skutečného provedení, včetně zakopání kabelového vedení (PPF)	kpl	0		objednatel
6.					
				12 000	12 000
7.					
				452 311,00	
				CELKEM bez DPH	94 985,31
				DPH	547 296,31
				CELKEM s DPH	

NÁVRH TURNIKETŮ TYPU EASYGATE

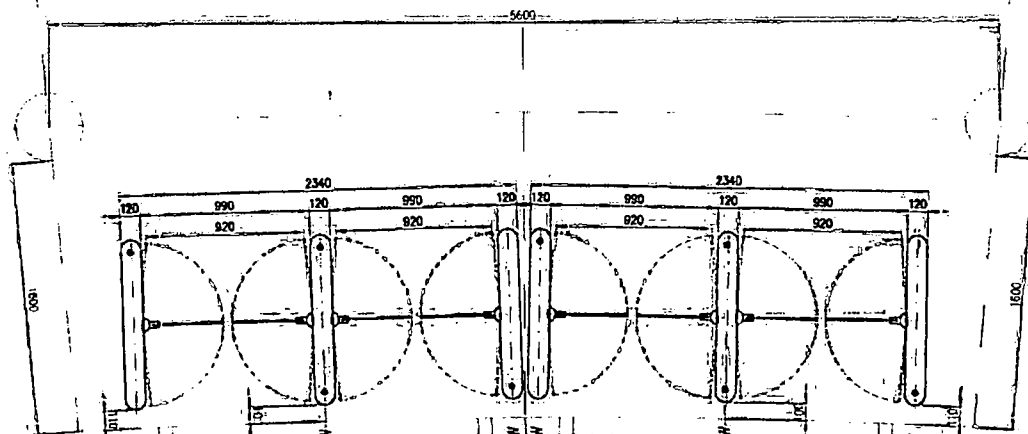
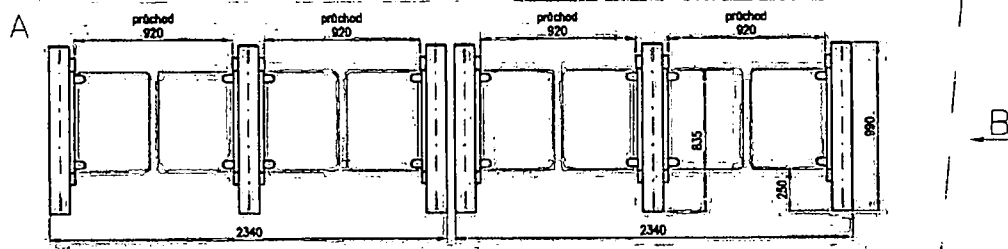
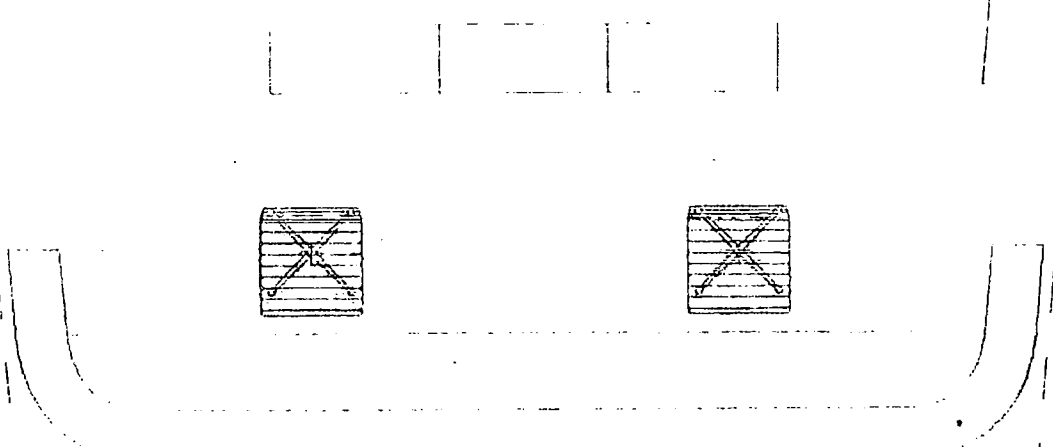

EasyGate-SG-1000-S-1W

EasyGate-SG-1000-M-2W

EasyGate-SG-1000-S-1W
EasyGate-SG-1000-S-1W

EasyGate-SG-1000-M-2W

EasyGate-SG-1000-S-1W



A

B

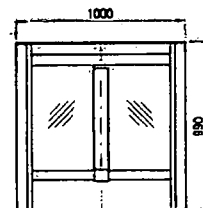

Formát: A2	Datum: 25.6.2020	Vypracoval: Ing. Ivo Bězda	Material: -	Podpis č. -	cominfo SARAJEV 1998
	Projekt: -	UTB - U13 - VÝMĚNA TURNIKETŮ V KSIHOVNĚ			
Mřítko: 1:20	číslo: -	Návrh turniketů - EasyGate SG-1000		č.v. 20-45BT-V01	číslo: -

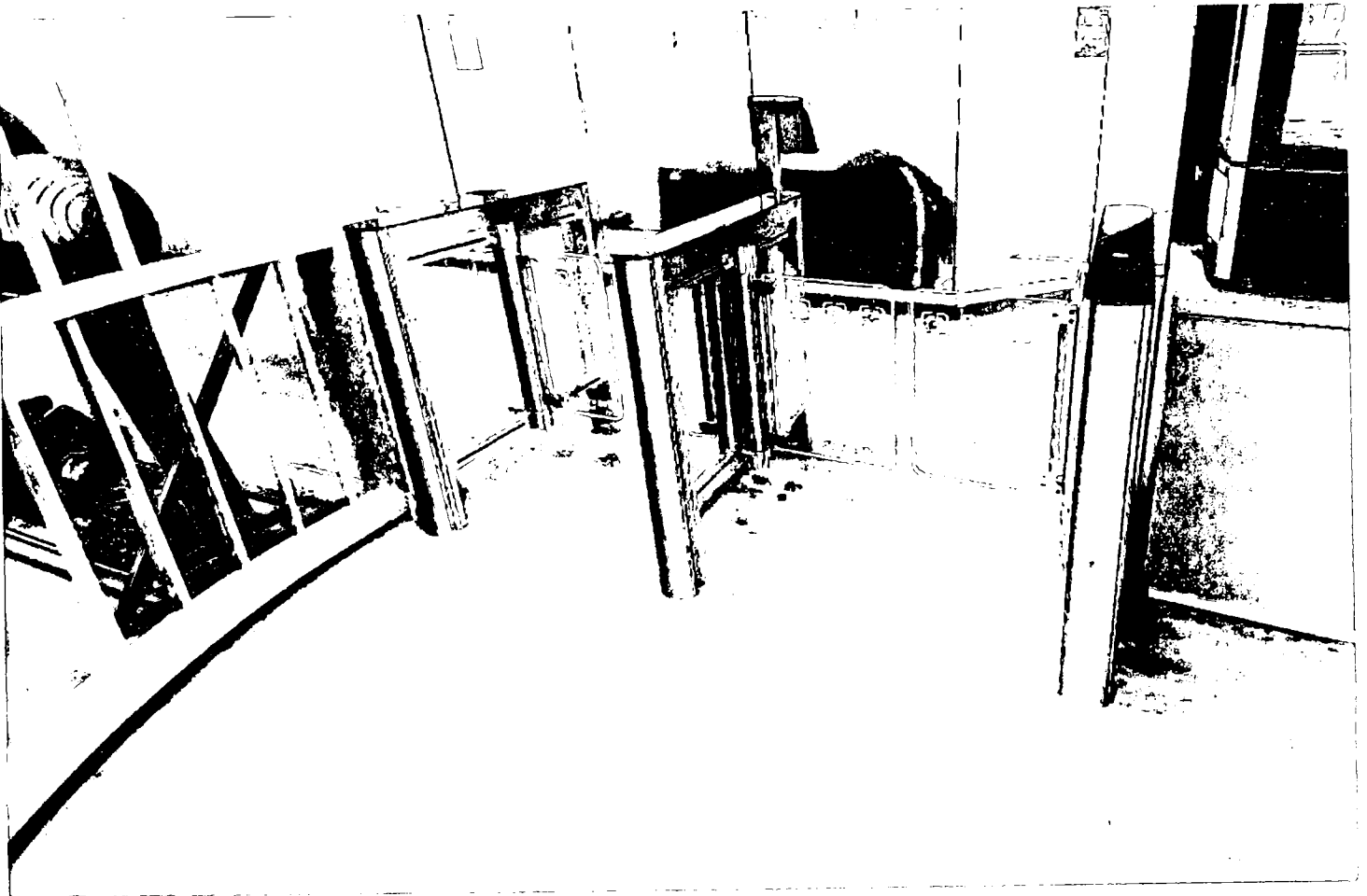

EasyGate SG / SR 1000 & 1320

Typ

Technologie s otočnými křídly
 1 000 (délka kabinetu v mm)
 1 křídlo / 2 křídla
 SG model - zaoblený kabinet
 SR model - hranatý kabinet

Bezpečnostní vlastnosti

- 6 - 24 párů IR senzorů
- Nastavitelné úrovně zabezpečení
- Detekce vstupu neoprávněných osob

Rozměry

Výška kabinetu	990 mm
Délka kabinetu	1 000 mm
Šířka kabinetu	200 mm
Výška křídla	850 mm
Standardní šířka průchodu*	650 mm
Maximální šířka průchodu*	920 mm

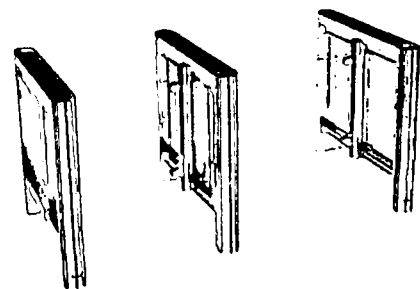

EasyGate SG 1000

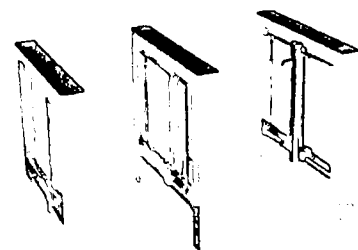

EasyGate SR 1000

* Pro dvoukřídlovou verzi

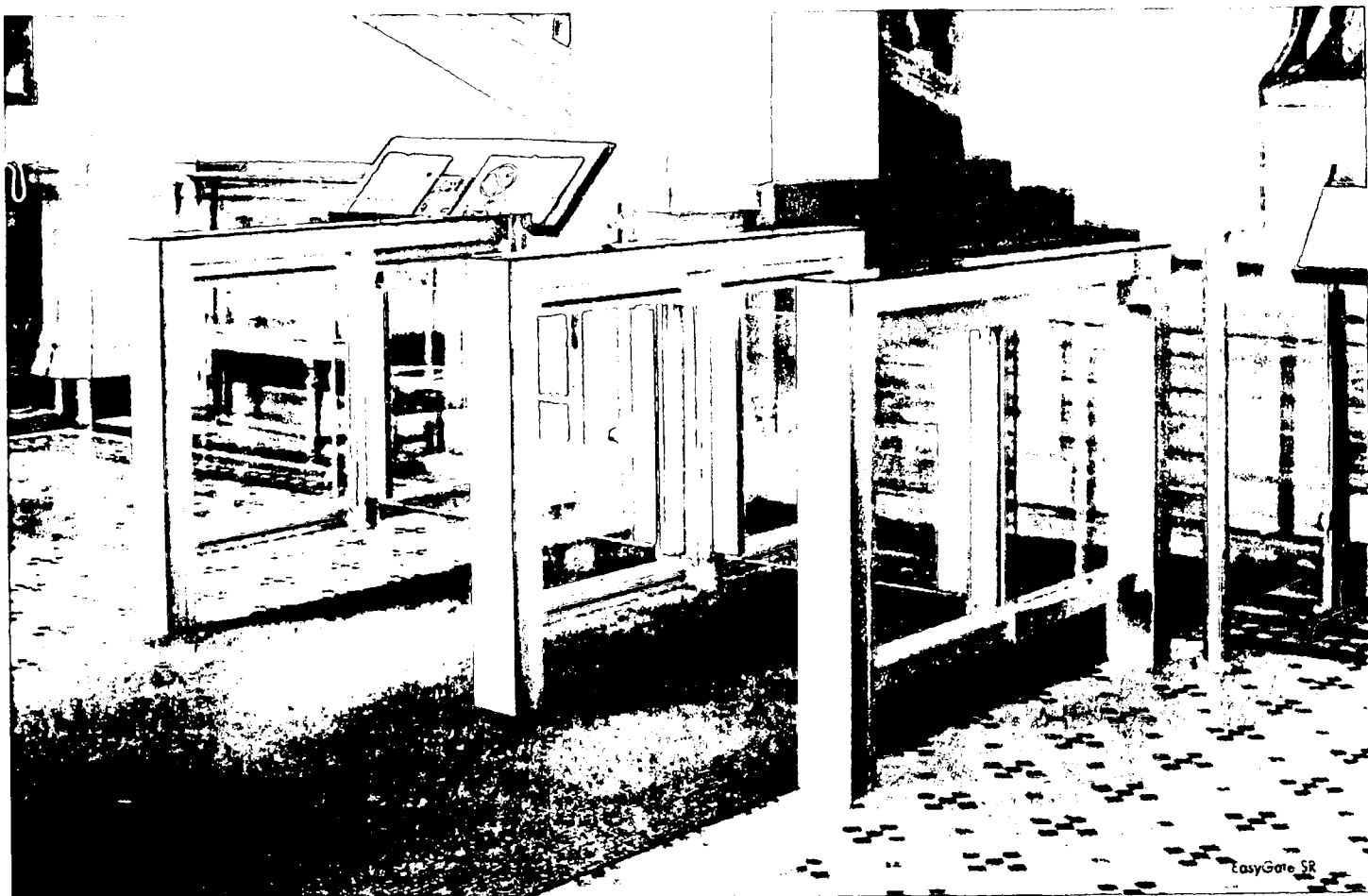

Materiály a barvy

Kabinet	kartáčovaná nerezová ocel
Horní panel	kartáčovaná nerezová ocel s černými skleněnými rohy
Křídla	skleněná křídla 10 mm tvrzené sklo

Boční výplňový panel
6 mm tvrzené sklo

Instalační prostředí

Vnitřní / Venkovní kryté*

Pohonná jednotka

Fail-Safe

Nouzový režim

Otevírá se automaticky ve směru východu

Volitelné doplňky

- Držák číselky (zabudovaný)
- Access light / Lane light**
- Zvukový výstup
- Venkovní provedení
- Osvětlení křidel / Kryt úchytu paníů
- USB konvertor / Ethernet konvertor
- EasyTouch / TouchPanel / T-MON SW
- Dálkový ovladač
- SuperCap (nouzový záložní zdroj)
- Alternativní povrchové úpravy kabinetu
- Volitelné povrchové úpravy horního panelu
- Rampa LT

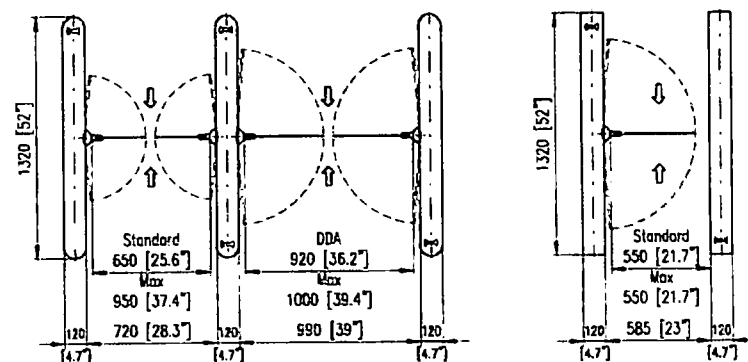
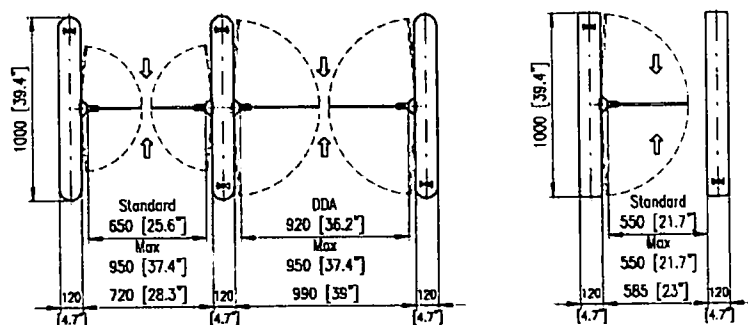
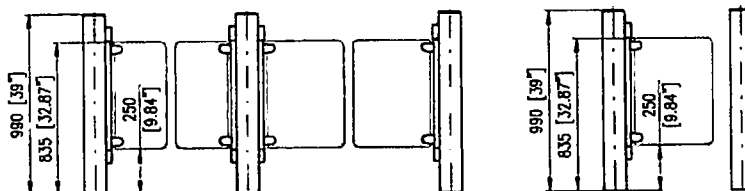

* volitelné doplňky ** pouze pro EasyGate SR