

Akce: **Nová radnice pro Prahu 7**

ZL 044

Klient: **Městská část Praha 7**

ZMĚNOVÝ LIST

Číslo: 044

Posun úřední desky

ZMĚNA NAVRŽENA (KÝM):

GD – Společnost pro novou radnici Praha 7

DATUM NAVRŽENÍ ZMĚNY:

10. 07. 2019

PŘÍJEMCE:

Městská část Praha 7

Zástupce objednatele na základě plné moci,

ZASLÁNO DNE:

13. 01. 2020

STRUČNÝ PŘEHLED:

STRUČNÝ PŘEDMĚT ZMĚNY:

Posun úřední desky o 30 cm.

STRUČNÁ TECHNICKÁ SPECIFIKACE A POPIS ZMĚNY:

Dle požadavku objednatele je nutné snížit aktuální polohu úřední desky o 30 cm z důvodu lepší obsluhy občanů.

Na základě tohoto požadavku byla přepracována výrobní dokumentace stěny z bondových kazet.

Na základě výše uvedených skutečností a odsouhlasení provedení předložil GD výrobní dokumentaci (výrobní dokumentace (příloha č. 1) a kalkulaci změny (příloha č.2)

PŘILOŽENÉ REFERENČNÍ DOKUMENTY, PŘÍLOHY:

Příloha č. 1 – Výrobní dokumentace

Příloha č. 2 - Kalkulace změny

ZDŮVODNĚNÍ ZMĚNY:

Změna vyvolaná požadavkem objednatele.

CENOVÝ DOPAD:

VÍCENÁKLAD: 117 300,43 Kč bez DPH

MÉNĚNÁKLAD: 0 Kč bez DPH

CELKEM DOPAD DO CENY: 117 300,43Kč bez DPH

ČASOVÝ DOPAD:

Vliv na harmonogram výstavby: **NE**

Termín dokončení projekčních prací: **NE**

Termín dokončení realizace změny: **NE**

Akce: **Nová radnice pro Prahu 7**

ZL 044

Klient: Městská část Praha 7

VYJÁDŘENÍ PROJEKTOVÉHO ŘÍZENÍ, ZÁSTUPCE OBJEDNATELE NA ZÁKLADĚ PLNÉ MOCI

SCHVÁLENÍ: Ano

DATUM: 12.1.2020

CONTRACTIS, s.r.o.

PODPIS

VYJÁDŘENÍ TECHNICKÉHO DOZORU STAVEBNÍKA:

SCHVÁLENÍ: Ano

DATUM: 13.1.2020

Dvořák & partneři, s.r.o.

PODPIS

VYJÁDŘENÍ PROJEKTANTA:

SCHVÁLENÍ: Ano

DATUM: 13.1.2020

Atelier bod architekti s.r.o.

PODPIS

GENERÁLNÍ DODAVATEL:

Společnost pro novou radnici Praha 7

DATUM: 13.1.2020

GEOSAN GROUP a.s. – Metrostav a.s.

PODPIS

ZAMÍTNUTÍ:

ODŮVODNĚNÍ:

DATUM:

PODPIS

ADRESÁT TOHOTO ZMĚNOVÉHO LISTU MŮŽE ZAČÍT PRÁCE OKAMŽITĚ PO OBRŽENÍ SCHVÁLENÉHO ZMĚNOVÉHO LISTU. DODATEK SMLOUVY BUDE VYDÁN V SOULADU SE SMLOUVOU.

DISTRIBUCE ZM / ROZDĚLOVNÍK:

SUBJEKT	KONTAKT	EMAIL
INVESTOR		
PROJEKTOVÉ ŘÍZENÍ, ZÁSTUPCE OBJEDNATELE NA ZÁKLADĚ PLNÉ MOCI		
TDS		
GENERÁLNÍ DODAVATEL		
PROJEKTANT		



Pohled na boční stěnu

m1:30

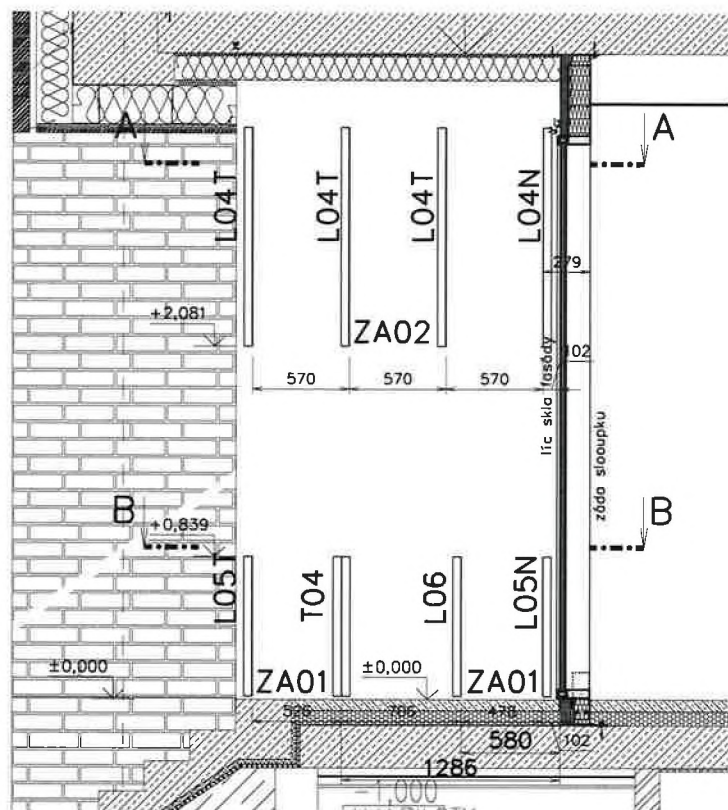

Vertikální řez stěnou

m1:30

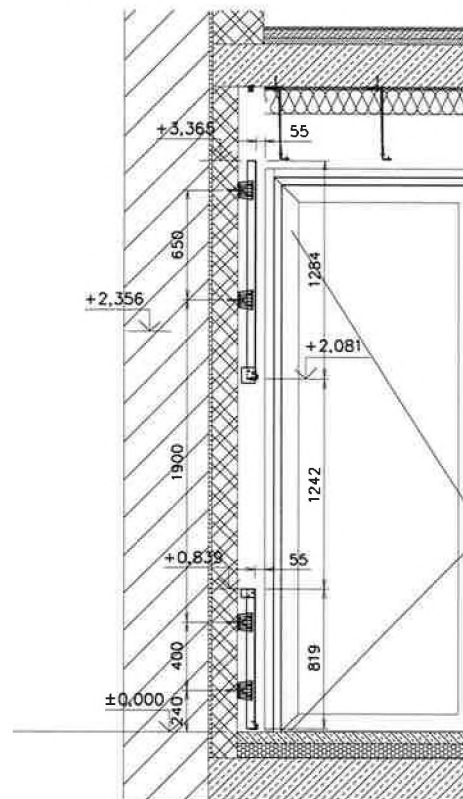

A-A

m1:20

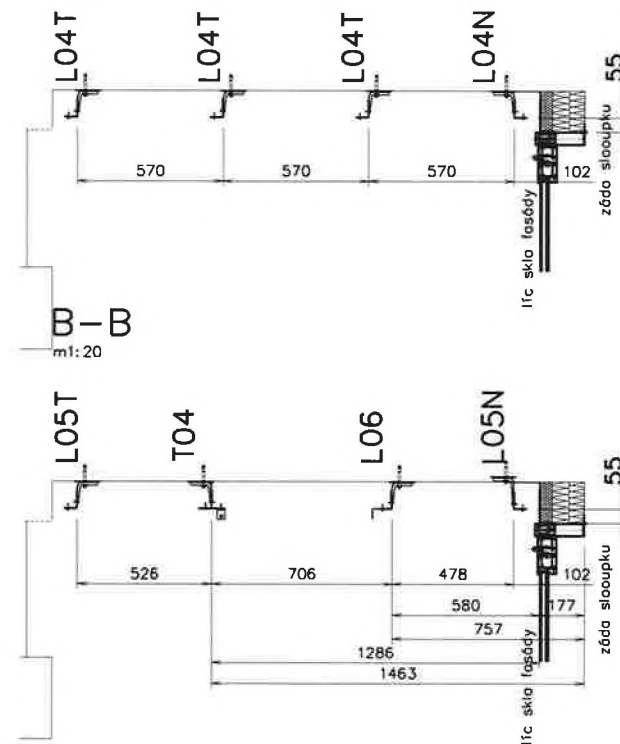

Detail umístění kotování profilů

m1:4

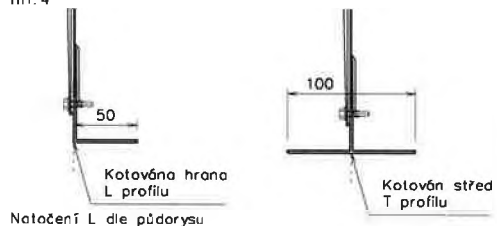

Přiložená č. 1
C117 7

KOMA Facade Kašínova 19 tel. +420 549 522 211 612 00 BRNO fax. +420 549 522 210 I-čík 41 608 000-0000 http://www.koma-facade.cz	Název akce: S0110 Nová radnice Praha 7	Vypracoval: [redacted]
	Objednatel:	Datum: 21.1.2020
	Název výkresu: Kladecí plán podkonstrukce boční stěny	Měřítko: 1:30, 1:20, 1:4
	Č. zak: 170179	Č. vjkr.: 05.002.00

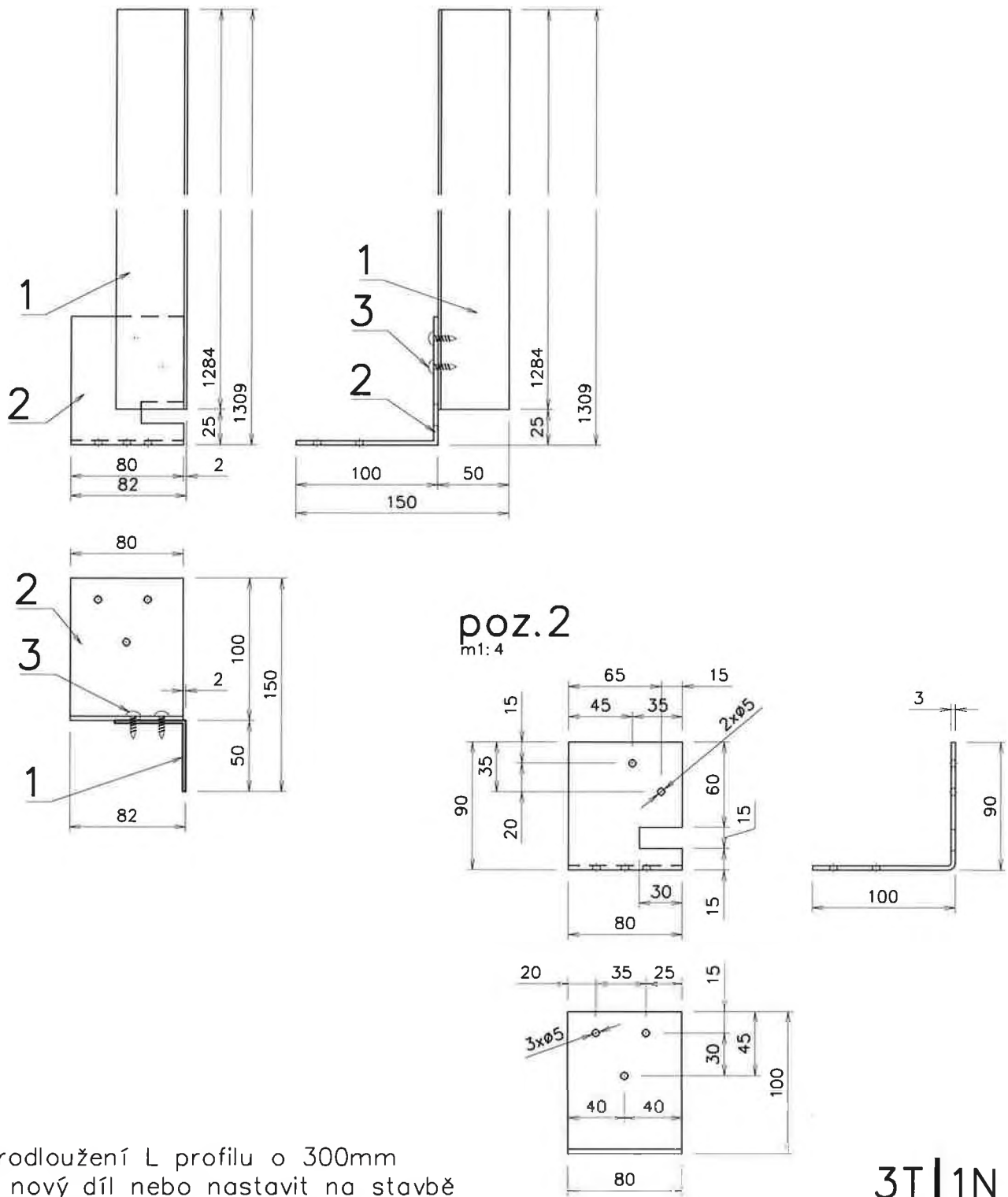

R01: prodloužení L profilu o 300mm
vyrobit nový díl nebo nastavit na stavbě

3T|1N

3	Šroub ST 4.8x16	DIN 7981	A2	2	ks	
2	P2 186 x 80 mm		Al	1	ks	bez P.Ú.
1	L 50x50x2 - 1284mm		Al	1	ks	
Poz.	Název - Rozměr	Výkres-Norma	Materiál	Množ.	J.	Poznámka
		Název akce: S0110 Nová radnice Praha 7		Vypracoval: [REDACTED]		
		Objednatel:		Datum: 21.1.2020		
		Název výkresu:		Měřítko: 1:4		
		Počet [ks]:		Č. zak: 170179		
		3T/1N		č.výkr.: 05.133.00		č.revize: R01
Košínova 19 612 00 BRNO E-mail: obchod@koma-facade.cz Tel. +420 549 522 211 Fax. +420 549 522 210 Web: www.koma-facade.cz		Profíl L04				

M

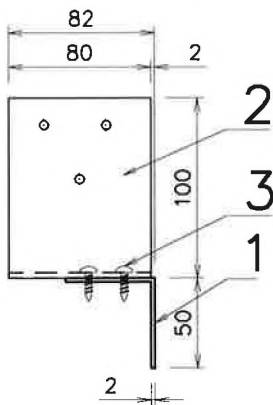
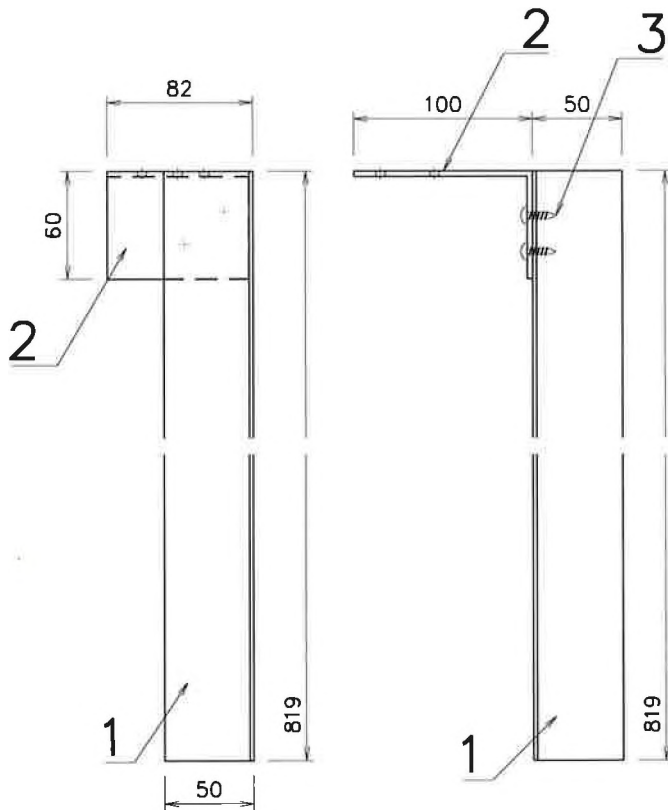

poz. 2
m1: 4

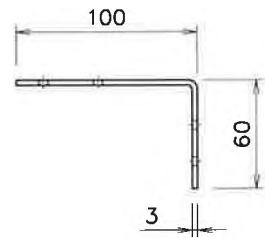
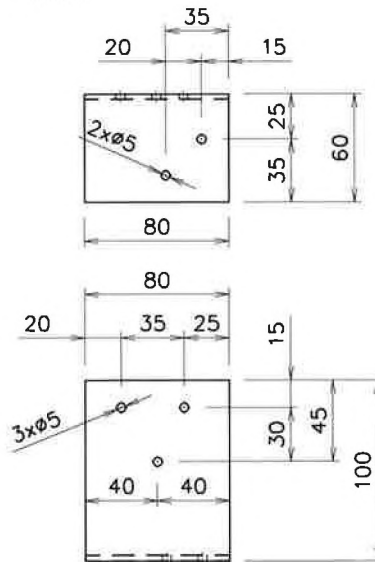

R01: zkrácení L profilu o 300mm
vyrobit nový díl nebo zkrátit na stavbě

1T | 1N

3	Šroub ST 4.8x16	DIN 7981	A2	2 ks		
2	P2 156 x 80 mm		Al	1 ks	bez P.Ú.	
1	L 50x50x2 - 819mm		Al	1 ks		
Poz.	Název - Rozměr	Výkres-Norma	Materiál	Množ.	J.	Poznámka

KOMA
Facade
Košínova 19
612 00 BRNO
Tel. +420 549 522 211
Fax. +420 549 522 210
E-mail: obchod@koma-facade.cz
http://www.koma-facade.cz

Název akce: S0110 Nová radnice Praha 7

Vypracoval: [REDACTED]

Objednatel:

Datum: 21.1.2020

Název výkresu:

Počet [ks]:

Měřítko: 1:4

Profil L05

1T/1N

Č. zak: 170179

č.výkr.: 05.134.00

č.revize: R01

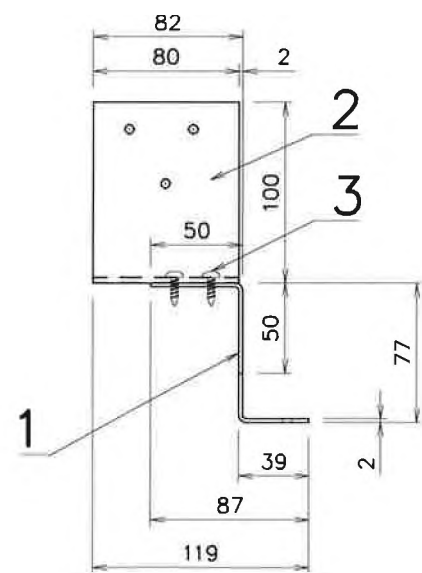
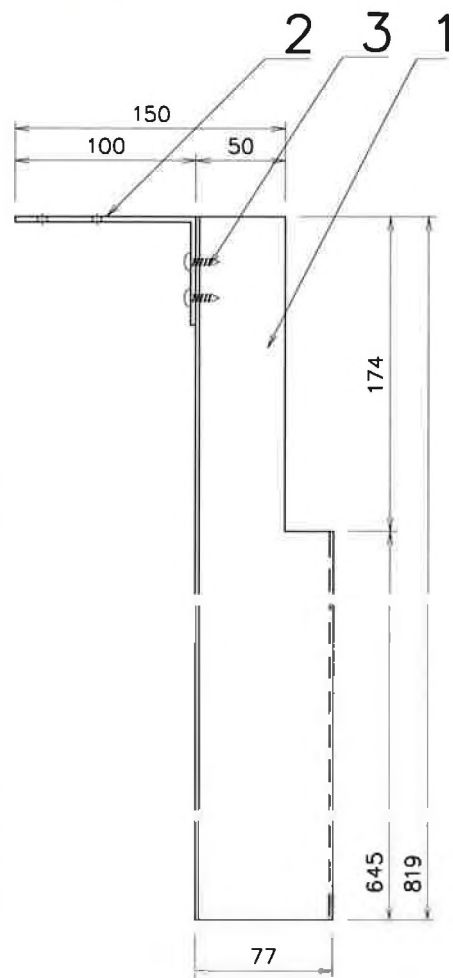
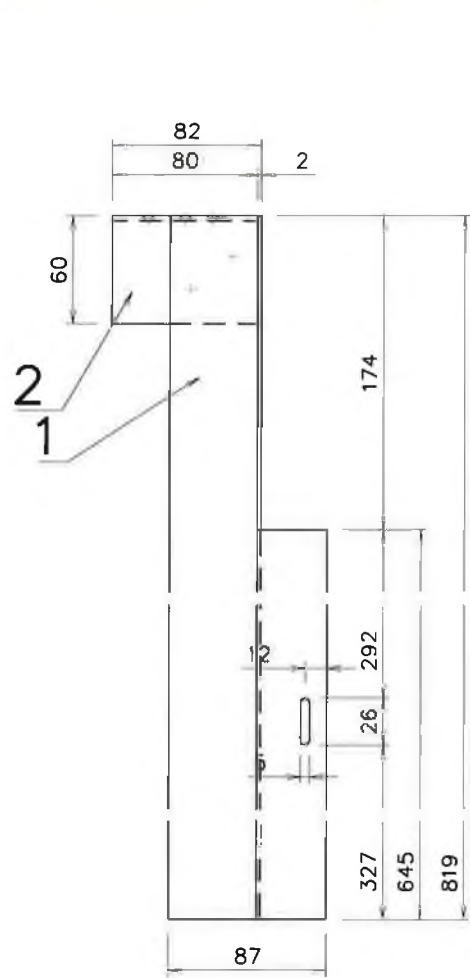

poz. 2
m1:4

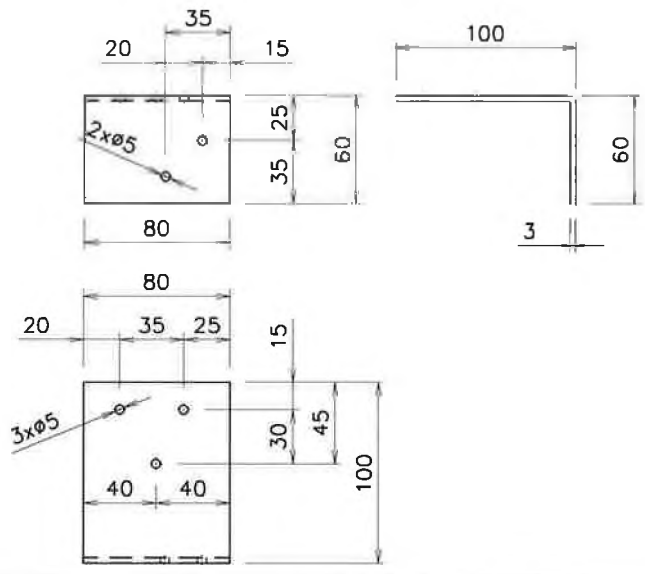

R01: zkrácení L ohybu o 300mm
vyrobít nový díl

3	Šroub ST 4.8x16	DIN 7981	A2	2	ks	
2	P3 156 x 80 mm		Al	1	ks	bez P.Ú.
1	P2 158 x 819 mm		Al	1	ks	RAL 7016
Poz.	Název - Rozměr	Výkres-Norma	Materiál	Množ.	J.	Poznámka

<p>Košínova 19 612 00 BRNO E-mail: obchod@koma-facade.cz</p> <p>Tel. +420 549 522 211 Fax. +420 549 522 210 http://www.koma-facade.cz</p>	Název akce:	S0110 Nová radnice Praha 7	Vypracoval:	[REDACTED]			
	Objednatel:		Datum:	21.1.2020			
	Název výkresu:	Profil L06	Počet [ks]:	1	Měřítko:	1:4	
			Č. zak:	170179	Č. výkr.:	05.135.00	Č. revize:

Handwritten mark

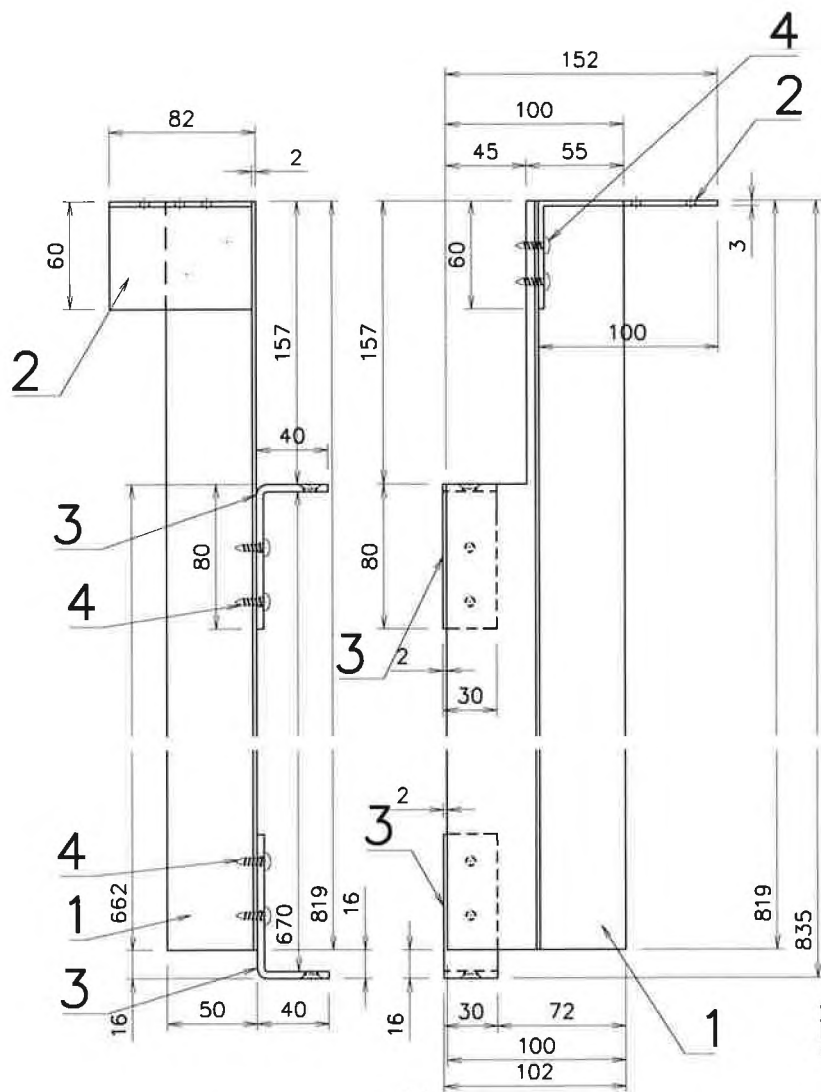

poz. 3
m1: 4

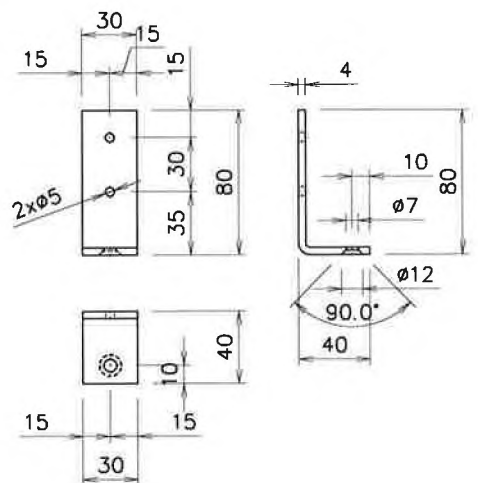

poz. 2
m1: 4

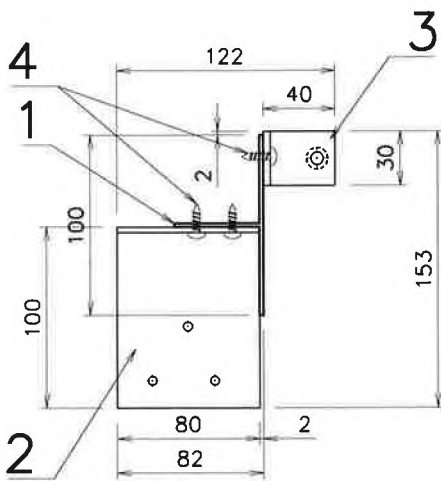
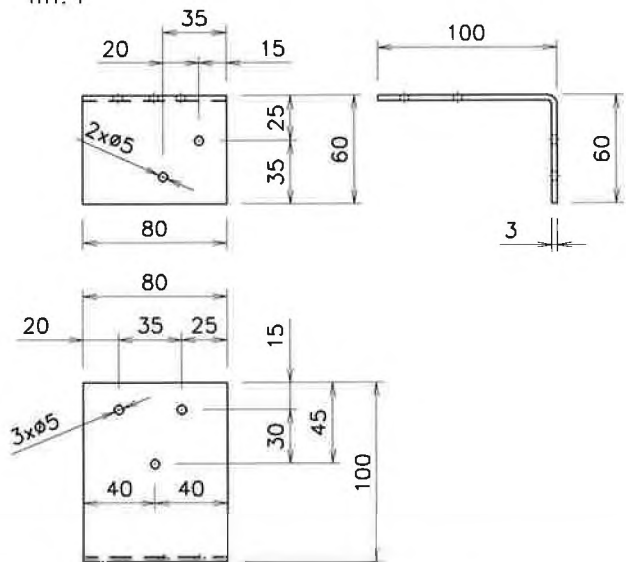

R01: zkrácení T profilu o 300mm
vyrobít nový díl nebo zakrátit na stavbě

4	Šroub ST 4.8x16	DIN 7981	A2	4 ks	
3	P4 112 x 30 mm		Al	2 ks	RAL 7016
2	P2 156 x 80 mm		Al	1 ks	bez P.Ú.
1	Profil T 100x50x2 - 819mm		Al	1 ks	RAL 7016
Poz.	Název - Rozměr	Výkres-Norma	Materiál	Množ.	J. Poznámka

KOMA

Facade

Košínova 19 Tel. +420 549 522 211
612 00 BRNO Fax. +420 549 522 210
E-mail: obchod@koma-facade.cz http://www.koma-facade.cz

Název akce: S0110 Nová radnice Praha 7

Objednatel:

Název výkresu:

Profil T04

Počet [ks]:

1

Vypracoval:

Datum: 21.1.2019

Měřítko: 1:4

Č. zak: 170179

č. výkr.: 05.139.00

č. revize: R01

Průřez c.1 417 3/17

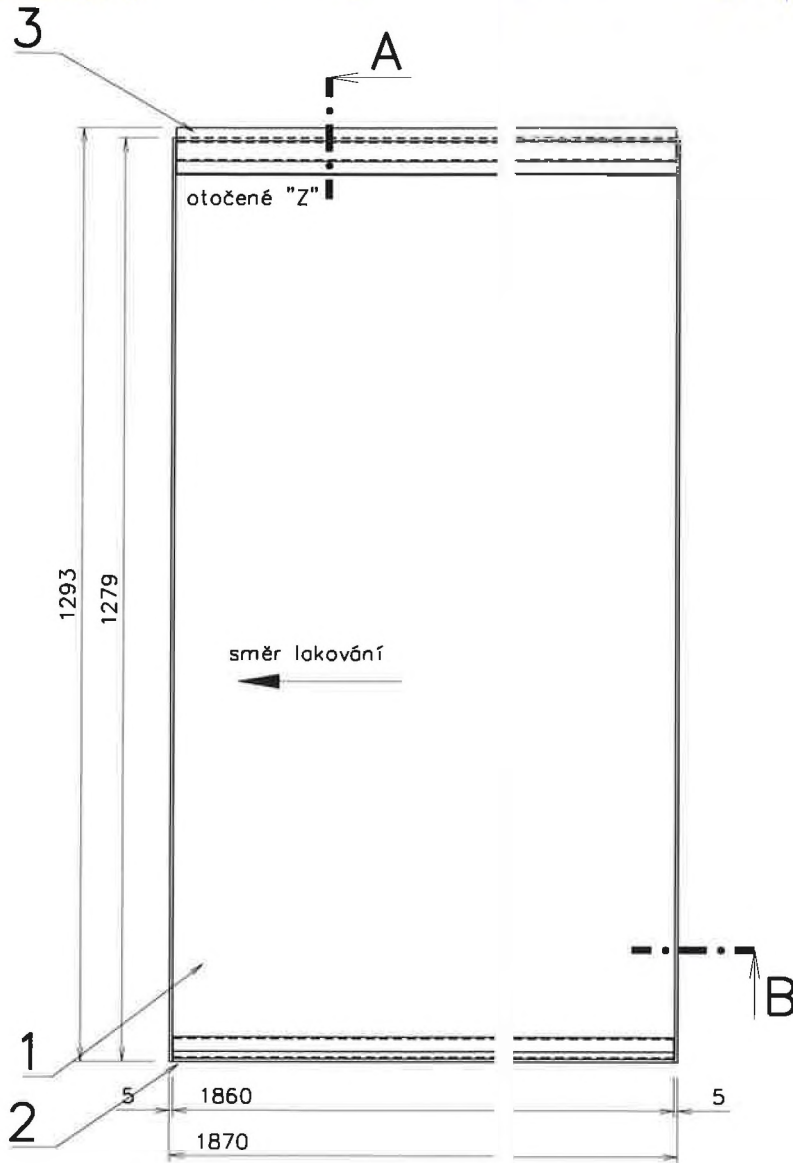

B-B
m1:4

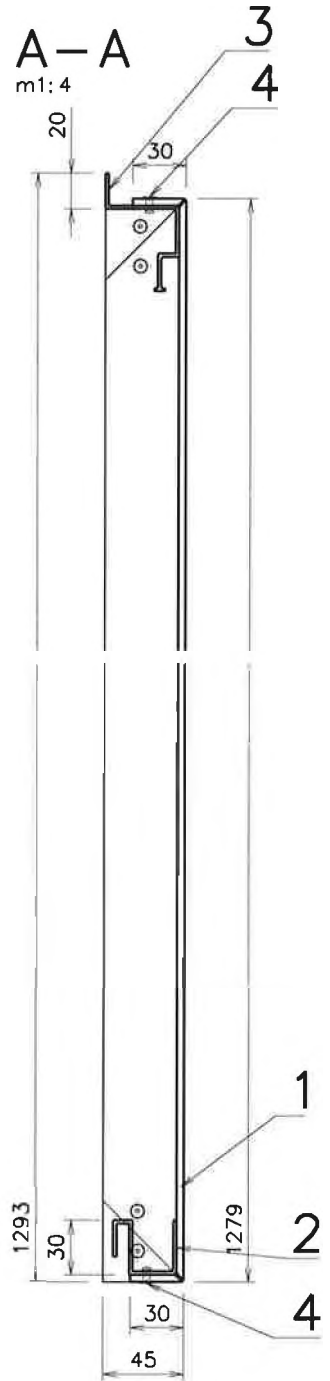
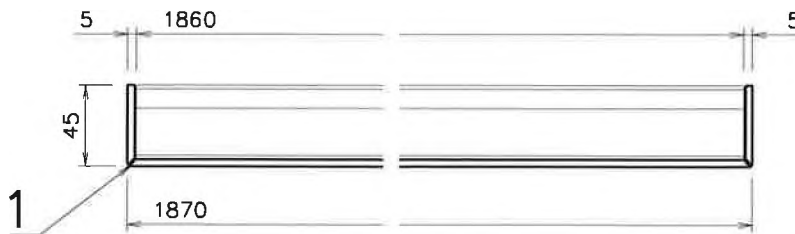

R01: prodloužení výšky desky o 300mm

4	Nýt trhací 4x12	DIN 7337	Al/A2	22 ks	
3	Z profil dl. 1860 mm		Al	1 ks	RAL 7016
2	S profil dl. 1860 mm		Al	1 ks	
1	Bondová deska 1960 x 1369 mm		Al	1 ks	RAL 7016
Poz.	Název - Rozměr	Výkres-Norma	Materiál	Množ.	J. Poznámka

KOMA

Facade

Košínova 19
612 00 BRNO
Tel. +420 549 522 211
Fax. +420 549 522 210
E-mail: obchod@koma-facade.cz
http://www.koma-facade.cz

Název akce: S0110 Nová radnice Praha 7

Vypracoval:

Objednatel:

Datum: 21.1.2020

Název výkresu:

Počet [ks]:

Měřítko: 1:4

Bondový panel 19

1

Č. zak: 170179

č.výkr.: 05.119.00

č.revize: R01

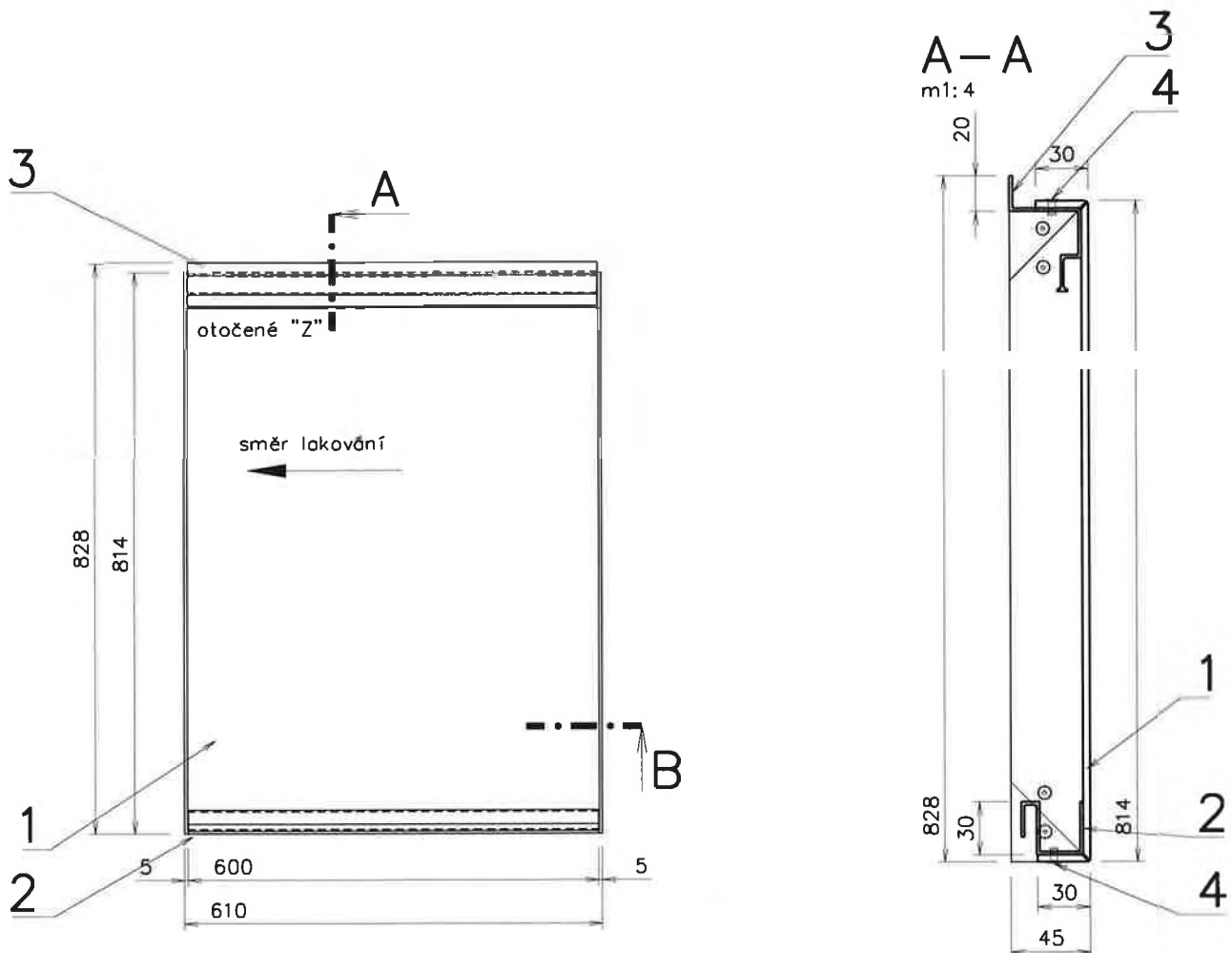

B-B

m1:4

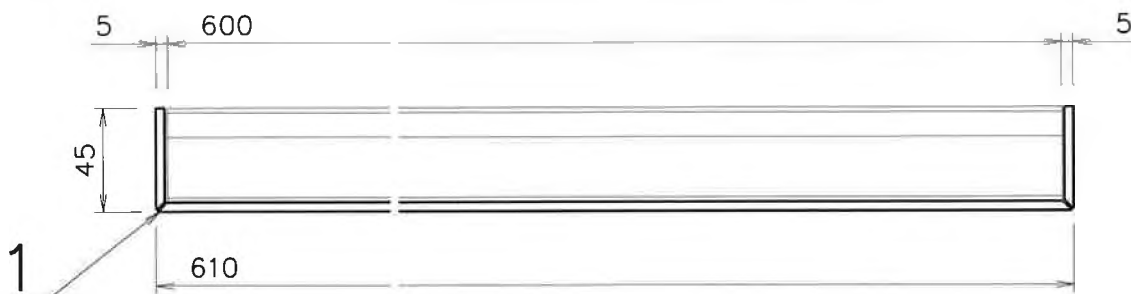

R01: zkrácení výšky desky o 300mm

4	Nýt trhací 4x12	DIN 7337	Al/A2	14	ks	
3	Z profil dl. 600 mm		Al	1	ks	RAL 7016
2	S profil dl. 600 mm		Al	1	ks	
1	Bondová deska 700 x 904 mm		Al	1	ks	RAL 7016
Poz.	Název - Rozměr	Výkres-Norma	Materiál	Množ.	J.	Poznámka
KOMA Facade Košínova 19 Tel. +420 549 522 211 612 00 BRNO Fax. +420 549 522 210 E-mail: obchod@koma-facade.cz http://www.koma-facade.cz			Název akce: S0110 Nová radnice Praha 7 Vypracoval: ██████████			
Objednatel: Název výkresu: Bondový panel 20			Datum: 21.1.2020 Počet [ks]: 2 Měřítko: 1:4			
			Č. zak:	170179	Č. výkr.:	05.120.00
					Č. revize:	R01

prálohu d. 1 417 3/2

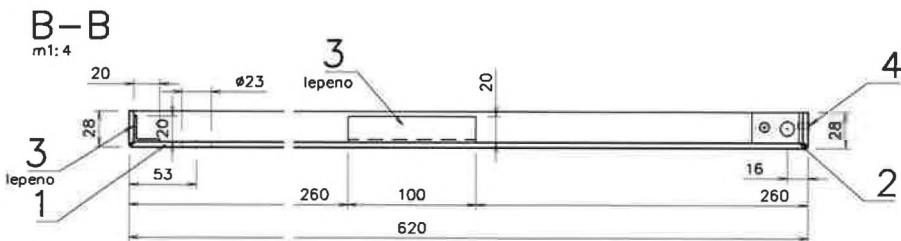
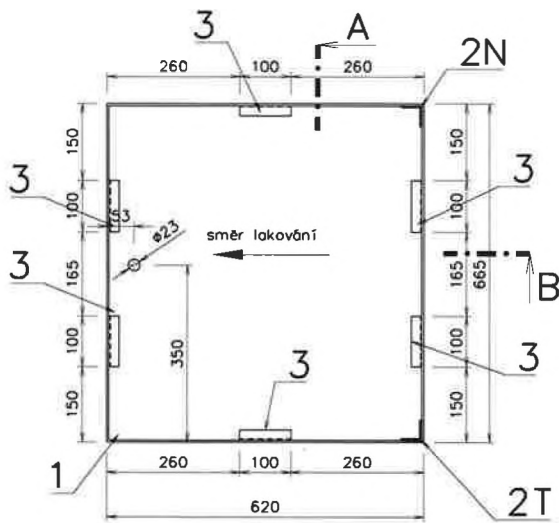

A-A
m1:4

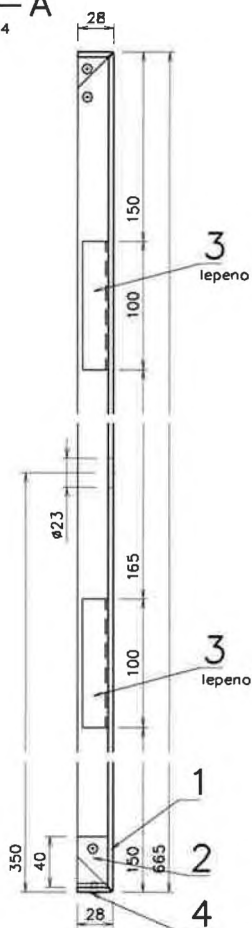

poz.2
m1:2
1T|1N

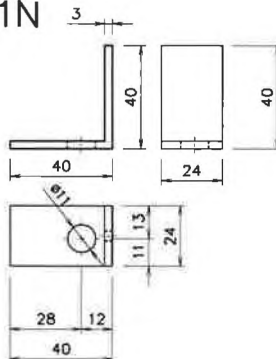

R01: zkrácení výšky desky o 300mm

4	Nýt trhací 4x12	DIN 7337	Al/A2	10	ks	
3	L 20x20x2 - 100 mm		Al	6	ks	RAL 7016
2	L 40x40x3 - 28 mm		Al	1T/1N	ks	RAL 7016
1	Bondová deska 676 x 721 mm		Al	1	ks	RAL 7016
Poz.	Název - Rozměr	Výkres-Norma	Materiál	Množ.	J	Poznámka

KOMA

Facade

Košovova 19 Tel. +420 545 522 211
612 00 BRNO Fax. +420 545 522 210
E-mail: info@koma.cz http://www.koma.cz

Název akce: S0110 Nová radnice Praha 7

Vypracoval:

Objednatel:

Datum: 21.1.2020

Název výkresu:

Počet [ks]:

Měřítko: 1:4,1:2

Bondový panel 21

1

Č. zak:

170179

č.výkř:

05.121.00

č.revize:

R01

Akce: Nová radnice pro Prahu 7

Klient: Městská část Praha 7

Kalkulace ceny - ZMĚNOVÝ LIST Č. 044**Posun Úřední desky**

Popis	MJ	Množství	J.cena [CZK]	Cena celkem [CZK]
Cena za realizaci změny - Audio video	kpl	1	11 326,53	11 326,53
Cena za realizaci změny - ASŘ	kpl	1	105 973,90	105 973,90
přípočet celkem				117 300,43
Celkem				117 300,43

A

počítání osob

Soupis prací a dodávek

Audio video

Poř. číslo	Kód	Položka v projektu	Popis prací a dodávek	Měr	Množství	Jednotková cena dodávky	Jednotková cena montáže	Celková cena dodávky	Celková cena montáže	Cena Kč celkem
			Audio video							
			Demontáž displaye	ks	2	0,00	871,27	0,00	1 742,54	1 742,54
			Demontáž kotvení	kpl	1	0,00	1 306,91	0,00	1 306,91	1 306,91
			Uskladnění skla, displaye	kpl	1	0,00	0,00	0,00	0,00	0,00
			Přesun k uskladnění displaye	ks	2	0,00	217,82	0,00	435,64	435,64
			Montáž displaye vč. kotvení	ks	2	0,00	3 920,72	0,00	7 841,44	7 841,44
			Ostatní celkem							11 326,53
			CELKEM							11 326,53

Soupis prací a dodávek

ASR

Poř. číslo	Kód	Položka v projektu	Popis prací a dodávek	Měr jed	Množství	Jednotková cena montáže	Cena Kč celkem
			Úprava prostoru Úřední desky	kpl	1	105 973,90	105 973,90
			demontáž a spětná montáž střední prosklené části				
			demontáž vrchních a spodních bondových kazet				
			úprava nosného rástru - prodloužení horních podpůrných profilů, nový spodní rám pro bondové kazety advízka				
			Dodávka a montáž nových kazet a dvířek v obkladu				
			Úprava prostoru Úřední desky celkem				105 973,90
			CELKEM				105 973,90