

## Dodatek č. 4

ke smlouvě o nájmu části nemovitosti č. 28407 E uzavřené dne 24.1.2000

### I. Smluvní strany

#### Město Kutná Hora.

Se sídlem: Havlíčkovo náměstí 552, 284 24 Kutná Hora

IČ: 00236195

DIČ: CZ00236195

bankovní spojení: Česká spořitelna a.s., č. účtu: [REDACTED]

zastoupená: Ing. Martinem Suchánkem, vedoucím odboru správy majetku  
(dále jen „pronajímatel“)

a

#### Vodafone Czech Republic a.s.

se sídlem: Vnohradská 167, 100 00 Praha 10

IČ: 25788001

DIČ: CZ25788001

společnost zapsaná v obchodním rejstříku vedeném Městským soudem v Praze pod sp.zn. B 6064

bankovní spojení: Citibank, č. účtu: 2029850104/2600

zastoupená: [REDACTED]

(dále jen „nájemce“)

Pronajímatel bere na vědomí že došlo ke změně bankovního spojení nájemce na Citibank a.s., č.ú.: 2029850104/2600.

### II. Změny

#### Článek III., Účel nájmu odst. 1. se mění v následujícím znění:

1. Předmět nájmu bude nájemcem užíván pro výstavbu, provoz, údržbu, úpravy telekomunikačního zařízení pro přenos signálů veřejné sítě mobilních telefonů dle telekomunikační normy získané nájemcem na základě licence a příslušenství takového zařízení k poskytování mobilních telekomunikačních služeb.

#### Článek IV., Doba nájmu, cesse odst. 4. se mění v následujícím znění:

4. Pronajímatel a nájemce se dohodli, že nájemce je oprávněn tuto smlouvu tj. veškerá práva a povinnosti z této smlouvy vyplývající cedovat /postoupit/ na provozovatele veřejné sítě mobilních telefonů dle telekomunikační normy pro které bylo telekomunikační zařízení zřízeno. Cesse bude dána pronajímateli nájemcem písemně na vědomí.

#### Článek VII., Práva a povinnosti pronajímatele, odst. 1. se mění v následujícím znění:

1. Pronajímatel se zavazuje, že umožní nájemci výstavbu telekomunikačního zařízení pro přenos signálu veřejné sítě mobilních telefonů dle telekomunikační normy na pronajaté části nemovitosti, jeho provoz, údržbu a úpravy.

### III. Ostatní ujednání

Příloha č. 1 výše uvedené smlouvy – specifikace předmětu nájmu, se mění a nahrazuje přílohou č. 1 tohoto dodatku.

**IV.**

Ostatní ujednání shora uvedené smlouvy zůstávají nadále platná a nemění se.

**V. Závěrečná ustanovení**

1. Tento dodatek nabývá platnosti a účinnosti dnem jeho podpisu oběma smluvními stranami.
2. Dodatek č.4 bude vyhotoven ve čtyřech stejnopisech, přičemž dvě vyhotovení obdrží každá ze smluvních stran.

**Doložka**

**Znění tohoto dodatku bylo odsouhlaseno usnesením č. 898/10 Rady města Kutná Hora dne 9.11.2010.**

Přílohy:

Příloha 1 – specifikace předmětu nájmu

Příloha 2 - výpis z OR nájemce (kopie)

Příloha 3 – plná moc (kopie)

Příloha 4 – podpisový vzor

Na důkaz souhlasu s výše uvedeným připojují smluvní strany k tomuto dodatku své podpisy.

**Pronajímatel**

**Nájemce**

*KUTNÁ HORA*  
V Praze dne 10/12/2010

V Praze dne 9. 11. 2010

Podpis: 

Jméno: 

Funkce: vedoucí odboru správy majetku

Funkce: manažer podpory výstavby sítě



Vodafone Czech Republic a.s.  
Vinohradská 167, 100 00 Praha 10  
IČ: 25788001, DIČ: CZ25788001  
tel: 271 171 111, fax: 271 171 921  
(108-1)

Příloha č. 1 – PŮDORYS  
PŘEDMĚT NÁJMU 

TECHNOLOGICKÁ MÍSTNOST

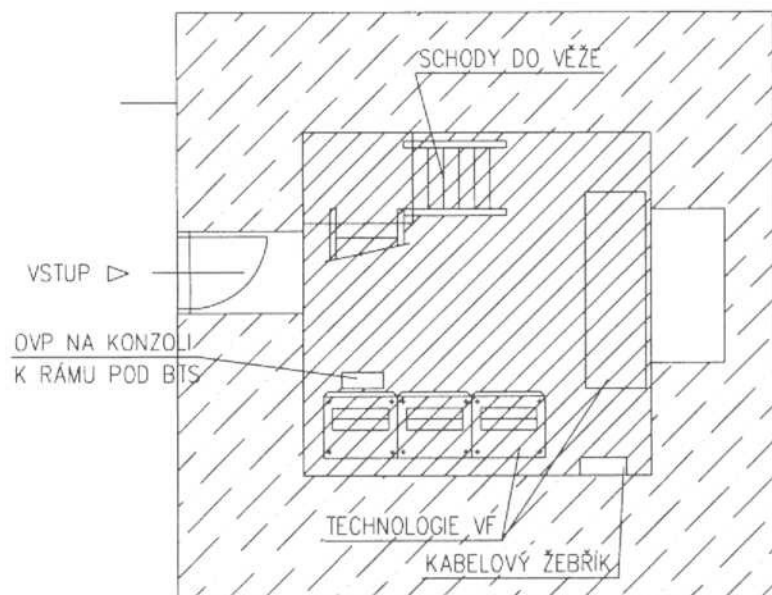

ROZMÍSTĚNÍ ANTÉN

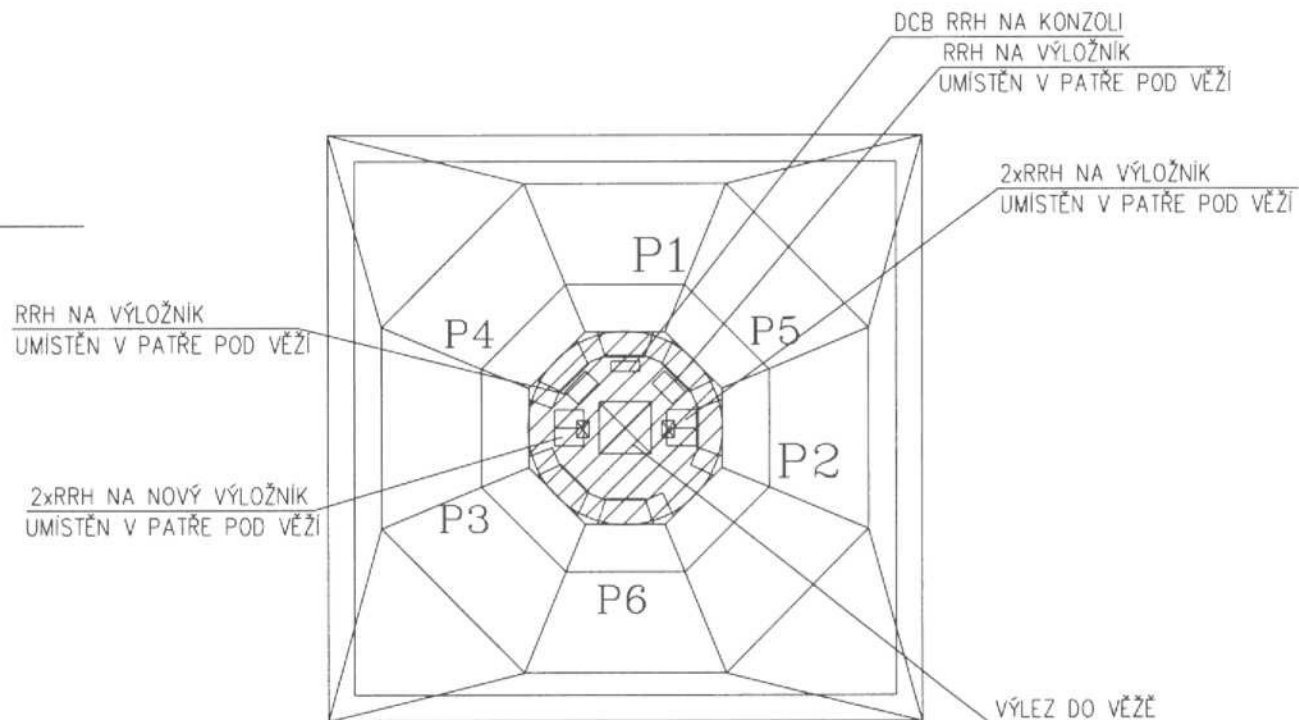

Příloha č. 1. – POHLED  
PŘEDMĚT NÁJMU 

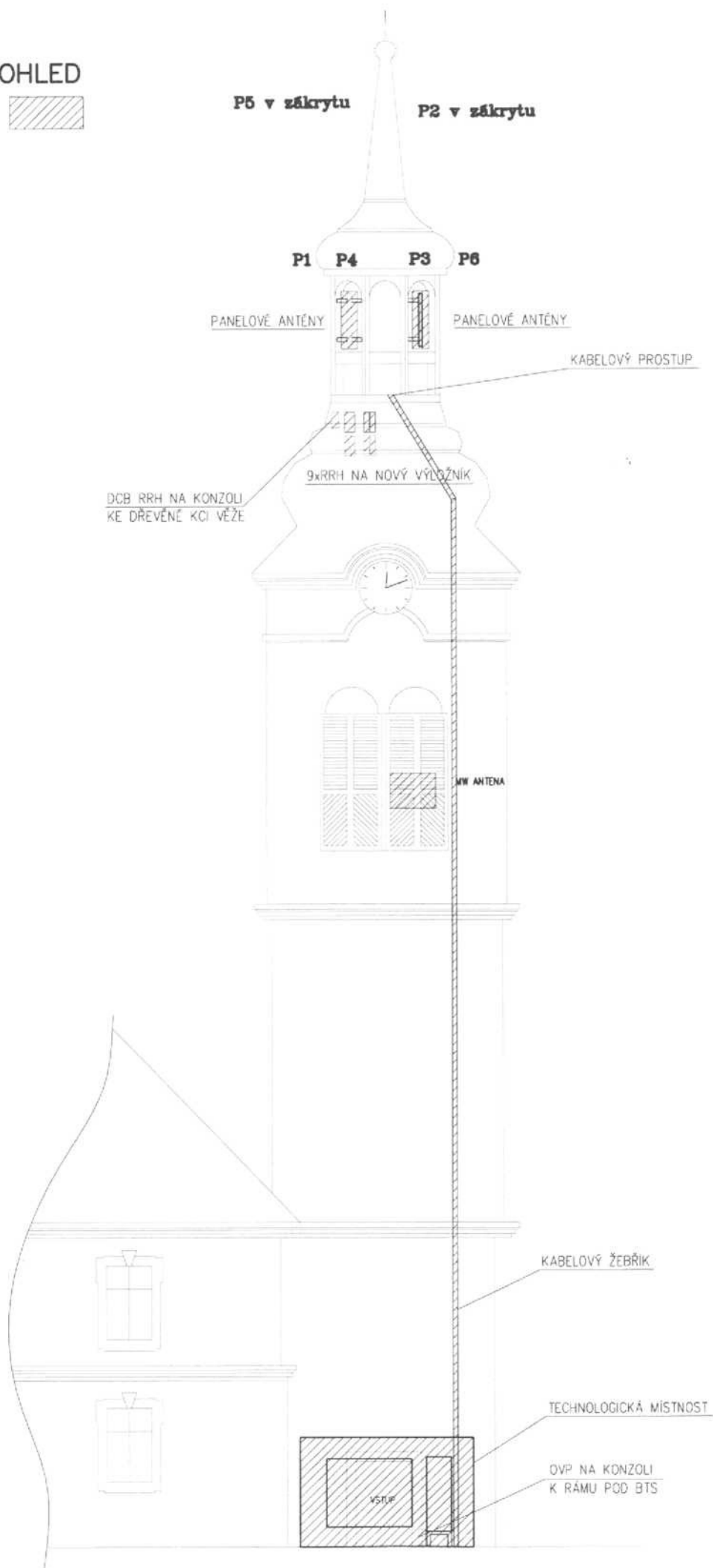

## V ý p i s

z obchodního rejstříku, vedeného  
Městským soudem v Praze  
oddíl B, vložka 6064

Datum zápisu: 13.srpna 1999

Obchodní firma: Vodafone Czech Republic a.s.

Sídlo: Praha 10, Vinohradská 167, PSČ 100 00

Identifikační číslo: 257 88 001

Právní forma: Akciová společnost

Předmět podnikání:

- na základě osvědčení vydaného Českým telekomunikačním úřadem společnost vykonává následující komunikační činnost dle zákona č. 127/2005 Sb., o elektronických komunikacích a o změně některých souvisejících zákonů, která je podnikáním v elektronických komunikacích:

- (i) veřejná mobilní síť elektronických komunikací
- (ii) veřejná mobilní telefonní síť
- (iii) veřejně dostupná telefonní služba
- (iv) služby přenosu dat
- (v) služby přístupu k síti internet
- (vi) pronájem okruhů

- výroba, obchod a služby neuvedené v přílohách 1 až 3 živnostenského zákona

Předmět činnosti:

- zprostředkování zaměstnání

A) českým občanům na území České republiky, pro všechny druhy prací, podle ust. § 14 odst. 1 písm.a), písm.b) a písm.c) zákona o zaměstnanosti.

B) českým občanům na území států Evropské unie, Švýcarska, Lichtenštejnska, Islandu, Norska a ostatních států v rámci skupiny Vodafone Group Plc. pro všechny druhy prací, podle ust. § 14 odst.1 písm.a), písm.b) a písm.c) zákona o zaměstnanosti

C) občanům států Evropské unie, Švýcarska, Lichtenštejnska, Islandu, Norska a ostatních států v rámci skupiny Vodafone Group Plc. pro všechny druhy prací, dle ust. § 14 odst.1 písm.a), písm.b) a písm.c) zákona o zaměstnanosti.



Spojené království Velké Británie a Severního Irska  
den vzniku členství v představenstvu: 22. ledna 2008

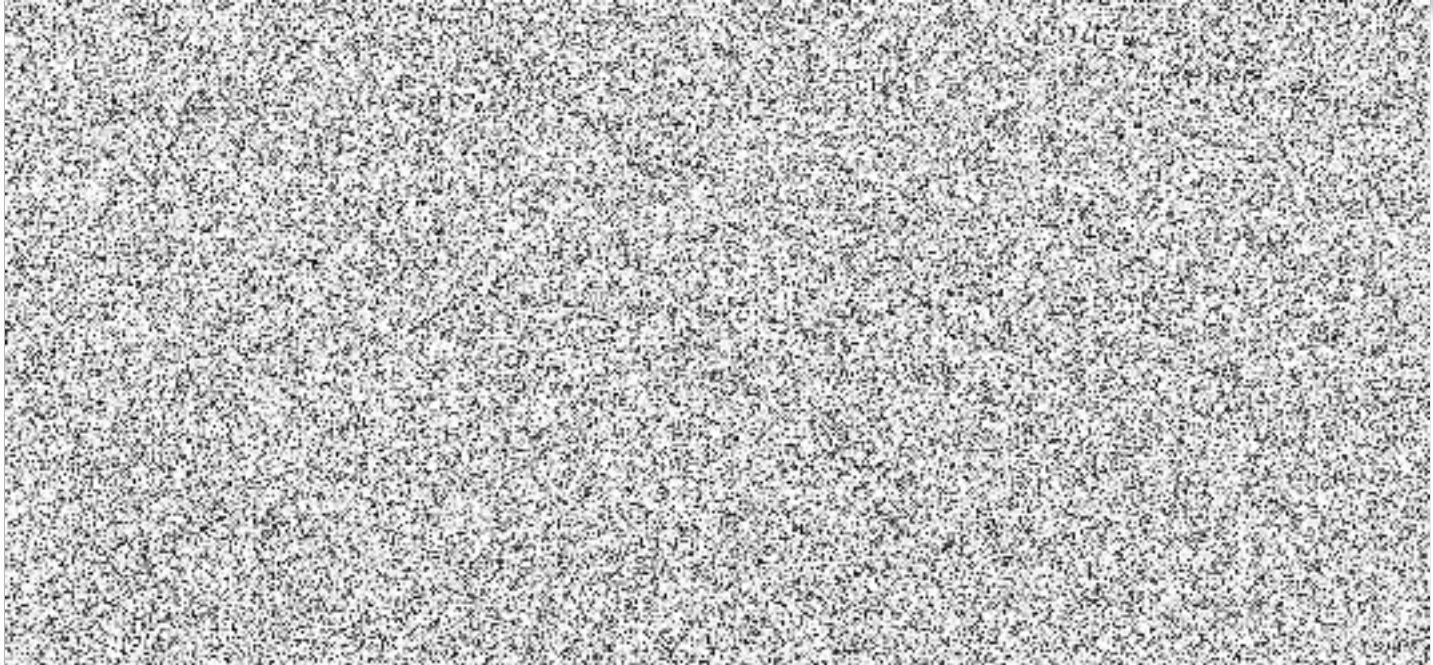

Za společnost jednají a podepisují kterikoli dva (2) členové představenstva společně. Členové představenstva podepisují za společnost takovým způsobem, že k vytištěnému nebo napsanému obchodnímu jménu společnosti připojí svůj podpis shodný s úředně ověřeným podpisovým vzorem. Za společnost jednají a podepisují rovněž kterikoli dva (2) prokuristé společnosti, vyjma zcizování nemovitostí a jejich zatěžování, a to tím způsobem, že k vytištěnému nebo napsanému obchodnímu jménu společnosti připojí dodatek označující prokuru a svůj podpis.

Dozorčí rada:



Jediny akcionář:

Vodafone Europe B.V.  
2909 LC Capelle aan den IJssel, Rivium Quadrant 173  
Nizozemské království

Akcie:

1 ks kmenové akcie na jmenov listinné podobě ve jmenovité hodnotě  
25 665 622 774,- Kč

Akcie společnosti jsou vydány v listinné podobě a nejsou registrované. Omezení převoditelnosti akcií společnosti vydaných na jméno: převod akcií společnosti na jméno je s výjimkou případů uvedených v článku 49 odst. 3 stanov společnosti podmíněn souhlasem dozorčí rady společnosti.

Základní kapitál: 25 665 622 774,- Kč  
Splaceno: 100 %

Ostatní skutečnosti:

- Stanovy:

Právní poměry společnosti se řídí stanovami přijatými řádnou valnou hromadou společnosti dne 24.6.2002;

- Stanovy:

Právní poměry společnosti se řídí stanovami přijatými mimořádnou valnou hromadou společnosti dne 24.10.2003;

- Na nástupnickou společnost Vodafone Czech Republic a.s., se sídlem Praha 10, Vinohradská 167, PSČ 100 00, IČ: 25788001, zapsanou v obchodním rejstříku vedeném Městským soudem v Praze, v oddíle B, vložka 6064, přešlo na základě vnitrostátní fúze sloučením podle ustanovení § 60 a následující zákona č. 125/2008 Sb., o přeměnách společností a družstev, jmění včetně práv a povinností z pracovněprávních vztahů, zanikající společnosti BroadNet Czech, a.s., se sídlem Praha 10, Vinohradská 167, PSČ 100 00, IČ: 26201224, zapsané v obchodním rejstříku vedeném Městským soudem v Praze, v oddíle B, vložka 6751. s rozhodným dnem vnitrostátní fúze sloučením 1. dubna 2009. Společnost BroadNet Czech, a.s. v důsledku fúze sloučením zanikla bez likvidace a společnost Vodafone Czech Republic a.s. se stala jejím universálním nástupcem.

- Vodafone Europe B.V., jediný akcionář společnosti Vodafone Czech Republic a.s. rozhodl při výkonu působnosti valné hromady ve smyslu ust. § 190 odst.1 Obchodního zákoníku o snížení základního kapitálu ve smyslu ust. § 211 a násl. Obchodního zákoníku, takto

a) základní kapitál společnosti Vodafone Czech Republic a.s. se snižuje z částky 25.665.622.774,- Kč (slovy: dvacet pět miliard šest set šedesát pět milionů šest set dvacet dva tisíce sedm set sedmdesát čtyři korun českých) o částku 17.515.622.774,- Kč (slovy: sedmnáct miliard pět set patnáct milionů šest set dvacet dva tisíce sedm set sedmdesát čtyři korun českých), na celkovou částku nové výše základního kapitálu ve výši 8.150.000.000,- Kč (slovy: osm miliard jedno sto padesát milionů korun českých), a to poměrným snížením jmenovitých hodnot veškerých akcií společnosti Vodafone Czech Republic a.s., respektive jmenovité hodnoty jediné akcie tvořící celý základní kapitál společnosti Vodafone Czech Republic a.s., za níže uvedených podmínek;

b) základní kapitál se snižuje z důvodu přebytku provozního kapitálu. Částka odpovídající výši částky, o kterou bude snížen základní kapitál, bude vyplacena jedinému akcionáři;

c) snížení základního kapitálu společnosti bude provedeno

snížením jmenovité hodnoty akcií v poměru dle jejich nominální hodnoty, respektive snížením jmenovité hodnoty jediné akcie tvořící celý základní kapitál společnosti Vodafone Czech Republic a.s., a to tak, že jmenovitá hodnota 1 (jednoho) kusu kmenové akcie na jméno, označené pořadovým číslem 1, ve jmenovité hodnotě 25.665.622.774,- Kč (slovy: dvacet pět miliard šest set šedesát pět milionů šest set dvacet dva tisíce sedm set sedmdesát čtyři korun českých) se sníží na novou jmenovitou hodnotu 8.150.000.000,- Kč (slovy: osm miliard jedno sto padesát milionů korun českých);

d) po pravomocném zápisu snížení základního kapitálu do obchodního rejstříku bude stávající 1 kus akcie na jméno ve jmenovité hodnotě 25.665.622.774,- Kč (slovy: dvacet pět miliard šest set šedesát pět milionů šest set dvacet dva tisíce sedm set sedmdesát čtyři korun českých) (dále jen "Stará akcie") vyměněn za 1 kus akcie na jméno v listinné podobě ve jmenovité hodnotě 8.150.000.000,- Kč (slovy: osm miliard jedno sto padesát milionů korun českých) (dále jen "Nová akcie");

e) jediný akcionář společnosti Vodafone Czech Republic a.s. předloží Starou akcii ve lhůtě 1 (jednoho) měsíce ode dne pravomocného zápisu snížení základního kapitálu společnosti Vodafone Czech Republic a.s. do obchodního rejstříku. Po výměně Staré akcie za Novou akcii bude Stará akcie zničena skartací.

----- Správnost tohoto výpisu se potvrzuje -----

Městský soud v Praze

Ing. Eva Muziková - vedoucí kanceláře

ověřuje - výpis z obchodního rejstříku

OVĚŘUJI POD POŘADOVÝM ČÍSLEM V-1-1569/2009, ŽE TATO LISTINA,  
KTERÁ VEMKLA PŘEVEDENÍM VÝSTUPU Z INFORMAČNÍHO SYSTÉMU  
VEŘEJNÉ SPRÁVY Z ELEKTRONICKÉ PODOBY DO PODOBY LISTINNÉ,  
SKLÁDÁJÍCÍ SE Z 4 LISTŮ, ODPOVÍDÁ VÝSTUPU Z INFORMAČNÍHO  
SYSTÉMU VEŘEJNÉ SPRÁVY V ELEKTRONICKÉ PODOBĚ.



V Praze dne 30.11.2009

Mgr. Eva Muziková  
vedoucí kanceláře  
ověřuje výpis z  
obchodního rejstříku  
Mgr. Eva Muziková

{53.06}



## POVĚŘENÍ

## Authorization

Společnost **Vodafone Czech Republic a.s.**, se sídlem Vinohradská 167, Praha 10, PSČ: 100 00, IČ: 25788001, zapsaná v obchodním rejstříku vedeném Městským soudem v Praze, oddíl B, vložka 6064, jednající prostřednictvím člena představenstva pana Pavla Kose, a člena představenstva pana Pavla Hlavinky, (dále „společnost“ nebo „zmocnitel“)

**Vodafone Czech Republic a.s.**, with the registered office at Vinohradská 167, Praha 10, postal code 100 00, corporate ID no. 25788001, entered into the Commercial Register with the Prague Municipal Court, Section B, Insert 6064, acting through the Member of the Board of Directors, Mr Pavel Kos, and Member of the Board of Directors Mr Pavel Hlavinka, (hereinafter the “Company” or the “Principal”)

tímto pověřuje

hereby authorizes



aby jménem Společnosti

to

vykonával veškeré úkony spojené s uzavíráním smluv souvisejících se zřizováním věcných břemen, nájemních smluv a ostatních smluv vztahujících se k základnovým stanicím GSM / UMTS v jednotlivých místech České republiky (dále jen „Smlouvy“). Zmocněnec je zejména oprávněn zkoumat podmínky smluv, kontrolovat plnění ze smluv, účastnit se jednání a vznášet na nich připomínky, návrhy týkající se Smluv a tyto Smlouvy podepisovat.

execute any and all acts in connection with conclusion of Contracts on Easement, Lease Contracts and other agreements on BTSs (GSM/UMTS) within the territory of the Czech Republic (hereinafter referred to as the “Contracts“). The Attorney is authorised, in particular, to examine terms and conditions of the Contracts, to check performance thereof, to participate in negotiations and to raise objections and motions relating to the Contracts and to sign the Contracts.

Toto pověření se uděluje ode dne vystavení této plné moci do dne 31.3. 2011.

This authorization is effective from the date of the granting hereof to 31.3. 2011.

Pověřený zaměstnanec je ve výše uvedeném rozsahu a po výše uvedenou dobu oprávněn a pověřen jednat jménem Společnosti samostatně.

The authorized employee is entitled and authorized to act on behalf of the Company independently in the above-described extent and for the above-specified period of time

Pověřený zaměstnanec je oprávněn jmenovat zástupce se všemi či částí oprávnění dle tohoto pověření.

The authorized employee is entitled to appoint a substitute with all or part of the powers granted hereunder.

V Praze dne 18. 3. 2010

In Prague on 18. March 2010



člen představenstva Vodafone Czech Republic a.s.  
Member of the Board of Directors of Vodafone Czech Republic a.s.

člen představenstva Vodafone Czech Republic a.s.  
Member of the Board of Directors Vodafone Czech Republic a.s.

Dne

Pověření přijímá



**Martin Koutný**

Ověření - legalizace



18.3.2010  
před notářem vlastnoručně podepsali tuto listinu.-----  
Totožnost byla prokázána úředním průkazem.-----  
V Praze dne 18.3.2010-----



*Iva Šidová*

JUDr. Iva Šidová  
notářka v Praze, se sídlem  
Praha 1, Platněřská 6

JUDr. Eva NEUMANOVÁ - OVĚŘOVACÍ DOLOŽKA  
OVĚŘENÍ - VIDIMACE



-----OVĚŘUJI, ŽE TENTO ÚPLNÝ OPIS SLOŽENÝ Z 1 LISTU DOSLOVNĚ-----  
-----SOUHLASÍ S LISTINOU, Z NÍŽ BYL POŘÍZEN, SLOŽENOU Z 1 LISTU.-----



(125.056)

V Praze dne 26.10.2010

*Zdeňka Marhounová*  
Zdeňka Marhounová  
notářská tajemnice  
pověřená notářkou  
JUDr. Evou Neumanovou

# OPIS

## Podpisový vzor Specimen Signature

Já níže podepsaný Martin Koutný, narozen 25.5. 1971, č. OP: 105192453 tímto prohlašuji, že se za společnost Vodafone Czech Republic a.s. budu podepisovat takto:

I, the undersigned Martin Koutný, date of birth: 25.5. 1971, ID number: 105192453, hereby declare that I will sign document on behalf of Vodafone Czech Republic a.s. as follows.

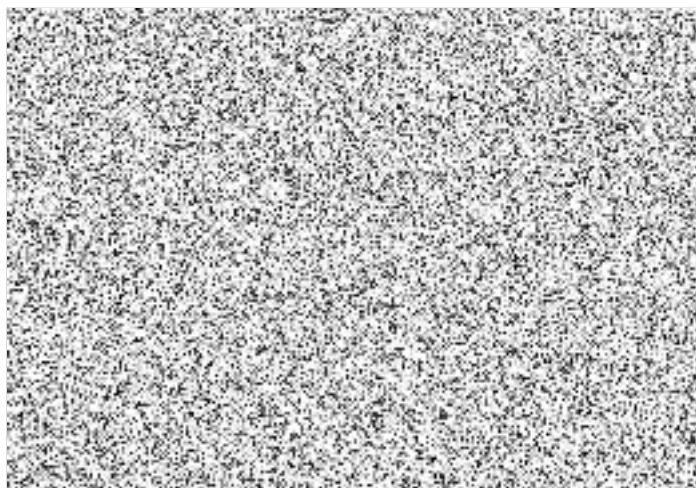

V Praze: 3.2. 2006

In Prague on 3.2. 2006

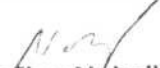
  
Mgr. Kateřina Nohejlová  
notářský koncipient  
pověřený  
JUDr. Evou NOHEJLOVOU  
notářkou v Praze



Ověření - vidinace ↗  
Ověřuji, že tento opis složený z ↗ listu/ů  
doslovně souhlasí s listinou, z níž byl porizen,  
složenou z ↗ listu/ů.  
V Praze dne - 8. 04. 2010



  
**IVETA KOŠANOVÁ**  
notářská tajemnice  
pověřená JUDr. Ivou Šidovou  
notářkou v Praze, se sídlem  
Praha 1, Platnářská 6