

Smlouva o dílo

čj. KRPP-58240-9/ČJ-2020-0300EO-DO

uzavřená dle ustanovení § 2586 a násl. zákona č. 89/ 2012 Sb., občanského zákoníku (dále jen „smlouva“), **mezi smluvními stranami uvedenými v článku I.**

Článek I. Smluvní strany

Objednatel:

Název: Česká republika – Krajské ředitelství policie Plzeňského kraje
Sídlo: Nádražní 2, Východní předměstí, Plzeň 3, PSČ 306 28
Zastoupená: plk. Ing. Bc. Petrem Nováčkem, náměstkem ředitele krajského ředitelství policie Plzeňského kraje pro ekonomiku
Kontaktní adresa: Krajské ředitelství policie Plzeňského kraje, Nádražní 2, 306 28 Plzeň
IČO: 75151529
DIČ: CZ75151529
Bankovní spojení: Česká národní banka
Číslo účtu: 8246881/0710
ID DS: 5ixai69

a

Zhotovitel:

Název: STEPAN SERVICE s.r.o.
Sídlo: Masarykova 475, 344 01 Domažlice
Zastoupený:  - jednatelem
Kontaktní adresa: Masarykova 475, 344 01 Domažlice
IČO: 29106575
DIČ: CZ29106575
Bankovní spojení: 
Číslo účtu:
Telefon:
E-mail:

Zapsán v obchodním rejstříku vedeném Krajským soudem Plzeň, v oddílu C, vložce číslo 25152

Článek II. Předmět díla

1. Předmětem díla je **oprava a výměna oken a skleněných výplní na vrátnici ÚO Domažlice.**

2. Podrobná specifikace prací je uvedena v příloze č. 1 – Cenová nabídka.
3. Zhotovitel je povinen v rámci předmětu díla provést veškeré práce, služby, dodávky a výkony, kterých je třeba trvale nebo dočasně k zahájení, provedení, dokončení a předání díla a jeho uvedení do řádného provozu. Součástí dodávky je rovněž zajištění a předání všech potřebných dokladů, revizí, osvědčení, atestů apod., a to nejpozději ke dni předání díla.

Článek III.

Doba a místo plnění

1. Předpokládaná doba plnění

Demontáž, montáž začištění včetně předání díla bude realizováno v pěti pracovních dnech v termínu do **30. září 2020** v závislosti na dodání dodavatelem stavebních prvků.

2. Zhotovitel se zavazuje dokončit a předat dílo objednateli nejpozději **do 30. září 2020**.
3. V případě nevhodných klimatických podmínek nebo trvalé pandemie lze dojednat náhradní termín zahájení nebo ukončení prací (náhradní termín bude dojednat písemně a stane se přílohou této smlouvy).
4. Zdrží-li se provádění díla v důsledku výlučně na straně objednatele, má zhotovitel právo na přiměřené prodloužení doby plnění díla či jeho části, a to o dobu, o kterou bylo plnění díla či jeho části takto prodlouženo.
5. Místem plnění předmětu díla je objekt Krajského ředitelství policie Plzeňského kraje – budova vrátnice, areál ÚO Domažlice, Kosmonautů 165, 344 15 Domažlice.
6. Veškeré práce v místě plnění budou prováděny za provozu objektu, v pracovní dny od 07:00 – 15:30 hod. Změna těchto omezení je možná pouze po dohodě s odpovědnou osobou objednatele uvedenou v článku XIII. odst. 2.

Článek IV.

Cena díla

1. V souladu s ustanoveními zákona č. 526/1990 Sb., o cenách, a ustanoveními § 2620 a násl. zákona č. 89/2012 Sb., občanského zákoníku se smluvní strany dohodly na následující ceně díla:

Cena bez DPH: 225 014,00 Kč

DPH 21%: 47 252,94 Kč

Cena včetně DPH: 272 266,94 Kč

slovy: Dvěstěsedmdesát dvatisíc dvěstěšedesátšest korun a devadesát čtyř haléře.

2. Cena díla byla stanovena na základě úplného a závazného rozpočtu zpracovaného zhotovitelem, a je považována za cenu nejvýše přípustnou. Její navýšení je možné pouze za podmínek výslovně uvedených v této smlouvě.
3. V ceně za provedení díla vymezeného v článku I. této smlouvy jsou zahrnuty veškeré náklady zhotovitele, které při plnění svého závazku dle této smlouvy nebo v souvislosti s ní vynaloží, a to nejen náklady, které jsou uvedeny ve

výchozích dokumentech poskytnutých objednatelem, popř. z nich vyplývají, ale i náklady, které v těchto dokumentech výslovně uvedeny nejsou, popř. z nich zjevně nevyplývají, ale jejichž vynaložení musí zhotovitel s ohledem na svoji odbornost a předmět činnosti předpokládat, a to zejména s přihlédnutím ke svým dosavadním zkušenostem a ke standardní praxi při realizaci děl obdobného charakteru (viz článek II odstavec 3).

4. Smluvní strany se dohodly, že změna sjednané ceny díla je možná pouze na základě uzavřeného dodatku k této smlouvě, a to výlučně v případě splnění některé ze tří podmínek:

- a) objednatel bude požadovat provedení dalších prací, které nejsou předmětem díla,
- b) objednatel nebude požadovat provedení některých prací, které jsou předmětem díla,
- c) v průběhu realizace prací dojde ke změně zákonné sazby DPH.

Článek V.

Platební podmínky

1. Cena díla bude objednatelem hrazena v české měně převodním příkazem na základě zhotovitelem vystaveného daňového dokladu (faktury).
2. Právo fakturace vznikne zhotoviteli po předání řádně dokončeného díla. Zhotovitel vyhotoví samostatný krycí list faktury za dodávky a práce, který bude nedílnou součástí faktury, a který bude ještě před jejím vystavením odsouhlasen v místě plnění zhotovitelem a odpovědnou osobou objednatele uvedenou v článku XIII. odst. 2. Nedojde-li mezi oběma stranami k dohodě při odsouhlasení množství nebo druhu provedených prací a dodávek, je zhotovitel oprávněn fakturovat pouze práce, u kterých nedošlo k rozporu.
3. Faktura musí být vystavena na objednatele, kterým je: Česká republika – Krajské ředitelství policie Plzeňského kraje, Nádražní 2, 306 28 Plzeň. Faktura musí být vyhotovena ve třech stejnopisech, a musí kromě předem odsouhlaseného krycího listu faktury obsahovat veškeré obecné náležitosti daňového dokladu, stanovené platnými daňovými a účetními předpisy, originální razítko a podpis osoby, která fakturu vystavila, dále pak musí obsahovat číslo jednací této smlouvy o dílo a název akce.
4. Objednatel uhradí oprávněně fakturovanou částku do 21 dnů ode dne doručení faktury na adresu: Krajské ředitelství policie Plzeňského kraje, ekonomické oddělení, Kosmonautů 165, 344 15 Domažlice.
5. Nebude-li faktura ve trojím vyhotovení, nebo nebude obsahovat předem odsouhlasený krycí list, případně bude obsahovat nesprávné cenové údaje či jiný rozpor s touto smlouvou, je objednatel oprávněn jí do data splatnosti vrátit zhotoviteli, aniž by se tímto postupem dostal do prodlení s její splatností. Konkrétní důvody je objednatel povinen písemně uvést zároveň s vrácením faktury.
6. Daňový doklad vystavený poskytovatelem zdanitelného plnění bude příjemcem zdanitelného plnění uhrazen v plné výši včetně DPH, jestliže si objednatel ověří způsobem umožňující dálkový přístup skutečnost, že zhotovitel není nespolehlivým plátcem DPH.

7. Přijaté plnění bude objednatelem použito pro účely, které nejsou předmětem daně, resp. k danému plnění nevystupuje jako osoba povinná k dani dle zákona o DPH č. 235/2004 Sb.
8. Faktura se považuje za uhrazenou okamžikem připsání fakturované částky na účet zhotovitele.

Článek VI.

Povinnosti zhotovitele

1. Zhotovitel se zavazuje svým jménem a na svoji odpovědnost provést celé dílo řádně a v termínech dle této smlouvy. Zhotovitel je povinen při realizaci díla dodržovat platné zákony, závazné normy a další obecně závazné předpisy a rozhodnutí, které se týkají jeho činnosti a prováděného díla. Zhotovitel odpovídá za to, že tyto předpisy a normy budou dodržovány ze strany všech osob provádějících dílo.
2. Zhotovitel je dále povinen řídit se při zhotovení díla objednatelem předloženými podklady a dalšími požadavky objednatele.
3. Pokud v důsledku porušení platných právních předpisů či rozhodnutí zhotovitelem (popř. jiných osob použitých zhotovitelem k provedení díla) vznikne objednateli (popř. jiné osobě) jakákoliv škoda, zavazuje se zhotovitel uhradit objednateli (popř. jiné osobě) veškeré náklady vzniklé v souvislosti s touto škodou, a to včetně refundace případných pokut či jiných sankcí uložených orgány veřejné správy.
4. Zhotovitel dále na své náklady zajistí a provede veškeré práce a dodávky související s bezpečnostními opatřeními na ochranu lidí a majetku; zejména zajistí bezpečnost a ochranu zdraví při práci v souladu s platnými právními předpisy, především zákonem č. 262/2006 Sb., zákoníkem práce, a zákonem č. 309/2006 Sb., kterým se upravují další požadavky bezpečnosti a ochrany zdraví při práci v pracovněprávních vztazích.
5. Zhotovitel při provádění díla v maximální možné míře zajistí ochranu životního prostředí dle platných právních předpisů. Odvozy odpadů a obalů a jejich likvidace budou prováděny zhotovitelem na jeho náklady, a to v souladu se zákonem č. 185/2001 Sb., o odpadech, a prováděcími předpisy. Odpad použitelný jako druhotná surovina zůstává majetkem objednatele a zhotovitel je povinen o jeho případném výskytu prokazatelně informovat odpovědnou osobu objednatele uvedenou v článku XIII. odstavec 2, přičemž odvoz takového odpadu z místa plnění je možný až po udělení prokazatelného souhlasu k jeho odvozu.
6. Zhotovitel je povinen před započítáním díla předat objednateli seznam všech pracovníků včetně čísel občanských průkazů a registračních značek vozidel, která budou vjíždět do místa plnění.
7. Zhotovitel je povinen umožnit osobám oprávněným k výkonu kontroly kontrolu dokladů souvisejících s plněním zakázky, a to po dobu danou právními předpisy k jejich archivaci (zákon č. 563/1991 Sb., o účetnictví, ve znění pozdějších předpisů, a zákon č. 235/2004 Sb., o dani z přidané hodnoty, ve znění pozdějších předpisů).

Článek VII.

Povinnosti objednatele

1. Objednatel zajistí zhotoviteli přiměřený přístup k místu provádění díla a zároveň poskytne objednateli potřebnou součinnost pro jeho provedení, zejména zajistí stavební připravenost, přístupnost objektu po dobu montáže, pomoc při uvedení do provozu.
2. Objednatel se zavazuje řádně dokončené dílo převzít a za podmínek stanovených touto smlouvou zaplatit zhotoviteli dohodnutou cenu díla ve stanoveném termínu.

Článek VIII. Předání díla

1. Dílo je považováno za dokončené, pokud jsou dokončené veškeré práce a dodávky a je předvedena jeho způsobilost sloužit svému účelu. Zároveň musí být objednateli doloženy veškeré zápisy a protokoly vyžadované příslušnými technickými normami, předepsané certifikáty, záruční listiny, návody k obsluze apod. Bez těchto dokladů nelze považovat dílo za dokončené a schopné předání.
2. Objednatel je oprávněn odmítnout převzetí díla pro vady a nedodělky, které brání užívání díla, případně jeho užívání podstatným způsobem omezují.
3. Převzetí díla bude provedeno formou zápisu, který podepíší obě smluvní strany (za objednatele jsou oprávněni podepsat zápis odpovědné osoby uvedené v čl. XIII. odstavec 2 a 3).

Článek IX. Odpovědnost za vady díla

1. Zhotovitel poskytne objednateli na provedené dílo záruky takto:
 - na dodané výplně stavebních otvorů v trvání 72 měsíců. Prodávající poskytuje záruku na příslušenství, které není standardně dodáváno s okenními a dveřními prvky (žaluzie, rolety, sítě proti hmyzu, parapety, krytky kování, kliky) v trvání 24 měsíců. Záruční doba na stavební a montážní práce tvořící součást dodávky je 24 měsíců. Záruční doba na seřízení je 6 měsíců.Běh záruční doby se počítá ode dne následujícího po dni předání/převzetí díla.
2. Výskyt eventuálních záručních vad oznámí objednatel zhotoviteli spolu s uplatňovanými reklamačními nároky bez zbytečného odkladu po jejich zjištění. Zhotovitel je povinen sdělit objednateli své stanovisko k reklamaci prokazatelným způsobem nejpozději do 7 kalendářních dnů od jejich doručení a zároveň si s objednatelem dohodne termín odstranění vad. Neučiní-li tak, má se za to, že reklamaci uznává a odstranění vad provede nejpozději ve lhůtě uvedené v odstavci 3 a 4.
3. Zhotovitel je povinen odstranit záruční vadu nejpozději do 20 kalendářních dnů od jejího nahlášení, nedohodne-li se s objednatelem jinak; to neplatí v případě havárie, kdy hrozí škoda na majetku objednatele, musí zhotovitel neprodleně učinit opatření k zabránění vzniku škod a zahájit opravu do 24 hodin od nahlášení.
4. V případě, že zhotovitel neodstraní záruční vadu dle odstavce 3 ve sjednané lhůtě, může objednatel zajistit její odstranění na své náklady a zhotovitel se zavazuje tyto náklady uhradit.

5. Reklamací lze uplatnit nejpozději do posledního dne záruční lhůty, přičemž i reklamacie odeslaná objednatelem v poslední den záruční lhůty se považuje za včas uplatněnou.
6. Nenastoupí-li zhotovitel k odstranění nahlášené vady do patnácti dnů po jejím ohlášení, je objednatel oprávněn pověřit odstraněním vady jinou odbornou právnickou nebo fyzickou osobu. Veškeré náklady vzniklé v souvislosti s tímto postupem uhradí objednateli zhotovitel.
7. Zhotovitel neodpovídá za vady díla způsobené použitím podkladů a věcí poskytnutých objednatelem a za vady díla vzniklé v důsledku běžného opotřebení, živelné pohromy nebo násilného poškození.

Článek X.

Sankce a odstoupení od smlouvy

1. Zhotovitel je povinen zaplatit objednateli za nedodržení termínu dokončení a předání díla smluvní pokutu ve výši 0,5% z celkové ceny díla včetně DPH za každý, byť i započatý den prodlení.
2. Objednatel za prodlení s úhradou faktury zaplatí zhotoviteli úrok z prodlení ve výši dle nařízení vlády č. 351/2013 Sb., kterým se určuje výše úroku z prodlení.
3. V případě nesplnění termínu sjednaného v zápise o převzetí díla pro odstranění vad či nedodělků, je zhotovitel povinen zaplatit objednateli za každý, byť i započatý den prodlení, smluvní pokutu ve výši 1.000,- Kč.
4. V případě, že k odstranění záručních vad ve lhůtě uvedené v článku IX. odst. 4, případně v jiné dohodnuté lhůtě, je zhotovitel povinen zaplatit objednateli za každý, byť i započatý den prodlení smluvní pokutu v částce 1.000,- Kč za každou vadu.
5. Povinnost uhradit smluvní pokutu/úrok z prodlení vzniká doručením výzvy k její/jeho úhradě povinné straně, doba splatnosti se stanovuje na 30 dnů, nedohodnou-li se smluvní strany jinak.
6. V případě nesplnění povinnosti informovat objednatele o výskytu odpadu použitelného jako druhotná surovina či odvezení takového odpadu z místa plnění bez souhlasu objednatele je zhotovitel povinen zaplatit objednateli jednorázovou smluvní pokutu v částce 20.000,-Kč; tím není dotčeno právo objednatele na náhradu případně vzniklé škody.

Článek XI.







Provádění změn smlouvy

1. Smlouvu lze měnit pouze písemným, oboustranně odsouhlaseným ujednáním výslovně nazvaným: „Dodatek ke smlouvě o dílo“.
2. Dojde-li při realizaci k rozšíření předmětu díla na základě výslovného požadavku objednatele, je objednatel povinen předat zhotoviteli příslušný soupis požadovaných dodávek a prací, který zhotovitel ocení a předloží oceněný soupis objednateli k odsouhlasení, včetně návrhu případné změny termínu dokončení díla. Po odsouhlasení oceněného soupisu požadovaných dodávek a prací objednatelem bude následně uzavřen příslušný dodatek ke smlouvě o dílo, jehož nedílnou součástí bude oceněný soupis požadovaných dodávek a prací.

**Článek XII.
Ostatní ujednání**

1. Smluvní strany se dohodly, že dokumentace veřejné zakázky, tj. nabídka zhotovitele vedená pod číslem NE20215 ze dne 25.6.2020 je pro obě smluvní strany závazným podkladem pro vyhotovení této smlouvy.
2. Z důvodu právní jistoty strany prohlašují, že jejich závazkový vztah založený touto smlouvou se řídí zákonem č. 89/2012 Sb., občanský zákoník.
3. Zhotovitel bere na vědomí, že objednatel může zveřejnit identifikační údaje zhotovitele, informace o ceně díla a další údaje této smlouvy a vyslovuje s výše uvedeným souhlas.

**Článek XIII.
Odpovědné osoby**

1. Za objednatele je ve věcech smluvních oprávněn jednat: 

2. Za objednatele je ve věcech technických oprávněn jednat: 

3. Za zhotovitele je ve věcech smluvních a technických oprávněn jednat: 

**Článek XIV.
Závěrečná ustanovení**

1. Po podpisu oběma stranami, dle zákona č. 340/2015 Sb., o zvláštních podmínkách účinnosti některých smluv, uveřejňování těchto smluv a o registru smluv (zákon o registru smluv), tato smlouva nabývá účinnosti dnem uveřejnění v registru smluv. Pokud nebude uveřejněna v registru smluv ani do tří měsíců ode dne, kdy byla uzavřena, je zrušena od jejího počátku.
2. Smlouva je sepsána ve čtyřech stejnopisech s platností originálu, z nichž tři (3) obdrží objednatel a jeden (1) zhotovitel.

Přílohy:

Příloha č. 1 – Cenová nabídka

V Domažlicích dne 30. 6. 2020

V Plzni dne 29-06-2020

Za zhotovitele:

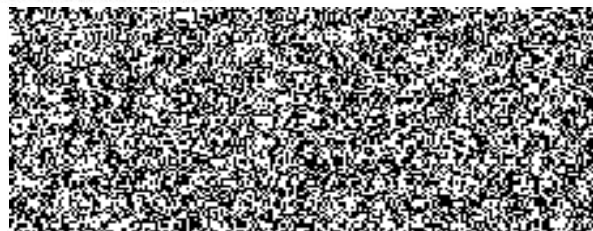

Za objednatele

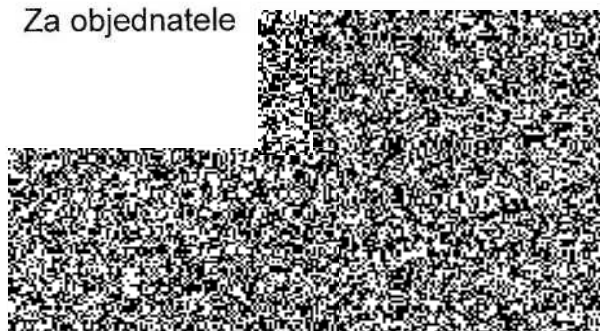

Cenová nabídka na plastová okna a hliníkové dveře

číslo: NE20215
Ze dne: 25.06.2020
Zadavatel: Policie české Republiky areál ÚO
Domažlice, Kosmonautů 165
Telefon:
E-mail:
Místo stavby: areál ÚO Domažlice - budova vrátnice
číslo jednací: ST-65.00
List č. 1

Zpracoval (a): **Stepan service s.r.o.**
Masarykova 475, 344 01 Domažlice
IČO: 29106575
DIČ: CZ29106575
Bankovní spojení: 
Tel:
Fax:

Vážený zákazníku,

děkujeme za Váš zájem o námi dodávaná okna. PKS okna patří mezi největší výrobce oken v ČR. Tradiční značka ve spojení s jistotou silné firmy, t je záruka výborné kvality oken, vysoké úrovně služeb a servisu po celou dobu životnosti oken.

Náš odborný konzultant Vám odpoví na Vaše dotazy, zpracuje požadované změny a vysvětlí technické parametry nabídky a případné realizace. Probe s Vámi detaily, které mají vliv na cenu zakázky. Můžete se s ním spojit prostřednictvím kontaktů uvedených v záhlaví této nabídky.

Tato nabídka vychází z rozměrů a požadavků zadaných ve Vaší poptávce. Konečná cena zakázky se může lišit podle skutečně naměřených rozměrů neb jiného než zde popsáno technického řešení.

Plastové okno 76 z profilu Inoutic Prestige v provedení s rovným křídlem tvarově i opticky doplňuje moderní novostavby či netradičně pojaté rekonstrukce starších budov. Tvar profilu rámu i křídla zajišťuje u oken estetický a celistvý dojem. 6 komorové Plastové okno 76 s kováním SIEGEN AUBI TITAN AF je vhodné pro rodinné a bytové domy, hodí se však i na průmyslové budovy a objekty, kde oceníte především design a jeho tepelné zvukové izolační vlastnosti. Navíc patří do sortimentu, na který lze čerpat dotace v rámci programu Nová zelená úsporám. Šetřete své peníze Hlavní předností je jejich součinitel tepelného prostupu celého okna U_w 0,1 - 1,2 W/m². K (konkrétní hodnota se odvíjí od použitého skla) a prakticky neomezená životnost s nulovou zatékavostí.

TERMÍN VÝROBY: 4-7 týdnů od podpisu smlouvy a uhrazení zálohy (uhrazením se rozumí připsání zálohy na účet zhotovitele)

TERMÍN MONTÁŽE / DODÁVKY: termín bude dohodnut individuálně minimálně 10 dní před dokončením výroby oken

PLATNOST NABÍDKY: 3 týdny

Charakteristika služeb:

Zkušební montážníci zajistí odbornou montáž oken a dveří pro všechny typy staveb, včetně nízko-energetických. Odbornou montáží zákazník získá jistotu bezproblémového používání oken a také 5letou záruku na okna.

Další informace a technické specifikace najdete na www.stepanservice.cz

BARVA: uvedena ve specifikaci jednotlivých oken

TĚSNĚNÍ: barva šedá

ZASKLENÍ: izolační dvojsklo Ug=1,1 W/m²K, plastový rámeček TGI SPACER

KOVÁNÍ: celoobvodové kování TITAN AF od SIEGENIA AUBI plně seřiditelné, mikroventilace u pravoúhlých otvíravě sklopných oken standardně, pojistka proti náhodnému vyklopení křídla standardně, 2 bezpečnostní body v základní sadě pro zvýšenou odolnost proti vylomení a vloupání, 4polohová aretovaná klika, standardně rovněž zvedač křídla a protiprůvanová pojistka. Nabízíme možnost doplnit o zimní a letní větrání.

Poskytované záruky:

Společnost Stepan service s.r.o. poskytuje záruku na produkty :

- 60 měsíců na dodávku otvorových výplní; je-li dodávka realizována bez montáže, je poskytována záruka 24 měsíců
- 24 měsíců na dodávku a montáž doplňků se současně dodávanými okny (žaluzie, sítě proti hmyzu, rolety a parapety)

Děkujeme Vám, že jste nás oslovil(a) poptávkou a těšíme se na Vaši objednávku oken a dveří.

Stepan service s.r.o.

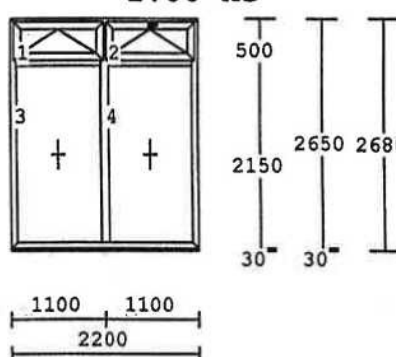
Pol.	množství	Popis	cena/ks Kč	celkově Kč
1	1.00 ks	 <p>4-dílný prvek Profil : 6KOMOR - plast Barva In/Ex : Bílá 14528MD rám OK 14531 kr. OK rovné 14531 kr. OK rovné, FIB, FIB Kování : sklopné pouze panty sklopné klika nahoře pevně v rámu Výplň : //16TRU/4PT+Ar,Ug1,1+kom. / Matelux 4mm 4PT/16TRU/4F+Ar,Ug1,1 Podkladní profil Rozměry: 2200x2650 - Klika okenní bílá - GEZE OL90N Nůžky bílé - GEZE OL90N Páka, roh bílá - GEZE OL90N Kryt 2000mm bílý - GEZE OL90N Tyč 8mm 2000mm - GEZE OL90N Úchyt tyče (10ks)</p>		10.353,00

Pol.	množství	Popis	cena/ks Kč	celkově Kč
------	----------	-------	---------------	---------------

2 1.00 ks

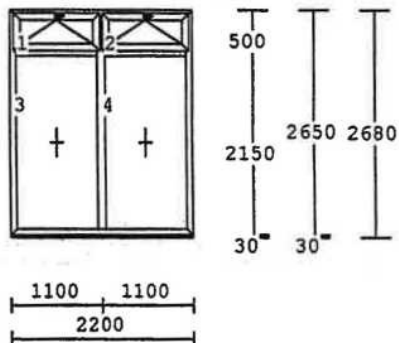

4-dílný prvek
 Profil : 6KOMOR - plast
 Barva In/Ex : Bílá
 14528MD rám OK
 14531 kr. OK rovné
 14531 kr. OK rovné, FIB, FIB
 Kování : sklopné klika nahoře
 pevně v rámu
 Výplň : //16TRU/4PT+Ar,Ug1,1+kom.
 / Matelux 4mm
 4PT/16TRU/4F+Ar,Ug1,1
 Podkladní profil
 Rozměry: 2200x2650
 - Klika okenní bílá

10.353,00

3 1.00 ks

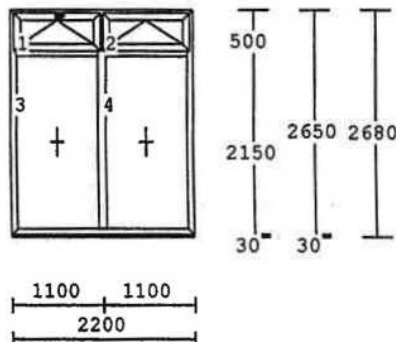

4-dílný prvek
 Profil : 6KOMOR - plast
 Barva In/Ex : Bílá
 14528MD rám OK
 14531 kr. OK rovné
 14531 kr. OK rovné, FIB, FIB
 Kování : sklopné klika nahoře
 sklopné pouze panty
 pevně v rámu
 Výplň : //16TRU/4PT+Ar,Ug1,1+kom.
 / Matelux 4mm
 4PT/16TRU/4F+Ar,Ug1,1
 Podkladní profil
 Rozměry: 2200x2650
 - Klika okenní bílá
 - GEZE OL90N Nůžky bílé
 - GEZE OL90N Páka, roh bílá
 - GEZE OL90N Kryt 2000mm bílý
 - GEZE OL90N Tyč 8mm 2000mm
 - GEZE OL90N Úchyt tyče (10ks)

10.353,00

4 1.00 ks

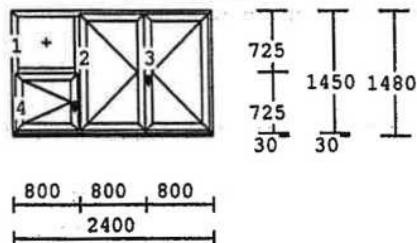

4-dílný prvek
 Profil : 6KOMOR - plast
 Barva In/Ex : Bílá
 14528MD rám OK
 FIB, 14531 kr. OK rovné
 14531 kr. OK rovné
 14531 kr. OK rovné
 Kování : pevně v rámu
 otevíravé levé 1B
 otevíravé pravé 1B
 Výplň : 4PT/16TRU/4F+Ar,Ug1,1
 Podkladní profil
 Rozměry: 2400x1450
 - Klika okenní bílá

8.332,00

Pol.	množství	Popis	cena/ks Kč	celkově Kč
------	----------	-------	---------------	---------------

5 1.00 ks

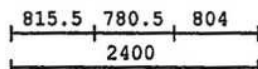
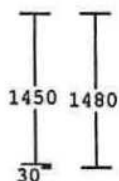
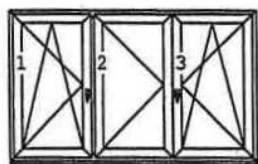

3-dílný prvek
 Profil : 6KOMOR - plast
 Barva In/Ex : Bílá
 14528MD rám OK
 14531 kr. OK rovné
 14531 kr. OK rovné
 14531 kr. OK rovné
 Kování :
 otevíravé sklopné levé 1B
 otevíravé levé 1B
 otevíravé sklopné pravé 1B
 Výplň : 4PT/16TRU/4F+Ar,Ug1,1
 Podkladní profil
 Rozměry: 2400x1450
 - Kliky okenní bílá

7.905,00

6 1.00 ks

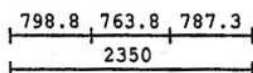
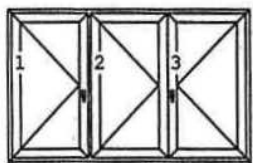

3-dílný prvek
 Profil : 6KOMOR - plast
 Barva In/Ex : Bílá
 14528MD rám OK
 14531 kr. OK rovné
 14531 kr. OK rovné
 14531 kr. OK rovné
 Kování : otevíravé levé 1B
 otevíravé pravé 1B
 Výplň : 4PT/16TRU/4F+Ar,Ug1,1
 Podkladní profil
 Rozměry: 2350x1460
 - Kliky okenní bílá

7.870,00

7 1.00 ks

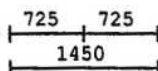
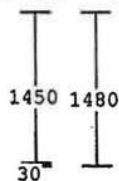
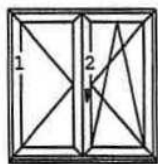

2-dílný prvek
 Profil : 6KOMOR - plast
 Barva In/Ex : Bílá
 14528MD rám OK
 14531 kr. OK rovné
 14531 kr. OK rovné
 Kování :
 otevíravé levé 1B
 otevíravé sklopné pravé 1B
 Výplň : 4PT/16TRU/4F+Ar,Ug1,1
 Podkladní profil
 Rozměry: 1450x1450
 - Kliky okenní bílá

5.077,00

Pol.	množství	Popis	cena/ks Kč	celkově Kč
------	----------	-------	---------------	---------------

Materiál - hliník

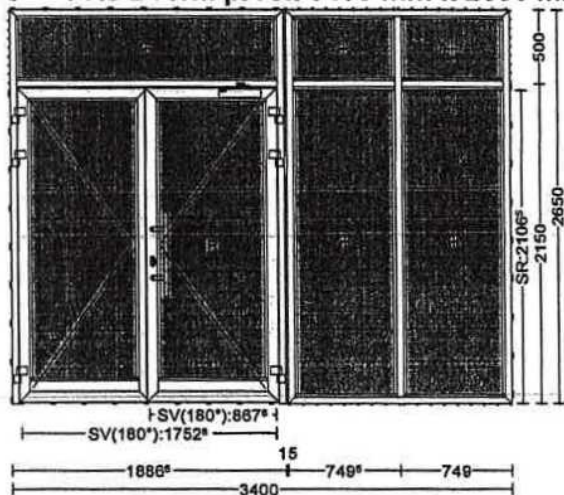
8 1 Ks Dveřní prvek 3400 mm x 2650 mm, sestávající z 2kř. dveří a pěti pevných polí.

Měřítko 1:50

Pohled zevnitř

Systém: Aluprof MB-70 HI Standard

Popis dveří:

Dveře 2-křídlové otvíravé dovnitř P

Napojení na podlahu:

Aluprof K519289 Izolovaný práh 20mm

Dveřní kování na jeden prvek:

- 6 Ks Dveřní pant dvoudílný - rozteč 67mm Bílá
- 1 Ks Vložka FAB, 200RSDNm/29+55 3klíče
- 1 Ks Dveřní zavírač TS4000 RAL 9016
- 1 Ks Aretační ramínko pro TS4000 RAL 9016
- 1 Ks Montážní deska pro TS5000/TS4000 RAL 9016
- 1 Ks 1315 válečkový zámek, čelo 245x24x6, dorn 35 P/L
- 1 Ks Protikus válečku
- 1 Ks hlavní protiplech, U 24x6mm, Pravý
- 1 Ks Krytka závory T15 SBL=2mm
- 2 Ks Rozeta zámkové vložky 7mm Nerez ocel
- 1 Ks Dveřní madlo P45 380/580mm oboustr. Nerez ocel
- 2 Ks Dveřní zástrč WALA Černá

Barvy:

Profily: -8 RAL 9016 matný

Výplň:

- 7 Ks F4 - TN+4 - Ar - TGI 1,1
- Venkovní: Matelux 4mm
- Vnitřní: 4mm

Cena za jednotku/Celková cena

62.967 CZK

Pol.	množství	Popis	cena/ks Kč	celkově Kč
------	----------	-------	---------------	---------------

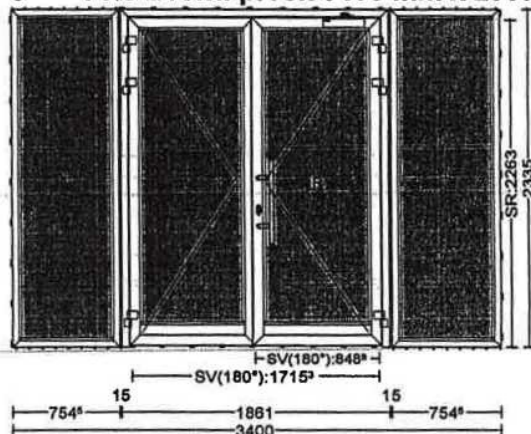
Materiál – hliník**9 1 Ks Dveřní prvek 3400 mm x 2335 mm, sestávající z dvou pevných polí a 2kř. dveří.**

Měřítko 1:50

Pohled zevnitř

Systém: Aluprof MB-70 HI Standard

Popis dveří:

Dveře 2-křídlové otvíravé dovnitř P

Napojení na podlahu:

Aluprof K519289 Izolovaný práh 20mm

Dveřní kování na jeden prvek:

- 6 Ks Dveřní pant dvoudílný - rozteč 67mm Bílá
- 1 Ks Vložka FAB, 200RSDNm/29+55 3klíče
- 1 Ks Dveřní závirač TS4000 RAL 9016
- 1 Ks Aretační ramínko pro TS4000 RAL 9016
- 1 Ks Montážní deska pro TS5000/TS4000 RAL 9016
- 1 Ks G-U Security MR2, 3 bodový
- 1 Ks Váleček k zámku MR2
- 1 Ks Protikus válečku
- 1 Ks Horní ukončení lišty 24x6
- 1 Ks hlavní protiplech, U 24x6mm, Pravý
- 1 Ks Krytka závory T15 SBL=2mm
- 2 Ks Rozeta zámkové vložky 7mm Nerez ocel
- 1 Ks Dveřní madlo P45 380/580mm oboustr. Nerez ocel
- 2 Ks Protiplech proti střílkám 24x3 bez kapsy
- 2 Ks Dveřní zástrč WALA Černá

Barvy:

Profily: -8 RAL 9016 matný

Výplň:

4 Ks 2x4mm F4 - TN+4 - Ar - TGI 1,1 U=1,1

celková cena pozic		182.089,00
demontáž a likvidace		8.000,00
montáž		15.100,00
zednické začišťení + zalištování.		15.640,00
síť proti hmyzu 1ks bílá		545,00
vnitřní parapety DTD 2ks		1.380,00
ven.parapety pozink lak.bílé 5ks		2.260,00
<hr/>		
cena bez DPH		225.014,00
DPH 21%	21.00 %	47.252,94
<hr/>		
celková cena je stanovena s DPH		272.266,94
<hr/>		

STANOVENÍ DPH: pro danou cenou kalkulaci bylo zkalkulováno DPH
dle předběžného uvážení našeho pracovníka. Stanovení DP
~~se bude dále řídit dle čestného prohlášení objednatele~~
v součinnosti s platným zákonem o DPH.

PLATBA : záloha 50% před započítím výroby
50% po dokončení zakázky

Věříme, že Vás naše nabídka zaujala a těšíme se na další spolupráci.

Se srdečným pozdravem