

RÁMCOVÁ DOHODA





Č. j. PPR-36866-40/ČJ-2019-990640

Čl. 1. Smluvní strany**/1/ Kupující:**

ČESKÁ REPUBLIKA Ministerstvo vnitra
 sídlo: Praha 7, Nad Štolou 936/3, PSČ 170 34
 IČO: 00007064
 DIČ: CZ00007064
 zastoupen: Ing. Martin Šlemer
 vedoucím odboru veřejných zakázek Policejního prezidia ČR
 bankovní spojení: Česká národní banka
 číslo účtu: 5504881/0710
 doručovací adresa: Ministerstvo vnitra ČR
 poštovní schránka 160
 160 41 Praha 6
 kontaktní adresa: Policejní prezidium ČR
 Pelléova 21, Praha 6
 tel.: 974 835 653
 e-mail: pp.ovz@pcr.cz
 datová schránka: gs9ai55

(dále jen „kupující“) na jedné straně

a**/2/ Prodávající:**

Název společnosti: Sellier & Bellot a.s.,
 sídlo: 258 01 Vlašim, Lidická 667
 IČO: 28982347
 DIČ: CZ28982347
 zapsaná: v obchodním rejstříku vedeném Městským soudem Praha,
 oddíl B, vložka 15674
 zastoupená: 
 bankovní spojení: Komerční banka a.s., pobočka Benešov u Prahy
 číslo účtu: 601121/0100
 pracovní kontakt: 
 tel.: 
 fax: 
 e-mail: 
 datová schránka: 62yfjwb

(dále jen „prodávající“) na straně druhé

(prodávající a kupující dále též společně jako „smluvní strany“ a každý jednotlivě jako „smluvní strana“)
u z a v í r a j í

podle ustanovení § 2079 a násl. zákona č. 89/2012 Sb., občanský zákoník, ve znění pozdějších předpisů (dále jen „občanský zákoník“) na základě výsledku nadlimitního zadávacího řízení

„Rámcová dohoda na dodávku munice 5,56x45 na období 2020 - 2021“ zahájeného na základě ustanovení § 56 a násl. a § 131 až 137 zákona č. 134/2016 Sb., o zadávání veřejných zakázek, ve znění pozdějších předpisů

tuto rámcovou dohodu (dále jen „dohoda“)

Čl. 2. Předmět dohody

/1/ Touto dohodou se prodávající zavazuje, že kupujícímu odevzdá zboží (dále i „munice“ nebo „střelivo“) uvedené v čl. 3. této dohody, které je předmětem koupě, a umožní kupujícímu nabýt vlastnické právo.

/2/ Kupující řádně dodané zboží převezme a zaplatí prodávajícímu kupní cenu.

Čl. 3. Zboží

/1/ Zbožím se rozumí 1.640.000 ks nábojů:

- a) 800 000 kusů nábojů ráže 5,56x45 se střelou SS 109 o hmotnosti 4g, obch. označení **5,56x45 NATO SS 109 Sellier & Bellot**
- b) 280 000 kusů nábojů ráže 5,56x45 se střelou HPBT o hmotnosti 4,5g v provedení pro ozbrojené složky, obch. označení **5,56x45 HPBT 4,5g Sellier & Bellot**
- c) 480 000 kusů nábojů ráže 5,56x45 se střelou FMJ o hmotnosti cca 3,6-4g v provedení pro ozbrojené složky, obch. označení **5,56x45 FMJ 3,6g – M193 Sellier & Bellot**
- d) 80 000 kusů nábojů ráže 5,56x45 se střelou AP (Armour Piercing), obch. označení **5,56x45 AP 4,0g Sellier & Bellot**

/2/ Technická specifikace zboží je uvedena v příloze č. 1 (Specifikace ceny a zboží), která je nedílnou součástí této dohody.

/3/ Kupující je oprávněn odebírat zboží dle svých potřeb a uvážení po dobu účinnosti této dohody, maximálně však do výše počtu kusů uvedených v odst. /1/ tohoto článku.

/4/ Kupující nabývá vlastnického práva ke zboží okamžikem převzetí zboží od prodávajícího.

Čl. 4. Doba a místo plnění

/1/ Veškeré plnění této dohody bude dodáno do 30. 11. 2021, s dílčím plněním v roce 2020 nejpozději do 30. 11. 2020 a v roce 2021 nejpozději do 30. 11. 2021.

/2/ Kupující bude od prodávajícího nakupovat zboží na základě objednávky. Kupující doručí podepsanou objednávku prostřednictvím datové schránky prodávajícímu. Prodávající je povinen písemně potvrdit objednávku a toto potvrzení doručit prostřednictvím datové schránky zpět kupujícímu, a to do deseti (10) pracovních dnů od písemného doručení objednávky prodávajícímu. Za prodávajícího schvaluje objednávku pověřený pracovník: 

/3/ Místo plnění zboží je na adrese:

Policejní prezidium ČR
 Správa logistického zabezpečení (dále i „SLZ PP ČR“)
 Oddělení majetku ve zvláštním režimu
 Skupina výzbrojního majetku
 P. O. BOX 5
 669 03 Znojmo.
 GPS 48°56'13.1''N
 16°00'27.6''E

/4/ Podmínkou plnění do 30. 11. 2020 je vystavení objednávky nejpozději do 30. 06. 2020 a podmínkou plnění do 30. 11. 2021 je vystavení objednávky nejpozději do 30. 06. 2021, pokud se smluvní strany písemně nedohodnou na možnosti pozdějšího vystavení objednávky.

Čl. 5. Dodání a převzetí zboží

/1/ Prodávající se zavazuje informovat kupujícího písemně o termínu dodání zboží nejméně pět (5) pracovních dnů předem na adresu:

Policejní prezidium ČR
 Správa logistického zabezpečení
 Oddělení majetku ve zvláštním režimu
 Skupina výzbrojního majetku
 P. O. BOX 5
 669 03 Znojmo



/2/ Zboží bude dodáno převzetím zboží kupujícím po potvrzení dodacího listu do 5 dnů od doručení zboží kupujícímu. Při převzetí zboží bude kupující provádět vizuální kontrolu úplnosti dodávky. K podpisu dodacího listu za kupujícího je oprávněn vedoucí skladu nebo jím pověřený pracovník.

/3/ Dodací list bude prodávajícím vyhotoven ve třech (3) vyhotoveních, každé vyhotovení bude podepsáno oběma smluvními stranami, prodávající obdrží dvě (2) vyhotovení a kupující obdrží jedno (1) vyhotovení. Jedno (1) vyhotovení dodacího listu následně přiloží prodávající k daňovému dokladu (dále jen „faktura“).

/4/ Kupující nabývá vlastnického práva ke zboží okamžikem převzetí zboží od prodávajícího.

/5/ Nebezpečí škody na zboží přechází na kupujícího současně s nabytím vlastnického práva.

/6/ Prodávající se zavazuje dodat zboží bez vad.

/7/ Vady zjevné při dodání zboží je kupující povinen sdělit prodávajícímu do pěti (5) pracovních dnů od převzetí zboží. Vady skryté je kupující povinen sdělit prodávajícímu bez zbytečného odkladu po jejich zjištění a prověření.

/8/ Prodávající odevzdá kupujícímu spolu se zbožím protokol o provedených zkouškách a to ke každé dodané sérii nábojů.

/9/ Kupující je oprávněn odmítnout převzetí zboží, pokud nebude odevzdáno řádně v souladu s touto dohodou a ve sjednané kvalitě.

Čl. 6. Kupní cena

/1/ Kupní cena se sjednává jako cena nejvýše přípustná, změna je přípustná pouze při zákonné změně daně z přidané hodnoty (dále jen „DPH“). Takováto změna dohody není důvodem k uzavření dodatku k dohodě dle čl. 12. odst. /7/ této dohody.

/2/ Celková cena za zboží činí:

- a) bez DPH: 13.756.000,00 Kč (slovy: třináct miliónů sedm set padesát šest tisíc korun českých),
- b) DPH 21 %: 2.888.760,00 Kč (slovy: dva milióny osm set osmdesát osm tisíc sedm set šedesát korun českých),
- c) včetně DPH: 16.644.760,00 Kč (slovy: šestnáct miliónů šest set čtyřicet čtyři tisíc sedm set šedesát korun českých).

/3/ Tato kupní cena zahrnuje veškeré náklady prodávajícího spojené s plněním této dohody, zejména balné, náklady na dopravu apod.

/4/ Detailní rozpis kupní ceny je uveden v příloze č. 1 této dohody (Specifikace ceny a zboží).

/5/ Uvedená celková kupní cena nemusí být v průběhu platnosti této dohody vyčerpána a tím nebude nakoupeno předpokládané množství zboží.

Čl. 7. Platební podmínky

/1/ Prodávajícímu vznikne právo fakturovat dnem převzetí zboží kupujícím na základě potvrzeného dodacího listu kupujícím.

/2/ Prodávající se zavazuje fakturu zaslat do čtrnácti (14) dnů od dodání zboží, na poštovní adresu kupujícího:

Policejní prezidium ČR
Správa logistického zabezpečení
Odbor specializovaných činností
P. O. BOX 5, 669 03 Znojmo

/3/ Každá faktura bude prodávajícím vyhotovena ve dvou výtiscích (1 originál + 1 kopie) a přílohou faktury bude originál potvrzeného dodacího listu oběma smluvními. Dále

se prodávající zavazuje zaslat kopii faktury včetně potvrzeného dodacího listu přes e-mail na **pp.ovz@pcr.cz do čtrnácti (14) dnů** ode dne zdanitelného plnění.

/4/ Každá faktura musí minimálně obsahovat:

- a) náležitosti dle ustanovení § 29 zákona č. 235/2004 Sb., o dani z přidané hodnoty, ve znění pozdějších předpisů a § 435 občanského zákoníku,
- b) **číslo jednacích této dohody.**

/5/ Kupující je povinen zaplatit fakturu v termínu do třiceti (30) kalendářních dnů ode dne jejího prokazatelného doručení kupujícímu na poštovní adresu dle odst. /2/ tohoto článku. Pokud prodávající doručí fakturu kupujícímu v období od 15. prosince aktuálního roku do 28. února následujícího roku bude splatnost faktury šedesát (60) dní od dne doručení kupujícímu. Nebude-li faktura doručena kupujícímu v souladu s touto dohodou, neběží lhůta splatnosti a kupující není v prodlení s placením. Případně-li poslední den splatnosti na den pracovního volna nebo pracovního klidu, pak je dnem splatnosti nejbližší následující pracovní den.

/6/ Kupující je oprávněn ve lhůtě splatnosti vrátit bez zaplacení prodávajícímu fakturu, která není vystavena v souladu touto dohodou, nebo fakturu, která obsahuje nesprávné cenové údaje nebo není doručena v požadovaném množství výtisků, nebo bankovní účet uvedený na faktuře nemá prodávající řádně registrovaný v databázi „Registru plátců DPH“ a to s uvedením důvodu vrácení. Proávající je v případě vrácení faktury povinen do deseti (10) pracovních dnů ode dne doručení opravit vrácenou fakturu nebo vyhotovit fakturu novou. Oprávněným vrácením faktury přestává běžet lhůta splatnosti. Nová lhůta v původní délce splatnosti běží znovu ode dne prokazatelného doručení opravené nebo nově vystavené faktury kupujícímu. Faktura se považuje za vrácenou ve lhůtě splatnosti, je-li v této lhůtě odeslána, a není nutné, aby byla v téže lhůtě doručena prodávajícímu, který ji vystavil.

/7/ Pokud kupující uplatní nárok na odstranění vady zboží ve lhůtě splatnosti faktury, není povinen až do jejího odstranění uhradit cenu vadného zboží. Okamžikem odstranění vady zboží začne běžet nová lhůta splatnosti faktury v původní délce.

/8/ Platby budou probíhat v korunách českých bezhotovostním převodem na účet prodávajícího.

/9/ Účtovaná částka se považuje za uhrazenou okamžikem odepsání příslušné finanční částky z bankovního účtu kupujícího ve prospěch bankovního účtu prodávajícího.

/10/ Kupující neposkytuje jakékoliv zálohy na úhradu ceny zboží.

Čl. 8. Záruka na jakost a reklamace

/1/ Proávající ručí za kvalitu zboží po dobu min. 36 měsíců ode dne dodání zboží. Tyto záruční podmínky se vztahují na jakékoliv výrobní vady, které mají za následek nekompletnost výrobku a nesprávnou kvalitu, včetně skrytých vad.

/2/ Kupující je oprávněn oznámit prodávajícímu vadu, na kterou se vztahuje záruka, bez zbytečného odkladu po jejím zjištění a prověření a uplatnit nároky z odpovědnosti za vady zboží, dle své volby, kdykoli v záruční době. V oznámení je kupující povinen popsat vadu nebo

alespoň způsob, jakým se vada projevuje s určením místa jejího výskytu, resp. místa, kde se projevila.

/3/ Adresa pro uplatnění reklamace: Sellier & Bellot a.s., Lidická 667, 258 01 Vlašim, ČR.

/4/ V případě, že kupující uplatní nárok na odstranění vady, zavazuje se prodávající odstranit reklamované vady nejpozději do třiceti (30) dnů po písemném oznámení vady kupujícím. Reklamací lze uplatnit nejpozději do posledního dne lhůty, přičemž i reklamacie odeslaná v poslední den záruční doby se považuje za včas uplatněnou.

/5/ Záruční doba neběží po dobu, po kterou kupující nemůže užívat zboží pro jeho vady, na které se vztahuje záruka.

/6/ Reklamacie jsou ze strany kupujícího řešeny správou logistického zabezpečení Policejního prezidia České republiky, případně jinými pověřenými pracovníky kupujícího.

Čl. 9. Další povinnosti prodávajícího

/1/ Prodávající se zavazuje zachovávat ve vztahu ke třetím osobám mlčenlivost o informacích, které při plnění této dohody získá od kupujícího nebo o kupujícím či jeho zaměstnancích a spolupracovnících a nesmí je zpřístupnit bez písemného souhlasu kupujícího žádné třetí osobě ani je použít v rozporu s účelem této dohody, ledaže se jedná

- a) o informace, které jsou veřejně přístupné, nebo
- b) o případ, kdy je zpřístupnění informace vyžadováno zákonem nebo závazným rozhodnutím oprávněného orgánu.

/2/ Prodávající je povinen zavázat povinností mlčenlivosti podle odst. /1/ tohoto článku všechny osoby, které se budou podílet na dodání zboží kupujícímu.

/3/ Za porušení povinnosti mlčenlivosti osobami, které se budou podílet na dodání zboží, odpovídá prodávající, jako by povinnost porušil sám.

/4/ Povinnost mlčenlivosti trvá i po skončení účinnosti této dohody.

/5/ Prodávající prohlašuje, že zboží uvedené v čl. 3. této dohody nemá právní vady ve smyslu ustanovení § 1920 občanského zákoníku.

/6/ Prodávající je povinen dokumenty související s prodejem zboží dle této dohody uchovávat nejméně po dobu deseti (10) let od konce účetního období, ve kterém došlo k zaplacení poslední části zboží, popř. k poslednímu zdanitelnému plnění dle této dohody, a to zejména pro účely kontroly oprávněnými kontrolními orgány.

/7/ Prodávající souhlasí s tím, aby subjekty oprávněné dle zákona o finanční kontrole provedly finanční kontrolu závazkového vztahu vyplývajícího z této dohody.

/8/ Prodávající je povinen ve smyslu ustanovení § 2 písm. e) zákona č. 320/2001 Sb., o finanční kontrole ve veřejné správě a o změně některých zákonů (zákon o finanční kontrole), spolupůsobit při výkonu finanční kontroly.

/9/ Prodávající je povinen sdělit kupujícímu informaci o splnění podmínky dle § 81 zákona č. 435/2004 Sb., o zaměstnanosti, ve znění pozdějších předpisů, pokud ji splňuje.

/10/ Prodávající je povinen upozornit kupujícího písemně na existující či hrozící střet zájmů bezodkladně poté, co střet zájmů vznikne nebo vyjde najevo, pokud prodávajícím i při vynaložení veškeré odborné péče nemohl střet zájmů zjistit před uzavřením této dohody. Střetem zájmů se rozumí činnost prodávajícího, v jejímž důsledku by došlo k naplnění zákona č. 159/2006 Sb., o střetu zájmů, ve znění pozdějších předpisů, a to v § 2 odst. 3 písm. b) a v § 3 odst. 3 písm. a).

/11/ Prodávající bez jakýchkoliv výhrad souhlasí se zveřejněním své identifikace a dalších údajů uvedených v této dohodě včetně ceny zboží.

/12/ Prodávající je povinen bankovní účet, jím určený pro zaplacení jakéhokoliv závazku kupujícího vůči prodávajícímu na základě této dohody, od uzavření této dohody do ukončení její účinnosti, zveřejnit způsobem umožňujícím dálkový přístup ve smyslu § 96 odst. 2 zákona č. 235/2004 Sb., o dani z přidané hodnoty.

/13/ Prodávající bude při plnění předmětu této dohody postupovat s odbornou péčí, podle nejlepších znalostí a schopností, sledovat a chránit oprávněné zájmy kupujícího a postupovat v souladu s jeho pokyny nebo s pokyny jím pověřených osob.

/14/ Prodávající se zavazuje převzít odpovědnost za škody vzniklé v důsledku vady zboží v rozsahu a za podmínek stanovených v § 2939 občanského zákoníku. Bude-li se poškozený v případě škody vzniklé v důsledku vady na zboží dovolávat odpovědnosti u kupujícího za takto vzniklou škodu podle právních předpisů odlišných od občanského zákoníku a náhrada škody bude kupujícím poskytnuta, prodávající takto poskytnutou náhradu kupujícímu plně uhradí.

/15/ Prodávající prohlašuje, že nebude uplatňovat na předmět zakázky ochranu dle zákona č. 478/1992 Sb. o užitných vzorech a zákona č. 207/2000 Sb., o ochraně průmyslových vzorů a o změně zákona č. 527/1990 Sb., o vynálezech, průmyslových vzorech a zlepšovacích návrzích, ve znění pozdějších předpisů, pokud ano, pak pouze v součinnosti s kupujícím.

/16/ Prodávající se zavazuje, že při plnění předmětu této dohody neporuší práva třetích osob, která těmto osobám mohou plynout z práv k duševnímu vlastnictví, zejména z autorských práv a práv průmyslového vlastnictví. Prodávající se zavazuje, že kupujícímu uhradí veškeré případné náklady, výdaje, škody a majetkovou i nemajetkovou újmu, které kupujícímu vzniknou v důsledku uplatnění těchto práv třetích osob vůči kupujícímu.

/17/ Prodávající prohlašuje, že veškerá dodaná munice bude vyrobena z nových komponentů v období 2020-2021, a to v souladu s příslušnou technickou dokumentací (TPVD/TDP).

/18/ Prodávající garantuje, že náboje ráže 5,56x45 zaručují bezpečnou a bezporuchovou funkci ve zbraních komorovaných pro ráži 5,56x45, zejména pak v samopalech (útočných puškách) Heckler & Koch G 36 C/K, 416 A5 a Steyr AUG-P.

/19/ Prodávající souhlasí s právem kupujícího uskutečnit na vlastní náklady kontrolní zkoušky dodaného střeliva. V případě prokázání nevyhovujících výsledků prodávající v přiměřené době bezplatně vymění vadné série munice a uhradí veškeré náklady, které v souvislosti s výměnou střeliva kupujícímu vzniknou.

/20/ Prodávající společně s dodávkou předloží protokol o provedených zkouškách, a to ke každé dodané sérii střeliva.

Čl. 10. Sankce

/1/ Prodávající je povinen v případě prodlení s dodáním zboží, které nebylo dodáno v termínu podle ustanovení čl. 4. odst. /1/. této dohody, zaplatit smluvní pokutu kupujícímu ve výši 0,05 % z ceny té části zboží s DPH, které nebylo dodáno, nejméně však ve výši 500,00 Kč (slovy: pět set korun českých), za každý i započatý den prodlení, přičemž cena zboží je specifikována v ustanovení článku 6. této dohody.

/2/ Prodávající je povinen v případě porušení závazků blíže specifikovaných v čl. 4 odst. /2/ této dohody zaplatit kupujícímu smluvní pokutu ve výši 100,00 Kč (slovy: jedno sto korun českých) za každý i započatý den prodlení.

/3/ Prodávající je povinen v případě prodlení s doručením faktury, která nebyla doručena v termínu podle ustanovení dle čl. 7. odst. /2/ této dohody, zaplatit smluvní pokutu kupujícímu ve výši 0,05 % za každý i započatý den prodlení z fakturované ceny zboží s DPH, které nebylo fakturováno, přičemž cena zboží je specifikována v čl. 6. této dohody.

/4/ Kupující je povinen v případě nezaplacení kupní ceny v termínu dle čl. 7 odst. /5/ této dohody zaplatit úrok z prodlení ve výši 0,05 % z fakturované, nezaplacené ceny zboží s DPH za každý i započatý den prodlení.

/5/ Prodávající je povinen v případě porušení závazku dle čl. 8 odst. /4/ této dohody (zejména prodlení s provedením reklamace, nedůvodné odmítní provedení reklamace) zaplatit kupujícímu smluvní pokutu ve výši 0,05% z ceny reklamovaného zboží, nejméně však ve výši 100,- Kč (slovy: jedno sto korun českých) za každý i započatý den prodlení.

/6/ Prodávající je povinen v případě porušení závazků blíže specifikovaných v čl. 9 odst. /1/ až /5/ této dohody zaplatit kupujícímu smluvní pokutu ve výši 10 % z celkové kupní ceny včetně DPH, maximálně však 500.000,- Kč (slovy: pět set tisíc korun českých).

/7/ Smluvní pokuty a úrok z prodlení jsou splatné do třiceti (30) kalendářních dnů od data, kdy byla povinné smluvní straně doručena oprávněnou smluvní stranou písemná výzva k jejich zaplacení, a to na bankovní účet oprávněné smluvní strany uvedený v této dohodě.

/8/ Smluvní pokuty mohou být kombinovány (tzn., že uplatnění jedné smluvní pokuty nevylučuje souběžné uplatnění jakékoliv jiné smluvní pokuty).

/9/ Ustanoveními o smluvní pokutě není dotčen případný nárok kupujícího na náhradu škody vůči prodávajícímu v částce převyšující výši smluvní pokuty sjednané pro příslušné porušení povinnosti prodávajícího a povinnost prodávajícího řádně dodat kupujícímu zboží.

/10/ Smluvní pokuty a náhradu škody dle této dohody a dle občanského zákoníku, které je povinen zaplatit prodávající kupujícímu, uplatňuje za kupujícího správa logistického zabezpečení Policejního prezidia České republiky, případně jiný pověřený pracovník kupujícího.

Čl. 11. Odstoupení od dohody

/1/ Kupující je oprávněn odstoupit od této dohody nebo její části v případě podstatného porušení této dohody prodávajícím. Za podstatné porušení se považuje zejména:

- a) prodlení prodávajícího s dodáním zboží o více než třicet (30) dní,

- b) prodlení prodávajícího s provedením reklamace o více než třicet (30) dní nebo nedůvodné odmítání provedení reklamace prodávajícím (odstoupení od této dohody je možné v rozsahu reklamovaného plnění),
- c) vadné plnění zboží podle § 2099 občanského zákoníku (odstoupení od dohody kupující provede v souladu s § 2106 odst. 1 písm. d) občanského zákoníku),
- d) nepravdivé nebo zavádějící prohlášení prodávajícího podle čl. 9. odst. 5 této dohody,
- e) dodané zboží neodpovídá specifikaci zboží uvedené v příloze č. 1 této dohody.

/2/ Kupující je dále oprávněn od této dohody odstoupit v případě, že:

- a) vůči majetku prodávajícího probíhá insolvenční řízení, v němž bylo vydáno rozhodnutí o úpadku,
- b) prodávající je nespolehlivým plátcem dle § 106a zákona č. 253/2004 Sb., o dani z přidané hodnoty,
- c) prodávající bezodkladně neoznámí prokazatelně centrálnímu zadavateli skutečnost, že je v insolvenční nebo že hrozí její vznik, popř. že bylo správcem daně vydáno rozhodnutí, že je prodávající nespolehlivým plátcem dle § 106a zákona č. 253/2004 Sb., o dani z přidané hodnoty,
- d) prodávající vstoupí do likvidace,
- e) prodávající nemá bankovní účet řádně registrován v databázi „Registru plátců DPH“.

/3/ Prodávající je oprávněn odstoupit od této dohody, pokud je kupující v prodlení s úhradou faktury o více než třicet (30) dnů od data splatnosti faktury.

/4/ Účinky odstoupení nastávají dnem doručení písemného oznámení o odstoupení druhé smluvní straně.

Čl. 12. Společná a závěrečná ustanovení

/1/ Tato dohoda se řídí právním řádem České republiky. Práva a povinnosti smluvních stran neupravené touto dohodou se řídí podle příslušných právních předpisů, zejména občanským zákoníkem.

/2/ Smluvní strany se dohodly, že v případě pochybností o datu doručení jakéhokoliv dokumentu uvedeného v této dohodě se má za to, že dnem doručení se rozumí pátý (5) pracovní den ode dne odeslání dokumentu s výjimkou dokumentů, u kterých je určena lhůta pro doručení delší, a toto odeslání musí být potvrzeno doručovací společností.

/3/ Smluvní strany se zavazují, že veškeré spory vzniklé v souvislosti s realizací této dohody budou řešeny smírnou cestou – dohodou. Nedojde-li k dohodě, budou spory řešeny před příslušnými soudy.

/4/ Každá ze smluvních stran je povinna bez zbytečného odkladu písemně sdělit druhé smluvní straně případnou změnu v údajích uvedených v záhlaví této dohody.

/5/ Prodávající ani kupující nejsou bez předchozího písemného souhlasu druhé smluvní strany oprávněni postoupit práva a povinnosti z této dohody na třetí osobu.

/6/ Nevymahatelnost či neplatnost kteréhokoliv ustanovení této dohody nemá vliv na vymahatelnost či platnost zbývajících ustanovení této dohody, pokud z povahy nebo obsahu takového ustanovení nevyplývá, že nemůže být odděleno od ostatního obsahu této dohody.

/7/ Tato dohoda může být měněna nebo doplňována pouze na základě dohody obou smluvních stran písemnými číslovanými dodatky k této dohodě.

/8/ Povinnost uzavření dodatku se nevztahuje na změnu pověřených pracovníků, kteří jsou prodávajícím i kupujícím určeni v této dohodě. Takováto změna pověřených pracovníků bude pouze písemně oznámena druhé smluvní straně oprávněnou osobou.

/9/ Smluvní strany se dohodly, že tuto dohodu mohou ukončit vzájemnou dohodou.

/10/ Tato dohoda nabývá platnosti dnem jejího podpisu oběma smluvními stranami a účinnosti dnem uveřejnění v registru smluv dle zákona č. 340/2015 Sb., o zvláštních podmínkách účinnosti některých smluv, uveřejňování těchto smluv a o registru smluv (zákon o registru smluv), ve znění pozdějších předpisů. Smluvní strany se dohodly, že zveřejnění této dohody v registru smluv zabezpečí kupující.

/11/ Smluvní strany prohlašují, že si tuto dohodu přečetly, s jejím obsahem souhlasí a že byla sepsána na základě jejich pravé svobodné vůle, a na důkaz toho připojují své podpisy.

/12/ Tato dohoda je uzavřena elektronicky.

/13/ Nedílnou součástí této dohody je:

Příloha č. 1 (Specifikace ceny a zboží) - 5 listů

Příloha č. 2 (Skladovací podmínky pro munici 5,56 x 45 se střelami SS 109, HPBT, FMJ a AP) – 1 list

za kupujícího

Ing. Martin Šlemer
vedoucí odboru veřejných zakázek
Policejního prezidia ČR

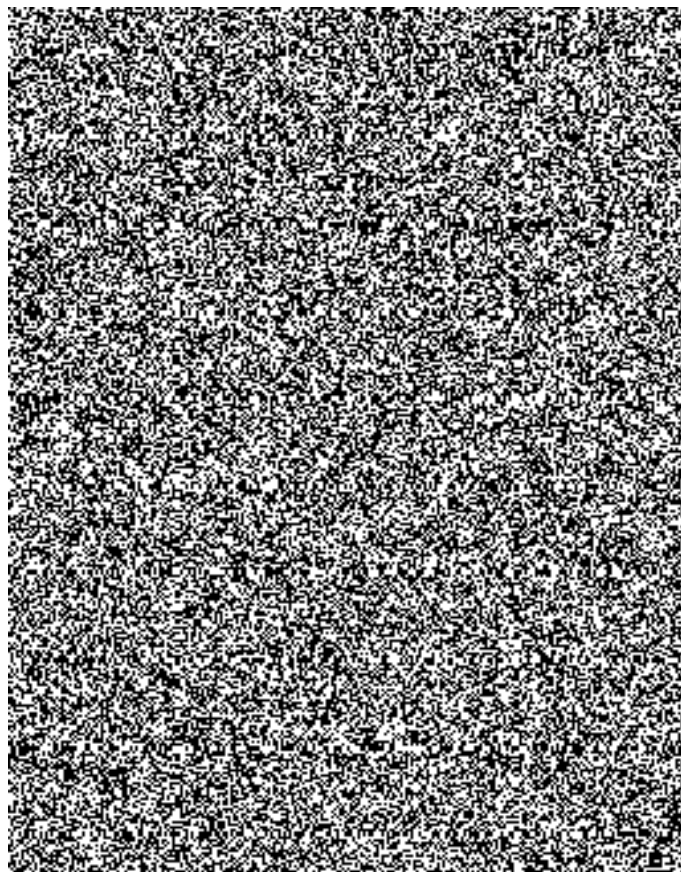

Specifikace ceny a zboží**Specifikace ceny**

| Munice | Počet kusů | Cena za 1 ks bez DPH | DPH za 1 ks | Cena za 1 ks s DPH | Cena celkem bez DPH | Celkem DPH | Cena celkem s DPH |
|--|------------------|----------------------|-------------|--------------------|--------------------------|------------------|---------------------------|
| Nb 5,56x45 mm se střelou SS 109 o hmotnosti 4g | 800.000 | 6,300 Kč | 1,323 Kč | 7,623 Kč | 5.040.000,000 Kč | 1.058.400,000 Kč | 6.098.400,000 Kč |
| Nb 5,56x45 mm se střelou HPBT o hmotnosti 4,5g (v provedení pro ozbrojené složky) | 280.000 | 10,500 Kč | 2,205 Kč | 12,705 Kč | 2.940.000,000 Kč | 617.400,000 Kč | 3.557.400,000 Kč |
| Nb 5,56x45 mm se střelou FMJ o hmotnosti 3,6 - 4,0g (v provedení pro ozbrojené složky) | 480.000 | 6,200 Kč | 1,302 Kč | 7,502 Kč | 2.976.000,000 Kč | 624.960,000 Kč | 3.600.960,000 Kč |
| Nb 5,56x45 mm se střelou AP (Armour Piercing) | 80 000 | 35,000 Kč | 7,350 Kč | 42,350 Kč | 2.800.000,000 Kč | 588.000,000 Kč | 3.388.000,000 Kč |
| CELKEM | 1.640.000 | | | | 13.756.000,000 Kč | | 16. 644.760,000 Kč |

Specifikace zboží



SPECIFIKACE
5,56 x 45 mm - 4,0 g (62 grs) SS 109

POUŽITÍ: Automatické a poloautomatické zbraně komorované 5,56 x 45 s 7-inch stoupáním (1 otočení: 177,8 mm)
URČENÍ: Ozbrojené složky
HMOTNOST STŘELY: 3,85 + 4,15 g



Střela 4,0 g (62 grs) - SS 109
Plášť CuZn 10
Ocelové jádro
Olověné jádro
Výtahová síla střely:
200 N minimální jednotlivá

Nábojnice CuZn 30
Dvousložkový prach
Zápalka 4,4 mm Boxer

Testováno na minimální nábojovou komoru
* Vodotěsnost (zápalka lakována zeleně)

RAZIDLO: Může být modifikováno



Zajištění zápalky
Značka roku výroby

TECHNICKÉ PODMÍNKY

STANAG 4172

ZÁKLADNÍ BALISTICKÉ ÚDAJE

| | | |
|----------------------------------|---|-------------------------------------|
| POČÁTEČNÍ ENERGIE | E ₀ ≥ 1564 J (E ₂₄ ≥ 1480 J) | délka hlavně EPVAT - 508 mm |
| RYCHLOST V ₂₄ STŘEDNÍ | V _{24 střední} = 914 ± 18 m/s | |
| TLAK KORIGOVANÝ STŘEDNÍ | vzdálenost 46,5 P _{Korig, střední} + 3 · SD ≤ 445 MPa vzdálenost 280 P _{Korig, střední} - 3 · SD ≥ 103 MPa (KIAG 6215) | |
| REAKČNÍ ČAS | t + 5 · SD ≤ 3 ms (-54±3° C) | |
| PŘESNOST / 550 m | 3 x 30 ran SH ≤ 200 mm SV ≤ 200 mm | délka rozptyloměrné hlavně - 508 mm |
| PRŮBOJNÝ EFEKT | Kompletní průnik 3,5 mm ocelovou deskou 55/70 R _B na vzdálenost 570m, u ≥ 80 % střel | délka rozptyloměrné hlavně - 508 mm |
| CITLIVOST ZÁPALKY | H + 5 · SD ≤ 450 mm H - 2 · SD ≥ 75 mm / hmotnost 111,7 ± 0,57 g | |



SELLIER & BELLOT a.s. 258 01 VLAŠIM, ČESKÁ REPUBLIKA
TEL.:+420 317891111; FAX:+420 317843 283; www.sellier-bellot.cz

Výkres č:
OA2 - 3178

Sellier & Bellot

SPECIFIKACE

5,56 x 45 mm (223 Rem.) - 4,5 g (69 grs) HPBT

POUŽITÍ: Automatické a poloautomatické zbraně komorované 5,56 x 45 s 7-inch stoupáním (1 otočení: 177,8 mm)

URČENÍ: Ozbrojené složky

HMOTNOST STŘELY: 4,35 + 4,65 g

RAZIDLO: (může být modifikováno)

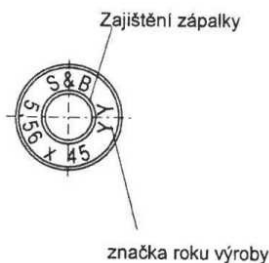
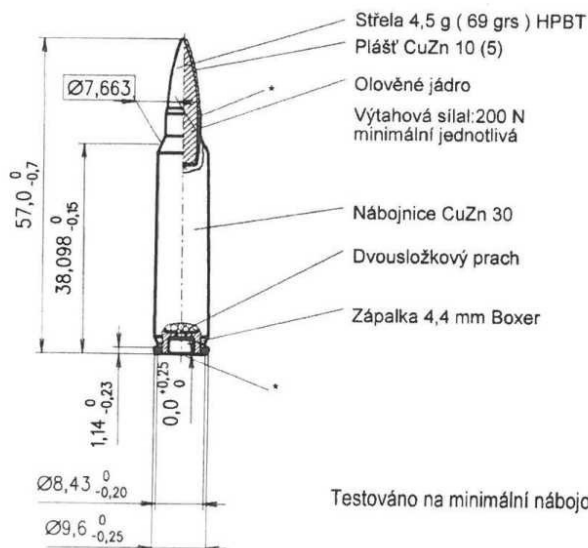

* Vodotěsnost (zápalka lakována modře)

Testováno na minimální nábojovou komoru

ZÁKLADNÍ BALISTICKÉ ÚDAJE

| | | |
|-------------------------------------|---|-------------------------------------|
| RYCHLOST V_5 STŘEDNÍ | V_5 střední = 915 ± 15 m/s | délka rychlostní hlavně - 508 mm |
| TLAK (MĚŘENO METODOU C.I.P.) | $P_{T \max. \text{střední}} \leq 430 \text{ MPa}$ $P_{T \max. \text{střední}} + 3,06 \cdot S_n \leq 494,5 \text{ MPa}$ | délka tlakoměrné hlavně - 600 mm |
| PŘESNOST 2 R ₁₀₀ / 100 m | 4 x 5 ran $2R_{100 \text{ střední}} \leq 2,91 \text{ cm (1 MOA)}$ | délka rozptyloměrné hlavně - 508 mm |
| CITLIVOST ZÁPALKY V NÁBOJI | $H + 5 \cdot S_n \leq 450 \text{ mm}$ $H - 2 \cdot S_n \geq 75 \text{ mm}$ / hmotnost 111,7 ± 0,57 g | |

INFORMACE UVEDENÉ NA TOMTO LISTU MOHOU BÝT ZMĚNĚNY B



SELLIER & BELLOT a.s. 258 01 VLAŠIM, ČESKÁ REPUBLIKA
TEL.:+420 317891111; FAX:+420 317843 283; www.sellier-bellot.cz

vykřes č.
OA2 - 3177

Sellier & Bellot

SPECIFIKACE 5,56 x 45 mm - 3,6 g (55 grs) M 193

POUŽITÍ: Automatické a poloautomatické zbraně komorované 5,56 x 45 s 12-inch stoupáním (1 otočení: 305 mm)
nebo s 7-inch stoupáním (1 otočení: 177,8 mm)

URČENÍ: Ozbrojené složky

HMOTNOST STŘELY: 3,45 + 3,75 g

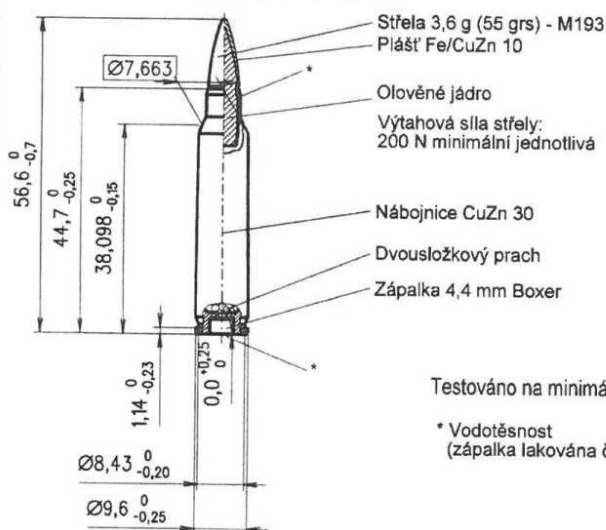

RAZIDLO: Může být modifikováno



Zajištění zápalky

Testováno na minimální nábojovou komoru

* Vodotěsnost (zápalka lakována červeně)

ZÁKLADNÍ BALISTICKÉ ÚDAJE

| | | |
|-----------------------------------|---|-------------------------------------|
| POČATEČNÍ ENERGIE VYPOČTENÁ | $E_0 \geq 1564 \text{ J}$ | délka rychlostní hlavně - 600 mm |
| RYCHLOST V_{25} STŘEDNÍ | $V_{25 \text{ střední}} = 970 \pm 18 \text{ m/s}$ | délka rychlostní hlavně - 600 mm |
| TLAK (MĚŘENO METODOU C.I.P.) | $P_{T \text{ max. střední}} \leq 430 \text{ MPa}$ $P_{T \text{ max. střední}} + 3,06 \cdot S_n \leq 494,5 \text{ MPa}$ | délka tlakoměrné hlavně - 600 mm |
| PŘESNOST $2R_{100}/100 \text{ m}$ | 4 x 10 ran $2R_{100 \text{ střední}} \leq 7,0 \text{ cm}$ | délka rozptyloměrné hlavně - 600 mm |
| CITLIVOST ZÁPALKY | $H + 5 \cdot S_n \leq 450 \text{ mm}$ $H - 2 \cdot S_n \geq 75 \text{ mm}$ / hmotnost 111,7 ± 0,57 g | |



SELLIER & BELLOT a.s. 258 01 VLAŠIM, ČESKÁ REPUBLIKA
TEL.: +420 317891111; FAX: +420 317843 283; www.sellier-bellot.cz

OA2 - 3176

- 44 -

Skladovací podmínky pro munici 5,56x45 se střelami SS 109, HPBT, PMJ a AP

Náboje musí být skladovány v původních obalech v suchých, čistých a větraných skladištích s relativní vlhkostí vzduchu 50% až 65% a teplotou vzduchu 5 °C až 30 °C. Náboje musí být chráněny proti povětrnostním vlivům, zemní vlhkosti, sálavému teplu topných těles a přímému slunečnímu světlu. Náboje musí být uloženy tak, aby byla zachována bezpečnost odpovídající platným předpisům.