

SMLOUVA O DÍLO – 1/2020

uzavřená ve smyslu ustanovení § 2586 a násl. zákona č. 89/2012 S., občanský zákoník,
ve znění pozdějších předpisů
(„Smlouva“)

zakázka: „Nábytek MŠ Dětská“

Smluvní strany

(1) **Objednatel:**

Mateřská škola, Ostrava-Poruba, Dětská 920, příspěvková organizace
se sídlem Dětská 920/5, Poruba, 708 00 Ostrava
IČO: 709 84 646
bankovní spojení: Poštovní spořitelna
č.ú.: 245341612/0300
Zastoupený: Mgr. Petrou Korbelovou

(„Objednatel“)

(2) **Zhotovitel:**

Jan Budzel
se sídlem Malá strana 150, 742 83 Olbramice
IČO: 166 21 832
DIČ: CZ6303232375
bankovní spojení: KB Studénka
č.ú.: 2521942801/0100

(„Zhotovitel“)

(Objednatel a Zhotovitel společně také jako „Smluvní strany“, a každý z nich samostatně „Smluvní strana“)

Preambule

- (A) Objednatel zveřejnil dne 7. 5. 2020 na webových stránkách zřizovatele výzvu na vypracování cenové nabídky v rámci veřejné zakázky malého rozsahu na dodávku, jejíž předpokládaná hodnota činí více než 100 000,- Kč bez DPH („Výzva“). Předmětem Výzvy je zhotovení nábytku pro Mateřskou školu Dětská a waldorfskou třídu odloučeného pracoviště Mateřské školy Větrná, dle rozměrů a počtu kusů uvedených v příloze Výzvy, která tvoří také přílohu č.1 této Smlouvy, včetně montáže.
- (B) Nabídka Zhotovitele splňovala veškeré podmínky Výzvy a při posuzování ekonomické výhodnosti, přičemž jediným kritériem hodnocení byla nejnižší nabídková cena bez DPH, byla dne 15. 5. 2020 vybrána Objednatelům za nejvhodnější nabídku.

1. Předmět smlouvy

- 1.1. Zhotovitel se zavazuje provést na svůj náklad a nebezpečí Dílo, jak je tento pojem definován níže, sjednané touto Smlouvou za podmínek stanovených v této Smlouvě v době a způsobem v ní dohodnuté a předat ho Objednateli. Objednatel se zavazuje Dílo způsobem dohodnutým v této Smlouvě převzít a Zhotoviteli v dohodnutém termínu

- zaplatit ve sjednané výši cenu Díla.
- 1.2. Dílem se pro účely této Smlouvy rozumí zhotovení nábytku pro Mateřskou školu Dětská a waldorfskou třídu odloučeného pracoviště Mateřské školy Větrná dle rozměrů a počtu kusů uvedených v příloze č.1 této Smlouvě, včetně montáže („Dílo“).
- 2. Doba a místo plnění**
- 2.1 Přepokládané zahájení Díla je dne 1. 7. 2020 a jeho ukončení nejpozději dne 31. 7. 2020.
 - 2.2 Místem plnění je (i) Mateřská škola, Dětská 920, Ostrava-Poruba a (ii) waldorfská třída odloučené pracoviště Mateřská škola Větrná.
- 3. Předání a převzetí Díla**
- 3.1 Dílo je provedeno, je-li dokončeno a předáno. Dílo je dokončeno, je-li předvedena jeho způsobilost sloužit svému účelu. Zhotovitel je povinen oznámit Objednateli, kdy bude Dílo dokončeno a vyzvat Objednatele k převzetí Díla nejméně 3 pracovní dny předem.
 - 3.2 O předání a převzetí Díla bude sepsán protokol o předání a převzetí, který potvrdí obě Smluvní strany. V protokolu o předání a převzetí Smluvní strany uvedou případné vady a nedodělky, přičemž zároveň dohodnou termíny jejich odstranění. V protokolu se uvedou další skutečnosti rozhodné pro vzájemné vztahy Smluvních stran.
 - 3.3 Případné vady a nedodělky vyskytující se na Díle v okamžiku předání a převzetí budou odstraněny Zhotovitelem opravou, případně dodáním chybějící věci. Nebude-li v protokolu o předání a převzetí dohodnut termín odstranění případných vad a nedodělků, zavazuje se Zhotovitel odstranit takovou vadu či nedodělek nejpozději do 20 dnů od podpisu protokolu o předání a převzetí, přičemž vadu se zavazuje odstranit ve lhůtě přiměřené povaze vady. Objednatel se zavazuje Zhotoviteli odstranění vady umožnit, zejména zajistit přístup k dotčené části Díla, případně poskytnout jinou potřebnou součinnost. Pokud Zhotovitel vady či nedodělky v této lhůtě neodstraní a neodstraní je ani v dodatečné náhradní lhůtě, poskytnuté ze strany Objednatele, je Objednatel oprávněn tyto vady či nedodělky nechat odstranit třetí osobou na náklady a nebezpečí Zhotovitele.
- 4. Cena Díla a smluvní pokuta**
- 4.1 Cena Díla je stanovena dohodou a činí 380 700,- Kč bez DPH. Celková cena s daní z přidané hodnoty ve výši 21% činí 460 647,- Kč. Tato cena Díla je pevně stanovenou cenou a zahrnuje veškeré náklady spojené s realizací Díla.
 - 4.2 V případě prodloužení Zhotovitele s plněním bude účtována ze strany Objednatele smluvní pokuta ve výši 0,05 % z ceny plnění za každý i započatý den prodloužení.
- 5. Fakturace a platební podmínky**
- 5.1 Podkladem pro zaplacení Díla je faktura, která musí obsahovat náležitosti daňového dokladu stanovené příslušnými právními předpisy.
 - 5.2 Konečná faktura bude předána při dokončení díla Objednateli.
 - 5.3 Lhůta splatnosti faktury je 30 dnů od jejího prokazatelného doručení Objednateli. Povinnost úhrady je splněna okamžikem předání pokynu k úhradě Objednatelem peněžnímu ústavu. Pokud faktura nemá sjednané náležitosti, Objednatel je oprávněn ji vrátit Zhotoviteli a nová lhůta splatnosti počíná běžet až okamžikem doručení nové, opravené faktury Objednateli.
 - 5.4 Objednatel neposkytuje pro realizaci Díla Zhotoviteli zálohy.

6. Záruční doba, podmínky údržby Díla

- 6.1 Záruční doba na Dílo jakožto předmětu Smlouvy činí 24 měsíců ode dne předání a převzetí Díla Objednatel. Jestliže Objednatel v průběhu záruční doby objeví na Díle závažné vady narušující vzhled i technický stav Díla a oznámení o těchto vadách písemně (včetně jejich fotografické dokumentace) zašle Zhotoviteli, zavazuje se Zhotovitel vady do 10 pracovních dnů od doručení oznámení na vlastní náklady odstranit.
- 6.2 Zhotovitel neodpovídá za vady a škody, které vznikly po dobu trvání záruční doby, způsobené mechanickým poškozením cizími předměty, špatnou údržbou a neodbornými provozními zásahy. Záruka se nevztahuje na běžné opotřebení.
- 6.3 Podmínky mytí a údržby Díla jsou následující:
- (a) používat běžné saponátové prostředky;
 - (b) umýt navlhčeným měkkým hadrem a vytřít do sucha;
 - (c) nepoužívat přípravky na bázi písku, brusných past, různá ředidla, rozpouštědla, drátěnky, ocelové kartáče, škrabky, špachtle a přípravky s abrazivem.

7. Ostatní ujednání

- 7.1 Smluvní strany výslovně souhlasí s uveřejněním celého textu této Smlouvy, a to včetně všech případných dodatků v centrálním registru smluv, zřízeném dle zákona č. 340/2015 Sb., zákon o registru smluv, ve znění pozdějších předpisů, je-li povinnost tuto smlouvu uveřejnit dána tímto zákonem. Registr smluv je trvale přístupný a obsahuje údaje zejména o smluvních stranách, předmětu smlouvy, číselném označení smlouvy a o datu podpisu smlouvy. Smluvní strany dále prohlašují, že skutečnosti uvedené v této Smlouvě nepovažují za obchodní tajemství ve smyslu příslušných ustanovení právních předpisů a udělují souhlas k jejich využití a zveřejnění bez dalších podmínek.
- 7.2 Smluvní strany se dohodly, že Smlouvu v centrálním registru smluv zveřejní Objednatel, tedy Mateřská škola, Ostrava-Poruba, Dětská 920, příspěvková organizace.
- 7.3 Tato Smlouva nabývá platnosti a účinnosti dnem jejího podpisu oběma Smluvními stranami. Příloha č. 1 obsahující specifikaci rozměrů Díla tvoří nedílnou součást této Smlouvy.
- 7.4 Tato Smlouva je vyhotovena ve dvou (2) vyhotoveních, z nichž každá Smluvní strana obdrží po jednom (1) vyhotovení.
- 7.5 Změny nebo doplňky této Smlouvy lze provádět jen na základě vzájemné dohody obou Smluvních stran, a to formou písemných dodatků k této Smlouvě.

V Ostravě dne

Objednatel

Zhotovitel

.....
Mgr. Petra Korbelová
ředitelka

.....
Jan Budzel

Příloha č.1: Rozměry a počty kusů nábytku

ÚKLIDOVÁ MÍSTNOST REGÁL

- 2 KS - MATERIÁL BÍLÝ

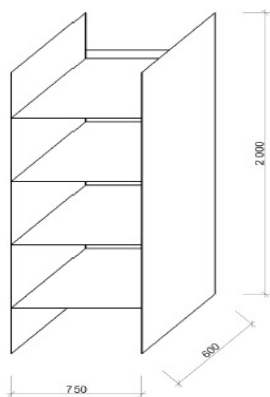

VESTAVĚNÁ SKŘÍŇ MALÁ

- 2 KS TŘÍDA A, B - MATERIÁL 3395 DVEŘE A LÍMEC, KORPUS BÍLÝ
- 2 KS TŘÍDA C, D - MATERIÁL H3840 ST9 DVEŘE A LÍMEC, KORPUS BÍLÝ

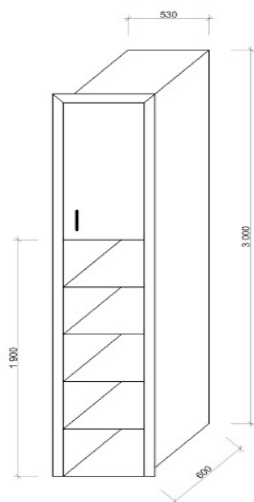

VESTAVĚNÁ SKŘÍŇ VELKÁ

- 2 KS TŘÍDA A, B - MATERIÁL 3395 DVEŘE A LÍMEC, KORPUS BÍLÝ
- 2 KS TŘÍDA C, D - MATERIÁL H3840 ST9 DVEŘE A LÍMEC, KORPUS BÍLÝ

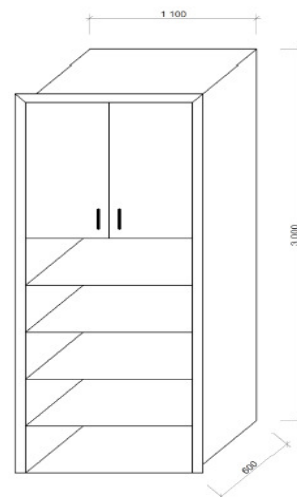

REGÁL NÍZKÝ

- 1 KS TŘÍDA C - MATERIÁL BÍLÝ

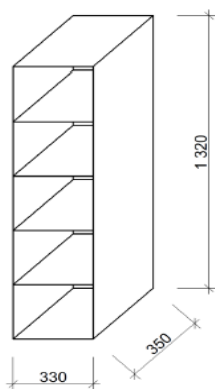

KUCHYŇKA DENNÍ MÍSTNOST

- 1 KS - MATERIÁL BÍLÝ GRAVÍR, PRACOVNÍ DESKA H3395

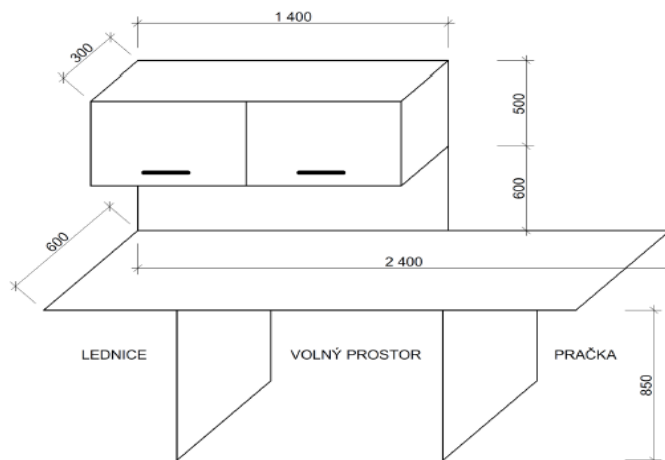

POLICE NA POVLEČENÍ

- 4 KS TŘÍDA A, B, C, D - MATERIÁL BÍLÝ

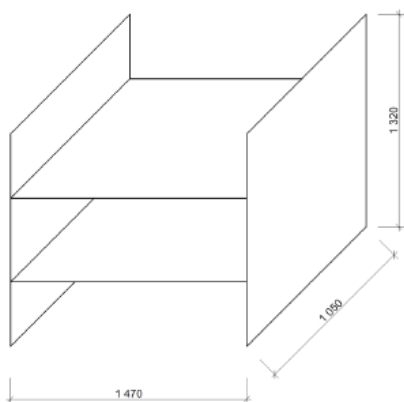

SKLÁDACÍ DVEŘE S OBLOŽKOU

- 2 KS TŘÍDA A, B - MATERIÁL 3395
- 2 KS TŘÍDA C, D - MATERIÁL H3840 ST9

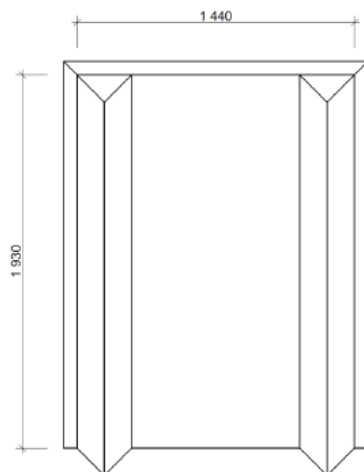

REGÁL NÍZKÝ TROJITÝ

- 1 KS TŘÍDA C - MATERIÁL BÍLÝ

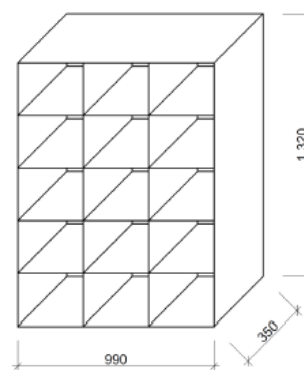

REGÁL NA MATRACE

- 4 KS TŘÍDA A, B, C, D - MATERIÁL BÍLÝ

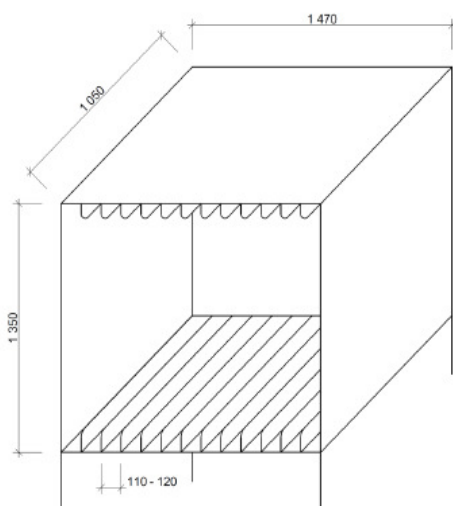

REGÁL VYSOKÝ NA PYŽAMA

- 4 KS TŘÍDA A, B, C, D - MATERIÁL BÍLÝ

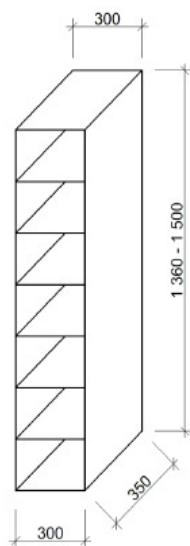

REGÁL NÍZKÝ DVOJITÝ

- 6 KS TŘÍDA A, B, D - MATERIÁL BÍLÝ

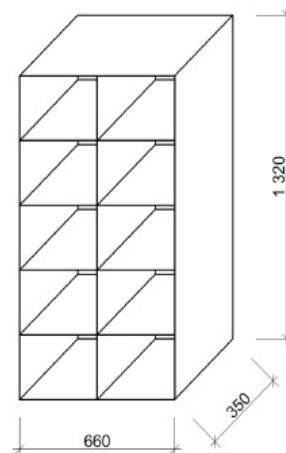

STOLY

- LICHOBĚŽNÍKOVÝ 4 KS A OBDĚLNÍKOVÝ 6 KS, MATERIÁL MASIV BUK

- VÝŠKOVĚ STAVITELNÉ NOHY

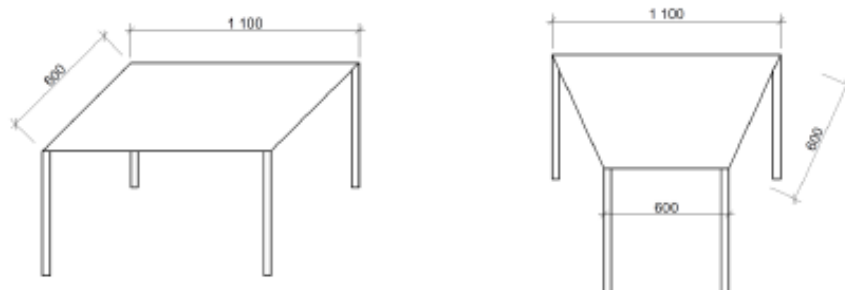

POLICE NA AKVÁRKO

- MATERIÁL MASIV BUK

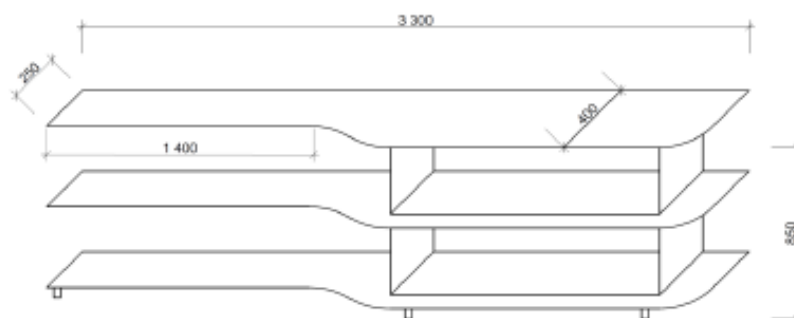

PRACOVNÍ STŮL NA SVĚŘÁK

- MATERIÁL MASIV BUK

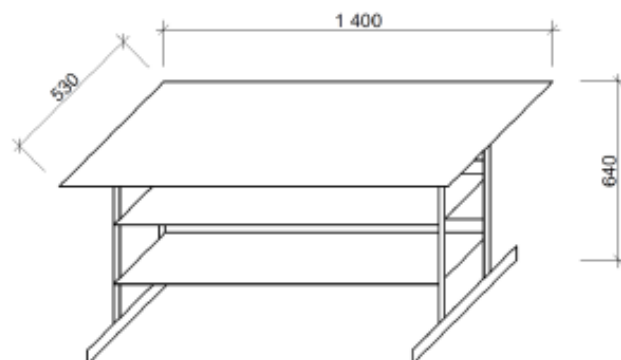

SKŘÍŇOVÁ SESTAVA

- DVÍŘKA A PRACOVNÍ DESKA MATERIÁL MASIV BUK, KORPUSY MATERIÁL LAMINO BUK
- ŠUPLÍKY DŘEVĚNÉ S TLUMENÝM POJEZDEM 9 KS

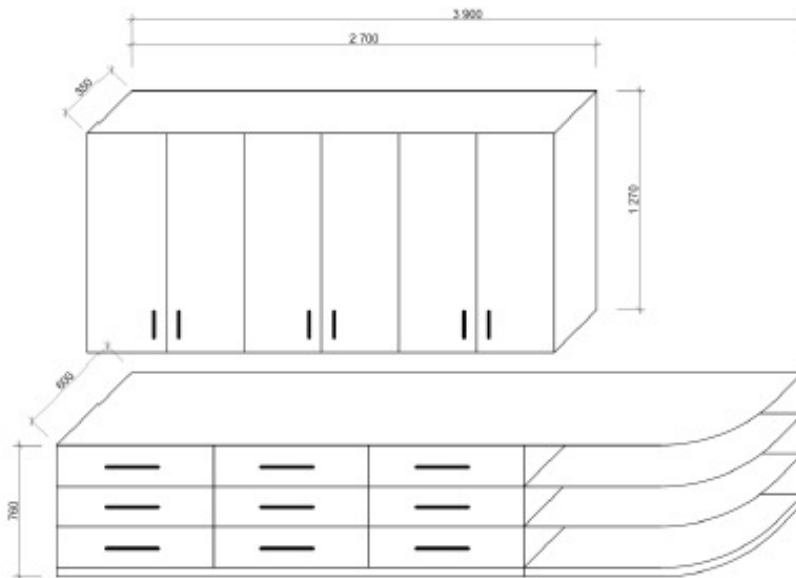

KUCHYŇKA

- DVÍŘKA A PRACOVNÍ DESKA MATERIÁL MASIV BUK, KORPUSY A KNIHOVNÍČKA MATERIÁL LAMINO BUK
- ŠUPLÍKY DŘEVĚNÉ S TLUMENÝM POJEZDEM 10 KS

