

Příloha č. 1 smlouvy

Specifikace předmětu plnění

1. Přístroj pro magnetoterapii - 1 kus

BTL-5940 MAGNET

- 4-kanálový magnet
- 4 nezávislé kanály (4 nezávislé výstupy)
- Barevný dotykový displej 5,7"
- Přednastavené programy pro různé lékařské obory
- Uživatelsky definované protokoly
- Obrázková terapeutická encyklopedie
- Databáze pacientů
- Možnost dodatečného rozšíření o další moduly (elektro, UZ, laser)
- Identifikace a kontrola funkčnosti připojeného příslušenství
- FMF technologie - cílené magnetické pole (ochrana obsluhy před magnetickým zářením)
- Kombinace pulzního a stacionárního magnetického pole s nastavitelným poměrem
- Připojení k PC (pro upgrade softwaru)
- Stolek s kolečky a brzdami.

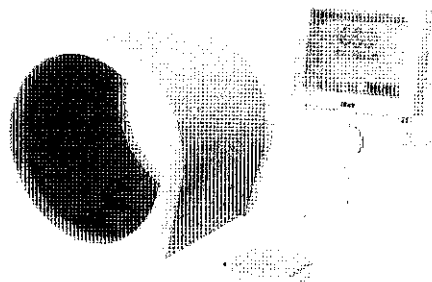

Aplikátory:

- Magnetoterapeutické lehátko s pojízdným solenoidem (Ø 70cm) s FMF technologií (cílené magnetické pole)
- Aplikátor disk 13x13cm s FMF technologií (cílené magnetické pole)
- Aplikátor double disk 2x(13x13cm) s FMF technologií (cílené magnetické pole)
- Aplikátor multi disk pro aplikace (pánevní, abdominální, končetinová podélná atd.), 4x(13 x 13 cm) s FMF technologií (cílené magnetické pole)
- Lineární aplikátor pro páteřní a další podélné aplikace (60 x 25 cm) s FMF technologií (cílené magnetické pole)
- Solenoid pro končetinové aplikace Ø 30 cm s FMF technologií (cílené magnetické pole)
- Solenoid pro páteřní a kyčelní aplikace Ø 60 cm s FMF technologií (cílené magnetické pole)

2. Terapeutický laser - 1 kus

BTL-6000 HIGH INTENSITY LASER 12W

- Výkonový laser pro využití v rehabilitaci a ortopedii
- Maximální výkon 12000 mW
- Laserový zdroj s unikátní vlnovou délkou 1064 nm
- Automatický přepočet parametrů terapie
- Ideální poměr absorpce a vysokého prostupu do tkáně až 12cm
- Optimální klinický účinek
- Ošetření hluboko lokalizovaných patologií
- 38 přednastavených klinických protokolů
- Barevný dotykový displej 5,7"
- Lehce přenosný přístroj s váhou 7 kg
- Pulzní mód pro efektivní analgetickou terapii
- Přesné nastavení velikosti ošetřované oblasti pomocí magneticky uchycených výměnných koncovek aplikátoru
- Navigační světlo
- Automatická kalibrace laserového zdroje
- Bezpečné spouštění terapie nožním spínačem
- Výměnné koncovky aplikátoru 10, 30, 60 mm
- Pojízdny brzděný stolek s kolečky
- 2 ks ochranných brýlí

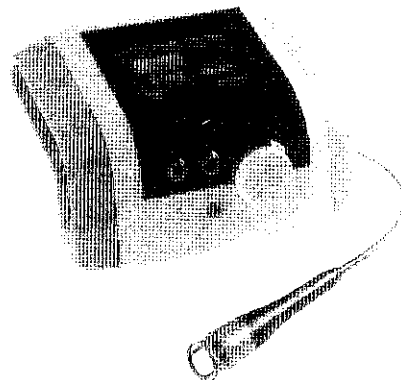

3. Krátkovlnná diatermie - 1 kus

BTL-6000 SHORTWAVE 400

- Krátkovlnná diatermie pro indukční a kapacitní aplikace
- Pokročilý systém automatického ladění
- Nastavitelná ramena se šesti klouby
- Barevný dotykový displej 5,7"
- Frekvence pulzů 50-1500 Hz
- Délka pulzů 50-2000 μ s
- Výkon 400W v pulzním režimu
- Výkon 200W v kontinuálním režimu
- Jednokanálová kapacitní aplikace
- Jedno- nebo dvoukanálová indukční aplikace
- Obrázková encyklopedie
- 62 přednastavených protokolů
- 150 uživatelsky definovaných programů
- Pacientský bezpečnostní vypínač
- Základní příslušenství pro aplikaci kapacitními elektrodami (2x kapacitní el. \varnothing 130mm, 2x nastavitelné rameno, 2x kabel)
- Základní příslušenství pro aplikaci indukčními elektrodami (1x indukční elektroda \varnothing 140mm, 1x nastavitelné rameno, 1x kabel)
- Základní set pro aplikaci plošných (gumových) elektrod (2x gumová elektroda 120x80cm, 2x podložka, 1x fixační pásy)
- Přístrojový stolek s kolečky a brzdami

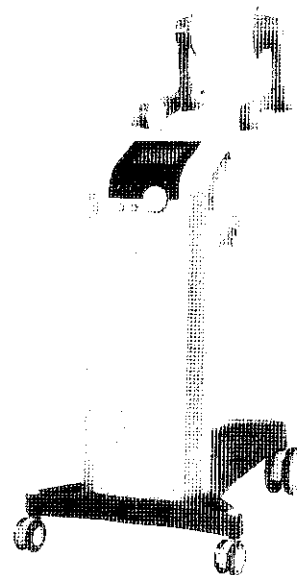

4. Motodlahy ramenní programovatelná s řadou bezpečnostních prvků - 1 kus

KINETEC CENTURA CPM

- Možnost nastavení doby cvičení, prodlevy v krajních polohách, rozsahu pohybu, intenzity cvičení apod., podle aktuálního stavu pacienta.
- Anatomický tvar a moderní design
- 16 nezávislých programů
 - 2 nezávislé motory
 - univerzální levá/pravá – snadné přestavení
 - jediná motodlahy na světě s možností loketního modulu pro flexi/extenzi
 - addukce/abdukce 20° - 160°
 - vnitřní/vnější rotace: -60° - 90°
 - flexe (elevace)/extenze 20° - 180°
 - horizontální abdukce -30° - 110°
 - synchro pohyb - kombinace ABD/ADD 20° - 160° + ROTACE - 30° - 90°
 - rychlost 30° až 140°/min v 5-ti úrovních
 - anteverse – retroverze
 - asynchronní i synchronní chod motorů, možnost izolovaných pohybů
 - speciální program BY PASS mode – nastavení přístroje dle bolestivosti pacienta
 - zvětšení rozsahu pohybu během cvičení
 - plynulé nastavení rychlosti, rozsahu pohybu, doby cvičení, zpětný chod
 - prodleva ve flexi a extenzi
 - aktivní složka Force – bezpečnostní složka - kontakt motodlahy s cizím objektem
 - přístroj s integrovaným pojízdným křeslem – snadná manipulace
 - 16 individ. programů, čip součástí dálkového ovladače
 - nastavitelná opěrka hlavy + fixace ramene
 - hygienické polstrování pro snadnou údržbu
 - napájení ze sítě
 - snadné nastavení a přizpůsobení rozměrům pacienta
 - anatomický tvar
 - plastové polstry
 - možnost okamžitého vypnutí motodlahy pacientem – dálkový ovladač
 - přehledný LCD – velice snadné nastavení bez nutnosti uložení hodnot

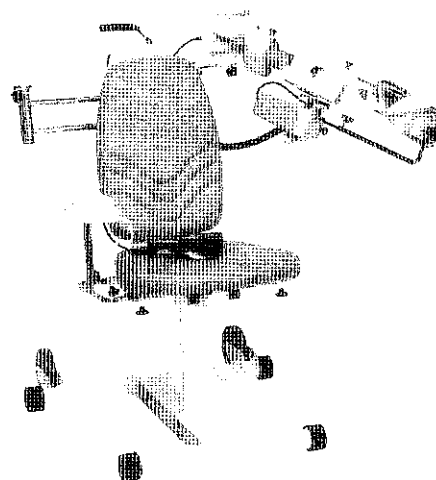

5. Kombinovaný terapeutický přístroj - 2 kusy

BTL-4825S PREMIUM

- Kombinovaný terapeutický přístroj (2-kanálová elektroléčba s rozšířeným spektrem proudů + ultrazvuk)
- Vakuová jednotka integrovaná do stolku - 2 nezávislé kanály
- Barevný dotykový displej 7"
- QUICK protokoly a anatomická navigace
- Velký barevný dotykový displej 7"
- Vestavěná uživatelská příručka a nápověda
- Databáze pacientů
- Nejširší nabídka typů proudů ve svém oboru - 34 typů proudů
- Identifikace a kontrola funkčnosti připojeného příslušenství
- Elektrodiagnostika, HVT (vysokoňapěťová terapie)
- Test kvality elektrod a patientských kabelů
- Současné připojení dvou ultrazvukových hlavic, nebo Handsfree sono aplikátoru
- Kontinuální a pulzní režim
- Předehříváné a vodotěsné ultrazvukové hlavičky vhodné i pro subakvální aplikaci 1 a 5cm²
- Bezobslužná Handsfree sono hlavička - 18cm²
- Frekvence ultrazvuku 1 a 3 MHz, nebo alternující frekvence
- Dvojitý indikátor kontaktu hlavičky (na displeji + akustická signalizace)
- Připojení k PC (pro upgrade softwaru)

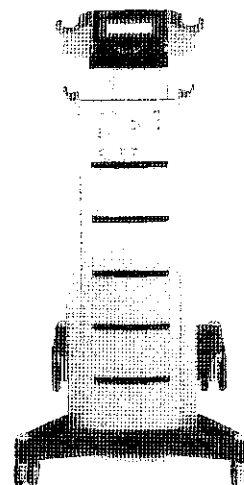

6. Ultrazvukový přístroj - 1 kus

BTL-4710 PREMIUM

- Terapeutický ultrazvuk s frekvencí 1 a 3 MHz
- Bezobslužná Handsfree sono hlavička - 18cm²
- QUICK protokoly a anatomická navigace
- Velký barevný dotykový displej 7"
- Přednastavené protokoly a terapeutická encyklopedie
- Databáze pacientů a uživatelem definované protokoly
- Vestavěná uživatelská příručka a nápověda
- Identifikace a kontrola funkčnosti připojeného příslušenství
- Ergonomické multifrekvenční hlavičky (1 a 3 MHz) 5 a 1 cm²
- Současné připojení dvou ultrazvukových hlavic
- Kontinuální a pulzní režim
- Vodotěsné a předehříváné ultrazvukové hlavičky vhodné i pro subakvální aplikaci
- Dvojitý indikátor kontaktu hlavičky (na displeji + akustická signalizace)
- Připojení k PC (pro upgrade softwaru)
- Přístrojový stůl s kolečky a brzdou

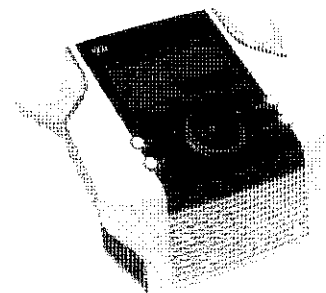

7. Přístroj pro distanční elektroterapii - 1 kus

VAS 07 - BETTER FUTURE STRONG

- Přístroj pro multiefektivní distanční terapii
- Dva typy proudů: impulsní a interferenční
- Tento model má výrazně vyšší intenzitu interferenčních a impulsních léčebných proudů
- 341 impulsních a 319 interferenčních proudů
- Předprogramovaných 131 diagnóz
- Členění diagnóz dle indikačních skupin onemocnění a dle lokalizace potíží
- Intuitivní ovládání a snadná manipulace
- Přístrojový stolec s kolečky a brzdou
- Aplikátor

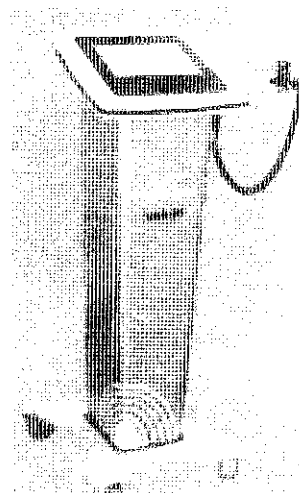

8. Parafínová a vodní lázeň - 1 kus

BTL-25 XL

- Nerezová kombinovaná vana
- Regulovatelný termostat
- Výpustní ventil
- Doporučená kapacita: 10 nosičů tepla
- Vodní lázeň 2 x 24 litrů
- Parafínová lázeň 2 x 20 litrů

Základní technické parametry:

Regulátor (on-off)	30-90° digitální
Příkon	2 x 1500 W (2 x 700 W)
Vnější rozměr	660 x 540 x 290 mm

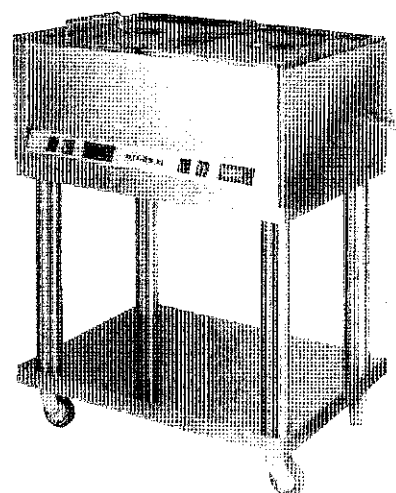

9. Rehabilitační lehátko trojdílné - 2 kusy

BTL-1300 COMFORT 3-dílné

- Trojdílné terapeutické lehátko
- Elektricky výškově nastavitelné (42-95cm)
- Elektricky nastavitelná střední část
- Hlavová část nastavitelná plynovou vzpěrou
- Standardní šířka: 70 cm
- Délka: 195 cm
- Nosnost: 200 kg
- Otvor pro obličej
- Ruční ovladač elektromotoru (2 motory)
- Koženky z nehořlavého a snadno čistitelného materiálu
- Barva konstrukce: šedá
- Snadná údržba
- Manipulační kolečka se zvedacím zařízením
- Rámový ovladač pro nastavení výšky
- Držák hygienického papíru

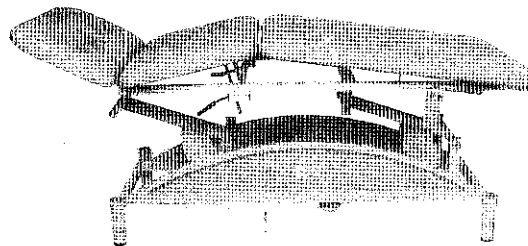

10. Rehabilitační lehátko pětídílné - 1 kus

BTL-1300 COMFORT 5-dílné

- Pětídílné terapeutické lehátko
- Elektricky výškově nastavitelné (42-95cm)
- Elektricky nastavitelná střední část
- Hlavová část nastavitelná plynovou vzpěrou
- Třídílná hlavová část s nastavitelnými opěrkami rukou
- Standardní šířka: 70cm
- Délka: 195 cm
- Nosnost: 200 kg
- Otvor pro obličej
- Ruční ovladač elektromotoru (2 motory)
- Koženky z nehořlavého a snadno čistitelného materiálu
- Široká škála barev koženek
- Barva konstrukce: šedá
- Snadná údržba
- Rámový ovladač pro nastavení výšky
- Držák hygienického papíru

