





**Dodatek č. 1  
ke kupní smlouvě č. CES – 82/2020**

**Prodávající**

**INTERIER TECH s.r.o.**



se sídlem: Za Drahou 253, 283 01 Český Brod  
zastoupený: Annou Vidrmanovou, jednatelkou společnosti  
IČO: 290 58 155  
DIČ: CZ29058155  
bankovní spojení:   
číslo účtu:   
kontaktní osoba:   
e-mail:   
Zapsaná v obchodním rejstříku vedeným Městským soudem v Praze, oddíl C, vložka 163550.

(dále jen „prodávající“)

a

**Kupující**

**Česká republika – Hasičský záchranný sbor Plzeňského kraje**

se sídlem: Kaplířova 9, 320 68 Plzeň  
zastoupený: brig. gen. Ing. Františkem Pavlasem, ředitelem  
IČ: 70883378  
DIČ: není plátcem  
bankovní spojení:   
číslo účtu:   
pověřený pracovník:   
e-mail:   
datová schránka: p36ab6k

(dále jen „kupující“)

uzavřely níže uvedeného dne, měsíce a roku tento

**dodatek č. 1 ke kupní smlouvě**

**I.**

1. Dne 17. dubna 2020 uzavřely smluvní strany kupní smlouvu, jejímž předmětem byl nákup 456 ks kancelářského, sedacího a lehacího nábytku.
2. Dodatkem se mění předmět plnění specifikovaný v příloze č. 1 kupní smlouvy:

položka 40 – nástavec na 2 dveřovou šatní skříň 800 x 600 x 720, buk světlý 381, ks 36, PS Přeštice

na

položka AT40 - nástavec na 2 dveřovou šatní skříň 800 x 600 x 540, buk světlý 381, ks 36, PS Přeštice.

3. Kupní cena se z důvodu změny položky 40 na AT 40 navyšuje o 462,00 Kč/ks bez DPH. Navýšení celkem za 36 ks – 16 632,- Kč, 21 % DPH 3 492,72 Kč, navýšení celkem s DPH 20 124,72 Kč.

(slovy:dvacetisícjednostodvacetčtyřikorunčeských sedmdesátdvahaléřů

4. Ostatní články smlouvy o dílo zůstávají beze změn a doplnění.

## II.

1. Tento dodatek č. 1 nabývá platnosti dnem podpisu oprávněnými zástupci obou smluvních stran.
2. Smluvní strany prohlašují, že s obsahem tohoto dodatku č. 1 souhlasí, což stvrzují svými vlastnoručními podpisy.
3. Dodatek č. 1 je vyhotoven ve dvou stejnopisech, z nichž po jednom obdrží objednatel a zhotovitel.

V Českém Brodě dne

V Plzni dne



Prodávající  
Anna Vidrmanová  
jednatelka společnosti

kupující  
brig. gen. Ing. František Pavlas  
ředitel HZS Plzeňského kraje

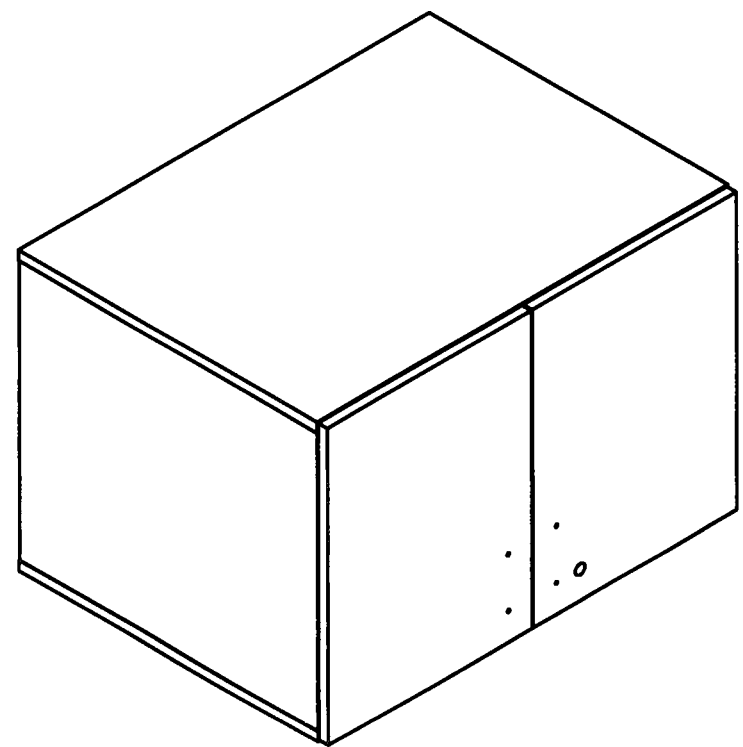
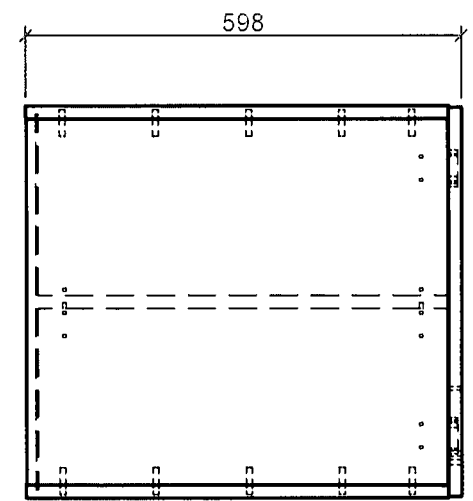
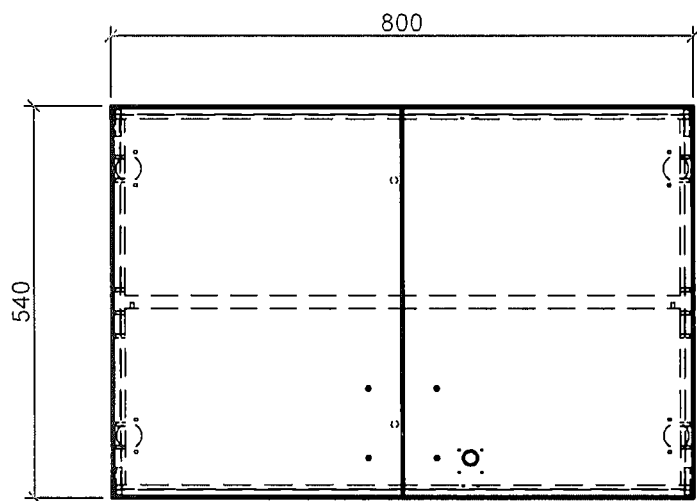

AT40. Nástavec na 2 dvéřovou  
šatní skříň 800x600x540