

Kupní smlouva

Č.j. PPR-37273-20/ČJ-2019-990640

Čl. 1. Smluvní strany





/1/ Centrální zadavatel:

ČESKÁ REPUBLIKA - Ministerstvo vnitra
sídlo: Praha 7, Nad Štolou 936/3, PSČ 170 34
IČO: 00007064
DIČ: CZ00007064
zastoupená: Ing. Martinem Šlemerem
vedoucím odboru veřejných zakázek Policejního prezidia ČR
bankovní spojení: Česká národní banka
číslo účtu: 5504881/0710
doručovací adresa: MINISTERSTVO VNITRA ČR
poštovní schránka 160
160 41 Praha 6
kontaktní adresa: Policejní prezidium ČR
Pelléova 21, Praha 6
tel.: 974 835 653
e-mail: pp.ovz@pcr.cz
datová schránka: gs9ai55

(dále jen „centrální zadavatel“) na jedné straně

a

/2/ Prodávající:

Název společnosti: SINTEX, a.s.
sídlo: Moravská 1078, 560 02, Česká Třebová
IČO: 699000748
DIČ: CZ699000748
zapsaná: v obchodním rejstříku Krajského soudu v Hradci Králové, oddíl B,
vločka 1856
zastoupená: 
bankovní spojení: UniCreditBank, a.s.
číslo účtu: 2111784951/2700
pracovní kontakt: 
tel.: 
e-mail: 
datová schránka: dwngaxt

(dále jen „prodávající“) na straně druhé

(prodávající a centrální zadavatel dále též společně jako „smluvní strany“ a každý jednotlivě jako „smluvní strana“)

u z a v í r a j í

podle ustanovení § 2079 a násl. zákona č. 89/2012 Sb., občanský zákoník, ve znění pozdějších předpisů (dále jen "občanský zákoník") na základě rozhodnutí zadavatele o výběru dodavatele v souladu s ustanovením § 27 a § 31 zákona č. 134/2016 Sb., o zadávání veřejných zakázek, ve znění pozdějších předpisů

tuto kupní smlouvu (dále jen „smlouva“)

Centrální zadavatel s veřejnými zadavateli smlouvu o centrálním zadávání na pořízení majetku dle čl. 3 odst. 1 této smlouvy, důsledky vyplývající z této smlouvy jsou uvedeny v této smlouvě. Jedná se zejména o způsob fakturace, činnosti, které vykonávají veřejní zadavatelé, způsob přejímky zboží atd. Centrální zadavatel je zároveň jedním z veřejných zadavatelů.

Čl. 2. Předmět smlouvy

- /1/ Touto smlouvou se prodávající zavazuje, že veřejným zadavatelům odevzdá zboží uvedené v čl. 3 této smlouvy, které je předmětem koupě, a umožní veřejným zadavatelům nabýt vlastnické právo.
- /2/ Veřejní zadavatelé řádně dodané zboží převezmou a zaplatí za něj kupní cenu.

Čl. 3. Zboží

- /1/ Zbožím se rozumí 2.029 ks kukly ohnivzdorné (dále i „kukla ohnivzdorná“ nebo „zboží“).
- /2/ Prodávající dodá zboží dle přílohy č. 1 (Specifikace ceny a zboží), která je nedílnou součástí této smlouvy a v souladu s oboustranně schváleným referenčním vzorkem a technickými podmínkami.
- /3/ Prodávající se zavazuje dodat zboží výhradně nové, v souladu s příslušnou technickou dokumentací a veřejní zadavatelé budou jeho prvními uživateli.
- /4/ Veškeré následné odlišnosti ve výrobě musí být schváleny oběma smluvními stranami a zpracovány do technických podmínek.

Čl. 4. Doba a místo plnění

- /1/ Prodávající se zavazuje dodat zboží veřejným zadavatelům jednou dodávkou nejpozději do 30. 10. 2020.
- /2/ Místem plnění zboží jsou prostory jednotlivých veřejných zadavatelů uvedené v příloze č. 2, která je nedílnou součástí této smlouvy.

Čl. 5. Dodání a převzetí zboží

- /1/ Prodávající se zavazuje informovat veřejného zadavatele e-mailem nebo telefonicky o termínu dodání zboží nejméně pět (5) pracovních dnů předem, prostřednictvím příslušného odpovědného pracovníka jednotlivých veřejných zadavatelů (viz příloha č. 2 této smlouvy).
- /2/ Zboží bude dodáno převzetím zboží veřejným zadavatelem po potvrzení dodacího listu v místě plnění.

- /3/ Dodací list bude vyhotoven ve třech (3) originálech, každé vyhotovení bude podepsáno oběma smluvními stranami, z nichž jeden (1) zůstane veřejnému zadavateli a dva (2) prodávajícímu, z čehož jedno vyhotovení dodacího listu následně přiloží k daňovému dokladu (dále jen „faktura“).
- /4/ Veřejný zadavatel nabývá vlastnického práva ke zboží okamžikem převzetí zboží od prodávajícího.
- /5/ Nebezpečí škody na zboží přechází na veřejného zadavatele současně s nabytím vlastnického práva.
- /6/ Proávající se zavazuje dodat zboží bez vad.
- /7/ Vady zjevné při dodání zboží je veřejný zadavatel povinen sdělit prodávajícímu do pěti (5) pracovních dnů od převzetí, vady skryté je veřejný zadavatel povinen sdělit bez zbytečného odkladu po jejich zjištění a prověření.
- /8/ Veřejný zadavatel je oprávněn odmítnout převzetí zboží, pokud nebude odevzdáno řádně v souladu s touto smlouvou a ve sjednané kvalitě.

Čl. 6. Kupní cena

/1/ Kupní cena se sjednává jako cena nejvýše přípustná, změna je přípustná pouze při zákonné změně daně z přidané hodnoty (dále jen „DPH“), takováto změna smlouvy není důvodem k uzavření dodatku ke smlouvě dle čl. 12. odst. 7 této smlouvy.

/2/ Celková cena za zboží činí:

a) bez DPH: 531.598,00 Kč

(slovy: Pětsetřicetjedentisícpětsetdevadesátosm korun českých),

b) DPH 21 %: 111.635,58 Kč

c) včetně DPH: 643.233,58 Kč

(slovy: Šestsetčtyřicettřítisícdevěstatřicet tři korun českých a padesátosm haléřů).

/3/ Tato kupní cena zahrnuje veškeré náklady prodávajícího spojené s plněním této smlouvy.

/4/ Detailní rozpis kupní ceny je uveden v příloze č. 1 této smlouvy (Specifikace ceny a zboží).

Čl. 7. Platební podmínky

/1/ Proávajícímu vznikne právo fakturovat dnem převzetí zboží veřejným zadavatelem na základě potvrzeného dodacího listu veřejným zadavatelem.

/2/ Proávající se zavazuje dílčí daňový doklad (dále jen „faktura“) zaslat do čtrnácti (14) dnů od dodání zboží na poštovní adresu veřejných zadavatelů (viz příloha č. 2 této smlouvy).

/3/ Každá faktura bude vyhotovena prodávajícím ve dvou (2) vyhotoveních (1 originál a 1 kopie) a přílohou faktury bude originál potvrzeného dodacího listu oběma smluvními stranami. Dále prodávající

zašle kopie faktur, včetně potvrzeného dodacího listu, přes e-mail na pp.ovz@pcr.cz do čtrnácti (14) dnů ode dne zdanitelného plnění.

/4/ Každá faktura musí minimálně obsahovat:

- a) náležitosti dle ustanovení § 29 zákona č. 235/2004 Sb., o dani z přidané hodnoty, ve znění pozdějších předpisů a § 435 občanského zákoníku,
- b) číslo jednacích této smlouvy.

/5/ Veřejný zadavatel je povinen zaplatit fakturu v termínu do třiceti (30) kalendářních dnů ode dne jejího prokazatelného doručení veřejnému zadavateli. Pokud prodávající doručí fakturu veřejnému zadavateli v období od 15. prosince aktuálního roku do 28. února následujícího roku, bude splatnost faktury šedesát (60) dní od dne doručení veřejnému zadavateli. Nebude-li faktura doručena veřejnému zadavateli v souladu s touto smlouvou, neběží lhůta splatnosti a veřejný zadavatel není v prodlení s placením. Případně-li poslední den splatnosti na den pracovního volna nebo pracovního klidu, pak je dnem splatnosti nejbližší následující pracovní den.

/6/ Veřejný zadavatel je oprávněn ve lhůtě splatnosti vrátit bez zaplacení prodávajícímu fakturu, která není vystavena v souladu s touto smlouvou, nebo fakturu, která obsahuje nesprávné cenové údaje nebo není doručena v požadovaném množství výtisků, nebo bankovní účet uvedený na faktuře nemá prodávající řádně registrovaný v databázi „Registru plátců DPH“ a to s uvedením důvodu vrácení. Proávající je v případě vrácení faktury povinen do deseti (10) pracovních dnů ode dne doručení opravit vrácenou fakturu nebo vyhotovit fakturu novou. Oprávněným vrácením faktury přestává běžet lhůta splatnosti. Nová lhůta v původní délce splatnosti běží znovu ode dne prokazatelného doručení opravené nebo nově vystavené faktury veřejnému zadavateli. Faktura se považuje za vrácenou ve lhůtě splatnosti, je-li v této lhůtě odeslána, a není nutné, aby byla v téže lhůtě doručena prodávajícímu, který ji vystavil.

/7/ Pokud veřejný zadavatel uplatnil nárok na odstranění vady zboží ve lhůtě splatnosti faktury, není povinen až do jejího odstranění uhradit cenu vadného zboží. Okamžikem odstranění vady zboží začne běžet nová lhůta splatnosti faktury v původní délce.

/8/ Platby budou probíhat v korunách českých bezhotovostním převodem na účet prodávajícího.

/9/ Účtovaná částka se považuje za uhrazenou okamžikem odepsání příslušné finanční částky z bankovního účtu veřejného zadavatele ve prospěch bankovního účtu prodávajícího.

/10/ Veřejný ani centrální zadavatel neposkytuje jakékoliv zálohy na úhradu ceny zboží.

Čl. 8. Záruka na jakost a reklamace

/1/ Proávající ručí za kvalitu zboží po dobu **dvacetčtyři (24) měsíců** ode dne převzetí pověřeným zástupcem veřejného zadavatele. Zároveň prodávající garantuje záruku skladovatelnosti po dobu **tří (3) let** v originálním balení při zachování fyzikálně – mechanických vlastností materiálů a užitných vlastností zboží.

/2/ Veřejný zadavatel je oprávněn oznámit prodávajícímu vadu, na kterou se vztahuje záruka, bez zbytečného odkladu po jejím zjištění a prověření a uplatnit nároky z odpovědnosti za vady zboží, dle

své volby, kdykoliv v záruční době. V oznámení je veřejný zadavatel povinen popsat vadu nebo alespoň způsob, jakým se vada projevuje s určením místa jejího výskytu, resp. místa, kde se projevila.

/3/ Adresa místa pro uplatnění reklamace: SINTEX,a.s., Moravská 1078, 560 02, Česká Třebová.

/4/ V případě, že veřejný zadavatel uplatní nárok na odstranění vady, zavazuje se prodávající odstranit reklamované vady nejpozději do třiceti (30) dnů po písemném oznámení vady veřejným zadavatelem. Reklamací lze uplatnit nejpozději do posledního dne lhůty, přičemž i reklamacie odeslaná v poslední den záruční doby se považuje za včas uplatněnou.

/5/ Záruční doba neběží po dobu, po kterou veřejný zadavatel nemůže užívat zboží pro jeho vady, na které se vztahuje záruka.

/6/ Reklamacie jsou za centrálního zadavatele řešeny správou logistického zabezpečení Policejního prezidia, případně jiným pověřeným pracovníkem centrálního zadavatele, za veřejného zadavatele pověřenými pracovníky veřejného zadavatele.

Čl. 9. Další povinnosti prodávajícího

/1/ Prodávající se zavazuje zachovávat ve vztahu ke třetím osobám mlčenlivost o informacích, které při plnění této smlouvy získá od centrálního či veřejného zadavatele nebo o centrálním a veřejném zadavateli či jeho zaměstnancích a spolupracovnících a nesmí je zpřístupnit bez písemného souhlasu centrálního zadavatele žádné třetí osobě ani je použít v rozporu s účelem této smlouvy, ledaže se jedná

- a) o informace, které jsou veřejně přístupné, nebo
- b) o případ, kdy je zpřístupnění informace vyžadováno zákonem nebo závazným rozhodnutím oprávněného orgánu.

/2/ Prodávající je povinen zavázat povinností mlčenlivosti podle odst. 1. tohoto článku všechny osoby, které se budou podílet na dodání zboží veřejnému zadavateli.

/3/ Za porušení povinností mlčenlivosti osobami, které se budou podílet na dodání zboží, odpovídá prodávající, jako by povinnost porušil sám.

/4/ Povinnost mlčenlivosti trvá i po skončení účinnosti této smlouvy.

/5/ Prodávající prohlašuje, že zboží uvedené v čl. 3. této smlouvy nemá právní vady ve smyslu ustanovení § 1920 občanského zákoníku.

/6/ Prodávající je povinen dokumenty související s prodejem zboží dle této smlouvy uchovávat nejméně po dobu deseti (10) let od konce účetního období, ve kterém došlo k zaplacení poslední části zboží, popř. k poslednímu zdanitelnému plnění dle této smlouvy, a to zejména pro účely kontroly oprávněnými kontrolními orgány.

/7/ Prodávající souhlasí s tím, aby subjekty oprávněné dle zákona č. 320/2001 Sb., o finanční kontrole ve veřejné správě a o změně některých zákonů (zákon o finanční kontrole) provedly finanční kontrolu závazkového vztahu vyplývajícího ze smlouvy.

/8/ Prodávající je povinen ve smyslu ustanovení § 2 písm. e) zákona č. 320/2001 Sb., o finanční kontrole ve veřejné správě a o změně některých zákonů (zákon o finanční kontrole), spolupůsobit při výkonu finanční kontroly.

/9/ Prodávající je povinen sdělit veřejnému zadavateli informaci o splnění podmínky dle § 81 zákona č. 435/2004 Sb., o zaměstnanosti, ve znění pozdějších předpisů, pokud ji splňuje.

/10/ Prodávající je povinen upozornit centrálního zadavatele písemně na existující či hrozící střet zájmů bezodkladně poté, co střet zájmů vznikne nebo vyjde najevo, pokud prodávajícím i při vynaložení veškeré odborné péče nemohl střet zájmů zjistit před uzavřením této smlouvy. Střetem zájmů se rozumí činnost prodávajícího, v jejímž důsledku by došlo k naplnění zákona č. 159/2006 Sb., o střetu zájmů, ve znění pozdějších předpisů, a to v § 2 odst. 3 písm. b) a v § 3 odst. 3 písm. a).

/11/ Prodávající bez jakýchkoliv výhrad souhlasí se zveřejněním své identifikace a dalších údajů uvedených v této smlouvě včetně ceny zboží.

/12/ Prodávající je povinen bankovní účet, jím určený pro zaplacení jakéhokoliv závazku veřejného či centrálního zadavatele vůči prodávajícímu na základě této smlouvy, od uzavření této smlouvy do ukončení její účinnosti, zveřejnit způsobem umožňujícím dálkový přístup ve smyslu § 96 odst. 2 zákona č. 235/2004 Sb., o dani z přidané hodnoty.

/13/ Prodávající bude při plnění předmětu této smlouvy postupovat s odbornou péčí, podle nejlepších znalostí a schopností, sledovat a chránit oprávněné zájmy centrálního a veřejného zadavatele a postupovat v souladu s jeho pokyny nebo s pokyny jím pověřených osob.

/14/ Prodávající se zavazuje převzít odpovědnost za škody vzniklé v důsledku vady zboží v rozsahu a za podmínek stanovených v § 2939 občanského zákoníku. Bude-li se poškozený v případě škody vzniklé v důsledku vady na zboží dovolávat odpovědnosti u centrálního nebo veřejného zadavatele za takto vzniklou škodu podle právních předpisů odlišných od občanského zákoníku a náhrada škody bude centrálním nebo veřejným zadavatelem poskytnuta, prodávající takto poskytnutou náhradu centrálnímu nebo veřejnému zadavateli plně uhradí.

/15/ Prodávající prohlašuje, že nebude uplatňovat na předmět zakázky ochranu dle zákona č. 478/1992 Sb. o užitných vzorech a zákona č. 207/2000 Sb., o ochraně průmyslových vzorů a o změně zákona č. 527/1990 Sb., o vynálezech, průmyslových vzorech a zlepšovacích návrzích, ve znění pozdějších předpisů, pokud ano, pak pouze v součinnosti s centrálním zadavatelem.

/16/ Prodávající se zavazuje, že při plnění předmětu této smlouvy neporuší práva třetích osob, která těmto osobám mohou plynout z práv k duševnímu vlastnictví, zejména z autorských práv a práv průmyslového vlastnictví. Prodávající se zavazuje, že centrálnímu i veřejnému zadavateli uhradí veškeré případné náklady, výdaje, škody a majetkovou i nemajetkovou újmu, které centrálnímu nebo veřejnému zadavateli vzniknou v důsledku uplatnění těchto práv třetích osob vůči centrálnímu nebo veřejnému zadavateli v souvislosti s porušením výše uvedené povinnosti prodávajícího.

Čl. 10. Sankce

/1/ Prodávající je povinen v případě prodlení s dodáním zboží, které nebylo dodáno v termínu podle ustanovení čl. 4 odst. 1 této smlouvy, zaplatit smluvní pokutu veřejnému zadavateli ve výši 0,05 % z ceny zboží s DPH, které nebylo dodáno, nejméně však ve výši 100,00 Kč (slovy: sto korun českých) za každý i započatý den prodlení přičemž cena zboží je specifikována v ustanovení článku 6. této smlouvy.

/2/ Prodávající je povinen v případě prodlení s doručením faktury, která nebyla doručena v termínu podle ustanovení dle čl. 7 odst. 2 této smlouvy, zaplatit smluvní pokutu veřejnému zadavateli ve výši

0,05 % za každý i započatý den prodlení z fakturované ceny zboží s DPH, které nebylo fakturováno, přičemž cena zboží je specifikována v čl. 6. této smlouvy.

/3/ Veřejný nebo centrální zadavatel je povinen v případě nezaplacení kupní ceny v termínu dle čl. 7 odst. 5 této smlouvy zaplatit úrok z prodlení ve výši 0,05 % z fakturované, nezaplacené ceny zboží s DPH za každý i započatý den prodlení.

/4/ Prodávající je povinen v případě porušení závazku dle čl. 8. odst. 4 této smlouvy (zejména prodlení s provedením reklamace, nedůvodné odmítání provedení reklamace apod.) zaplatit veřejnému zadavateli smluvní pokutu ve výši 0,05 % z ceny reklamovaného zboží, nejméně však ve výši 100,00 Kč (slovy: sto korun českých) za každý i započatý den prodlení.

/5/ Prodávající je povinen v případě porušení závazků dle v čl. 9 odst. /1/ až /5/ této smlouvy zaplatit centrálnímu zadavateli smluvní pokutu ve výši 10 % z celkové kupní ceny včetně DPH, maximálně však 100.000,00 Kč (slovy: sto tisíc korun českých).

/6/ Smluvní pokuty a úrok z prodlení jsou splatné do třiceti (30) kalendářních dnů od data, kdy byla povinné smluvní straně doručena oprávněnou smluvní stranou písemná výzva k jejich zaplacení, a to na bankovní účet oprávněné smluvní strany uvedený v této smlouvě.

/7/ Smluvní pokuty mohou být kombinovány (tzn., že uplatnění jedné smluvní pokuty nevylučuje souběžné uplatnění jakékoliv jiné smluvní pokuty).

/8/ Ustanoveními o smluvní pokutě není dotčen případný nárok centrálního nebo veřejného zadavatele na náhradu škody vůči prodávajícímu v částce převyšující výši smluvní pokuty sjednané pro příslušné porušení povinnosti prodávajícího a povinnost prodávajícího řádně dodat veřejnému zadavateli zboží.

/9/ Smluvní pokuty a náhradu škody dle této smlouvy a dle občanského zákoníku, které je povinen zaplatit prodávající centrálnímu zadavateli, uplatňuje za centrálního zadavatele Správa logistického zabezpečení Policejního prezidia České republiky, případně jiný pověřený pracovník centrálního zadavatele.

/10/ Smluvní pokuty a náhradu škody dle této smlouvy a dle občanského zákoníku, které je povinen zaplatit prodávající veřejnému zadavateli, uplatňuje za veřejného zadavatele odpovědný pracovník veřejného zadavatele.

Čl. 11. Odstoupení od smlouvy

/1/ Centrální zadavatel je oprávněn odstoupit od této smlouvy nebo její části v případě podstatného porušení této smlouvy prodávajícím. Za podstatné porušení se považuje zejména:

- a) prodlení prodávajícího s dodáním zboží o více než třicet (30) dní,
- b) prodlení prodávajícího s provedením reklamace o více než třicet (30) dní nebo nedůvodné odmítání provedení reklamace prodávajícím (odstoupení od této smlouvy je možné v rozsahu reklamovaného plnění),
- c) vadné plnění zboží v souladu s § 2099 občanského zákoníku (odstoupení od smlouvy centrální zadavatel provede v souladu s § 2106 odst. 1 písm. d) občanského zákoníku),
- d) dodané zboží neodpovídá specifikaci zboží uvedené v příloze č. 1 této smlouvy, nebo schválenému referenčnímu vzorku a technickým podmínkám.

/2/ Centrální zadavatel je dále oprávněn od této smlouvy odstoupit v případě, že:

- a) vůči majetku prodávajícího probíhá insolvenční řízení, v němž bylo vydáno rozhodnutí o úpadku,

- b) prodávající je nespolehlivým plátcem dle § 106 a zákona č. 253/2004 Sb., o dani z přidané hodnoty,
- c) prodávající bezodkladně neoznámí prokazatelně centrálnímu zadavateli skutečnost, že je v insolvenční nebo že hrozí její vznik, popř. že bylo správcem daně vydáno rozhodnutí, že je prodávající nespolehlivým plátcem dle § 106a zákona č. 253/2004 Sb., o dani z přidané hodnoty,
- d) prodávající vstoupí do likvidace,
- e) prodávající nemá bankovní účet řádně registrován v databázi „Registru plátců DPH“.

/3/ Prodávající je oprávněn odstoupit od této smlouvy, pokud je veřejný zadavatel alespoň třikrát (3) v prodlení s úhradou faktury o více než třicet (30) dnů od data splatnosti faktury.

/4/ Účinky odstoupení nastávají dnem doručení písemného oznámení o odstoupení druhé smluvní straně.

Čl. 12. Společná a závěrečná ustanovení

/1/ Tato smlouva se řídí právním řádem České republiky. Práva a povinnosti smluvních stran neupravené touto smlouvou se řídí podle příslušných právních předpisů.

/2/ Smluvní strany se dohodly, že v případě pochybností o datu doručení jakéhokoliv dokumentu uvedeného v této smlouvě se má za to, že dnem doručení se rozumí pátý (5) pracovní den ode dne odeslání dokumentu s výjimkou dokumentů, u kterých je určena lhůta pro doručení delší, a toto odeslání musí být potvrzeno doručovací společností.

/3/ Smluvní strany se zavazují, že veškeré spory vzniklé v souvislosti s realizací této smlouvy budou řešeny smírnou cestou – dohodou. Nedojde-li k dohodě, budou spory řešeny před příslušnými soudy.

/4/ Každá ze smluvních stran je povinna bez zbytečného odkladu písemně sdělit druhé smluvní straně případnou změnu v údajích uvedených v záhlaví této smlouvy.

/5/ Prodávající ani centrální zadavatel nejsou bez předchozího písemného souhlasu druhé smluvní strany oprávněni postoupit práva a povinnosti z této smlouvy na třetí osobu.

/6/ Nevymahatelnost či neplatnost kteréhokoliv ustanovení této smlouvy nemá vliv na vymahatelnost či platnost zbývajících ustanovení této smlouvy, pokud z povahy nebo obsahu takového ustanovení nevyplývá, že nemůže být odděleno od ostatního obsahu této smlouvy.

/7/ Tato smlouva může být měněna nebo doplňována pouze na základě dohody obou smluvních stran písemnými číslovanými dodatky k této smlouvě.

/8/ Povinnost uzavření dodatku se nevztahuje na změnu pověřených pracovníků, kteří jsou prodávajícím i centrálním nebo veřejným zadavatelem určeni v této smlouvě. Takováto změna pověřených pracovníků bude pouze písemně oznámena druhé smluvní straně oprávněnou osobou.

/9/ Smluvní strany se dohodly, že tuto smlouvu mohou ukončit vzájemnou dohodou.

/10/ Tato smlouva nabývá platnosti dnem jejího podpisu oběma smluvními stranami a účinnosti dnem jejího uveřejnění v Registru smluv dle zákona 340/2015 Sb., o zvláštních podmínkách účinnosti některých smluv, uveřejňování těchto smluv a o registru smluv (zákon o registru smluv), ve znění pozdějších předpisů. Smluvní strany se dohodly, že zveřejnění této smlouvy v registru smluv zabezpečí centrální zadavatel.

/11/ Smluvní strany prohlašují, že si tuto smlouvu přečetly, s jejím obsahem souhlasí a že byla sepsána na základě jejich pravé svobodné vůle, a na důkaz toho připojují své podpisy.

/12/ Tato smlouva je uzavřena elektronicky.

/13/ Nedílnou součástí této smlouvy je:

Příloha č. 1 (Specifikace ceny a zboží) - 4 listy

Příloha č. 2 (Specifikace veřejných zadavatelů) – 3 listy

Příloha č. 3 (Rozdělovník budoucích dodávek) – 1 list

V Praze

V České Třebové

Ing. Martin Šlemer
vedoucí odboru veřejných zakázek
Policejního prezidia ČR

Centrální zadavatel
(podpis)

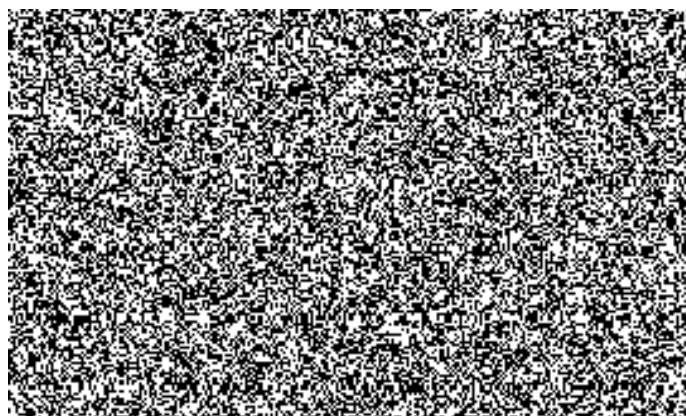

(podpis)

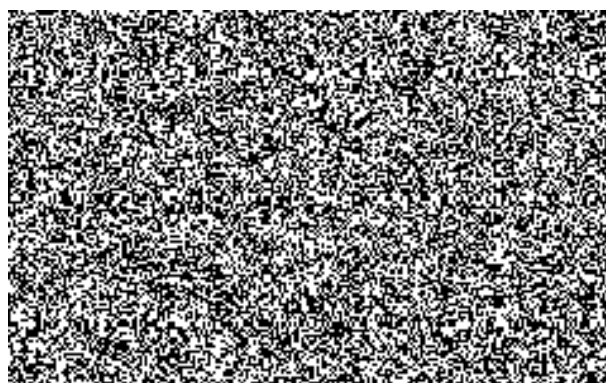

Prodávající

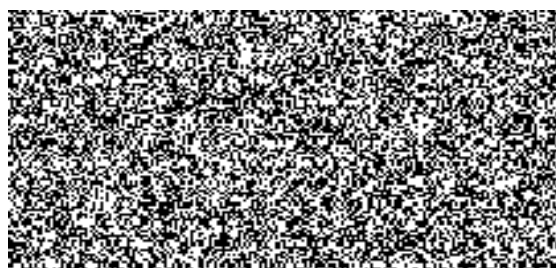

SPECIFIKACE CENY A ZBOŽÍ

CENA

Zboží	Kukla ohnivzdorná pro rok 2020
Cena za 1 ks bez DPH	262,00
DPH za 1 ks	55,02
Cena za 1 ks vč. DPH	317,02
Požadovaný počet ks	2.029
Cena za požadovaný počet ks bez DPH	531.598,00
DPH za požadovaný počet ks	111.635,58
Cena za požadovaný počet ks vč. DPH	643.233,58

ZBOŽÍ

1. TECHNICKÝ POPIS**Kukla ohnivzdorná****OZNAČENÍ KÓDU CPV** 18143000-3

POPIS :

Tato specifikace platí pro výrobu, dodání a přejímání kukly ohnivzdorné (dále jen kukla). Speciální kukla z materiálu s omezeným šířením plamene a elektrostatickými vlastnostmi slouží jako ochrana hlavy a krku proti krátkodobému působení plamene, konvekčního a sálavého tepla. Zboží musí splňovat požadavky ČSN EN 13911. Slouží jako doplněk k ochranným oblekům. Konfekční zpracování se řídí platnými ČSN pro tento druh zboží.

PROVEDENÍ :

Provedení kukel a jejich vypracování určuje inspirativní vzorek. Při výrobě se dodržují následující zásady:

- kukla je ušitá z jednoho dílu.
- v zadní části kukly jsou odšité záševky.
- je sešitá plochým švem. V zadní části kukly ve švu je vložena etiketa.
- otvor v přední části je zahnutý a zajištěn na stroji s klikatým stehem (měkkost a elasticita otvoru a celé kukly je podmínkou).

- spodní okraj kukly je začištěn např. na čtyřnitném šicím stroji.
- Materiál: - interlocková vazba ,
- Složení: 98 % m-aramid, 2 % kovové vlákno
- Hmotnost: 240 g/m² ±5%
- Jemnost vlákna: 20 tex (orientační)
- Barva: tm. modrá (odstín co nejbližší černé), barveno ve hmotě pro vyšší stálost na světle
- Šicí nitě: nehořlavé
- Velikostní sortiment - universální velikost

Povolené odchylky rozměrů a hmotnosti kukly:

- rozměr: ± 5 %
- hmotnost ± 5 %
- Provedení kukel a jejich vypracování určuje inspirativní vzorek.

Materiálové složení – interlock – úplet s omezeným šířením plamene a elektostatickými vlastnostmi

Ukazatel	Jednotka	Hodnota	Zkušební metoda
Vazba		Interlock	ČSN EN ISO 8388
Plošná hmotnost	g.m ²	240 ±5%	ČSN EN 12127
Pevnost sloupek řádek	N N	min. 645 min. 250	ČSN EN ISO 13934-1
Tažnost sloupek řádek	% %	min. 60 min. 175	ČSN EN ISO 13934-1
Změna rozměrů praním a sušením při 60°C po 5 cyklech	sloupek řádek	% %	ČSN EN ISO 3759 ČSN EN ISO 6330 ČSN EN ISO 5077
Měrný povrchový odpor	Ω	10 ⁵	ČSN EN 1149-1

Centrální zadavatel připouští použití jiných technologií konfekčního zpracování s podmínkou dodržení všech požadavků a vlastností (všechny požadavky stejné nebo lepší) uvedených ve specifikaci.

STŘIH, ŠITÍ :

Způsob střihání a šití musí být podle platných norem. Hotové zboží musí odpovídat daným rozměrům, viz obrázek. Kukly budou dodávány v universální velikosti.

DALŠÍ POŽADAVKY

Hygienická a zdravotní nezávadnost materiálů přicházejících do styku s pokožkou a ochrana proti ohni a sálavému teplu.

Účastník musí vhodným způsobem na vyžádání centrálního zadavatele doložit schopnost produkovat požadované množství dané kvality v požadovaných termínech, např. referencemi o dodávkách jiným subjektům.

Hotové zboží musí souhlasit ve všech detailech se schváleným referenčním vzorkem a PN.

Zkouší se po stránce jakosti materiálu dle příslušné ČSN, pevnosti švů, počtu stehů, rozměrů, celkového provedení a vzhledu.

Pevnost švů se ověřuje napnutím švu tahem odpovídajícím pevnosti předepsaných nití.

Použité nitě musí zabezpečit kvalitní spojení všech šitých částí a jejich pevnost po celou požadovanou dobu životnosti.

Celkový vzhled a provedení musí být bezvadné, švy začištěné bez zbytečných konců nití apod. a to jak z líce, tak i z rubu kukly.

Oprávněný zástupce veřejného zadavatele může provést párací zkoušku, vznikne-li pochybnost o správné jakosti použitého materiálu nebo provedení. Zkoušky se provádí pouze v nejnutnějších případech. Zástupce centrálního zadavatele může provést kontrolu rozpracovaného zboží v kterémkoliv stupni výroby.

Fyzikální a mechanické vlastnosti musí být zachovány po celou dobu životnosti. Musí být zajištěna stálobarevnost a ochranné účinky.

ZPŮSOB POŽADOVANÉ KONTROLY JAKOSTI

Hotové zboží musí odpovídat oboustranně schváleným TP a schválenému referenčnímu vzorku. Přejímají se podle schválených TP a referenčního vzorku podle rozdělovníku na jednotlivých KŘP a ve skladu SLZ PP ČR Svojšice, okr. Kolín.

ZVLÁŠTNÍ POŽADAVKY

- **Velikostní sortiment:** universální velikost
- **Záruční podmínky:**

Tyto záruční podmínky se vztahují na jakékoliv výrobní vady, které mají za následek nekompletnost zboží a nesprávnou kvalitu.

Nevyhoví-li zboží schválenému referenčnímu vzorku, PN a této smlouvě, vrátí se prodávajícímu. Proávající ručí za skryté konfekční vady po dobu 24 měsíců. Skladovatelnost minimálně 3 roky v originálním balení, při zachování všech mechanicko - fyzikálních vlastností zboží.

Zboží musí odpovídat ČSN 80 5004 (pletené kusové výrobky)

- **Značení:**

Kukla musí být označena etiketou, umístěnou v zadním švu z rubové strany, která obsahuje:
- výrobce, název výrobku, měs. / rok výroby, materiálové složení, symboly ošetřování dle ČSN EN ISO 3758
- značení výrobků symboly pro ošetřování v souladu s ČSN EN ISO 3758 a s uvedením dosažené úrovně tepelné ochrany.

Návod na údržbu např.:

Praní při 60 °C, chemické čištění perchlórem, žehlení – maximálně 180 °C, možnost sušení v sušičce, zákaz bělení.

Povolená změna rozměrů po prvním praní je $\pm 5\%$.

- **Balení:**

Kukly se dodávají složené jednotlivě v PE sáčcích (na sáčku samolepka s měs./rok výroby, výrobce a název výrobku), 10 ks vloženo do jednoho PE sáčku, 50 ks do krabice (min. třívrstvý karton).

Na kartonu označení výrobce, druhu, počtu kusů a měs./rok výroby. Pokud karton neobsahuje požadovaný počet kusů, musí být počet kusů výrazně označen. Váha kartonu max. 15 kg.

- **Přejímka:**

Provede pověřený zástupce KŘP a SLZ PP. Hotové kukly se klasifikují a přejímají podle schválených TP a schváleného referenčního vzorku. Zboží musí ve všech detailech souhlasit se schváleným referenčním vzorkem a schválenými TP. Ve sporných případech mezi veřejným zadavatelem a prodávajícím se vyberou z předloženého množství vzorky zboží k reklamačnímu řízení. Konečnou kontrolu provádí sklad veřejného zadavatele.

Technický náčrt (orientační) s kontrolními rozměry:

Požadované rozměry na vysráženém úpletu (kukle).

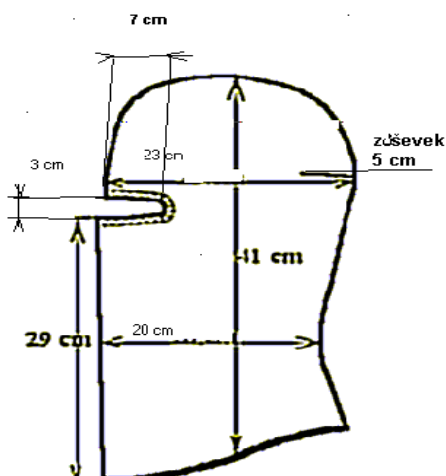

SPECIFIKACE VEŘEJNÝCH ZADAVATELŮ

KŘ policie hlavního města Prahy (A)

Krajské ředitelství policie hlavního města Prahy, Kongresová 2, PSČ 140 21, Praha 4,
Fakturační adresa Krajské ředitelství policie hlavního města Prahy, OMTZ OSM,
P.O. Box 122, 110 01 Praha 1.

IČO: 75151472
DIČ: CZ75151472
bank. spojení: ČNB pobočka Praha
číslo účtu: 3509881/0710

Kontaktní osoba:
Místo plnění:



KŘ policie Jihomoravského kraje (B)

Krajské ředitelství policie Jihomoravského kraje, Kounicova 24, 611 32, Brno, fakturační adresa je
shodná se sídlem KŘP

IČO: 75151499
DIČ: CZ75151499
Bankovní spojení: ČNB
Číslo účtu: 135034881/0710

Kontaktní osoba:
Místo plnění:



KŘ policie kraje Vysočina (J)

Krajské ředitelství policie kraje Vysočina, Vrchlického 2627/46, 587 24, Jihlava, fakturační adresa je
shodná se sídlem KŘP

IČO: 72052147
DIČ: CZ72052147
Bankovní spojení: ČNB Jihlava
Číslo účtu: 27033881/0710

Kontaktní osoba:
Místo plnění:



KŘ policie Královéhradeckého kraje (H)

Krajské ředitelství Královéhradeckého kraje, Ulrichovo náměstí 810, PSČ 501 01, Hradec Králové,
fakturační adresa je shodná se sídlem KŘP

IČO: 75151545
DIČ: CZ75151545
bank. spojení: ČNB pobočka Hradec Králové
číslo účtu: 23235881/0710

Kontaktní osoba:
Místo plnění:



KŘ policie Libereckého kraje (L)

Krajské ředitelství policie Libereckého kraje, náměstí Dr. E. Beneše 24, 460 32 Liberec 1 - Staré město, fakturační adresa je shodná se sídlem veřejného zadavatele.

IČO: 72050501

DIČ: CZ 72050501

Bankovní spojení: ČNB pobočka Ústí nad Labem

Číslo účtu: 84548881/0710

Kontaktní osoba:

Místo plnění:

KŘ policie Moravskoslezského kraje (T)

Krajské ředitelství policie Moravskoslezského kraje, ul. 30 dubna 24, PSČ 728 99 Ostrava, fakturační adresa fakturace je shodná se sídlem KŘP

IČO: 75151502

DIČ: CZ75151502

Bankovní spojení: ČNB Ostrava

Číslo účtu: 28933881/0710

Kontaktní osoba:

Místo plnění:

KŘ policie Olomouckého kraje (M)

Krajské ředitelství policie Olomouckého kraje, Tř. Kosmonautů 189/10, 771 36, Olomouc, fakturační adresa je shodná se sídlem veřejného zadavatele.

IČO: 72051795

DIČ: CZ72051795

Bankovní spojení: ČNB pobočka Olomouc

Číslo účtu: 20931881/0710

Kontaktní osoba:

Místo plnění:

KŘ policie Plzeňského kraje (P)

Krajské ředitelství policie Plzeňského kraje, Nádražní 2, PSČ 306 28 Plzeň, fakturační adresa je shodná se sídlem KŘP

IČO: 75151529

DIČ: CZ75151529

Bankovní spojení: ČNB Plzeň

Číslo účtu: 8246-881/0710

Kontaktní osoba:

Místo plnění:

KŘ policie Středočeského kraje (S)

Krajské ředitelství policie Středočeského kraje, Na Baních 1535, 156 64 Praha 5 – Zbraslav, fakturační adresa je shodná se sídlem KŘP

IČO: 75151481

DIČ: CZ 75151481

Bankovní spojení: ČNB Praha

Číslo účtu: 507432881/0710

Kontaktní osoba:

Místo plnění:

KŘ policie Ústeckého kraje (U)

Krajské ředitelství policie Ústeckého kraje, Lidické náměstí 899/9, 401 79, Ústí nad Labem, fakturační adresa je shodná se sídlem KŘP

IČO: 75151537

DIČ: CZ75151537

Bankovní spojení: ČNB Ústí nad Labem

Číslo účtu: 1546881/0710

Kontaktní osoba:

Místo plnění:



KŘ policie Zlínského kraje (Z)

Krajské ředitelství policie Zlínského kraje, J. A. Bati 5637, 760 01, Zlín, fakturační adresa je shodná se sídlem KŘP

IČO: 72052767

DIČ: CZ72052767

Bankovní spojení: ČNB Zlín

Číslo účtu: 28036881/0710

Kontaktní osoba:

Místo plnění:



Policejní prezidium ČR (SLZ)

Ministerstvo vnitra ČR, Nad Štolou 936/3, 170 34 Praha 7

Fakturu zaslat na adresu: Policejní prezidium ČR, Správa logistického zabezpečení, P. O. Box 6, 150 05, Praha 5

IČO: 00007064

DIČ: CZ00007064

Bankovní spojení: ČNB Praha

Číslo účtu: 5504881/0710

Kontaktní osoba:

Místo plnění:



ROZDĚLOVNÍK BUDOUCÍCH DODÁVEK

P.č.	Veřejný zadavatel	Množstevní jednotka	Množství	Cena s DPH (Kč)	
				Cena/ks	317,02
				celková	
1.	KŘP A	ks	750		237.765,00
2.	KŘP S	ks	200		63.404,00
3.	KŘP C	ks	---		---
4.	KŘP P	ks	50		15.851,00
5.	KŘP K	ks	---		---
6.	KŘP U	ks	365		115.712,30
7.	KŘP L	ks	100		31.702,00
8.	KŘP H	ks	80		25.361,60
9.	KŘP E	ks	---		---
10.	KŘP J	ks	103		32.653,06
11.	KŘP B	ks	16		5.072,32
12.	KŘP M	ks	50		15.851,00
13.	KŘP Z	ks	100		31.702,00
14.	KŘP T	ks	200		63.404,00
15.	SLZ PP ČR	ks	15		4.755,30
	Celkem		2.029		643.233,58