

SMLOUVA O ZŘÍZENÍ VĚCNÉHO BŘEMENE – SLUŽEBNOSTI

04/2020/SL

uzavřená v souladu s ustanoveními zákona č. 89/2012 Sb., občanský zákoník, ve znění pozdějších předpisů (dále jen „**občanský zákoník**“) s ohledem na ust. § 104 odst. 3 zákona č. 127/2005 Sb., o elektronických komunikacích a o změně některých souvisejících zákonů (zákon o elektronických komunikacích), v platném znění (dále jen „**ZEK**“)

Smluvní strany:

Lesy České republiky, s.p.

se sídlem Přemyslova 1106/19, Nový Hradec Králové, 500 08 Hradec Králové

IČO: 42196451, DIČ: CZ42196451

zapsaný v Obchodním rejstříku vedeném Krajským soudem v Hradci Králové, oddíl AXII, vložka 540 zastoupený Ing. Ludvíkem Jüthnerem, lesním správcem LS Přimda, na základě Pověření ze dne 19.8.2019, udělené Ing. Josefem Vojáčkem, generálním ředitelem

bankovní spojení: Komerční banka, a.s., pobočka Tachov

číslo účtu 2681160227/0100

(dále jako „**obtížený**“)

na straně jedné

a

České Radiokomunikace a.s.

se sídlem Skokanská 2117/1, Břevnov, 169 00 Praha 6

IČO: 24738875, DIČ: CZ24738875

zapsána v obchodním rejstříku u Městského soudu v Praze, oddíl B, vložka 16505

zastoupená: Mgr. Pavlem Kosem, technickým ředitelem, na základě plné moci ze dne 26.11.2019

(dále jako „**oprávněný**“)

na straně druhé

uzavírají níže uvedeného dne, měsíce a roku tuto

SMLOUVU O ZŘÍZENÍ VĚCNÉHO BŘEMENE-SLUŽEBNOSTI:

I.

Úvodní ustanovení

1. Obtížený prohlašuje, že má právo hospodařit s následujícími pozemky, jejichž vlastníkem je Česká republika:

Číslo Parcely	Druh pozemku	Výměra v m ²	Výměra věcného břemene dle GP v m ²	Katastrální území	LV	Obec
1315/11	ostatní plocha	621	209,8	Rozvadov	306	Rozvadov
1315/49	trvalý travní porost	291	15,8	Rozvadov	306	Rozvadov
1380/1	lesní pozemek	9636	96,4	Rozvadov	306	Rozvadov

1380/48	lesní pozemek	268831	740,8	Rozvadov	306	Rozvadov
1380/49	ostatní plocha	6445	26,3	Rozvadov	306	Rozvadov
1380/71	lesní pozemek	135370	429,2	Rozvadov	306	Rozvadov
1380/72	lesní pozemek	7777	235	Rozvadov	306	Rozvadov
1533	ostatní plocha	773	54,2	Rozvadov	306	Rozvadov
1535/1	ostatní plocha	6781	5,8	Rozvadov	306	Rozvadov
	Celkem		1813,3			

vše zapsáno u Katastrálního úřadu pro Plzeňský kraj, Katastrálního pracoviště Tachov, na LV č. 306, pro obec Rozvadov, k.ú. Rozvadov (dále jen „**služebné pozemky**“).

II. Předmět smlouvy

1. Obtížený touto smlouvou zřizuje ve prospěch oprávněného ke služebnímu pozemku, uvedenému v čl. I. této smlouvy věcné břemeno – služebnost, spočívající v oprávnění: provozování sítě elektronických komunikací, vybudované v rámci stavby „**Liniová stavba nových dohlížecích kabelů v úseku Rozvadov-Hozpozín-Lanžhot**“, (dále jen „**Stavba**“) v rozsahu níže uvedeném (dále jen „**věcné břemeno**“).
2. Rozsah věcného břemene dle této smlouvy je přesně vymezen v geometrickém plánu č. 797-6/2019 ze dne 8.3.2019, vypracovaném vyhotovitelem: Geoinf Plzeň, spol. s.r.o., Lobežská 15, 326 00 Plzeň, a schváleném KÚ pro Plzeňský kraj KP Tachov dne 12.3.2019, který je nedílnou součástí této smlouvy.
3. Věcné břemeno dle této smlouvy se zřizuje na dobu trvání Stavby, uvedené v odst. 1 článku II této smlouvy.
4. Oprávněný práva z věcného břemene dle této smlouvy přijímá a obtížený je povinen jejich výkon strpět.
5. Smluvní strany se dohodly, že věcné břemeno se zřizuje jako vykupitelné. Obtížený je oprávněn kdykoli za trvání smluvního vztahu založeného touto smlouvou písemně oznámit oprávněnému, že na dalším trvání služebnosti dle této smlouvy již nemá zájem. Doručením oznámení se věcné břemeno dle této smlouvy ruší (zaniká) a oprávněný tak není dále oprávněn k jejímu výkonu. Ujednání pro případ zániku věcného břemene dle této smlouvy se užijí obdobně.
6. Obtížený po oznámení dle předchozího odstavce tohoto článku poskytne oprávněnému náhradu za zrušené věcné břemeno ve výši určené na základě znaleckého posudku vypracovaného znalcem vybraným obtíženým.
7. Oprávněný se současně zavazuje poskytnout obtíženému veškerou potřebnou součinnost za účelem výmazu zrušeného věcného břemene z katastru nemovitostí. V opačném případě se oprávněný zavazuje zaplatit obtíženému smluvní pokutu ve výši 5.000,- Kč (slovy: pět tisíc korun českých). Právo obtíženého na náhradu škody tím není dotčeno.

III. Úplata

1. Smluvní strany ujednaly, že věcné břemeno dle této smlouvy se zřizuje úplatně. Oprávněný se zavazuje zaplatit obtíženému jednorázovou úplatu **ve výši 184 900,- Kč** (slovy: jednoosmdesátčtyřtisícdevětsetkorunčeských). Výše jednorázové úplaty byla stanovena dohodou. K takto ujednané úplatě bude připočtena daň z přidané hodnoty ve výši stanovené platnými a účinnými předpisy o dani z přidané hodnoty pro dané období.
2. Oprávněný se zavazuje zaplatit obtíženému úplatu dle odst. 1. tohoto článku na základě daňového dokladu (faktury) vystaveného obtížným, a to ve prospěch účtu obtíženého, č.ú [REDAKCE] 0 uvedeného u Komerční banky a.s., pobočka Tachov. Dnem uhrazení se rozumí den připsání úplaty v plné výši ve prospěch účtu obtíženého. Obtížený je oprávněn daňový doklad (fakturu) vystavit po oboustranném podpisu této smlouvy.
3. Oprávněný se současně zavazuje uhradit úplatu dle tohoto článku nejpozději do 15 dnů ode dne vystavení řádného daňového dokladu (faktury), když dnem uskutečnění zdanitelného plnění se rozumí den vystavení faktury a předmětná faktura musí být vystavena a zaslána na adresu oprávněného.
4. Pro případ prodlení s úhradou úplaty dle tohoto článku ve prospěch obtíženého se oprávněný zavazuje zaplatit dále obtíženému smluvní pokutu ve výši 0,05% z dlužné částky za každý i započatý den prodlení. Právo obtíženého na náhradu škody tím není dotčeno. Bude-li prodlení s úhradou úplaty i přes opakovanou výzvu od obtíženého delší než 10 dní, je obtížený oprávněn od této smlouvy odstoupit.

IV.

Práva a povinnosti smluvních stran

1. Oprávněný není oprávněn zřídit na služebných pozemcích jakékoli stavby bez předchozího písemného souhlasu obtíženého, s výjimkou Stavby a všech jejích součástí.
2. Oprávněný se zavazuje užívat služebné pozemky a vykonávat oprávnění z věcného břemene za dodržení podmínek této smlouvy. V opačném případě je obtížený oprávněn od této smlouvy odstoupit.
3. Obtížený neodpovídá za jakékoli újmy vzniklé na služebných pozemcích v důsledku výkonu práv z věcného břemene oprávněným či třetími osobami. Oprávněný se naopak zavazuje nahradit obtíženému veškeré případné újmy, které vzniknou v souvislosti s výkonem oprávnění z věcného břemene dle této smlouvy.
4. Oprávněný se zavazuje při výkonu oprávnění z věcného břemene dle této smlouvy co nejvíce šetřit práv obtíženého.
5. Po zániku věcného břemene dle této smlouvy je oprávněný povinen uvést služebné pozemky do původního stavu v souladu s účelem jejich užívání, a to na svůj náklad.

V.

Vklad do katastru nemovitostí

1. Obtížený a oprávněný berou na vědomí, že věcné břemeno dle této smlouvy vznikne vkladem do katastru nemovitostí.
2. Smluvní strany ujednaly, že **návrh na vklad věcného břemene** dle této smlouvy do katastru nemovitostí **podá obtížený**, a to bezodkladně po uhrazení úplaty dle článku III. této smlouvy.
3. Poplatek spojený s návrhem na vklad věcného břemene dle této smlouvy jde k tíži oprávněného.
4. Veškeré náklady vzniklé v souvislosti s touto smlouvou jdou k tíži oprávněného.
5. Pro případ, že by tato smlouva byla nebo se stala z jakéhokoliv důvodu neplatnou nebo nezpůsobilou k provedení vkladu věcného břemene ve prospěch oprávněného nebo v případě, že by nedošlo k zápisu věcného břemene ve prospěch oprávněného dle této smlouvy do katastru nemovitostí z jiného důvodu, zavazují se tímto smluvní strany uzavřít bez zbytečného odkladu novou bezvadnou smlouvu o zřízení věcného břemene ke služebným pozemkům, jejíž obsah bude v podstatných náležitostech, po odstranění zjištěných vad, odpovídat obsahu této smlouvy.

VI.

Criminal compliance doložka

1. Smluvní strany níže svým podpisem stvrzují, že v průběhu vyjednávání o této smlouvě vždy jednaly a postupovaly čestně a transparentně a současně se zavazují, že takto budou jednat i při plnění této smlouvy a veškerých činnostech s ní souvisejících.
2. Smluvní strany se dále zavazují vždy jednat tak a přijmout taková opatření, aby nedošlo ke vzniku důvodného podezření na spáchání trestného činu či k samotnému jeho spáchání (včetně formy účastenství), v důsledku tedy jednat tak, aby kterákoliv ze smluvních stran nemohla být přičtena odpovědnost podle zákona č. 418/2011 Sb., o trestní odpovědnosti právnických osob a řízení proti nim, nebo nevznikla trestní odpovědnost fyzických osob (včetně zaměstnanců) podle trestního zákoníku, případně aby nebylo zahájeno trestní stíhání proti jakékoliv ze smluvních stran včetně jejich zaměstnanců podle platných právních předpisů.
3. Lesy České republiky, s.p. jako obtížený za tímto účelem vytvořily tzv. Criminal compliance program Lesů České republiky, s.p. (viz www.lesy.cz), (dále jen „CCP LČR“), a v jeho rámci přijaly závazek vymezovat se proti jakémukoli protiprávnímu a neetickému jednání a nastavily postupy k prevenci a odhalování takového jednání.

VII.

Závěrečná ustanovení

1. Pokud není v této smlouvě ujednáno jinak, řídí se vztahy mezi smluvními stranami příslušnými obecně platnými právními předpisy, zejména občanským zákoníkem.
2. Pro platnost této Smlouvy je v souladu se Statutem LČR, zákonem o státním podniku, zákonem o lesích, nutný souhlas Ministerstva zemědělství ČR, které rovněž vykonává jménem státu funkci zakladatele pronajímatele (dále jen „Zakladatel“) ve smyslu: ustanovení § 17 odst. 2 zákona č. 77/1997 Sb., o státním podniku, ve znění pozdějších předpisů.
3. Zakladatel udělil předchozí souhlas s nakládáním s určeným majetkem ve smyslu ustanovení § 17 odst. 2 zákona č. 77/1997 Sb., o státním podniku, ve znění pozdějších předpisů, pod č.j.: 73486/2016-MZE-13221 ze dne 11. 1. 2017, v odstavci 6.5. Statutu LČR.
4. Budoucí obtížený je povinen zveřejnit Smlouvy a jejich dodatky včetně metadat v rozsahu a způsobem dle zákona č. 340/2015 Sb., o zvláštních podmínkách účinnosti některých smluv, uveřejňování těchto smluv a o registru smluv (zákon o registru smluv), případné zveřejnění zajistí budoucí obtížený. Budoucí oprávněný je se zveřejněním Smlouvy včetně metadat srozuměn.
5. Smluvní strany se dohodly, že ustanovení § 1299 odst. 2 a se na tuto smlouvu neuplatní. Práva a povinnosti smluvních stran se výslovně řídí rovněž ZEK.
6. Smluvní strany se dohodly, že každá z nich na sebe přebírá nebezpečí změny okolností ve smyslu ustanovení § 1765 odst. 2 občanského zákoníku.“
7. V případě změny identifikačních údajů smluvních stran se tyto zavazují vzájemně se o této skutečnosti bez zbytečného odkladu písemně informovat.
8. Tuto smlouvu lze měnit a doplňovat pouze písemnými vzestupně číslovanými dodatky podepsanými oběma smluvními stranami.
9. Tato smlouva nabývá platnosti dnem jejího podpisu oběma smluvními stranami a účinnosti dnem zveřejnění v registru dle zákona č. 340/2015 Sb.
10. Tato smlouva je vyhotovena v počtu 3 stejnopisů, z nichž po 1 jejím vyhotovení obdrží každá ze smluvních stran, 1 vyhotovení je pak určeno pro potřeby katastrálního úřadu.
11. Smluvní strany prohlašují, že si tuto smlouvu přečetly a na důkaz správnosti a souhlasu připojují prosty omylu své vlastnoruční podpisy.
12. Nedílnou součástí této smlouvy jsou tyto přílohy:
 - geometrický plán pro vyznačení rozsahu věcného břemene č. 797-6/20019
 - plná moc

Obtížený:

V Tachově, dne 15. 3. 2020

Oprávněný:

V PRAZE, dne 24. 2. 2020

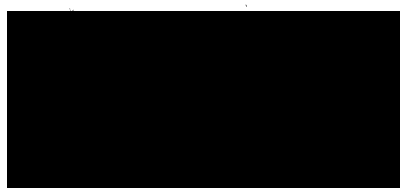

Lesy České republiky, s.p.
Ing. Ludvík Jüthner
lesní správce LS Přimda

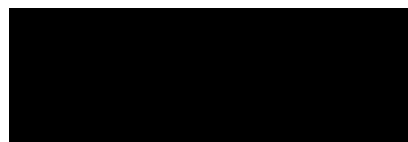

České Radiokomunikace a.s.
Mgr. Pavel Kos
Technický ředitel

VÝKAZ DOSAVADNÍHO A NOVÉHO STAVU ÚDAJŮ KATASTRU NEMOVITOSTÍ

Dosavadní stav				Nový stav											
Označení pozemku parc. číslem	Výměra parcely		Druh pozemku	Označení pozemku parc. číslem	Výměra parcely		Druh pozemku	Typ stavby	Způsob využití	Způsob určení výměry	Porovnáni se stavem evidence právních vztahů		výměra dílu		Označení dílu
	ha	m ²	Způsob využití		ha	m ²	Způsob využití	Způsob využití			Díl přechází z pozemku označeného v katastru nemovitostí	dřívejší poz. evidenci	Číslo listu vlastnictví	ha	
st. 339											st. 339	128			
1047/1											1047/1	329			
1047/12											1047/12	1			
1047/13											1047/13	1			
1047/16											1047/16	317			
1047/22											1047/22	321			
1074/2											1074/2	317			
1092/2											1092/2	501			
1120/3											1120/3	317			
1124/1											1124/1	317			
1124/4											1124/4	317			
1124/5											1124/5	301			
1191/1											1191/1	329			
1191/37											1191/37	317			
1204/1											1204/1	317			
1231/5											1231/5	329			
1231/31											1231/31	329			
1231/34											1231/34	317			
1231/38											1231/38	317			
1232/3											1232/3	317			
1235											1235	1			
1281/1											1281/1	277			
1309/2											1309/2	277			
1315/10											1315/10	128			
1315/11											1315/11	306			
1315/48											1315/48	128			
1315/49											1315/49	306			
1326/4											1326/4	128			
1341/5											1341/5	544			
1348/4											1348/4	618			
1348/10											1348/10	317			

GEOMETRICKÝ PLÁN pro vymezení rozsahu věcného břemene k části pozemku	Geometrický plán ověřil úředně oprávněný zeměměřický inženýr:		Stejnopis ověřil úředně oprávněný zeměměřický inženýr:	
	Jméno, příjmení: XXXXXXXXXX		Jméno, příjmení: XXXXXXXXXX	
	Číslo položky seznamu úředně oprávněných zeměměřických inženýrů: 2575/2011		Číslo položky seznamu úředně oprávněných zeměměřických inženýrů: 341/1995	
	Dne: 8.3.2019 čísla: 41/2019		Dne: 13.3.2019 čísla: 54/2019	
Náročnostmi a přesností odpovídá právním předpisům.		Tento stejnopis odpovídá geometrickému plánu v elektronické podobě uloženému v dokumentaci katastrálního úřadu.		
Vyhotovitel: Geoinž. Plzeň, spol. s r. o. Lobežská 15, 326 00 Plzeň		Katastrální úřad souhlasí s občasnými parcel. Katastrální úřad pro Plzeňský kraj KP Tachov XXXXXXXXXX PGP-165/2019-410 2019.03.12 13:55:26 CET		
Číslo plánu: 797-6/2019 Okres: Tachov Obec: Rozvadov Kat. území: Rozvadov Mapový list: Svata Kateřina 2-4/33, 34, 43, 44 Svata Kateřina 3-4/34, 43, 44, 3-5/12		Dvěřeni stejnopisu geometrického plánu v listinné podobě. <div style="background-color: black; width: 100px; height: 100px; margin: 10px auto;"></div>		
Dosavadním vlastníkům pozemků bylo poskytnuta možnost seznámit se v terénu s průběhem navrhovaných nových hranic, které byly označeny přídepsaným způsobem.				

VÝKAZ DOSAVADNÍHO A NOVÉHO STAVU ÚDAJŮ KATASTRU NEMOVITOSTÍ

Dosavadní stav			Nový stav																
Označení pozemku parc. číslem	Výměra parcely		Druh pozemku Způsob využití	Označení pozemku parc. číslem	Výměra parcely		Druh pozemku Způsob využití	Typ stavby Způsob využití	Způsob využití výměr	Způsob využití výměr	Porovnání se stavem evidence právních vztahů								
	ha	m ²			ha	m ²					Díl přechází z pozemku označeného v katastru nemovitostí	dřívejší poz. evidenci	Číslo listu vlastnictví	Výměra dílu		Označení dílu			
												ha	m ²						
1352/2															1352/2	544			
1380/1															1380/1	306			
1380/48															1380/48	306			
1380/49															1380/49	306			
1380/71															1380/71	306			
1380/72															1380/72	306			
1512/2															1512/2	277			
1533															1533	306			
1535/1															1535/1	306			
1535/6															1535/6	306			
2617/1															2617/1	559			

Oprávněný : Dle smlouvy

Druh věcného břemene : Dle smlouvy

Seznam souřadnic (S-JTSK)

Souřadnice pro zápis do KN				Souřadnice pro zápis do KN				Souřadnice pro zápis do KN			
Číslo bodu	Y	X	kód kv.	Číslo bodu	Y	X	kód kv.	Číslo bodu	Y	X	kód kv.
742601-296-1	880484.15	1069844.59	3	405-297	881088.44	1069575.06	3	405-363	881734.43	1069625.91	3
742601-296-2	880482.16	1069844.10	3	405-298	881111.37	1069575.87	3	405-368	881843.81	1069632.78	3
310-237	882869.04	1069605.50	8	405-299	881127.10	1069577.69	3	405-369	881843.65	1069634.78	3
310-238	882893.89	1069663.98	8	405-300	881111.13	1069577.85	3	405-370	881888.98	1069636.25	3
310-245	882905.24	1069683.93	8	405-301	881141.66	1069578.66	3	405-371	880580.64	1069636.52	3
310-246	882906.95	1069682.88	8	405-302	881154.30	1069579.09	3	405-372	880582.42	1069637.46	3
310-247	882915.31	1069677.79	8	405-303	881126.92	1069579.69	3	405-373	881888.82	1069638.25	3
310-248	882910.18	1069680.92	8	405-304	881181.97	1069580.35	3	405-377	882883.35	1069641.83	3
405-114	882648.05	1069660.49	3	405-305	881141.56	1069580.66	3	405-378	882881.37	1069642.09	3
405-115	882649.03	1069660.48	3	405-306	881154.22	1069581.09	3	405-384	882882.02	1069648.26	3
405-118	880522.99	1069756.06	3	405-308	881181.85	1069582.35	3	405-385	882884.04	1069648.28	3
405-120	880525.32	1069751.51	3	405-310	881228.57	1069584.08	3	405-386	882034.66	1069648.58	3
405-248	880697.90	1069536.22	3	405-313	881242.29	1069584.99	3	405-387	880573.42	1069649.72	3
405-249	880711.42	1069536.29	3	405-314	881253.23	1069585.95	3	405-388	882045.46	1069649.87	3
405-250	880685.45	1069537.09	3	405-315	881228.43	1069586.08	3	405-389	882034.46	1069650.58	3
405-252	880697.96	1069538.22	3	405-316	881242.13	1069586.99	3	405-390	880575.22	1069650.58	3
405-253	880711.34	1069538.29	3	405-317	881282.57	1069587.79	3	405-392	882045.26	1069651.87	3
405-254	880745.17	1069538.48	3	405-318	880605.55	1069587.94	3	405-394	882088.12	1069653.43	3
405-255	880685.65	1069539.09	3	405-319	881253.07	1069587.95	3	405-395	882107.43	1069653.52	3
405-256	880763.80	1069539.33	3	405-320	881293.28	1069588.87	3	405-396	882881.33	1069653.56	3
405-258	880665.78	1069539.77	3	405-321	880607.27	1069588.96	3	405-397	882883.35	1069653.58	3
405-259	880745.05	1069540.48	3	405-322	881282.41	1069589.79	3	405-398	882133.20	1069653.88	3
405-260	880763.64	1069541.33	3	405-323	881293.10	1069590.87	3	405-399	882088.04	1069655.43	3
405-261	880666.20	1069541.73	3	405-324	881324.74	1069591.23	3	405-400	882107.41	1069655.52	3
405-262	880656.05	1069542.57	3	405-325	881324.58	1069593.23	3	405-401	882133.12	1069655.88	3
405-263	880656.77	1069544.45	3	405-326	881358.10	1069594.22	3	405-402	882883.69	1069656.83	3
405-264	880821.04	1069545.98	3	405-327	881357.94	1069596.22	3	405-403	882186.61	1069657.24	3
405-266	880839.06	1069547.17	3	405-328	881409.50	1069598.02	3	405-404	882881.77	1069657.61	3
405-267	880649.59	1069547.90	3	405-329	881409.34	1069600.02	3	405-405	882885.24	1069658.80	3
405-268	880820.86	1069547.98	3	405-330	881439.11	1069600.54	3	405-406	882186.49	1069659.24	3
405-269	880838.90	1069549.17	3	405-331	881438.93	1069602.54	3	405-407	882887.21	1069660.11	3
405-270	880879.47	1069550.76	3	405-333	880598.61	1069605.27	3	405-408	882883.86	1069660.28	3
405-271	880637.01	1069552.59	3	405-334	881495.94	1069605.81	3	405-409	882238.03	1069660.53	3
405-272	880879.31	1069552.76	3	405-336	882867.94	1069606.66	3	405-410	882660.57	1069660.57	3
405-273	880927.54	1069554.19	3	405-337	881495.80	1069607.81	3	405-411	882649.04	1069660.68	3
405-274	880638.09	1069554.29	3	405-338	881533.06	1069607.95	3	405-412	882648.04	1069660.69	3
405-275	880945.53	1069556.12	3	405-339	881547.62	1069608.12	3	405-413	882674.49	1069661.69	3
405-276	880927.36	1069556.19	3	405-340	881539.94	1069608.24	3	405-414	882886.17	1069661.83	3
405-277	880631.58	1069556.51	3	405-342	881532.96	1069609.95	3	405-415	882592.86	1069661.84	3
405-278	880632.82	1069558.09	3	405-343	881547.44	1069610.12	3	405-416	882613.17	1069661.97	3
405-279	880945.33	1069558.10	3	405-344	881561.26	1069610.20	3	405-417	882581.64	1069662.13	3
405-280	880972.29	1069558.74	3	405-345	881539.92	1069610.24	3	405-418	882237.87	1069662.53	3
405-281	880972.11	1069560.74	3	405-346	882875.43	1069610.95	3	405-419	882546.49	1069662.54	3
405-282	881009.43	1069562.10	3	405-348	881583.50	1069611.99	3	405-420	882660.49	1069662.57	3
405-283	880624.48	1069562.51	3	405-349	882873.65	1069612.03	3	405-421	882647.73	1069662.69	3
405-284	881026.97	1069563.83	3	405-350	881561.06	1069612.20	3	405-423	882893.39	1069663.51	3
405-285	880625.88	1069563.95	3	405-351	881583.34	1069613.99	3	405-424	882674.29	1069663.69	3
405-286	881009.25	1069564.10	3	405-352	882876.80	1069616.00	3	405-425	880567.54	1069663.84	3
405-287	881026.71	1069565.81	3	405-353	882874.96	1069616.88	3	405-426	882592.88	1069663.84	3
405-288	881045.84	1069567.06	3	405-354	882878.51	1069618.34	3	405-427	882613.21	1069663.97	3
405-289	881045.50	1069569.02	3	405-355	881658.09	1069618.63	3	405-428	882694.47	1069664.11	3
405-290	881067.29	1069571.00	3	405-356	882876.79	1069619.38	3	405-429	882581.68	1069664.13	3
405-291	880616.73	1069571.11	3	405-357	881657.93	1069620.63	3	405-430	882519.96	1069664.20	3
405-292	881072.34	1069571.23	3	405-358	881692.02	1069620.77	3	405-432	882275.92	1069664.30	3
405-293	880618.31	1069572.33	3	405-359	882880.31	1069622.02	3	405-433	882489.17	1069664.52	3
405-294	881067.07	1069573.00	3	405-360	882878.37	1069622.62	3	405-434	882546.57	1069664.54	3
405-295	881088.68	1069573.08	3	405-361	881691.88	1069622.77	3	405-436	880569.38	1069664.64	3
405-296	881072.18	1069573.23	3	405-362	881734.59	1069623.91	3	405-437	882263.94	1069664.97	3

Seznam souřadnic (S-JTSK)

Souřadnice pro zápis do KN				Souřadnice pro zápis do KN				Souřadnice pro zápis do KN			
Číslo bodu	Y	X	kód kv.	Číslo bodu	Y	X	kód kv.	Číslo bodu	Y	X	kód kv.
405-438	882892.21	1069665.15	3	405-510	883015.04	1069678.18	3	405-589	883402.60	1069716.01	3
405-440	882708.56	1069665.55	3	405-512	883286.85	1069678.85	3	405-590	880545.10	1069716.64	3
405-441	882448.80	1069665.89	3	405-514	883205.20	1069679.28	3	405-591	883447.09	1069728.38	3
405-442	882294.58	1069665.90	3	405-515	883023.03	1069679.31	3	405-592	883446.45	1069730.28	3
405-444	882694.25	1069666.09	3	405-516	882904.79	1069682.95	3	405-593	883458.07	1069732.19	3
405-445	882520.04	1069666.20	3	405-517	882905.54	1069679.84	3	405-595	883457.39	1069734.07	3
405-446	882275.72	1069666.30	3	405-519	882824.41	1069680.63	3	405-597	883469.92	1069736.62	3
405-448	882489.21	1069666.52	3	405-520	883286.65	1069680.83	3	405-598	883468.96	1069738.50	3
405-449	882304.96	1069667.02	3	405-523	882903.93	1069681.08	3	405-599	883485.10	1069741.69	3
405-450	882726.40	1069667.04	3	405-525	883181.80	1069681.36	3	405-600	883484.32	1069743.53	3
405-451	882420.67	1069667.14	3	405-526	882908.41	1069681.71	3	405-601	880527.96	1069747.69	3
405-453	882708.38	1069667.55	3	405-528	883175.52	1069682.16	3	405-602	883496.85	1069747.94	3
405-454	882448.88	1069667.89	3	405-530	882899.89	1069682.24	3	405-603	880529.74	1069748.59	3
405-455	882294.38	1069667.90	3	405-532	883325.57	1069682.97	3	405-604	883495.85	1069749.68	3
405-456	882400.21	1069668.33	3	405-533	883041.67	1069683.01	3	405-605	880525.80	1069751.77	3
405-457	882741.38	1069668.52	3	405-535	883182.10	1069683.34	3	405-606	880523.44	1069756.30	3
405-458	882304.76	1069669.02	3	405-537	882886.60	1069683.66	3	405-607	880525.48	1069756.65	3
405-459	882726.22	1069669.04	3	405-538	882882.80	1069683.73	3	405-608	883535.96	1069772.00	3
405-460	882420.77	1069669.14	3	405-540	883057.28	1069683.78	3	405-609	880516.34	1069772.05	3
405-461	882754.19	1069669.19	3	405-541	882879.40	1069684.09	3	405-610	880518.14	1069772.93	3
405-462	882333.06	1069669.37	3	405-542	883175.80	1069684.14	3	405-611	883534.94	1069773.72	3
405-463	882774.20	1069669.47	3	405-543	882900.41	1069684.16	3	405-612	883544.11	1069776.62	3
405-464	882358.72	1069669.77	3	405-545	882891.28	1069684.23	3	405-613	883543.19	1069778.40	3
405-465	882390.99	1069669.95	3	405-546	882891.91	1069684.39	3	405-614	883554.35	1069781.45	3
405-466	882959.93	1069669.97	3	405-547	882871.66	1069684.63	3	405-615	880510.40	1069783.11	3
405-467	882966.92	1069669.98	3	405-548	883325.19	1069684.95	3	405-616	883553.49	1069783.25	3
405-469	882400.45	1069670.31	3	405-550	880558.70	1069685.51	3	405-617	883553.26	1069783.31	3
405-470	882741.22	1069670.52	3	405-551	882861.42	1069685.70	3	405-618	880512.14	1069784.09	3
405-472	882976.82	1069670.90	3	405-553	882882.92	1069685.73	3	405-619	883557.48	1069785.15	3
405-473	882950.13	1069671.03	3	405-555	883056.90	1069685.74	3	405-620	883570.97	1069787.97	3
405-474	882754.13	1069671.19	3	405-556	882869.33	1069685.78	3	405-622	883593.51	1069800.05	3
405-475	882332.96	1069671.37	3	405-557	882891.58	1069686.09	3	405-623	883592.61	1069801.83	3
405-476	882774.04	1069671.47	3	405-558	882890.92	1069686.19	3	405-624	883600.45	1069803.39	3
405-478	882358.68	1069671.77	3	405-559	883150.90	1069686.22	3	405-625	883599.75	1069805.27	3
405-479	882789.77	1069671.90	3	405-560	880560.54	1069686.29	3	405-626	883612.36	1069806.49	3
405-480	882391.23	1069671.93	3	405-561	882891.93	1069686.45	3	405-627	883611.70	1069808.39	3
405-481	882960.03	1069671.97	3	405-562	882872.20	1069686.59	3	405-628	883624.76	1069811.82	3
405-482	882966.82	1069671.98	3	405-565	883339.91	1069687.11	3	405-629	883623.98	1069813.66	3
405-486	880563.44	1069672.78	3	405-566	882861.20	1069687.52	3	405-631	880493.38	1069815.56	3
405-487	882898.93	1069672.78	3	405-567	882869.77	1069687.80	3	405-632	883647.63	1069821.60	3
405-488	882976.56	1069672.88	3	405-568	883135.30	1069688.02	3	405-633	883646.91	1069823.46	3
405-489	882950.41	1069673.01	3	405-569	883151.18	1069688.20	3	405-634	880489.79	1069824.15	3
405-490	882991.38	1069673.26	3	405-570	883104.24	1069688.40	3	405-635	880491.75	1069824.55	3
405-491	880565.28	1069673.54	3	405-571	883119.35	1069688.79	3	405-636	883665.39	1069827.85	3
405-492	883237.43	1069673.81	3	405-572	883125.93	1069688.83	3	405-637	883664.65	1069829.71	3
405-493	882789.43	1069673.88	3	405-574	883339.23	1069688.99	3	405-638	880487.89	1069832.75	3
405-495	883244.48	1069674.17	3	405-575	883088.05	1069689.96	3	405-639	880489.79	1069833.43	3
405-496	883230.80	1069674.69	3	405-576	883135.50	1069690.02	3	405-640	883680.96	1069834.87	3
405-497	883224.68	1069674.83	3	405-577	883104.32	1069690.40	3	405-641	883680.02	1069836.65	3
405-499	883237.51	1069675.81	3	405-578	883119.31	1069690.79	3	405-642	883693.78	1069842.67	3
405-500	883244.30	1069676.17	3	405-579	883126.01	1069690.83	3	405-643	883692.64	1069844.31	3
405-501	883015.30	1069676.20	3	405-580	883087.95	1069691.98	3	405-646	883703.39	1069850.24	3
405-502	883230.96	1069676.69	3	405-583	880552.30	1069699.11	3	405-648	883702.23	1069851.88	3
405-503	882920.45	1069676.71	3	405-584	880554.08	1069700.01	3	405-650	883723.87	1069864.96	3
405-504	883224.82	1069676.83	3	405-585	883376.94	1069703.27	3	405-651	883722.65	1069866.54	3
405-505	882904.04	1069676.95	3	405-586	883376.16	1069705.11	3	405-652	883751.70	1069888.30	3
405-507	883204.90	1069677.30	3	405-587	883403.30	1069714.13	3	405-653	883750.36	1069889.80	3
405-509	882902.32	1069677.95	3	405-588	880543.32	1069715.74	3	405-654	883758.06	1069894.32	3

Seznam souřadnic (S-JTSK)

Souřadnice pro zápis do KN				Souřadnice pro zápis do KN				Souřadnice pro zápis do KN			
Číslo bodu	Y	X	kód kv.	Číslo bodu	Y	X	kód kv.	Číslo bodu	Y	X	kód kv.
405-655	883756.70	1069895.78	3	405-722	884177.83	1070098.49	3	575-50	880605.81	1069591.70	3
405-656	883769.95	1069905.10	3	405-723	884110.64	1070098.55	3	575-51	880596.05	1069605.90	3
405-657	883768.59	1069906.56	3	405-725	884109.70	1070100.31	3	575-52	880596.36	1069609.74	3
405-658	883772.80	1069907.82	3	405-726	884168.51	1070104.16	3	575-53	880572.68	1069651.49	3
405-659	883771.46	1069909.30	3	405-727	884169.87	1070105.62	3	575-54	880574.81	1069651.56	3
405-660	883782.26	1069916.00	3	405-729	884168.11	1070109.26	3	575-55	880573.35	1069655.09	3
405-661	883780.96	1069917.52	3	405-730	884137.87	1070113.95	3	575-56	880571.21	1069655.03	3
405-662	883797.30	1069928.60	3	405-731	884157.13	1070114.42	3	575-57	880555.81	1069696.35	3
405-663	883796.04	1069930.16	3	405-732	884137.13	1070115.83	3	575-58	880553.44	1069696.68	3
405-664	883805.68	1069935.05	3	405-733	884158.21	1070116.14	3	575-59	880516.57	1069775.84	3
405-665	883804.46	1069936.65	3	405-734	884151.05	1070117.07	3	575-60	880514.97	1069774.59	3
405-666	883827.00	1069951.04	3	405-735	884151.23	1070119.17	3	575-61	880493.33	1069815.84	3
405-667	883825.76	1069952.62	3	405-746	882920.85	1069678.67	3	575-62	880491.45	1069815.00	3
405-668	883829.23	1069952.88	3	575-2	883672.06	1069833.05	3	594-1	882824.77	1069678.76	8
405-669	883827.93	1069954.40	3	575-3	883663.08	1069829.16	3	639-2712	883025.20	1069677.52	8
405-670	883842.22	1069964.17	3	575-4	883636.61	1069819.06	3	640-302	883857.03	1069977.24	3
405-671	883840.94	1069965.71	3	575-5	883570.44	1069789.95	3	640-303	883855.65	1069978.69	3
405-676	883863.40	1069982.01	3	575-6	883572.82	1069788.96	3	640-304	883847.39	1069968.30	3
405-678	883862.12	1069983.55	3	575-7	883355.17	1069693.80	3	640-305	883846.02	1069969.76	3
405-680	883870.56	1069988.63	3	575-8	883354.42	1069695.66	3	640-310	883685.46	1069837.61	3
405-681	883869.28	1069990.17	3	575-9	883309.06	1069681.29	3	640-318	883091.57	1069691.63	3
405-682	883878.76	1069994.66	3	575-10	883308.33	1069683.22	3	640-319	883084.83	1069691.35	8
405-683	883877.56	1069996.26	3	575-11	883267.21	1069678.94	3	640-330	882990.74	1069685.18	8
405-684	883897.26	1070009.15	3	575-12	883267.94	1069677.02	3	640-331	882963.14	1069669.98	8
405-685	883895.94	1070010.65	3	575-14	883072.99	1069686.91	3	640-332	882957.68	1069670.21	8
405-686	883904.84	1070016.61	3	575-15	883067.46	1069685.83	3	640-351	882900.54	1069671.60	8
405-687	883903.44	1070018.05	3	575-16	883039.28	1069680.50	3	640-361	882897.68	1069671.32	8
405-688	883919.81	1070031.00	3	575-19	882262.40	1069664.83	3	640-365	882893.68	1069666.64	8
405-689	883918.49	1070032.50	3	575-20	882264.81	1069663.06	3	640-366	882888.30	1069683.86	8
405-690	883937.12	1070045.05	3	575-21	882182.55	1069656.98	3	640-368	882886.71	1069685.69	8
405-691	883935.90	1070046.65	3	575-22	882179.97	1069658.83	3	640-382	882865.77	1069685.66	8
405-692	883952.20	1070055.79	3	575-23	882155.11	1069657.26	3	640-388	882863.56	1069685.59	8
405-693	883950.96	1070057.35	3	575-24	882157.69	1069655.42	3	640-486	882372.80	1069670.09	8
405-694	883963.42	1070065.73	3	575-25	882127.74	1069653.80	3	640-488	882372.58	1069672.09	8
405-695	883962.18	1070067.31	3	575-26	882127.51	1069655.80	3	640-490	882371.41	1069670.06	3
405-696	884046.16	1070069.37	3	575-27	882121.55	1069655.72	3	640-491	882367.65	1069671.97	3
405-697	884051.47	1070069.92	3	575-28	882121.78	1069653.72	3	640-555	882382.31	1069670.52	8
405-698	883969.86	1070070.12	3	575-29	881994.79	1069645.64	3	640-556	882382.14	1069672.53	8
405-699	884046.62	1070071.43	3	575-30	881995.21	1069647.69	3	641-7	881760.01	1069625.94	3
405-700	884050.93	1070071.88	3	575-31	881553.09	1069609.24	3	641-8	881761.03	1069628.03	3
405-701	883968.90	1070071.88	3	575-32	881552.40	1069611.15	3	1	884170.90	1070102.02	8
405-702	884038.50	1070073.92	3	575-33	881522.62	1069607.35	3	2	884174.08	1070101.85	8
405-703	884039.54	1070075.62	3	575-34	881522.78	1069609.36	3	3	884164.79	1070107.74	8
405-704	883987.22	1070077.30	3	575-35	881205.16	1069582.31	3	4	884168.05	1070107.38	8
405-705	884068.56	1070077.85	3	575-36	881204.39	1069584.26	3	5	884119.24	1070103.41	8
405-706	883986.18	1070079.04	3	575-37	881040.34	1069566.12	3	6	884113.80	1070102.63	8
405-707	884067.70	1070079.65	3	575-38	881036.93	1069567.56	3	7	884104.27	1070095.41	8
405-708	883993.77	1070082.77	3	575-39	881035.01	1069567.23	3	8	884095.35	1070093.25	8
405-709	884024.23	1070082.86	3	575-40	881034.89	1069565.19	3	9	882878.55	1069623.77	8
405-710	883992.57	1070084.37	3	575-41	880660.49	1069543.38	3	10	882878.19	1069622.24	8
405-711	884025.19	1070084.62	3	575-42	880657.10	1069542.27	3	11	882877.43	1069616.86	8
405-712	884004.78	1070089.99	3	575-43	880651.38	1069547.04	3	742651-67-105	884183.51	1070096.62	3
405-713	884007.35	1070090.74	3	575-44	880648.65	1069546.13	3	742651-67-106	884183.95	1070094.66	3
405-714	884003.94	1070091.83	3	575-45	880616.34	1069571.70	3	742651-67-275	884190.41	1070097.00	8
405-715	884007.51	1070092.88	3	575-46	880615.41	1069576.70	3	742651-67-276	884189.18	1070098.67	8
405-716	884181.78	1070094.44	3	575-47	880611.61	1069582.42	3				
405-718	884182.12	1070098.48	3	575-48	880612.25	1069577.85	3				
405-720	884176.71	1070096.81	3	575-49	880606.37	1069586.70	3				

Detail:A

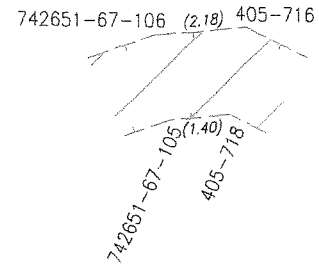

1380/48

Detail:A

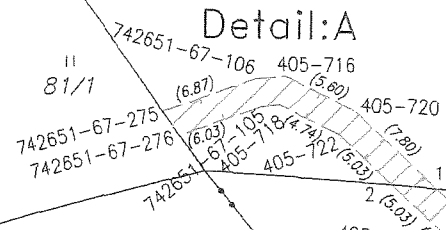

81/1

41/1

k.ú. Rozvadov
k.ú. Střebe

1380/48

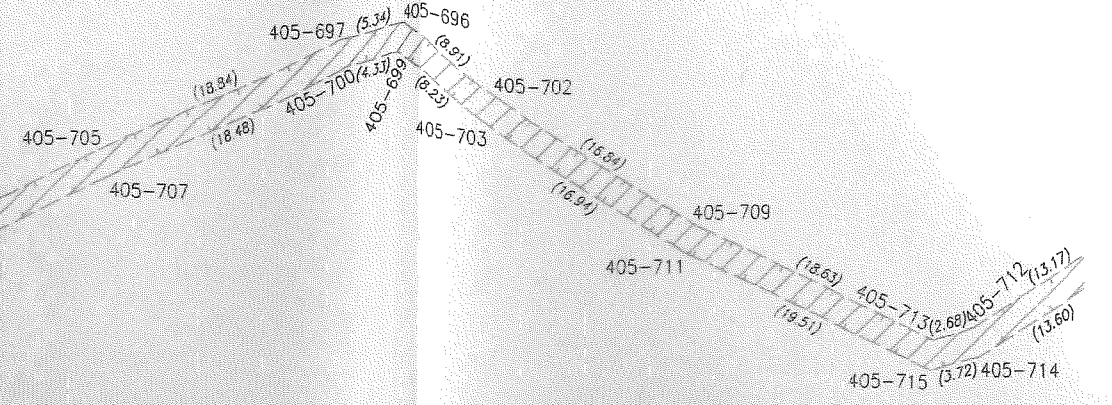

Přehled kladu listů

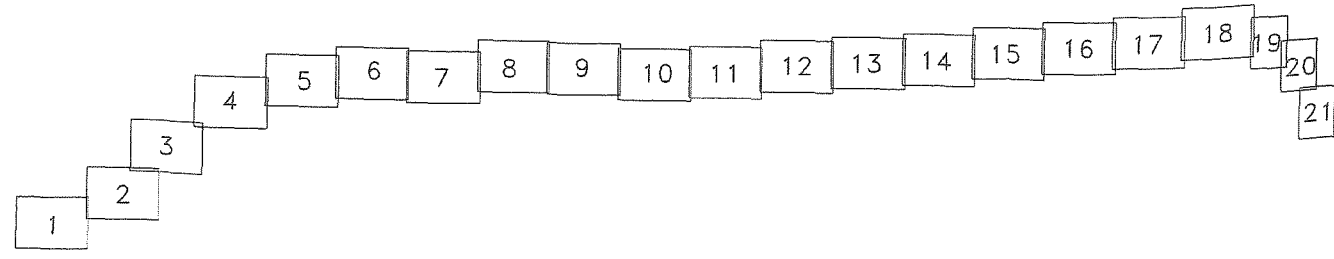



1380/74
1380/73

11
1352/2

11
1352/2

1380/72

405-640 (17.06)
640-310 (8.27)
405-641 (8.74)

405-642 (9.74)
405-643 (14.76)

List č.3

405-646 (12.22)
405-648 (12.22)

405-650 (25.22)
405-651 (25.14)

405-652 (36.32)
405-653 (36.18)

1380/71

405-654 (8.76)
405-655 (8.72)

405-656 (16.05)
405-657 (16.05)
405-658 (3.94)
405-659 (3.97)

405-660 (12.51)
405-661 (12.36)

405-662 (19.62)
405-663 (19.68)

405-664 (10.57)
405-665 (10.65)

405-666 (26.65)
405-667 (26.62)

405-668 (2.89)
405-669 (2.81)

1380/49

1380/48

405-670 (17.21)
405-671 (17.24)
640-304 (6.62)
640-305 (6.50)

(13.15)
(13.13)

1468/17

Λ
1380/77

II
1352/2

Λ
1380/72

Λ
1380/71



1468/17

Λ
1380/76

Λ 1380/77

||
1352/2

Λ
1380/75

List č.5

||
1348/10

Λ
1380/1

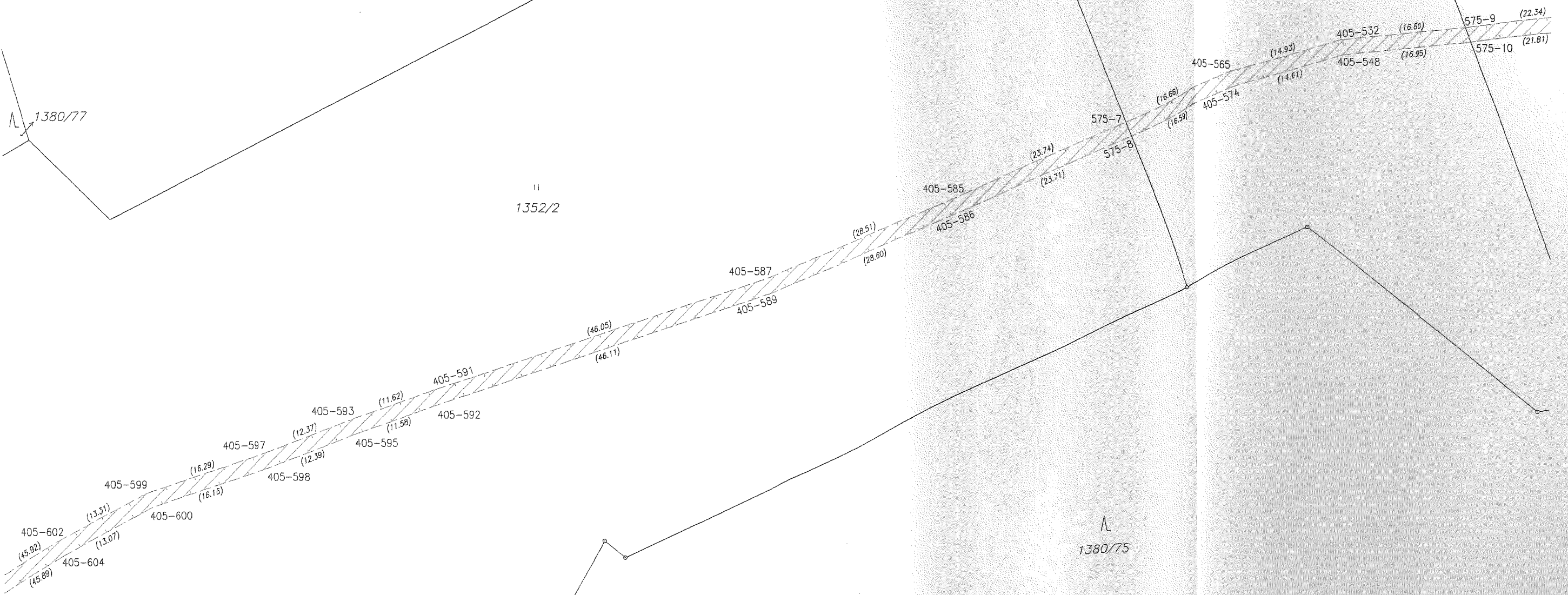

1535/6

II
1348/4

II
1348/10

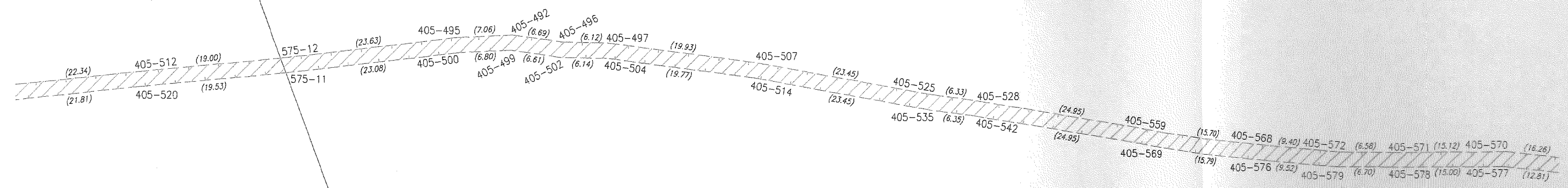

Λ
1380/1

Λ
1380/75

1535/1

Λ
1309/2



315/9
310-237
405-336

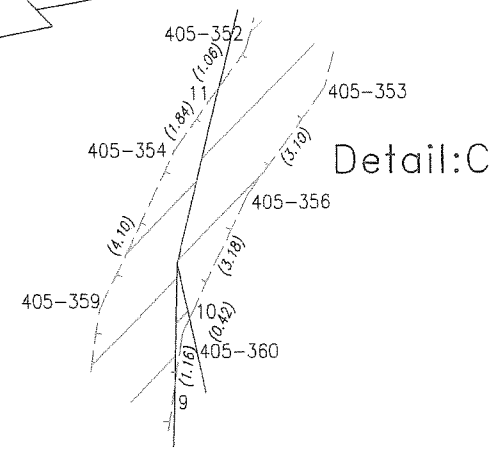

Detail:C

9
tail:C

339

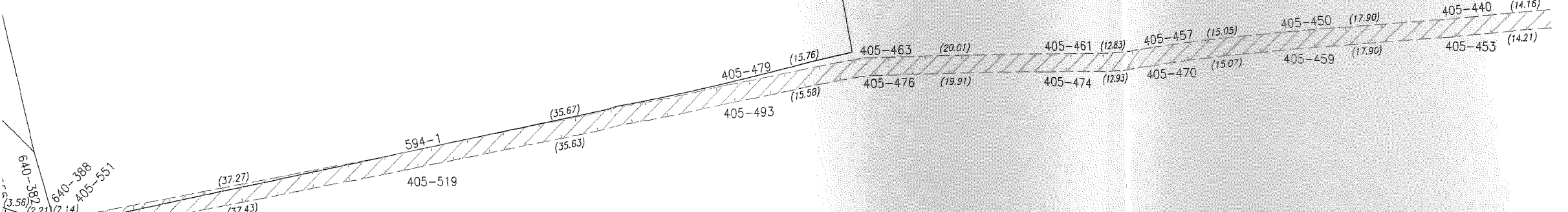

640-338
640-388
405-551

Λ
1309/2

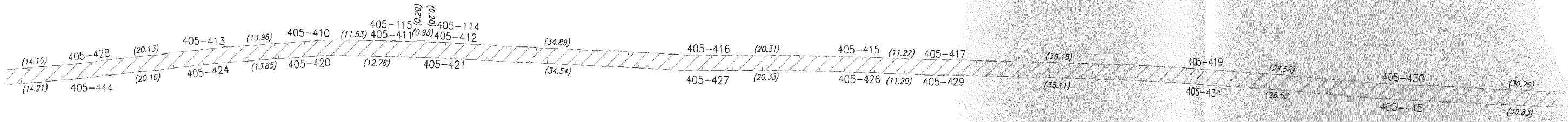

1309/2

(30.79)
405-433
(30.83)
405-448

(40.39)
(40.35)

405-441
405-454

(28.16)
(28.14)

405-451
405-460

(20.49)
(20.35)

405-456
405-469

(9.36)
(9.36)

405-465
405-480

(8.70)
(9.11)

640-555
640-556

(9.52)
(9.57)

640-486
640-490

(1.39)
(1.269)

405-464
405-478

(8.97)
(28.72)

405-482
405-475

(28.29)
(28.30)

405-449
405-458

1315/29

1512/1

1232/3

1512/2

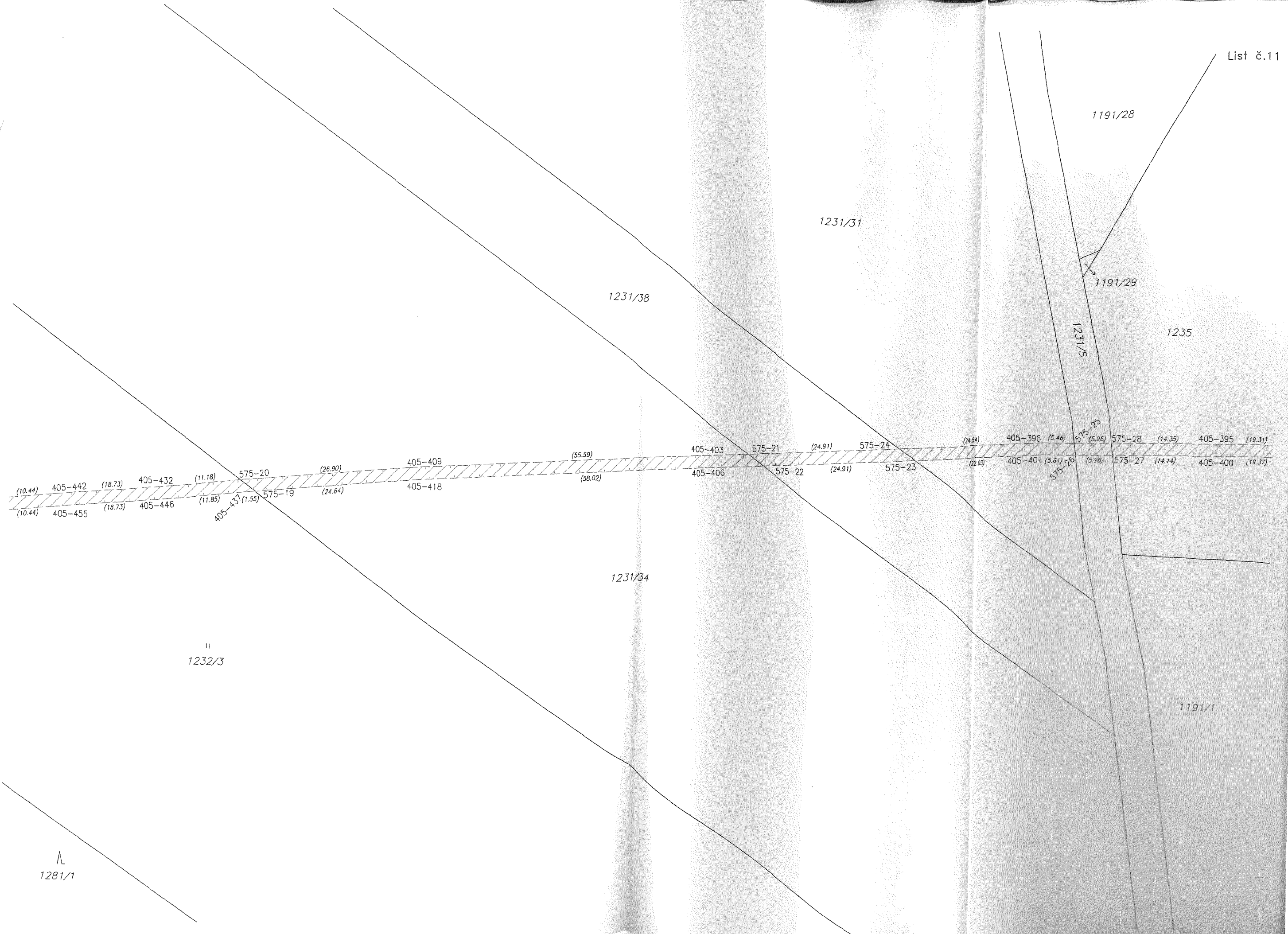

1537

1235

2
1
2

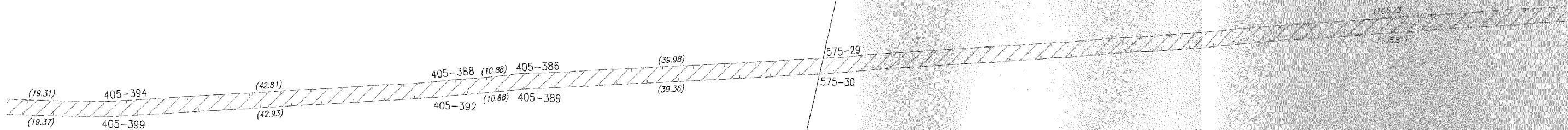

1191/1

1191/1

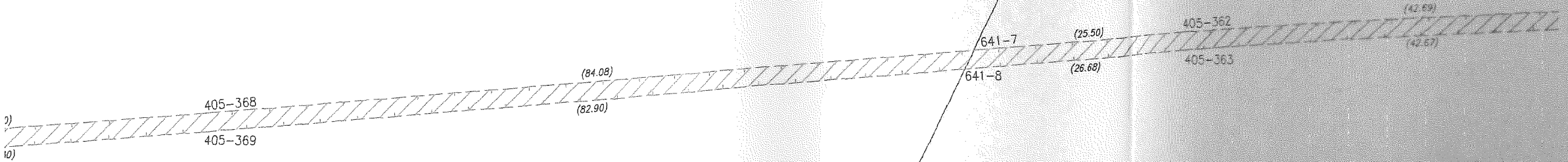

1191/37

1191/37

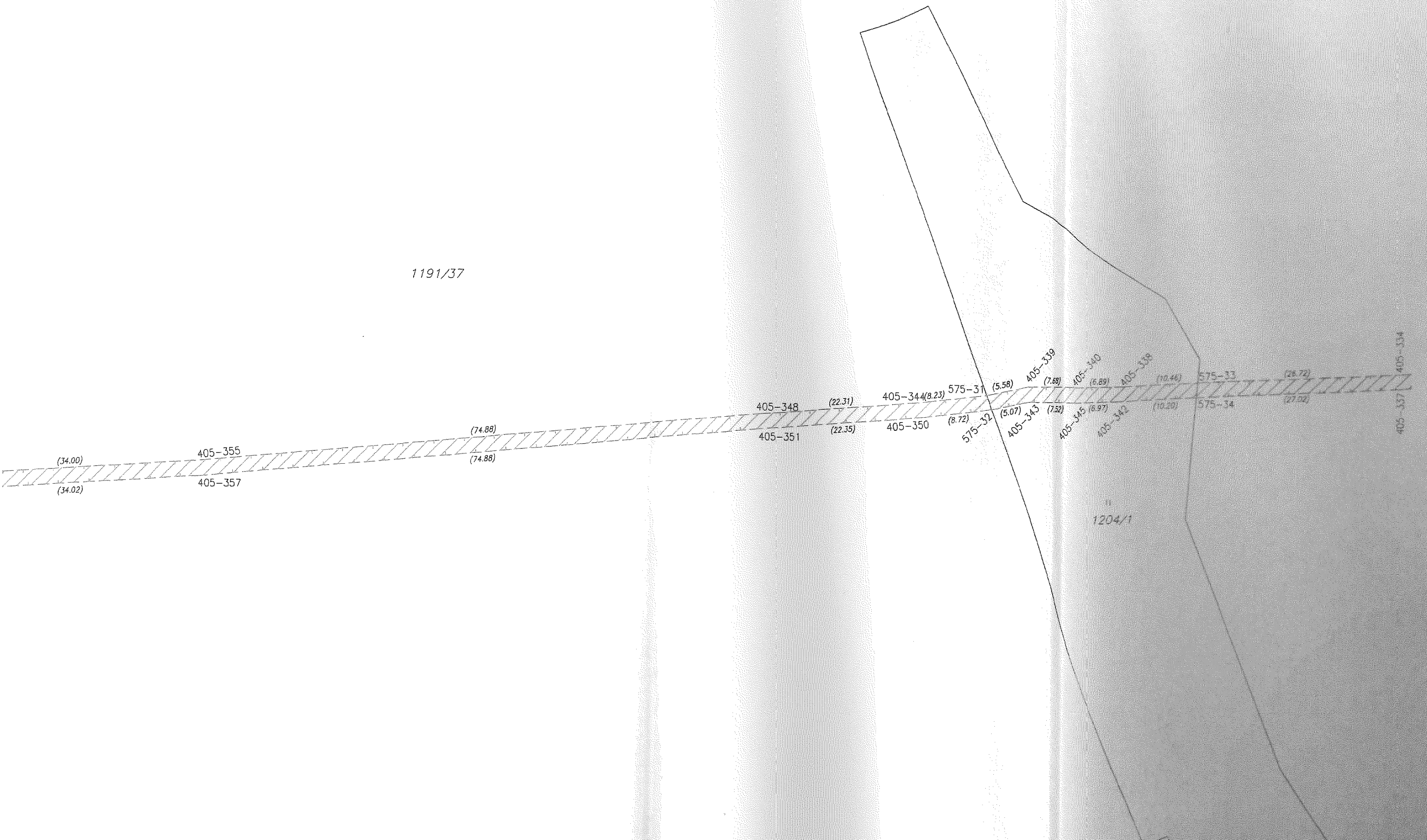

11
1204/1

1191/37

3
2
1

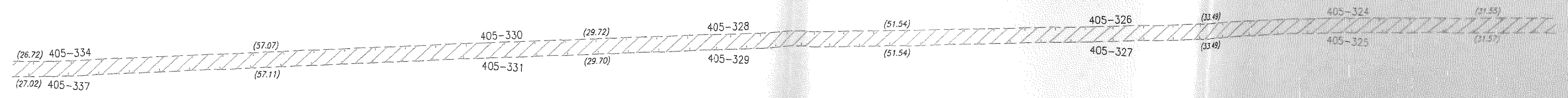

List 8.16
II
1074/2

II
1092/2

1191/37

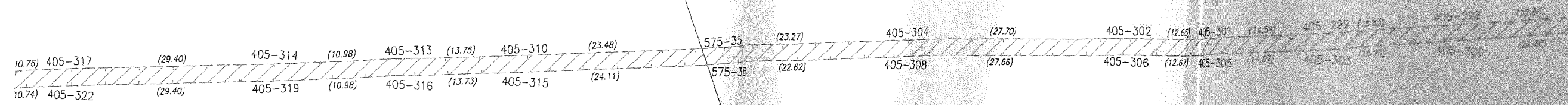

II
1074/2

1047/1

II
1092/2

Λ

1157

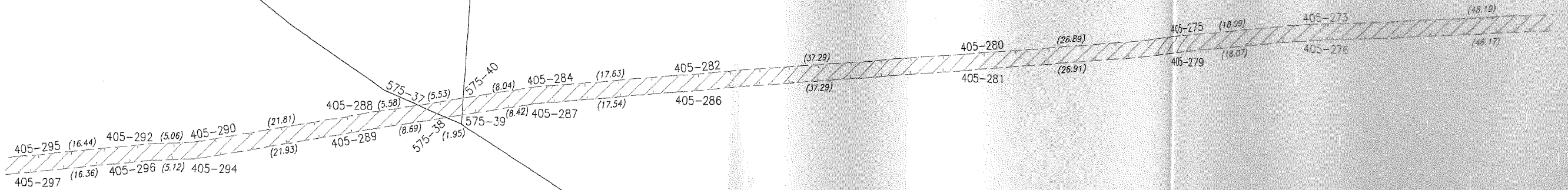

1047/1

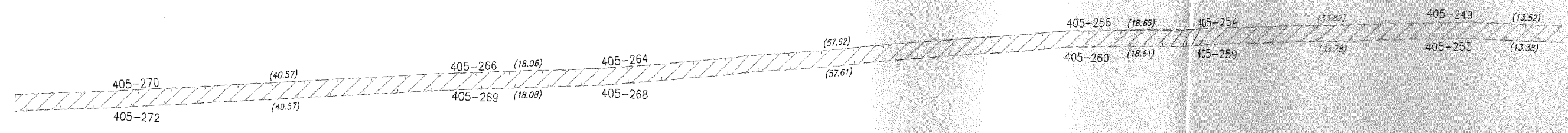

List č.19

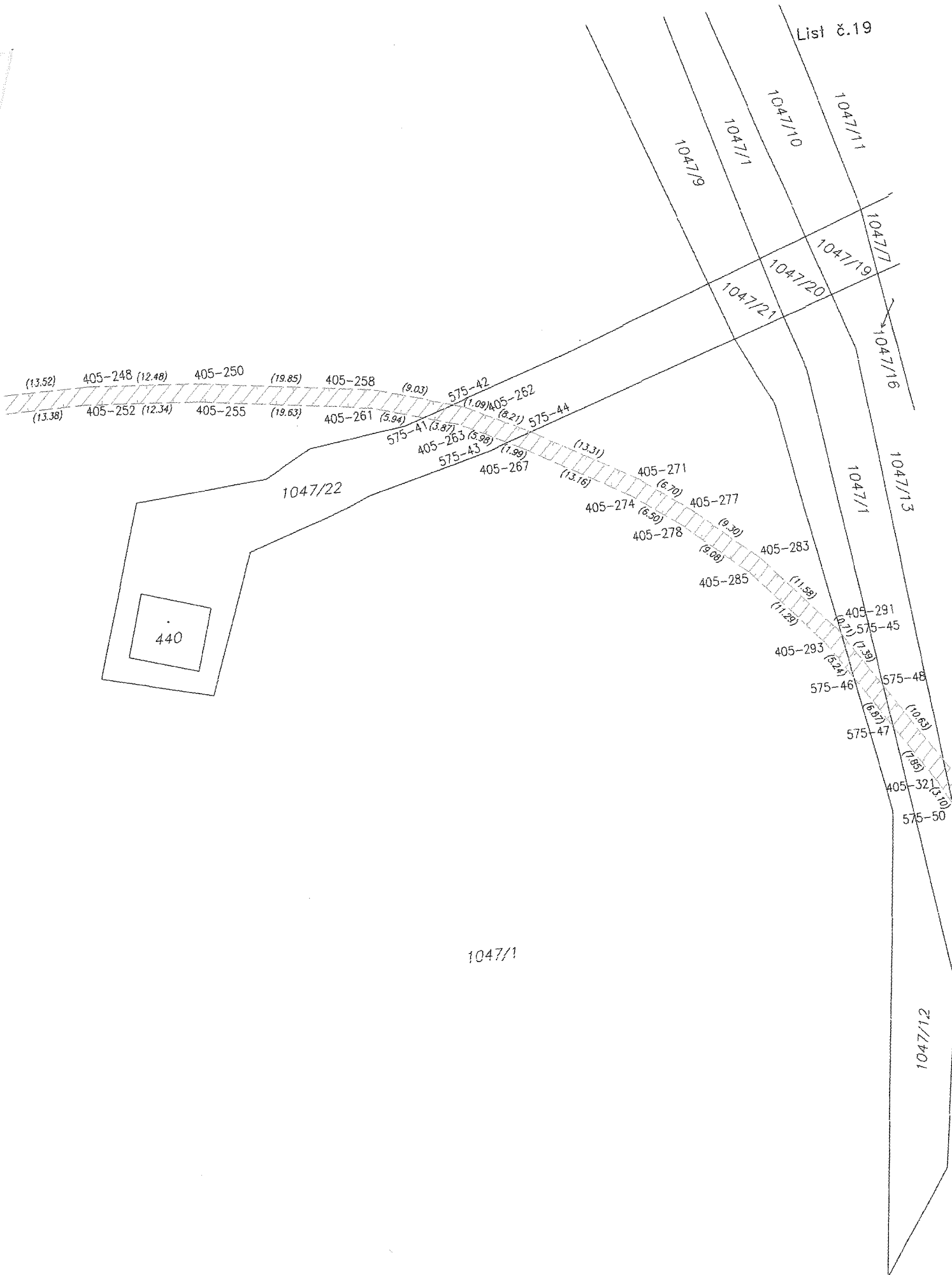

1047/1

1047/12

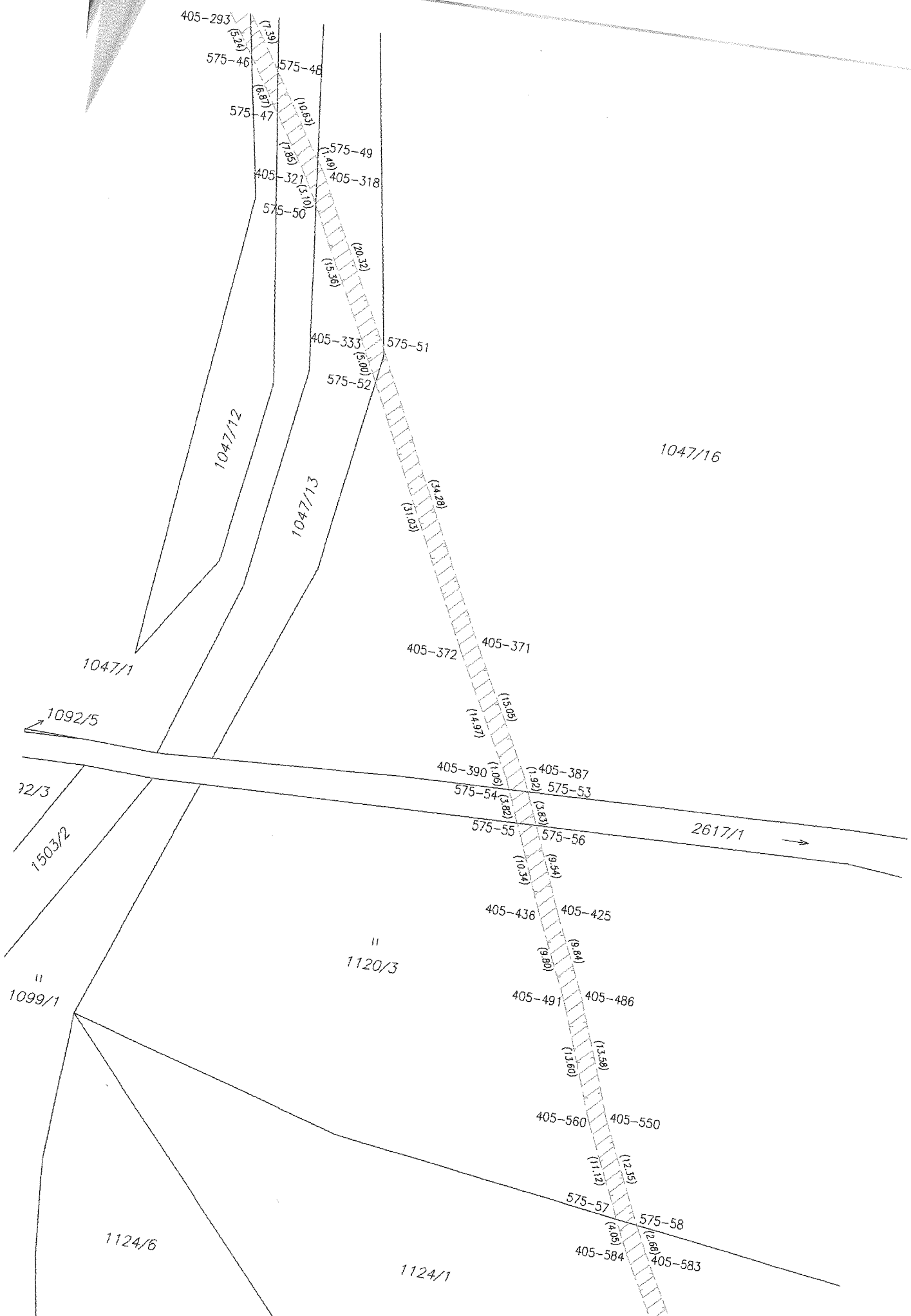

405-590 (18.90)
405-588 (18.90)

1124/1

405-601 (4.82)
405-603 (6.12)
405-607 (11.78)
405-120 (0.51)
405-605 (0.58)
405-118 (0.51)
405-606 (11.28)

405-609 (2.89)
405-610 (3.31)
575-60 (3.97)
575-59 (3.59)

405-618 (37.10)
405-615 (36.64)

1124/5

405-631 (0.28)
575-61 (8.88)

405-635 (8.81)
405-634 (8.81)

405-639 (60.6)
405-638 (12.71)

1124/4

k.ú. Rozvadov
k.ú. Svatá Kateřina u Rozvadova
142601-296-2
142601-296-1
673/1

á pošta

Mgr. Karin Konstantinová
advokátka, č. ev. ČAK 09269
EMOS Advokátní kancelář, s.r.o.
Bernartická 680/7, Staré Město
110 00 Praha 1

PLNÁ MOC

České Radiokomunikace a.s., se sídlem Skokanská 2117/1, Břevnov, 169 00 Praha 6, Česká republika, IČO: 247 38 875, zapsaná v obchodním rejstříku vedeném Městským soudem v Praze, oddíl B, vložka 16505, (dále jen „Společnost“), zastoupená Ing. Martinem Gebauerem, předsedou představenstva Společnosti,

tímto uděluje plnou moc

Mgr. Pavlu Kosovi, datum narození: 1 [REDAKCE], Česká republika, zaměstnanci Společnosti na pracovním místě Technický ředitel, (dále jen „Zmocněnec“),

aby v souladu s příslušnými ustanoveními českého práva zastupoval Společnost a činil za Společnost veškeré kroky a právní jednání týkající se:

- pronájmu jakýchkoli nemovitostí vlastněných Společností či movitých věcí vlastněných Společností souvisejících s provozem těchto nemovitostí Společností jako pronajímatelem; a
- nájmu či podnájmu nemovitostí najímaných Společností či movitých věcí souvisejících s provozem těchto nemovitostí Společností jako nájemcem; a
- provozu výše uvedených nemovitostí;
- zřízení zástavních práv k jakýmkoli nemovitostem vlastněným Společností či movitým věcem vlastněným Společností souvisejícím s provozem těchto nemovitostí Společností;
- zřízení věcného břemene či jiného užívacího práva zatěžujícího jakékoli nemovitosti vlastněné Společností;

to však pouze pokud:

- roční nájemné či úhrada věcné břemeno či jiné užívací právo v případě jednotlivé smlouvy nepřesáhne 1 000 000 Kč za rok bez DPH (s výjimkou smluv o poskytování elektřiny a energetických kapacit, smluv o poskytnutí vody, plynu); a
- roční nájemné či úhrada za věcné břemeno či jiné užívací právo v případě jednotlivé nemovitosti nepřesáhne 1 000 000 Kč za rok bez DPH (s výjimkou smluv o poskytování elektřiny a energetických kapacit, smluv o poskytnutí vody, plynu); a
- hodnota dluhu zajišťovaného zástavním právem včetně příslušenství nepřesáhne v případě jednotlivé smlouvy 1 000 000 Kč; a
- cena díla v případě jednotlivé smlouvy o dílo nepřesáhne celkem 1 000 000 Kč bez DPH; a
- výpovědní doba v případě smluv obsahujících možnost výpovědi nepřesáhne 12 měsíců; a
- doba trvání v případě smluv uzavíraných na dobu určitou nepřesáhne 3 roky.

Výše uvedené oprávnění zahrnuje v rámci výše uvedených limitů také uzavírání a ukončování:

- nájemních smluv;
- servisních smluv týkající se sítí a/nebo nemovitých věcí;
- provozních smluv;
- dodávkových smluv a rámcových dodávkových smluv týkající se sítí a nemovitých věcí;
- smluv o užívání komunikací a smluv o vstupu;
- smluv o poskytování elektřiny a energetických kapacit, smluv o poskytnutí vody, plynu;
- smluv o dílo týkajících se sítí a/nebo nemovitých věcí;
- smluv o překládce podle zákona č. 127/2005 Sb., o elektronických komunikacích a o změně některých souvisejících zákonů (zákon o elektronických komunikacích), v platném znění (dále jen „ZEK“), či v souvislosti s provozováním činnosti Společnosti podle ZEK;
- jakýchkoliv dalších smluv souvisejících s výše uvedenými smlouvami.

Zmocněnec je dále oprávněn zastupovat Společnost a činit za Společnost bez výše uvedených limitů výhradně tyto kroky a právní jednání:

- (a) zřízení zástavních práv ve prospěch Společnosti;
- (b) zřízení věcného břemene či jiného užívacího práva ve prospěch Společnosti.

Zmocněnec je dále oprávněn zastupovat Společnost ve výše uvedených záležitostech před notáři (např. rejstřík zástav) a ve veškerých správních řízeních, zejména v řízeních před katastrálními a jinými úřady.

Zmocněnec je dále oprávněn činit veškeré další kroky a právní jednání k naplnění výše uvedeného předmětu této plné moci a samostatně přijímat a doručovat jménem Společnosti dokumenty ve výše uvedených záležitostech. Zmocněnec je oprávněn na základě této plné moci činit právní jednání přesahující výše uvedené limity výhradně a pouze společně s předsedou představenstva či místopředsedou představenstva Společnosti. Zmocněnec není oprávněn na základě této plné moci zcizovat nemovitosti, uznávat závazky či dluhy, poskytovat, vystavovat, měnit, rušit či přijímat směnky nebo ručení.

Zmocněnec není oprávněn ustavit si za sebe zástupce na základě této plné moci. Tato plná moc je udělena na dobu určitou do 31. prosince 2021. Tato plná moc může být kdykoliv ukončena písemným odvoláním ze strany Společnosti (z jakéhokoli důvodu nebo bez uvedení důvodu pro její odvolání) nebo písemnou výpovědí ze strany Zmocněnce.

V Praze dne 26. listopadu 2019

České Radiokomunikace a.s.
Ing. Martin Gebauer, předseda představenstva

Tuto plnou moc přijímám.

V Praze dne _____ 2019

Mgr. Pavel Kos, Zmocněnec

**PROHLÁŠENÍ O PRAVOSTI PODPISU NA LISTINĚ
SEPSANÉ ADVOKÁTEM**

Běžné číslo knihy o prohlášeních o pravosti podpisu
016488/76/2019/V.

Já, níže podepsaná [redacted] advokátka se
sídlem Benediktská 690/7, 110 00 Praha 1, zapsaná v seznamu
advokátů vedeném Českou advokátní komorou pod ev. č. 09269,
prohlašuji, že tuto listinu, kterou jsem sama sepsala, přede mnou
vlastnoručně ve dvou vyhotoveních podepsal:

1. Ing. Martin Gebauer, nar. [redacted]
[redacted] 540/12, ul. [redacted] Praha [redacted], jehož totožnost
jsem zjistila z občanského průkazu č.: [redacted]

V Praze, dne 26. listopadu 2019

Ověřovací doložka pro vidimaci
Podle ověřovací knihy pošty: Praha 41

Poř.č.: 14100-0115-0053

Tato úplná kopie, obsahující 3 stran souhlasí doslovně
s předloženou listinou, z níž byla pořízena a tato listina je
prvopis, obsahující 3 stran.

Listina, z níž je vidimovaná listina pořízena, neobsahuje
viditelný zajišťovací prvek.

Praha 41 dne 19.12.2019
Klimentová Lucie

Podpis, úřední razítko

