

RÁMCOVÁ DOHODA

Č.j. PPR-34594-98/ČJ-2018-990640

Čl. 1. Smluvní strany





/1/ Kupující:

ČESKÁ REPUBLIKA Ministerstvo vnitra
sídlo: Praha 7, Nad Štolou 936/3, PSČ 170 34
IČO: 00007064
DIČ: CZ00007064
zastoupen: Ing. Martinem Šlemer
vedoucím odboru veřejných zakázek Policejního prezidia ČR
bankovní spojení: Česká národní banka
číslo účtu: 5504881/0710
doručovací adresa: Ministerstvo vnitra ČR
poštovní schránka 160
160 41 Praha 6
kontaktní adresa: Policejní prezidium ČR
Pelléova 21, Praha 6
tel.: 974 835 653
e-mail: pp.ovz@pcr.cz
datová schránka: gs9ai55

(dále jen „Kupující“) na jedné straně

a

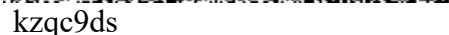
/2/ Prodávající:

Proávající: ZNAK Malá Skála, družstvo hodinářské a umělecké výroby
sídlo: Vranové 1. díl 68, 468 22 Malá Skála
IČO: 000 29 513
DIČ: CZ00029513
zapsán: v obchodním rejstříku vedeném Krajským soudem v Ústí nad Labem, odd. Dr. XXVIII, vložce č. 184
zastoupen: 
bankovní spojení: Komerční banka, a.s.
číslo účtu: 6116581/0100
pracovní kontakt: 
tel.: 
e-mail: 
datová schránka: kzqc9ds

(dále jen „Proávající“) na straně druhé
(Proávající a Kupující dále též společně jako „Smluvní strany“ a každý jednotlivě jako „Smluvní strana“)

u z a v í r a j í

podle ustanovení § 2079 a násl. zákona č. 89/2012 Sb., občanský zákoník, ve znění pozdějších předpisů (dále jen „občanský zákoník“) na základě výsledku podlimitního zadávacího řízení

„Rámcová dohoda na dodávky – Kovové doplňky ke stejnokroji 15 na roky 2020 - 2021“

realizovaného na základě ustanovení § 63 odst. 1 písm. b) zákona č. 134/2016 Sb., o zadávání veřejných zakázek, ve znění pozdějších předpisů

tuto rámcovou dohodu (dále jen „dohoda“)

Čl. 2. Předmět dohody

/1/ Touto dohodou se prodávající zavazuje, že kupujícímu odevzdá zboží uvedené v čl. 3. této dohody, které je předmětem koupě, a umožní kupujícímu nabýt vlastnické právo.

/2/ Kupující řádně dodané zboží převezme a zaplatí prodávajícímu kupní cenu.

Čl. 3. Zboží

/1/ Zbožím se rozumí dodávka **kovových doplňků ke stejnokroji 15** s předpokládaným celkovým počtem uvedeným v tabulce níže.

P. č.	Název zboží	<i>Rok 2020</i>	<i>Rok 2021</i>	Předpokládaný celkový počet odebraných ks
		<i>Předpokládaný počet ks</i>	<i>Předpokládaný počet ks</i>	
1.	Odznak na čepici zlatý 45x45		1 000	1 000
2.	Odznak na čepici stříbrný 45x45		1 000	1 000
3.	Odznak na čepici splint zlatý 45x45	4 000	500	4 500
4.	Odznak na čepici splint stříbrný 45x45	10 000	1 000	11 000
5.	Odznak bez podložky zlatý (splint)	4 000	1 000	5 000
6.	Odznak bez podložky stříbrný (splint)	10 000	1 000	11 000
7.	Hvězda 5C zlatá 24 mm	20 000	1 000	21 000
8.	Hvězda 3C stříbrná 24 mm	50 000	1 000	51 000
9.	Prýmek 8x50 mm zlatý	5 000	1 000	6 000
10.	Prýmek 8x50 mm stříbrný	10 000	1 000	11 000
11.	Spona do vázanky zlatá		500	500
12.	Spona do vázanky stříbrná		500	500
13.	Knoflík 2015 zlatý 15mm		500	500
14.	Knoflík 2015 zapichovací zlatý 15mm	4 000	1 000	5 000
15.	Knoflík 2015 zlatý 22mm		500	500
16.	Knoflík 2015 zlatý 26 mm		500	500
17.	Knoflík 2015 stříbrný 15mm		1 000	1 000

18.	Knoflík 2015 zapichovací stříbrný 15mm	30 000	1 000	31 000
19.	Knoflík 2015 stříbrný 22mm		1 000	1 000
20.	Knoflík 2015 stříbrný 26mm		1 000	1 000
21.	Rozlišovací odznak zlatý všeobecný	3 000	100	3 100
22.	Rozlišovací odznak zlatý SKPV	1 000	50	1 050
23.	Rozlišovací odznak zlatý PP-pravý	1 000	50	1 050
24.	Rozlišovací odznak zlatý PP-levý	1 000	50	1 050
25.	Rozlišovací odznak zlatý DP-pravý	1 000	50	1 050
26.	Rozlišovací odznak zlatý DP-levý	1 000	50	1 050
27.	Rozlišovací odznak zlatý CP-pravý	1 000	50	1 050
28.	Rozlišovací odznak zlatý CP-levý	1 000	50	1 050
29.	Rozlišovací odznak všeobecný stříbrný	6 000	200	6 200
30.	Rozlišovací odznak stříbrný SKPV	2 000	50	2 050
31.	Rozlišovací odznak stříbrný PP-pravý	2 000	100	2 100
32.	Rozlišovací odznak stříbrný PP-levý	2 000	100	2 100
33.	Rozlišovací odznak stříbrný DP-pravý	2 000	50	2 050
34.	Rozlišovací odznak stříbrný DP-levý	2 000	50	2 050
35.	Rozlišovací odznak stříbrný CP-pravý	2 000	50	2 050
36.	Rozlišovací odznak stříbrný CP-levý	2 000	50	2 050

(dále i „zboží“ nebo „doplňky“).

/2/ Kupující je oprávněn odebírat zboží dle svých potřeb a uvážení po dobu trvání této dohody a to bez stanovení minimálního odebraného množství, maximálně však do výše 4.209.430,50 Kč vč. DPH. Kupující si vyhrazuje upravit počty jednotlivých položek dle aktuální potřeby.

/3/ Prodávající se zavazuje dodat zboží výhradně nové, vyrobené z nových, dosud nepoužitých materiálů a kupující bude jeho prvním uživatelem.

/4/ Technická specifikace zboží je uvedena v příloze č. 1 (Specifikace zboží a ceny), která je nedílnou součástí této dohody.

/5/ Zboží musí odpovídat oboustranně schváleným technickým podmínkám č.j. PPR-34594-100/ČJ-2018-990640 (dále i „TP“) a referenčním vzorkům.

/6/ Veškeré následné odlišnosti, změny ve výrobě a provedení výrobků musí být předem schváleny oběma smluvními stranami a zapracovány do TP.

Čl. 4. Doba a místo plnění

/1/ Trvání vztahu z této dohody je do 29. 10. 2021, s dílčím plněním v roce 2020 nejpozději do 14. 12. 2020, s termínem dílčího plnění vždy do 3 měsíců od doručení objednávky prodávajícímu. Poslední dílčí dodávka bude realizována s termínem plnění nejpozději do 29. 10. 2021 – podmínkou plnění do 14. 12. 2020 a 29. 10. 2021 je včasné vystavení objednávky

ze strany kupujícího tak, aby dodržel termín plnění do 3 měsíců od doručení objednávky prodávajícímu, pokud se obě smluvní strany písemně nedohodnou na kratším termínu plnění.

/2/ Kupující bude od prodávajícího nakupovat zboží na základě písemné výzvy k poskytnutí plnění (dále jen „objednávka“). Kupující doručí podepsanou objednávku prostřednictvím datové schránky prodávajícímu. Prodávající je povinen písemně potvrdit objednávku a toto potvrzení doručit prostřednictvím datové schránky zpět kupujícímu, a to do 10 pracovních dnů od písemného doručení objednávky prodávajícímu. Za prodávajícího schvaluje objednávku pověřený pracovník: 

/3/ Místem plnění jsou skladové prostory Správy logistického zabezpečení Policejního prezidia České republiky, Svojsice – okr. Kolín (dále také „SLZ PP ČR“).

/4/ Kupující připouští u objednávky dílčí plnění s oprávněním jeho fakturace.

Čl. 5. Dodání a převzetí zboží

/1/ Prodávající se zavazuje informovat kupujícího e-mailem a telefonicky o termínu dodání zboží nejméně pět (5) pracovních dnů předem:

tel.:

e-mail:



/2/ Zboží bude dodáno převzetím zboží kupujícím po potvrzení dodacího listu v místě plnění. Při převzetí zboží bude kupující provádět vizuální kontrolu úplnosti dodávky.

/3/ Dodací list bude prodávajícím vyhotoven ve třech (3) vyhotoveních, každé vyhotovení bude podepsáno oběma smluvními stranami, prodávající obdrží dvě (2) vyhotovení a kupující obdrží jedno (1) vyhotovení. Jedno vyhotovení dodacího listu následně přiloží prodávající k daňovému dokladu (dále jen „faktura“). K podpisu dodacího listu za kupujícího je oprávněn vedoucí skladu nebo jím pověřený pracovník.

/4/ Kupující nabývá vlastnického práva ke zboží okamžikem převzetí zboží od prodávajícího.

/5/ Nebezpečí škody na zboží přechází na kupujícího současně s nabytím vlastnického práva.

/6/ Prodávající se zavazuje dodat zboží bez vad.

/7/ Vady zjevné při dodání zboží je kupující povinen sdělit prodávajícímu do pěti (5) pracovních dnů od převzetí, vady skryté je kupující povinen sdělit prodávajícímu bez zbytečného odkladu po jejich zjištění a prověření.

/8/ Kupující je oprávněn odmítnout převzetí zboží, pokud nebude odevzdáno řádně v souladu s touto dohodou a ve sjednané kvalitě.

Čl. 6. Kupní cena

/1/ Jednotková kupní cena se sjednává jako cena nejvýše přípustná, změna je přípustná pouze při zákonné změně daně z přidané hodnoty (dále jen „DPH“). Takováto změna dohody, kupní ceny zboží, není důvodem k uzavření dodatku k dohodě dle čl. 12. odst. /7/ této dohody.

/2/ Jednotková kupní cena zahrnuje veškeré náklady prodávajícího spojené s plněním této dohody zejména balné, náklady na dopravu apod.

/3/ Detailní rozpis kupní ceny je uveden v příloze č. 1 této dohody (Specifikace zboží a ceny). Uvedená kupní cena nemusí být v průběhu platnosti této dohody vyčerpána a tím nebude nakoupeno předpokládané množství zboží.

Čl. 7. Platební podmínky

/1/ Prodávajícímu vznikne právo fakturovat dnem převzetí zboží kupujícímu na základě potvrzeného dodacího listu kupujícím.

/2/ Prodávající se zavazuje vystavit fakturu na:

Ministerstvo vnitra ČR
Nad Štolou 936/3
170 34 Praha 7

/3/ Prodávající zašle fakturu do 14 dnů od dodání zboží na poštovní adresu kupujícího:

Policejní prezidium ČR
Správa logistického zabezpečení
Odbor specializovaných činností
P. O. BOX 6
150 00 Praha 5

/4/ Každá faktura bude prodávajícím vyhotovena ve dvou výtiscích (1 originál + 1 kopie) a přílohou faktury bude originál potvrzeného dodacího listu.

/5/ Prodávající se **zavazuje zaslat kopii každé vystavené faktury za zboží včetně potvrzeného dodacího listu e-mailem na  do 14 dnů** ode dne zdanitelného plnění, nebo případně souhrnný údaj jednou za kvartální období roku.

/6/ Každá faktura musí minimálně obsahovat:

- a) náležitosti dle ustanovení § 29 zákona č. 235/2004 Sb., o dani z přidané hodnoty, ve znění pozdějších předpisů a § 435 občanského zákoníku,
- b) **číslo jednacích této dohody.**

/7/ Kupující je povinen zaplatit fakturu v termínu do třiceti (30) kalendářních dnů ode dne jejího prokazatelného doručení kupujícímu na poštovní adresu dle odst. /3/ tohoto článku. Pokud prodávající doručí fakturu kupujícímu v období od 15. prosince aktuálního roku

do 28. února následujícího roku bude splatnost faktury šedesát (60) dní od dne doručení kupujícímu. Nebude-li faktura doručena kupujícímu v souladu s touto dohodou, neběží lhůta splatnosti a kupující není v prodlení s placením. Případně-li poslední den splatnosti na den pracovního volna nebo pracovního klidu, pak je dnem splatnosti nejbližší následující pracovní den.

/8/ Kupující je oprávněn ve lhůtě splatnosti vrátit bez zaplacení prodávajícímu fakturu, která není vystavena v souladu s touto dohodou, nebo fakturu, která obsahuje nesprávné cenové údaje nebo není doručena v požadovaném množství výtisků, nebo bankovní účet uvedený na faktuře nemá prodávající řádně registrovaný v databázi „Registru plátců DPH“ a to s uvedením důvodu vrácení. Prodávající je v případě vrácení faktury povinen do 10 pracovních dnů ode dne doručení opravit vrácenou fakturu nebo vyhotovit fakturu novou. Oprávněným vrácením faktury přestává běžet lhůta splatnosti. Nová lhůta v původní délce splatnosti běží znovu ode dne prokazatelného doručení opravené nebo nově vystavené faktury kupujícímu. Faktura se považuje za vrácenou ve lhůtě splatnosti, je-li v této lhůtě odeslána, a není nutné, aby byla v téže lhůtě doručena prodávajícímu, který ji vystavil.

/9/ Pokud kupující uplatní nárok na odstranění vady zboží ve lhůtě splatnosti faktury, není povinen až do jejího odstranění uhradit cenu vadného zboží. Okamžikem odstranění vady zboží začne běžet nová lhůta splatnosti faktury v původní délce.

/10/ Platby budou probíhat v korunách českých bezhotovostním převodem na účet prodávajícího.

/11/ Účtovaná částka se považuje za uhrazenou okamžikem odepsání příslušné finanční částky z bankovního účtu kupujícího ve prospěch bankovního účtu prodávajícího.

/12/ Kupující neposkytuje jakékoliv zálohy na úhradu ceny zboží.

Čl. 8. Záruka na jakost a reklamace

/1/ Prodávající ručí za kvalitu zboží po dobu **24** měsíců ode dne převzetí pověřeným zástupcem kupujícího. Tyto záruční podmínky se vztahují na jakékoliv výrobní vady, které mají za následek nekompletnost výrobku a nesprávnou kvalitu, včetně skrytých vad.

/2/ Prodávající garantuje skladovatelnost **3** roky v originálním balení a při zachování všech mechanicko – fyzikálních vlastností zboží.

/3/ Kupující je oprávněn oznámit prodávajícímu vadu, na kterou se vztahuje záruka, bez zbytečného odkladu po jejím zjištění a prověření a uplatnit nároky z odpovědnosti za vady zboží, dle své volby, kdykoliv v záruční době. V oznámení je kupující povinen popsat vadu nebo alespoň způsob, jakým se vada projevuje s určením místa jejího výskytu, resp. místa, kde se projevila.

/4/ Adresa místa pro uplatnění reklamace nebo vady výrobku v ČR: **Betlémská 836, 468 22 Železný Brod.**

/5/ V případě, že kupující uplatní nárok na odstranění vady, zavazuje se prodávající odstranit reklamované vady nejpozději do 30 dnů po písemném oznámení vady kupujícím. Reklamaci

lze uplatnit nejpozději do posledního dne lhůty, přičemž i reklamace odeslaná v poslední den záruční doby se považuje za včas uplatněnou.

/6/ Záruční doba neběží po dobu, po kterou kupující nemůže užívat zboží pro jeho vady, na které se vztahuje záruka.

/7/ Reklamace jsou ze strany kupujícího řešeny Správou logistického zabezpečení Policejního prezidia České republiky, případně jinými pověřenými pracovníky kupujícího.

/8/ Vlastnosti a kvalitu výrobků může kupující prověřovat v rozsahu daném touto dohodou, tzn., že může být prověřena např. i zdravotní nezávadnost použitých materiálů.

Čl. 9. Další povinnosti prodávajícího

/1/ Prodávající se zavazuje zachovávat ve vztahu ke třetím osobám mlčenlivost o informacích, které při plnění této dohody získá od kupujícího nebo o kupujícím či jeho zaměstnancích a spolupracovnících a nesmí je zpřístupnit bez písemného souhlasu kupujícího žádné třetí osobě ani je použít v rozporu s účelem této dohody, ledaže se jedná

- a) o informace, které jsou veřejně přístupné, nebo
- b) o případ, kdy je zpřístupnění informace vyžadováno zákonem nebo závazným rozhodnutím oprávněného orgánu.

/2/ Prodávající je povinen zavázat povinností mlčenlivosti podle odst. /1/ tohoto článku všechny osoby, které se budou podílet na dodání zboží kupujícímu.

/3/ Za porušení povinnosti mlčenlivosti osobami, které se budou podílet na dodání zboží, odpovídá prodávající, jako by povinnost porušil sám.

/4/ Povinnost mlčenlivosti trvá i po skončení účinnosti této dohody.

/5/ Prodávající prohlašuje, že zboží uvedené v čl. 3. této dohody nemá právní vady ve smyslu ustanovení § 1920 občanského zákoníku.

/6/ Prodávající je povinen dokumenty související s prodejem zboží dle této dohody uchovávat nejméně po dobu deseti (10) let od konce účetního období, ve kterém došlo k zaplacení poslední části zboží, popř. k poslednímu zdanitelnému plnění dle této dohody, a to zejména pro účely kontroly oprávněnými kontrolními orgány.

/7/ Prodávající souhlasí s tím, aby subjekty oprávněné dle zákona o finanční kontrole provedly finanční kontrolu závazkového vztahu vyplývajícího z této dohody.

/8/ Prodávající je povinen ve smyslu ustanovení § 2 písm. e) zákona č. 320/2001 Sb., o finanční kontrole ve veřejné správě a o změně některých zákonů (zákon o finanční kontrole), spolupůsobit při výkonu finanční kontroly.

/9/ Prodávající je povinen sdělit kupujícímu informaci o splnění podmínky dle § 81 zákona č. 435/2004 Sb., o zaměstnanosti, ve znění pozdějších předpisů, pokud ji splňuje.

/10/ Prodávající je povinen upozornit kupujícího písemně na existující či hrozící střet zájmů bezodkladně poté, co střet zájmů vznikne nebo vyjde najevo, pokud prodávajícím i při vynaložení veškeré odborné péče nemohl střet zájmů zjistit před uzavřením této dohody. Střetem zájmů se rozumí činnost prodávajícího, v jejímž důsledku by došlo k naplnění zákona č. 159/2006 Sb., o střetu zájmů, ve znění pozdějších předpisů, a to v § 2 odst. 3 písm. b) a v § 3 odst. 3 písm. a).

/11/ Prodávající bez jakýchkoliv výhrad souhlasí se zveřejněním své identifikace a dalších údajů uvedených v této dohodě včetně ceny zboží.

/12/ Prodávající je povinen bankovní účet, jím určený pro zaplacení jakéhokoliv závazku kupujícího vůči prodávajícímu na základě této dohody, od uzavření této dohody do ukončení její účinnosti, zveřejnit způsobem umožňujícím dálkový přístup ve smyslu § 96 odst. 2 zákona č. 235/2004 Sb., o dani z přidané hodnoty.

/13/ Prodávající bude při plnění předmětu této dohody postupovat s odbornou péčí, podle nejlepších znalostí a schopností, sledovat a chránit oprávněné zájmy kupujícího a postupovat v souladu s jeho pokyny nebo s pokyny jím pověřených osob.

/14/ Prodávající se zavazuje převzít odpovědnost za škody vzniklé v důsledku vady zboží v rozsahu a za podmínek stanovených v § 2939 občanského zákoníku. Bude-li se poškozený v případě škody vzniklé v důsledku vady na zboží dovolávat odpovědnosti u kupujícího za takto vzniklou škodu podle právních předpisů odlišných od občanského zákoníku a náhrada škody bude kupujícím poskytnuta, prodávající takto poskytnutou náhradu kupujícímu plně uhradí.

/15/ Prodávající prohlašuje, že nebude uplatňovat na předmět zakázky ochranu dle zákona č. 478/1992 Sb. o užitných vzorech a zákona č. 207/2000 Sb., o ochraně průmyslových vzorů a o změně zákona č. 527/1990 Sb., o vynálezech, průmyslových vzorech a zlepšovacích návrzích, ve znění pozdějších předpisů, pokud ano, pak pouze v součinnosti s kupujícím.

/16/ Prodávající se zavazuje, že při plnění předmětu této dohody neporuší práva třetích osob, která těmto osobám mohou plynout z práv k duševnímu vlastnictví, zejména z autorských práv a práv průmyslového vlastnictví. Prodávající se zavazuje, že kupujícímu uhradí veškeré případné náklady, výdaje, škody a majetkovou i nemajetkovou újmu, které kupujícímu vzniknou v důsledku uplatnění práv třetích osob vůči kupujícímu v souvislosti porušením povinnosti prodávajícího dle předchozí věty.

Čl. 10. Sankce

/1/ Prodávající je povinen v případě prodlení s dodáním zboží, které nebylo dodáno v termínu podle ustanovení čl. 4. odst. /1/. této dohody, zaplatit smluvní pokutu kupujícímu ve výši 0,05 % za každý i započatý den prodlení z ceny té části zboží s DPH, které nebylo dodáno, nejméně však ve výši 100,- Kč (slovy: sto korun českých) za každý i započatý den prodlení, přičemž cena zboží je specifikována v ustanovení článku 6. této dohody.

/2/ Prodávající je povinen v případě porušení závazků blíže specifikovaných v čl. 4. odst. /2/ této dohody (*písemné potvrzení objednávky*) zaplatit kupujícímu smluvní pokutu ve výši 100,- Kč (slovy: jedno sto korun českých) za každý i započatý den prodlení.

/3/ Prodávající je povinen v případě prodlení s doručení faktury, která nebyla doručena v termínu podle ustanovení dle čl. 7. odst. /3/ této dohody, zaplatit smluvní pokutu kupujícímu ve výši 0,05 % za každý i započatý den prodlení z fakturované ceny zboží s DPH, které nebylo fakturováno, přičemž cena zboží je specifikována v ustanovení článku 6. této dohody.

/4/ Kupující je povinen v případě nezaplacení kupní ceny v termínu dle čl. 7. odst. /7/ této dohody (*splatnost*) zaplatit úrok z prodlení ve výši 0,05 % za každý i započatý den prodlení z fakturované, nezaplacené ceny zboží s DPH za každý den prodlení.

/5/ Prodávající je povinen v případě porušení závazku blíže specifikovaného v čl. 8. odst. /5/ této dohody (zejména prodlení s provedením reklamace, nedůvodné odmítání provedení reklamace) zaplatit kupujícímu smluvní pokutu ve výši 0,05% z ceny reklamovaného zboží, nejméně však ve výši 100,- Kč (slovy: sto korun českých) za každý i započatý den prodlení.

/6/ Prodávající je povinen v případě porušení závazků blíže specifikovaných v čl. 9. odst. /1/ až /5/ této dohody zaplatit kupujícímu smluvní pokutu ve výši 10 % z celkové kupní ceny včetně DPH, maximálně však ve výši 500.000,- Kč (slovy: pět set tisíc korun českých).

/7/ Smluvní pokuty a úrok z prodlení jsou splatné do 30 kalendářních dnů od data, kdy byla povinné smluvní straně doručena oprávněnou smluvní stranou písemná výzva k jejich zaplacení, a to na bankovní účet oprávněné smluvní strany uvedený v této dohodě.

/8/ Smluvní pokuty mohou být kombinovány (tzn., že uplatnění jedné smluvní pokuty nevyklučuje souběžné uplatnění jakékoliv jiné smluvní pokuty).

/9/ Ustanoveními o smluvní pokutě není dotčen případný nárok kupujícího na náhradu škody vůči prodávajícímu v částce převyšující výši smluvní pokuty sjednané pro příslušné porušení povinnosti prodávajícího.

/10/ Smluvní pokuty a náhradu škody dle této dohody a dle občanského zákoníku, které je povinen zaplatit prodávající kupujícímu, uplatňuje za kupujícího Správa logistického zabezpečení Policejního prezidia České republiky, případně jiný pověřený pracovník kupujícího.

Čl. 11. Odstoupení od dohody

/1/ Kupující je oprávněn odstoupit od této dohody nebo její části v případě podstatného porušení této dohody prodávajícím. Za podstatné porušení se považuje zejména:

- a) prodlení prodávajícího s dodáním zboží o více než 30 dní,
- b) prodlení prodávajícího s provedením reklamace o více než 30 dní nebo nedůvodné odmítání provedení reklamace prodávajícím (odstoupení od této dohody je možné v rozsahu reklamovaného plnění),
- c) vadné plnění zboží v souladu s § 2106 občanského zákoníku,
- d) nepravdivé nebo zavádějící prohlášení prodávajícího podle čl. 9. odst. /5/ této dohody (*právní vady*),

- e) dodané zboží neodpovídá specifikaci zboží uvedené v příloze č. 1 této dohody, technickým podmínkám a referenčnímu vzorku dle čl. 3 odst. /5/ této dohody.

/2/ Kupující je dále oprávněn od této dohody odstoupit v případě, že:

- a) vůči majetku prodávajícího probíhá insolvenční řízení, v němž bylo vydáno rozhodnutí o úpadku,
- b) prodávající je nespolehlivým plátcem dle § 106a zákona č. 253/2004 Sb., o dani z přidané hodnoty,
- c) prodávající bezodkladně neoznámí prokazatelně kupujícímu skutečnost, že je v insolvenci nebo že hrozí její vznik, popř. že bylo správcem daně vydáno rozhodnutí, že je prodávající nespolehlivým plátcem dle § 106a zákona č. 253/2004 Sb., o dani z přidané hodnoty,
- d) prodávající vstoupí do likvidace,
- e) prodávající nemá bankovní účet řádně registrován v databázi „Registru plátců DPH“.

/3/ Prodávající je oprávněn odstoupit od této dohody, pokud je kupující v prodlení s úhradou faktury o více než 30 dnů od data splatnosti faktury.

/4/ Účinky odstoupení nastávají dnem doručení písemného oznámení o odstoupení druhé smluvní straně.

Čl. 12. Společná a závěrečná ustanovení

/1/ Tato dohoda se řídí právním řádem České republiky. Práva a povinnosti smluvních stran neupravené touto dohodou se řídí podle příslušných právních předpisů.

/2/ Smluvní strany se dohodly, že v případě pochybností o datu doručení jakéhokoliv dokumentu uvedeného v této dohodě se má za to, že dnem doručení se rozumí pátý (5) pracovní den ode dne odeslání dokumentu s výjimkou dokumentů, u kterých je určena lhůta pro doručení delší, a toto odeslání musí být potvrzeno doručovací společností.

/3/ Smluvní strany se zavazují, že veškeré spory vzniklé v souvislosti s realizací této dohody budou řešeny smírnou cestou – dohodou. Nedojde-li k dohodě, budou spory řešeny před příslušnými soudy.

/4/ Každá ze smluvních stran je povinna bez zbytečného odkladu písemně sdělit druhé smluvní straně případnou změnu v údajích uvedených v záhlaví této dohody.

/5/ Prodávající ani kupující nejsou bez předchozího písemného souhlasu druhé smluvní strany oprávněni postoupit práva a povinnosti z této dohody na třetí osobu.

/6/ Nevymahatelnost či neplatnost kteréhokoliv ustanovení této dohody nemá vliv na vymahatelnost či platnost zbývajících ustanovení této dohody, pokud z povahy nebo obsahu takového ustanovení nevyplývá, že nemůže být odděleno od ostatního obsahu této dohody.

/7/ Tato dohoda může být měněna nebo doplňována pouze na základě dohody obou smluvních stran písemnými číslovanými dodatky k této dohodě.

/8/ Povinnost uzavření dodatku se nevztahuje na změnu pověřených pracovníků, kteří jsou prodávajícím i kupujícím určeni v této dohodě. Takováto změna pověřených pracovníků bude pouze písemně oznámena druhé smluvní straně oprávněnou osobou.

/9/ Smluvní strany se dohodly, že tuto dohodu mohou ukončit vzájemnou dohodou.

/10/ Tato dohoda nabývá platnosti dnem jejího podpisu oběma smluvními stranami a účinnosti dnem jejího uveřejnění v Registru smluv dle zákona č. 340/2015 Sb., o zvláštních podmínkách účinnosti některých smluv, uveřejňování těchto smluv a o registru smluv (zákon o registru smluv), ve znění pozdějších předpisů.

Smluvní strany se dohodly, že zveřejnění této dohody v registru smluv zabezpečí kupující.

/11/ Smluvní strany prohlašují, že si tuto dohodu přečetly, s jejím obsahem souhlasí a že byla sepsána na základě jejich pravé svobodné vůle, a na důkaz toho připojují své podpisy.

/12/ Tato dohoda je uzavřena elektronicky.

/13/ Nedílnou součástí této dohody je:

Příloha č. 1 (Specifikace zboží a ceny) – 16 listů

Za kupujícího:

Ing. Martin Šlemer
vedoucí odboru veřejných zakázek
Policejního prezidia ČR

Za prodávajícího:

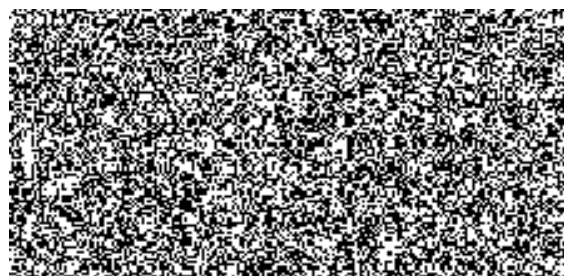

Specifikace zboží a ceny

P. č.	Název zboží	Celkový počet ks	Cena Kč za 1 kus bez DPH	DPH za 1 kus	Cena Kč za 1 kus s DPH	Cena Kč celkem bez DPH	DPH celkem	Cena Kč celkem s DPH
1.	Odznak na čepici zlatý 45x45	1 000	73,00	15,33	88,33	73 000,00	15 330,00	88 330,00
2.	Odznak na čepici stříbrný 45x45	1 000	60,00	12,60	72,60	60 000,00	12 600,00	72 600,00
3.	Odznak na čepici splint zlatý 45x45	4 500	62,00	13,02	75,02	279 000,00	58 590,00	337 590,00
4.	Odznak na čepici splint stříbrný 45x45	11 000	53,00	11,13	64,13	583 000,00	122 430,00	705 430,00
5.	Odznak bez podložky zlatý (splint)	5 000	26,00	5,46	31,46	130 000,00	27 300,00	157 300,00
6.	Odznak bez podložky stříbrný (splint)	11 000	25,00	5,25	30,25	275 000,00	57 750,00	332 750,00
7.	Hvězda 5C zlatá 24 mm	21 000	6,60	1,39	7,99	138 600,00	29 106,00	167 706,00
8.	Hvězda 3C stříbrná 24 mm	51 000	6,80	1,43	8,23	346 800,00	72 828,00	419 628,00
9.	Prýmek 8x50 mm zlatý	6 000	9,00	1,89	10,89	54 000,00	11 340,00	65 340,00
10.	Prýmek 8x50 mm stříbrný	11 000	9,30	1,95	11,25	102 300,00	21 483,00	123 783,00
11.	Spona do vázanky zlatá	500	64,00	13,44	77,44	32 000,00	6 720,00	38 720,00
12.	Spona do vázanky stříbrná	500	55,00	11,55	66,55	27 500,00	5 775,00	33 275,00
13.	Knoflík 2015 zlatý 15mm	500	9,70	2,04	11,74	4 850,00	1 018,50	5 868,50
14.	Knoflík 2015 zapichovací zlatý 15mm	5 000	9,80	2,06	11,86	49 000,00	10 290,00	59 290,00
15.	Knoflík 2015 zlatý 22mm	500	10,60	2,23	12,83	5 300,00	1 113,00	6 413,00
16.	Knoflík 2015 zlatý 26 mm	500	14,70	3,09	17,79	7 350,00	1 543,50	8 893,50
17.	Knoflík 2015 stříbrný 15mm	1 000	9,70	2,04	11,74	9 700,00	2 037,00	11 737,00
18.	Knoflík 2015 zapichovací stříbrný 15mm	31 000	9,80	2,06	11,86	303 800,00	63 798,00	367 598,00
19.	Knoflík 2015 stříbrný 22mm	1 000	10,60	2,23	12,83	10 600,00	2 226,00	12 826,00
20.	Knoflík 2015 stříbrný 26mm	1 000	14,70	3,09	17,79	14 700,00	3 087,00	17 787,00

P. č.	Název zboží	Celkový počet ks	Cena Kč za 1 kus bez DPH	DPH za 1 kus	Cena Kč za 1 kus s DPH	Cena Kč celkem bez DPH	DPH celkem	Cena Kč celkem s DPH
21.	Rozlišovací odznak zlatý všeobecný	3 100	20,00	4,20	24,20	62 000,00	13 020,00	75 020,00
22.	Rozlišovací odznak zlatý SKPV	1 050	20,00	4,20	24,20	21 000,00	4 410,00	25 410,00
23.	Rozlišovací odznak zlatý PP-pravý	1 050	20,00	4,20	24,20	21 000,00	4 410,00	25 410,00
24.	Rozlišovací odznak zlatý PP-levý	1 050	20,00	4,20	24,20	21 000,00	4 410,00	25 410,00
25.	Rozlišovací odznak zlatý DP-pravý	1 050	20,00	4,20	24,20	21 000,00	4 410,00	25 410,00
26.	Rozlišovací odznak zlatý DP-levý	1 050	20,00	4,20	24,20	21 000,00	4 410,00	25 410,00
27.	Rozlišovací odznak zlatý CP-pravý	1 050	20,00	4,20	24,20	21 000,00	4 410,00	25 410,00
28.	Rozlišovací odznak zlatý CP-levý	1 050	20,00	4,20	24,20	21 000,00	4 410,00	25 410,00
29.	Rozlišovací odznak všeobecný stříbrný	6 200	21,00	4,41	25,41	130 200,00	27 342,00	157 542,00
30.	Rozlišovací odznak stříbrný SKPV	2 050	21,00	4,41	25,41	43 050,00	9 040,50	52 090,50
31.	Rozlišovací odznak stříbrný PP-pravý	2 100	21,00	4,41	25,41	44 100,00	9 261,00	53 361,00
32.	Rozlišovací odznak stříbrný PP-levý	2 100	21,00	4,41	25,41	44 100,00	9 261,00	53 361,00
33.	Rozlišovací odznak stříbrný DP-pravý	2 050	21,00	4,41	25,41	43 050,00	9 040,50	52 090,50
34.	Rozlišovací odznak stříbrný DP-levý	2 050	21,00	4,41	25,41	43 050,00	9 040,50	52 090,50
35.	Rozlišovací odznak stříbrný CP-pravý	2 050	21,00	4,41	25,41	43 050,00	9 040,50	52 090,50
36.	Rozlišovací odznak stříbrný CP-levý	2 050	21,00	4,41	25,41	43 050,00	9 040,50	52 090,50
CELKEM						3 149 150,00	661 321,50	3 810 471,50

Technický popis

KNOFLÍKY ke stejnokroji 15

Popis: platí pro výrobu a přejímku stejnokrojových knoflíků (dále jen knoflíků), které se používají ke spínání a označování částí stejnokrojů.

Názvosloví:

Knoflík – výrobek používaný ke spínání a označování stejnokrojů.

Povlak – ozdobná a vzhledová část knoflíku opatřená schválenou rytinou.

Miska – část na níž je uchycen povlak a ouško (pro přišití) nebo závlačka.

Závlačka – část, kterou se knoflík upevní na příslušnou část stejnokroje.

Technické požadavky:

- knoflíky se vyrábí ve stanoveném barevném odstínu podle ref. vzorku uloženého na SLZ PP Svojsice, okr. Kolín a vzájemně odsouhlasených vzorků.
- rozměry musí vyhovovat údajům uvedeným v **tabulce 1**.
- knoflíky se vyrábí s ouškem resp. se závlačkou ve velikostech podle tabulky 1.
- rytina (ražba) na knoflíku musí být provedena zřetelně podle schváleného vzoru.

Knoflík zlatý je vyroben mechanickým tvářením ze dvou dílů. Čelní díl z mosazného plechu tl. 0,25 – 0,5 mm s povrchovou úpravou moření s pasivací a lakováním, dno z plechu 11320.21 tl. 0,32 mm ± 0,05 mm pomosazeného.

Knoflík stříbrný je vyroben mechanickým tvářením ze dvou dílů. Čelní díl z mosazného plechu tl. 0,25 – 0,5 mm s povrchovou úpravou proudového cínování/patina, dno s ouškem pro přišití z plechu 11320.21 tl. 0,32 mm ± 0,05 mm pomosazeného.

Provedení:

- povrch knoflíků musí být čistý, bez ostrých hran, výstupků a prasklin,
- nejsou dovoleny póry a rysky na vzhledové části knoflíků,
- rytina na povlaku knoflíků musí být zřetelná (odpovídat referenčnímu vzorku),
- okraj musí být hladce zalemovaný na misku,
- u knoflíků se závlačkou musí být konce závlačky zaoblené,
- miska knoflíku může být označena nápisem nebo znakem výrobce.

Mechanické vlastnosti:

- povlak musí být na misce upevněn tak, aby nedocházelo k samovolnému protáčení těchto dílů proti sobě
- povlak na misce nesmí vlivem své vůle zvonit ani se viklat
- závlačka se nesmí při zatížení klidnou silou 200 N vytrhnout z misky

Povrchová úprava:

- povrch se upravuje chemicky na požadovanou barvu (podle referenčního vzorku uloženého na SLZ PP Svojsice, okr. Kolín)
- galvanické úpravy provádí dodavatel podle vlastních technologických postupů
- na vzhledovou část povlaku se nanáší mikrovrstva transparentního laku
- povrch vzhledových částí musí být beze skvrn a vynechaných míst konečné úpravy

Kontrola, zkoušení:

Rozměry – kontrola běžnými měřidly podle ČSN 251200. Výsledek musí vyhovovat hodnotám v tabulce č. 1.

Materiál – výchozí materiál kontroluje běžně výrobce. Ve sporných případech provede rozbor materiálu příslušný zkušební ústav.

Provedení – kontroluje se prohlídkou u všech vybraných vzorků a to v bílém rozptýleném světle. Ostrost hran a jakost zalemování povlaku na misku se zkouší prohlídkou a dotykem ruky. Posuzovaný vzorek musí vyhovět podmínkám uvedených v odstavci Provedení. Jsou-li odsouhlasené referenční vzorky, musí posuzovaný vzorek vyhovovat schválenému provedení.

Mechanické vlastnosti:

- kontroluje se odolnost proti protáčení a viklání povlaku na misce rukou,
- upevnění závlačky v povlaku se zkouší tak, že se knoflík upne za závlačku do siloměru a tahem za druhou část se spojení namáhá (min. 200 N).

Povrchová úprava:

- posouzení se provádí prohlídkou v rozptýleném bílém světle ve vzdálenosti 30 cm od oka. Nepřípustné je ztmavění knoflíků.

KNOFLÍK 15 zapichovací

Knoflík 15 zapichovací zlatý je vyroben mechanickým tvářením ze dvou dílů. Čelní díl z mosazného plechu tl. 0,25-0,35 mm s povrchovou úpravou moření s pasivací a lakováním, dno z plechu 11320.21 tl. 0,32 mm ± 0,05 mm pomosazeného.

Knoflík 15 zapichovací stříbrný je vyroben mechanickým tvářením ze dvou dílů. Čelní díl z mosazného plechu tl. 0,25-0,35 mm s povrchovou úpravou proudového cínování/platina, dno z plechu 113.21 tl. 0,32 mm ± 0,05 mm pomosazeného.

U zapichovacích knoflíků (zlatých a stříbrných) závlačka z oceli pomosazené o tloušťce 0,4 mm ± 0,05 mm. Požadavek na pevnost oceli min. 310 MPa.

Provedení:

- povrch knoflíků musí být čistý, bez ostrých hran, výstupků a prasklin,
- nejsou dovoleny póry a rysky na vzhledové části knoflíků,
- rytina na povlaku knoflíků musí být zřetelná (odpovídat referenčnímu vzorku),
- okraj musí být hladce zalemovaný na misku,
- u knoflíků se závlačkou musí být konce závlačky zaoblené, při rozevření musí zápichy závlačky směřovat vodorovně k reliéfu lva,
- miska knoflíku může být označena nápisem nebo znakem výrobce

Mechanické vlastnosti:

- povlak musí být na misce upevněn tak, aby nedocházelo k samovolnému protáčení těchto dílů proti sobě
- povlak na misce nesmí vlivem své vůle zvonit ani se viklat
- závlačka se nesmí při zatížení klidnou silou 200 N vytrhnout z misky

Povrchová úprava:

- povrch se upravuje chemicky na požadovanou barvu (podle ref. vzorku uloženého na SLZ PP Svojsice, okr. Kolín)
- galvanické úpravy provádí dodavatel podle vlastních technologických postupů
- na vzhledovou část povlaku se nanáší mikrovrstva transparentního laku
- povrch vzhledových částí musí být beze skvrn a vynechaných míst konečné úpravy

Kontrola, zkoušení:

Výrobek musí splňovat tyto požadavky:

- **rozměry**, kontrola běžnými měřidly podle ČSN 251200. Výsledek musí vyhovovat hodnotám v tabulce č. 1, povolená tolerance rozměrů $\pm 0,5$ mm;
- tloušťka plechu viz. text výše

Materiál: výchozí materiál kontroluje běžně výrobce. Ve sporných případech provede rozbor materiálu příslušný zkušební ústav.

Provedení: kontroluje se prohlídkou u všech vybraných vzorků a to v bílém rozptýleném světle. Ostrost hran a jakost zalemování povlaku na misku se zkouší prohlídkou a dotykem ruky. Posuzovaný vzorek musí vyhovět podmínkám uvedených v odstavci Provedení. Jsou-li odsouhlasené referenční vzorky, musí posuzovaný vzorek vyhovovat schválenému provedení.

Mechanické vlastnosti:

- kontroluje se odolnost proti protáčení a viklání povlaku na misce rukou,
- upevnění závlačky v povlaku se zkouší tak, že se knoflík upne za závlačku do siloměru a tahem za druhou část se spojení namáhá (min. 200 N).

Povrchová úprava:

- posouzení se provádí prohlídkou v rozptýleném bílém světle ve vzdálenosti 30 cm od oka. Nepřípustné je ztmavění knoflíků.

Provedení – orientační obrázek (ozdobná a vzhledová část knoflíku opatřená schválenou rytinou)



Orientační rozměry a nákres

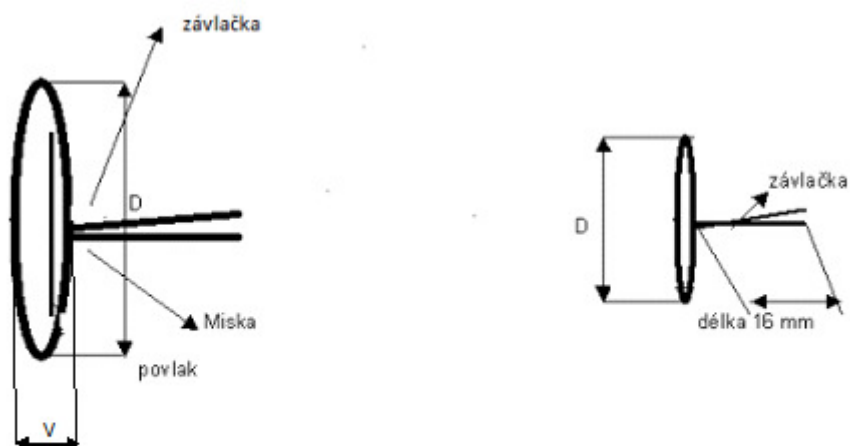

Tabulka č. 1

Velikost	rozměry v mm		dovolené odchylky	
	D	V	D	V
15	15	3	± 0,5	± 1
22	22	4	± 0,5	± 1
26	26	5	± 0,5	± 1
15 z	15	3	± 0,5	± 1

HVĚZDA 5C 24 mm zlatá

Popis: specifikace platí pro výrobu a dodávky hodnotných pěticípých hvězd zlatých o osovém průměru v cípech 24 mm pro Policii České republiky.

Hodnotní označení se skládá se samotné Hvězdy a splintu, Hvězda má jeden splint.

Technické požadavky:

Materiál – Hvězda 5C zlatá je vyrobena mechanickým tvářením z plechu CuZn20 polotvrdeho tl. 0,4 mm ± 0,1 mm.

Povrchová úprava - moření s pasivací a lakováním.

Hvězda je opatřena splintem „V“ o délce 16x0,8 mm pro uchycení pájením, včetně hrotu.

Osový průměr v cípech hvězdy je 24 mm.

Hrany Hvězdy a splintu musí být bez výrazných ostřin.

- **Splint** musí být uchycen tak, aby nedocházelo k snadnému uvolnění v místě pájení, musí být pro manipulaci uživatelem v konečné fázi tvarovaný tak, aby „nožičky“ splintu byly stlačeny k sobě a tvořily jeden hrot ke snadnému provlečení Hvězdy v jednom bodě vpichu na nárameník a její upevnění.
- Tvar a velikost Hvězdy jsou dány nástrojem, povolená tolerance rozměrů je ± 0,5 mm

- Vyrábí se ve stanoveném barevném odstínu podle referenčních vzorků uložených na SLZ PP Svojsice, okr. Kolín.

Provedení hvězdy hodnostní – orientační obrázek na náramenících pro plukovníka

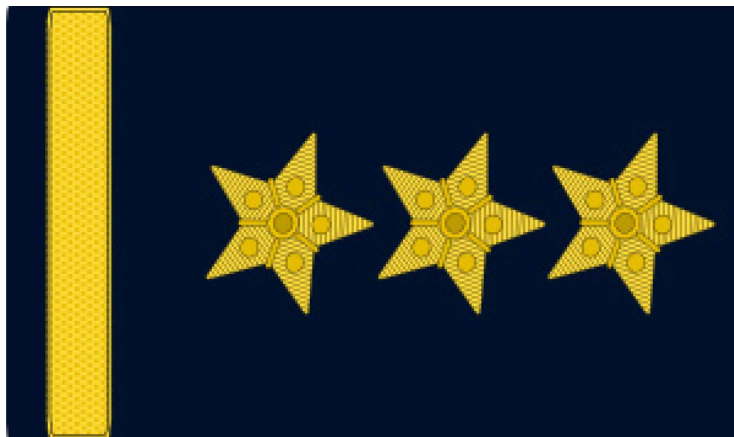

HVĚZDA 3C stříbrná

Popis: specifikace platí pro výrobu a dodávky hodnostních třícípych Hvězd stříbrných o osovém průměru v cípech max. 24 mm pro Policii České republiky.

Hodnostní označení se skládá se samotné hvězdy a splintu, Hvězda má jeden splint.

Technické požadavky:

Materiál – Hvězda 3C stříbrná je vyrobena mechanickým tvářením z plechu CuZn20 polotvrdeho tl. 0,4 mm ± 0,1 mm.

Povrchová úprava - poniklování

Hvězda je opatřena splintem „V“ 16x0,8 mm, který je uchycen pájením.

Osový průměr v cípech hvězdy je max. 24 mm.

Hrany Hvězdy a splintu musí být bez výrazných ostřin.

- **Splint** musí být uchycen tak, aby nedocházelo k snadnému uvolnění v místě pájení, musí být pro manipulaci uživatelem v konečné fázi tvarovaný tak, aby „nožičky“ splintu byly stlačeny k sobě a tvořily jeden hrot ke snadnému provlečení Hvězdy v jednom bodě vpichu na nárameník a její upevnění.
- Tvar a velikost Hvězdy jsou dány nástrojem, povolená tolerance rozměrů je ± **0,2 mm**.
- Vyrábí se ve stanoveném barevném odstínu.

Provedení hvězdy 3C stříbrné – orientační obrázek Hvězd 3C a Prýmku 8x50 na nárameníku pro nadpraporčíka.

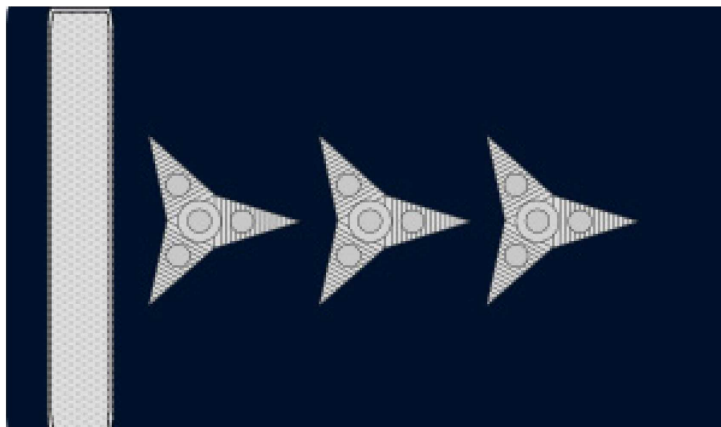

PRÝMEK zlatý a stříbrný 8 x 50 mm

Popis: specifikace platí pro výrobu a dodávky prýmků zlatých a stříbrných pro Policii České republiky. Prýmek je obdélníkového tvaru 8 x 50 mm na koncích opatřený dvěma splinty „U“ o rozměru 5x16 mm, vzdálenými od okrajů Prýmku 10 mm. Splinty jsou po rozevření osově souměrné s prýmkem.

Technické požadavky:

Materiál – prýmky jsou vyrobeny mechanickým tvářením z plechu CuZn20 tl. 0,8 mm ± 0,05 mm.

Povrchová úprava:

- Prýmek zlatý - moření s pasivací a lakováním
- Prýmek stříbrný - poniklování.

Hrany prýmků musí být bez výrazných ostřin

- Tvar a velikost jsou dány nástrojem, povolená tolerance rozměrů je ± 0,5 mm

Výrobek musí splňovat tyto požadavky:

- Tloušťka plechu viz. text výše
- Vyrábí se ve stanoveném barevném odstínu podle referenčních vzorků uložených na SLZ PP Svojšice, okr. Kolín.

SPONA DO VÁZANKY zlatá a stříbrná

Spona se skládá z kovového pásku o rozměrech 6 x 67 mm, na který je z vrchní strany přivařen kruhový odznak se symbolem Policie ČR (formou plasticky vystupujícího reliéfu) ve vzdálenosti 23 mm od okraje spony a pružného klipsu přivařeného ze zadní spony.

Technické požadavky:

Materiál

- spona je vyrobena z plechu tloušťky 1,4 mm ± 0,1 mm, mechanickým tvářením,
- pružný klips je vyroben z plechu o tloušťce 1 mm ± 0,1 mm.

Výrobek musí splňovat tyto požadavky

- Tloušťka plechu viz text výše.
- **Umístění** odznaku se symbolem PČR (23 mm od levého okraje na vázanku zprava nasazené spony) a klipsu přivařeného cca 5 mm od pravého spodního okraje (spodního hrotu) spony tak, aby byl zcela zakryt horní částí spony v souladu s referenčním vzorkem.
- **Povrchová úprava** - stříbrná spona je galvanicky poniklovaná, zlatá je pozlacená (Au 24 karátů, síla 0,05 mikronů)
- **Hrany spony** musí být bez výrazných ostřin.
- **Odznak** se symbolem PČR musí být uchycen tak, aby nedocházelo k uvolnění v místě přivaření.
- **Klips** musí být uchycen tak, aby nedocházelo k uvolnění v místě přivaření a zároveň byla zachována potřebná pružnost při navlékání a vyvlékání spony.
- **Ztvárnění, tvar a velikost** jsou dány autorským zpracováním a jeho přenesením do razicích a řezných nástrojů.
- tvar a velikost jsou dány nástrojem, povolená tolerance rozměrů je ± 0,5 mm.
- **Balení:** á 50 ks v sáčku, dodavatel zajistí balení po 50 kusech spon v sáčku způsobem, aby nedošlo k jejich poškrábání.

ROZLIŠOVACÍ ODZNAKY zlaté a stříbrné

Popis: specifikace platí pro výrobu a dodávky Rozlišovacích odznaků zlatých a stříbrných ve velikosti 25 x 25 mm pro Policii České republiky.

Rozlišovací odznak 25 x 25 mm je ražen plastickou dutou ražbou s prostříhy, z plechu CuZn20 tl. 0,8 mm ± 0,05 mm. Je opatřen 2x puzetou pro uchycení na límec blůzy, která je připevněna pájením.

Technické požadavky:

Rozlišovací odznak zlatý 25 x 25 mm je ražen plastickou dutou ražbou s prostříhy z plechu CuZn20 polotvrdého tl. 0,8 mm ± 0,05 mm s povrchovou úpravou moření s pasivací s lakováním.

Je opatřen dvěma puzetami pro uchycení na límec blůzy, které jsou připevněny pájením.

Balení: 50 ks v sáčku

Rozlišovací odznak stříbrný 25 x 25 mm je ražen plastickou dutou ražbou s prostříhy z plechu CuZn20 polotvrdého tl. 0,8 mm ± 0,05 mm s povrchovou úpravou – poniklováním.

Je opatřen dvěma puzetami pro uchycení na límec blůzy, které jsou připevněny pájením.

Balení: 50 ks v sáčku

Hrany odznaků musí být bez výrazných ostřin.

Puzety musí být uchyceny tak, aby nedocházelo k uvolnění v místě pájení.

Tvar a velikost Rozlišovacích odznaků jsou dány nástrojem, povolená tolerance rozměrů je $\pm 0,5$ mm.

Vyrábí se ve stanoveném barevném odstínu podle referenčních vzorků uložených na SLZ PP Svojsice, okr. Kolín.

Povrchová úprava:

- povrch se upravuje chemicky na požadovanou barvu (podle referenčních vzorků uložených na SLZ PP Svojsice, okr. Kolín).
- galvanické úpravy provádí dodavatel podle vlastních technologických postupů.
- na vzhledovou část povlaku se nanáší mikrovrstva transparentního laku.
- povrch vzhledových částí musí být beze skvrn a vynechaných míst konečné úpravy.

Kontrola, zkoušení:

- **Rozměry:** kontrola běžnými měřidly podle ČSN 251200.
- **Materiál:** výchozí materiál kontroluje běžně výrobce. Ve sporných případech provede rozbor materiálu příslušný zkušební ústav.
- **Provedení:** kontroluje se prohlídkou u všech vybraných vzorků a to v bílém rozptýleném světle povrchová úprava, barevný odstín a design se posuzuje vizuálně při rozptýleném denním světle ze vzdálenosti 30 cm podle schváleného referenčního vzorku
- Tvar a velikost kovových doplňků jsou dány nástrojem, povolená tolerance rozměrů je $\pm 0,5$ mm.
- Ostrost hran se zkouší prohlídkou a dotykem ruky. Posuzovaný vzorek musí vyhovět podmínkám zadávací dokumentace. Posuzovaný vzorek musí odpovídat nákresům v příloze této technické specifikace.

Výrobek musí splňovat tyto požadavky

- tloušťka plechu viz text výše

Orientační obrázky rozlišovacích odznaků:

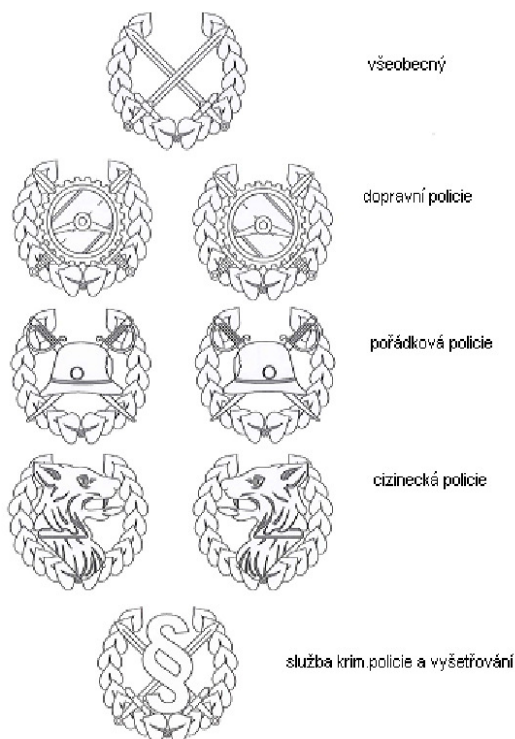

ODZNAK NA ČEPICI velký 2015

Popis: specifikace platí pro výrobu a dodávky čepicových odznaků zlatých a stříbrných ve velikosti 45 x 45 mm Policii České republiky.

Technické požadavky:

Odznak na čepici je vyroben ze dvou dílů, podložky 45 x 45 mm a znaku 22 x 19 mm. Oba díly jsou spojeny šroubem, ozubenou vějířovou podložkou průměru 20 mm, raženou z plechu CuZn20 polotvrdeho tl. 0,6 mm ± 0,05 mm (mořenou) a vroubkovanou maticí průměru 12 mm, výšky 2,4 mm z tvrdé oceli pozinkované.

ODZNAK NA ČEPICI zlatý (45 x 45)

Podložka je ražena plastickou dutou ražbou z plechu CuZn20 polotvrdeho tl. 0,6 mm ± 0,05 mm s povrchovou úpravou moření, pasivace a lakování.

Vnitřní znak je ražen plastickou dutou ražbou z plechu CuZn20 polotvrdeho tl. 0,6 mm ± 0,05 mm s povrchovou úpravou moření, pasivace, pískování, ruční přeleštění s lakováním. Je opatřen šroubem M 3x16 mm, který je připájen.

Balení: 1ks v sáčku

ODZNAK NA ČEPICI stříbrný (45 x 45)

Podložka je ražena plastickou dutou ražbou z plechu CuZn20 polotvrdého tl. 0,6 mm ± 0,05 mm s povrchovou úpravou - poniklováním.

Vnitřní znak je ražen plastickou dutou ražbou z plechu CuZn20 polotvrdého tl. 0,6 mm ± 0,05 mm s povrchovou úpravou pískování, ruční přešetření, poniklování. Je opatřen šroubem M 3x16 mm, který je připájen.

Balení: 1ks v sáčku

Hrany odznaků a splintu musí být bez výrazných ostřin.

Splint musí být uchycen tak, aby nedocházelo k snadnému uvolnění v místě pájení.

Tvar a velikost Čepicových odznaků jsou dány nástrojem, povolená tolerance rozměrů je ± 0,5 mm (vyjma tloušťky materiálu).

Vyrábí se ve stanoveném barevném odstínu podle referenčních vzorků uložených na SLZ PP Svojsice, okr. Kolín.

Orientační obrázky odznaků:

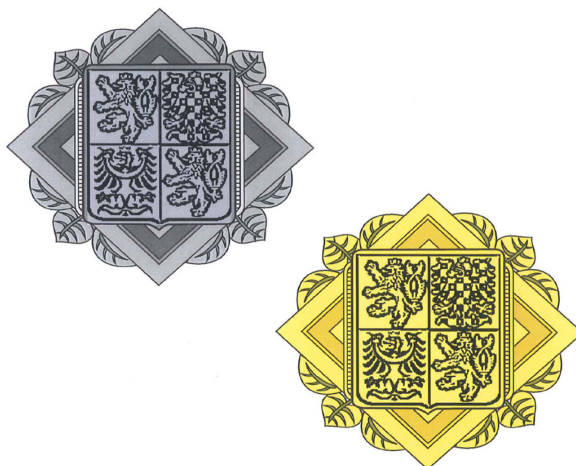

ODZNAK NA ČEPICI – splint (baret 92) zlatý a stříbrný (45 x 45)

Popis: specifikace platí pro výrobu a dodávky čepicových odznaků zlatých a stříbrných – splint k použití na baret 92 ve velikosti 45 x 45 mm pro Policii České republiky.

Technické požadavky obecně:

Odznak na čepici – splint (na baret 92) je vyroben ze dvou dílů, podložky 45 x 45 mm a znaku 22 x 19 mm.

ODZNAK NA ČEPICI – splint (baret 92) zlatý

Podložka je ražena plastickou dutou ražbou z plechu CuZn20 polotvrdého tl. 0,6 mm ± 0,05 mm s povrchovou úpravou moření, pasivace a lakování s otvorem pro provlečení splintu znaku (viz foto).

Vnitřní znak je ražen plastickou dutou ražbou z plechu CuZn20 polotvrdého tl. 0,6 mm ± 0,05 mm s povrchovou úpravou moření, pasivace, pískování, ruční přešetění s lakováním. Je opatřen připájeným splintem ve tvaru „U“ 8x20 mm, který slouží k přichycení k baretu 92.

Celý znak je přelakován.

Balení: 1ks v PE sáčku

ODZNAK NA ČEPICI – splint (baret 92) stříbrný (45 x 45)

Podložka je ražena plastickou dutou ražbou z plechu CuZn20 polotvrdého tl. 0,6 mm ± 0,05 mm s povrchovou úpravou – poniklováním s otvorem pro provlečení splintu znaku (viz foto).

Vnitřní znak je ražen plastickou dutou ražbou z plechu CuZn20 polotvrdého tl. 0,6 mm ± 0,05 mm s povrchovou úpravou pískování, ruční přešetění, poniklování s lakováním. Je opatřen připájeným splintem ve tvaru „U“ 8x20 mm, který slouží k přichycení k baretu 92.

Celý znak je přelakován.

Balení: 1ks v sáčku

Hrany odznaků a splintu musí být bez výrazných ostřin.

Splint musí být uchycen tak, aby nedocházelo k snadnému uvolnění v místě pájení.

Tvar a velikost čepicových odznaků jsou dány nástrojem, povolená tolerance rozměrů je ± 0,5 mm.

Vyrábí se ve stanoveném barevném odstínu podle referenčních vzorků uložených na SLZ PP Svojsice, okr. Kolín.

ODZNAK bez podložky zlatý (splint)

Čepicový znak PČR – st. znak – zlatý 23 x 19,7 mm – splint. Znak je vyroben mech. tvářením z plechu CuZn20 polotvrdého tl. 0,6 mm ± 0,05 mm s připájeným splintem ve tvaru „U“ 8x20 mm pájením. S povrchovou úpravou: moření, pasivace, pískování, ručně přešetěn.

Celý znak je přelakován. Hrany musí být bez výrazných ostřin.

Balení: 1ks v sáčku

ODZNAK bez podložky stříbrný (splint)

Čepicový znak PČR – st. znak – zlatý 23 x 19,7 mm – splint. Znak je ražen plastickou dutou ražbou z plechu CuZn20 polotvrdého tl. 0,6 mm ± 0,05 mm s připájeným splintem ve tvaru „U“ 8x20 mm pájením. S povrchovou úpravou: pískování, ruční přešetění, poniklování.

Celý znak je přelakován. Hrany musí být bez výrazných ostřin.

Balení: 1 ks v sáčku.

Orientační obrázek odznaku

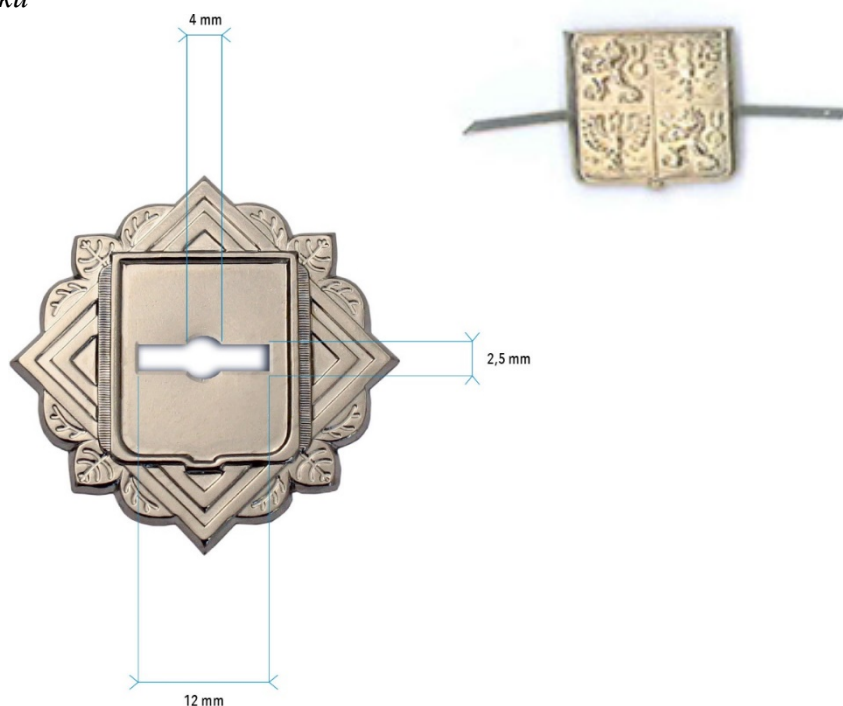

Uchycení

Splint „V“

- délkou je myšlena délka hrotu tvořená 2 nožičkami splintu, kdy jsou stlačeny k sobě a tvoří opticky jeden hrot
- šířka min. 0,8 mm
- tloušťka materiálu min. 0,5 mm
- uchycení splintu pájením
- konec splintu je zastřížen do hrotu z důvodu snadného provlečení
- povolená tolerance rozměrů je $\pm 0,5$ mm

Ukázka splintu „V“

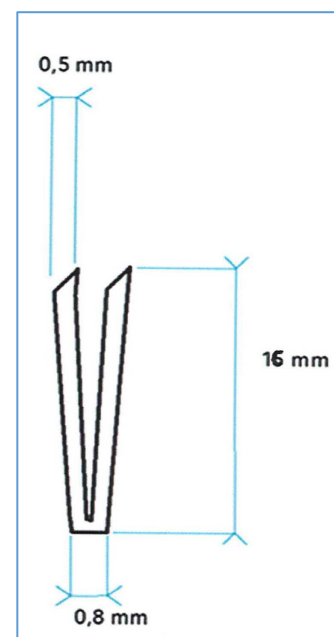

Splint „U“

- velikost splintu je definována 2 rozměry tvořícími obdélník
- šířka min. 0,8 mm
- tloušťka materiálu min. 0,5 mm
- uchycení splintu pájením
- konec splintu je zastřižen do hrotu z důvodu snadného provlečení
- povolená tolerance rozměrů je $\pm 0,5$ mm

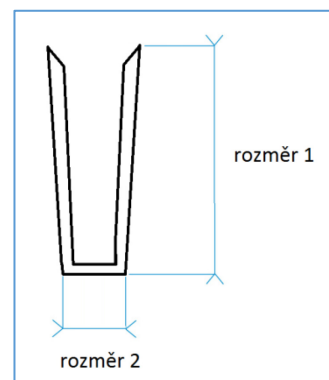

Ukázka splintu „U“

PRO VŠECHNY KOVOVÉ DOPLŇKY PLATÍ:

POVRCHOVÁ ÚPRAVA:

- povrch se upravuje na požadovanou barvu (podle ref. vzorku uloženého na SLZ PP ČR Svojsice, okr. Kolín.)
- galvanické úpravy provádí dodavatel podle vlastních technologických postupů
- na vzhledovou část povlaku se nanáší mikrovrstva transparentního laku
- povrch vzhledových částí musí být beze skvrn a vynechaných míst konečné úpravy

TECHNICKÉ PŘEDPOKLADY - obecně pro všechny kovové doplňky:

Je potřeba dodržet:

- rozměr, tvar, barvu a vzhled
- hygienickou a zdravotní nezávadnost materiálů přicházejících do styku s pokožkou
- Certifikát o zdravotní bezpečnosti výrobku a volném prodeji (SZÚ) u Knoflíků ke stejnokroji 15
- hotové výrobky musí souhlasit ve všech detailech se schváleným referenčním vzorkem a TP. Zkouší se po stránce jakosti materiálu dle příslušné ČSN, rozměrů, celkového provedení a vzhledu.
- základní materiál se zkouší u hotových výrobků pouze v případě pochybností.
- fyzikální a mechanické a vzhledové vlastnosti musí být zachovány po celou dobu užívání.
- musí být zajištěna odolnost povrchové úpravy po celou dobu užívání
- povrchová úprava, barevný odstín a design se posuzuje vizuálně při rozptýleném denním světle ze vzdálenosti 30 cm podle schváleného referenčního vzorku.

ZPŮSOB POŽADOVANÉ KONTROLY JAKOSTI

Hotové výrobky musí odpovídat oboustranně schváleným TP a schváleným referenčním vzorkům.

Pro přejímku platí obecně platné právní předpisy. Přejímají se podle schválených TP a referenčního vzorku a provede se přeměřením a porovnáním s referenčním vzorkem a příslušnou technickou dokumentací.

Místem předání dodávek bude SLZ PP Svojšice.

ZVLÁŠTNÍ POŽADAVKY

Záruční podmínky (pro všechny kovové doplňky):

Tyto záruční podmínky se vztahují na jakékoliv výrobní vady, které mají za následek nekompletnost výrobku a nesprávnou kvalitu.

Nevyhoví-li výrobek schválenému referenčnímu vzorku, TP a dohodě, vrátí se prodávajícímu.

Prodávající ručí za skryté vady po dobu 24 měsíců.

Skladovatelnost minimálně 3 roky v originálním balení a při zachování všech mechanicko – fyzikálních vlastností výrobku.

Balení (karton min. 3 vrstvý) váha max. 15 kg:

Kovové doplňky se balí do polyetylenových sáčků po 100 kusech a ukládají se po 5.000 ks do krabic.

Na sáčku označen: výrobce, měsíc a rok výroby.

Na krabici bude označen: výrobce, počet kusů, měsíc a rok výroby.

Doprava: poštou pokud nebude dohodnuto jinak.