

KUPNÍ SMLOUVA

uzavřená podle zákona č. 89/2012 Sb., občanský zákoník ve znění pozdějších předpisů (dále jen OZ)

číslo smlouvy kupujícího: 1/2020/Tech

číslo smlouvy prodávajícího: 010120SM

Kupující: Technické služby Zlín, s.r.o.

se sídlem: Zlín-Louky, Záhumení V 321, PSČ 763 02

IČ/ DIČ 60711086/ CZ60711086

Zapsán ve veřejném rejstříku: OR vedený u KS Brno, oddíl C, vložka 15600

Zastoupený: Mgr. Pavlem Simkovičem, Ing. Jiřím Jarošem, Ing. Tomášem Krajíčkem, jednatelem

Osoby oprávněné jednat ve věcech technických:

Telefon/ e-mail: 577 111 411 / info@tszlin.cz

(dále jen „Kupující“)

a

Prodávající: LUX - PTZ s.r.o.

se sídlem: Mlýnská 701, 561 64 Jablonné nad Orlicí

IČ / DIČ: 62065351/CZ62065351

Zapsán ve veřejném rejstříku: OR vedený u KS v Hradci Králové, oddíl C, vložka 7631

Zastoupený: Ing. Milanem Vičarem, jednatelem společnosti

Osoby oprávněné jednat ve věcech technických:

Telefon / e-mail:

(dále jen „Prodávající“)

uzavírají tuto smlouvu (dále jen „Smlouva“)

I. ÚVODNÍ ÚSTANOVENÍ

- 1.1 Smluvní strany uzavírají tuto Smlouvu na základě průzkumu trhu k veřejné zakázce malého rozsahu s názvem „Tříkomorový lis pro lisování vytříděných složek plastů z třídící linky“, interní č. VZ/2019/PT/06.

II. PŘEDMĚT SMLOUVY

- 2.1 Prodávající se zavazuje odevzdat Kupujícímu **1 ks dvoukomorového balíkovacího lisu L30-2 s přídatnou komorou K30-1** (dále jen „Zboží“) spolu s doklady, které se ke Zboží vztahují, umožnit Kupujícímu nabýt vlastnické právo ke Zboží, a Kupující se zavazuje od Prodávajícího Zboží převzít a zaplatit za něj Prodávajícímu sjednanou cenu, to vše za podmínek sjednaných v této Smlouvě.
- 2.2 Součástí závazku Prodávajícího je doprava Zboží do místa plnění (čl. IV.), instalace Zboží v místě plnění, tj. provedení veškerých činností potřebných ke zprovoznění Zboží a zaškolení obsluhy Zboží.
- 2.3 Prodávající poskytuje Kupujícímu záruku za jakost Zboží dle čl. VIII.

III. ZBOŽÍ

- 3.1 Zboží, jakož i veškeré další plnění Prodávajícího dle této Smlouvy, musí splňovat veškeré požadavky stanovené v této Smlouvě a jejích **přílohách č. 1, 2, 3**. Zboží musí být nové, nepoužité, nepoškozené, plně funkční, v nejvyšší jakosti poskytované výrobcem Zboží a musí být odevzdáno

Kupujícímu spolu se všemi právy a doklady nutnými k jeho řádnému a nerušenému užívání Kupujícím a k nakládání se Zbožím. Zboží musí být prosté jakýchkoliv právních či faktických vad. Pokud jsou k nerušenému a bezpečnému používání Zboží nutné atesty anebo schválení, musí být Zboží vybaveno také těmito atesty anebo schváleními. Prodávající potvrzuje, že nerušenému nakládání se Zbožím a užívání Zboží Kupujícím nebrání žádné právní předpisy ani žádná práva třetích osob.

- 3.2 Prodávající je povinen dodat Zboží Kupujícímu spolu se všemi doklady a dokumenty vztahujícími se ke Zboží (dále jen doklady ke Zboží). Doklady ke Zboží musí být Kupujícímu předány v českém jazyce zároveň se Zbožím. Pokud je doklad či dokument vyhotovován pouze v cizím jazyce, musí být Kupujícímu předán jeho překlad do českého jazyka.

IV. ČAS A MÍSTO PLNĚNÍ

- 4.1 Termín dodání Zboží včetně instalace a zaškolení obsluhy: **do 12 týdnů od nabytí účinnosti Smlouvy**. Odevzdání Zboží, instalace a zaškolení obsluhy budou uskutečněny v pracovní den od 8:00 do 15:00 hodin, nedohodnou-li se smluvní strany jinak.
- 4.2 Místem plnění je hala dotřídřovací linky v areálu Kupujícího na adrese Zlín-Louky, Záhumení V 321.

V. PŘEDÁNÍ A PŘEVZETÍ ZBOŽÍ

- 5.1 Prodávající je povinen při odevzdání Zboží umožnit Kupujícímu prohlídku Zboží a ověření funkčnosti Zboží. Nebude-li dohodnuto jinak, současně s odevzdáním Zboží provede Prodávající instalaci a zaškolení obsluhy.
- 5.2 Podmínkou převzetí Zboží je úspěšné ověření funkčnosti Zboží, provedení instalace a zaškolení obsluhy. Poté, co si Kupující Zboží prohlédne, zkontroluje úplnost dokladů ke Zboží a poté, co bude provedena instalace Zboží, zaškolení obsluhy a bude úspěšně ověřena funkčnost Zboží, sepiší smluvní strany protokol o předání a převzetí Zboží (předávací protokol). Povinnost Prodávajícího odevzdat Zboží, včetně instalace a zaškolení obsluhy je splněna okamžikem podpisu předávacího protokolu oběma smluvními stranami (dále také jen „protokolární převzetí“).
- 5.3 Kupující není povinen převzít Zboží, které trpí jakýmkoliv vadami, zejména pokud neodpovídá technické specifikaci a/nebo nesplňuje některý z požadavků na Zboží či na další plnění dle této Smlouvy, není plně funkční a/nebo se Zbožím nebyly řádně dodány doklady ke Zboží.
- 5.4 V případě, že Kupující odmítne z kteréhokoliv z důvodů uvedených v odst. 5.3 Zboží převzít, je Prodávající povinen odevzdat Kupujícímu Zboží spolu s doklady ke Zboží v souladu s touto Smlouvou nejpozději v dodatečné lhůtě pěti (5) pracovních dnů od neúspěšného termínu dodání. Ustanovení odst. 5.2 a 5.3 Smlouvy v tomto případě platí obdobně. V případě, že Zboží spolu s doklady ke Zboží nebude Kupujícímu odevzdáno v souladu s touto Smlouvou ani ve výše uvedené dodatečné lhůtě, má Kupující právo pro podstatné porušení smlouvy Prodávajícím od této Smlouvy odstoupit, a to do 30 dnů od uplynutí dodatečné lhůty. Nevyužije-li Kupující svého práva odstoupit od Smlouvy dle tohoto odst. 5.4, zůstávají mu zachována práva ze záruky, případně práva z vadného plnění dle OZ.

VI. PŘECHOD PRÁV KE ZBOŽÍ

- 6.1 Vlastnické právo ke Zboží a nebezpečí škody na Zboží a přechází na Kupujícího okamžikem protokolárního převzetí.

VII. CENA A PLATEBNÍ PODMÍNKY

- 7.1 Smluvní strany sjednávají **kupní cenu Zboží ve výši 509 040 Kč bez DPH**. K této ceně bude připočtena DPH v zákonné sazbě.

- 7.2 Smluvní strany se dohodly, že celková cena uvedená v odst. 7.1 Smlouvy je sjednána jako pevná a nepřekročitelná.
- 7.3 Kupní cena v odst. 7.1 zahrnuje všechny náklady Prodávajícího spojené s plněním této Smlouvy, zejména veškeré náklady spojené s dopravou Zboží do místa plnění, s naložením a vyložením Zboží, instalací Zboží a veškeré poplatky související s plněním této Smlouvy.
- 7.4 Kupní cena bude Prodávajícímu uhrazena na základě faktury – daňového dokladu (dále jen faktura) vystaveného Prodávajícím po protokolárním převzetí.
- 7.5 Kupní cena bude zaplácena na bankovní účet Prodávajícího uvedený na faktuře. Je-li Prodávající plátcem DPH, musí se jednat o účet, který je správcem daně zveřejněn způsobem umožňujícím dálkový přístup dle z. č. 235/2004 Sb., o dani z přidané hodnoty ve znění pozdějších předpisů (zveřejněný účet), v opačném případě zaplatí Kupující tuto cenu na zveřejněný účet. Kupní cena je splatná v korunách českých.
- 7.6 Faktura k vyúčtování kupní ceny musí splňovat veškeré náležitosti daňového dokladu ve smyslu příslušných právních předpisů platných na území České republiky a musí obsahovat ve vztahu ke Zboží věcně správné a dostatečně podrobné údaje.
- 7.7 Kupující je oprávněn fakturu vrátit Prodávajícímu ve lhůtě 10 kalendářních dnů ode dne jejího doručení Kupujícímu, pokud nebude obsahovat náležitosti dle odst. 7.6 Smlouvy. Prodávající je v tomto případě povinen Kupujícímu bezodkladně doručit novou fakturu, která bude splňovat veškeré náležitosti dle odst. 7.6 Smlouvy.
- 7.8 Faktura je splatná ve lhůtě třiceti (30) kalendářních dnů od vystavení faktury, pouze však za podmínky, že faktura bude Kupujícímu doručena nejméně 25 dnů před uplynutím lhůty splatnosti. V případě pozdějšího doručení faktury se lhůta splatnosti faktury odpovídajícím způsobem prodlužuje. V případě vrácení faktury Kupujícím Prodávajícímu dle odst. 7.7 Smlouvy začne běžet lhůta splatnosti faktury uvedená v první větě tohoto odstavce až od vystavení bezvadné faktury.
- 7.9 Oznáme-li Kupující Prodávajícímu vadu Zboží před uplynutím lhůty splatnosti faktury, je Kupující oprávněn platbu ceny pozastavit, a to až do odstranění vady nebo do splnění jiného dohodnutého způsobu vypořádání nároku Kupujícího z odpovědnosti za vady, resp. ze záruční odpovědnosti. Kupující v takovém případě není v prodloužení s placením ceny.

VIII. ZÁRUKA ZA JAKOST

- 8.1 Prodávající poskytuje Kupujícímu záruku za to, že Zboží bude plně funkční, nebude trpět žádnými vadami, ať už se jedná o vady materiálu, výrobní vady či vady technického zpracování, o vady zjevné či skryté nebo o vady právní či faktické, bude plně odpovídat jeho specifikaci a bude mít vlastnosti dle této Smlouvy a jejích příloh, příp. vlastnosti, které jsou obvykle u daného Zboží či plnění očekávány.
- 8.2 Kupující nemá právo ze záruky v případech uvedených v ust. § 2116 OZ.
- 8.3 Prodávající poskytuje Kupujícímu záruku za jakost Zboží **po dobu 12 měsíců** (záruční doba). Záruční doba počíná běžet od protokolárního převzetí. V případě oprávněného vytčení vady se běh záruční doby staví po dobu, po kterou Kupující nemůže vadné Zboží užívat.
- 8.4 Zjistí-li Kupující vadu Zboží, je povinen vadu písemně oznámit Prodávajícímu některým z následujících způsobů: poštou, prostřednictvím e-mailu nebo osobním předáním oznámení na kontaktní údaje uvedené v čl. XI. této Smlouvy. Ustanovení § 2106 odst. 3, § 2111 a § 2112 OZ se na vztah založený touto Smlouvou nepoužijí.
- 8.5 Jestliže je oznámená vada opravitelná, je Prodávající povinen odstranit vadu opravou Zboží a/nebo výměnou kterékoliv vadné součástky Zboží za součástku bezvadnou. Kupující je oprávněn namísto opravy nebo výměny požadovat přiměřenou slevu z kupní ceny Zboží.

- 8.6 Jestliže je oznámená vada neopravitelná, je Kupující oprávněn požadovat po Prodávajícím výměnu vadného Zboží, resp. vadné součástky za Zboží, resp. součástku bezvadnou, přiměřenou slevu z kupní ceny Zboží a/nebo je oprávněn od Smlouvy odstoupit, a to dle své volby. Jestliže je oznámená vada vadou právní, je Kupující oprávněn požadovat po Prodávajícím odstranění právních vad bránících nerušenému užívání Zboží Kupujícím, přiměřenou slevu z kupní ceny Zboží a/nebo je oprávněn od Smlouvy odstoupit, a to dle své volby.
- 8.7 Smluvní strany se mohou dohodnout na jiném způsobu řešení nároků Kupujícího ze záruční odpovědnosti Prodávajícího. O jiném způsobu řešení, bude-li dohodnut, smluvní strany pořídí písemný zápis. Prodávající je povinen provést odstranění vady Zboží vytkené v průběhu záruční doby bezplatně.
- 8.8 Prodávající je povinen odstranit vadu do 24 hodin od oznámení vady, není-li dále stanoveno jinak. V případě, že lhůta uvedená ve větě první je s ohledem na povahu vady nepřiměřená, smluvní strany dohodnou lhůtu pro odstranění vady přiměřenou povaze vady; nedojde-li k dohodě, je lhůta pro odstranění vady 10 pracovních dnů od oznámení vady. Prodávající je povinen informovat Kupujícího o postupu odstraňování vad, kdykoli o to Kupující požádá.
- 8.9 Neodstraní-li Prodávající vadu ve lhůtě uvedené v odst. 8.8 Smlouvy, je Kupující oprávněn vadu odstranit na své náklady a Prodávající je povinen uhradit Kupujícímu náklady vynaložené na odstranění vady, a to do 21 dnů ode dne jejich písemného uplatnění u Prodávajícího. Tím však není dotčeno právo Kupujícího uvedené v § 2106 odst. 2, věta třetí.

IX. SANKCE

- 9.1 V případě porušení povinnosti Prodávajícího uvedené v odst. 4.1 Smlouvy má Kupující právo požadovat po Prodávajícím smluvní pokutu ve výši 0,2 % z kupní ceny bez DPH uvedené v odst. 7.1 Smlouvy za každý započatý den prodlení.
- 9.2 V případě prodlení Prodávajícího s odstraněním oznámené vady má Kupující právo požadovat po Prodávajícím smluvní pokutu ve výši 0,2% z kupní ceny bez DPH uvedené v odst. 7.1 Smlouvy za každý započatý den prodlení. Tím není dotčeno právo Kupujícího uvedené v odst. 8.9 Smlouvy.
- 9.3 Zaplacením smluvní pokuty není dotčeno právo Kupujícího na náhradu škody způsobené porušením povinností, zajištěné smluvní pokutou.

X. UKONČENÍ SMLUVNÍHO VZTAHU

- 10.1 Smluvní strany jsou oprávněny odstoupit od této Smlouvy v případech uvedených v této Smlouvě a v případech stanovených OZ nebo jiným právním předpisem, pokud tato Smlouva ve vztahu k příslušnému právu odstoupit od Smlouvy neobsahuje odchylnou úpravu. Kupující má dle své volby právo odstoupit ohledně části nebo celého plnění sjednaného touto Smlouvou.
- 10.2 Prodávající je oprávněn odstoupit od této Smlouvy:
- (a) V případě prodlení Kupujícího se zaplacením ceny, které trvá déle než 10 dnů, jestliže Kupující cenu neuhradil ani v dodatečně lhůtě alespoň 10 dnů, kterou mu k tomu Prodávající poskytl v písemné výzvě.
- 10.3 Kupující je oprávněn odstoupit od této Smlouvy:
- (a) v případě uvedeném v odst. 5.4 Smlouvy,
 - (b) v případě prodlení Prodávajícího s dodáním Zboží, které trvá déle než 30 dnů, nejde-li o případ uvedený v odst. 5.4 Smlouvy,

- 10.4 Kterákoli ze smluvních stran je oprávněna odstoupit od smlouvy v případě rozhodnutí příslušného soudu o úpadku druhé smluvní strany nebo o zamítnutí insolvenčního návrhu pro nedostatek majetku druhé strany nebo v případě vstupu druhé smluvní strany do likvidace.
- 10.5 Odstoupení od Smlouvy musí být učiněno písemně a musí být doručeno druhé smluvní straně.

XI. ZÁVĚREČNÁ USTANOVENÍ

- 11.1 Smlouva je uzavřena okamžikem, kdy došlo k akceptaci návrhu smlouvy. Smlouva je účinná dnem uveřejnění v registru smluv.
- 11.2 Smluvní strany souhlasí s uveřejněním této smlouvy prostřednictvím registru smluv podle zákona č. 340/2015 Sb., ve znění pozdějších předpisů (zákon o registru smluv) v celém rozsahu. Uveřejnění smlouvy prostřednictvím registru smluv provede Kupující. Smluvní strany si sjednávají, že případné plnění, které proběhlo v souladu se smlouvou před její účinností, se považuje za plnění dle této smlouvy a řídí se touto smlouvou.
- 11.3 Žádná ze smluvních stran nemá právo postoupit či jinak převést svá práva či povinnosti vyplývající z této Smlouvy na třetí osobu bez předchozího písemného souhlasu druhé smluvní strany.
- 11.4 Bude-li některé ustanovení této Smlouvy shledáno neplatným nebo nevymahatelným, taková neplatnost nebo nevymahatelnost nezpůsobí neplatnost či nevymahatelnost celé Smlouvy s tím, že v takovém případě bude celá Smlouva vykládána tak, jako by neobsahovala jednotlivá neplatná nebo nevymahatelná ustanovení, a v tomto smyslu budou vykládána a vymáhána i práva smluvních stran vyplývající z této Smlouvy. Pokud to bude vzhledem k obsahu příslušného neplatného ujednání přicházet v úvahu, smluvní strany se dále zavazují, že budou navzájem spolupracovat s cílem nahradit takové neplatné nebo nevymahatelné ustanovení platným a vymahatelným ustanovením, které bude nejlépe odpovídat účelu, jaký byl zamýšlen ustanovením, jež bylo shledáno neplatným.
- 11.5 Tuto Smlouvu je možno měnit, doplňovat a upravovat pouze písemnými dodatky, podepsanými oběma smluvními stranami.
- 11.6 Platnost, plnění, výklad a účinky této Smlouvy se řídí právním řádem České republiky, zejména ustanoveními OZ.
- 11.7 Veškeré spory, které by mohly vzniknout z této Smlouvy nebo v souvislosti s ní, budou ve smyslu ustanovení § 89a zákona č. 99/1963 Sb., občanský soudní řád, v platném znění, rozhodovány věcně příslušným soudem České republiky, místně příslušným podle sídla Kupujícího.
- 11.8 Tato Smlouva se vyhotovuje ve 2 stejnopisech, z nichž 1 obdrží každá smluvní strana.
- 11.9 Písemná komunikace mezi smluvními stranami (mimo faxové a e-mailové komunikace) bude probíhat v českém jazyce a výhradně osobním doručením nebo doporučenou poštou nebo kurýrní službou na níže uvedené adresy:

Při doručování Kupujícímu: Technické služby Zlín, s.r.o.
P.O.BOX 105, 760 01 Zlín

Při doručování Prodávajícímu: LUX - PTZ s.r.o.
Mlýnská 701, 561 64 Jablonné nad Orlicí

- 11.10 E-mailová a telefonická komunikace mezi Smluvními stranami bude probíhat v českém jazyce prostřednictvím následujících kontaktů:

V případě Kupujícího: Jméno: ██████████
E-mail: ██████████

V případě Prodávajícího

Tel.: [redacted]
Jméno: [redacted]
E-mail: [redacted]
Tel.: [redacted]

- 11.11 Změny kontaktních údajů uvedených v odst. 11.9 a 11.10 je smluvní strana, již se změna týká, povinna písemně sdělit druhé smluvní straně s tím, že změna kontaktních údajů nabývá účinnosti ve vztahu k druhé smluvní straně doručením tohoto sdělení.
- 11.12 Na důkaz svého souhlasu s obsahem této Smlouvy smluvní strany (jejich zástupci) tuto Smlouvu podepisují.
- 11.13 Nedílnou součástí této smlouvy jsou přílohy:

- Příloha č. 1 – požadované technické parametry**
Příloha č. 2 – technický list Zboží
Příloha č. 3 – rozměrový náčrt přídavné komory

Technické služby Zlín, s.r.o.

Ve Zlíně dne: 22. 01. 2020

Podpis: [redacted]
Mgr. Pavel [redacted]

Podpis: [redacted]
Ing. Jiří Jaroš [redacted]

Podpis: [redacted]
Ing. Tomáš Krajčec, jednatel

LUX - PTZ s.r.o.

V Jablonné nad Orlicí dne: 23. 1. 2020

Podpis: [redacted]
Ing. Milan V [redacted]

TS Technické služby Zlín, s.r.o.
Louky, Záhumení V 321
763 02 Zlín
IČ 607 11 086

1

	Příjmení	Podpis	Datum
Předkládá	[redacted]	[redacted]	
Kontrola ředitelem společnosti	[redacted]	[redacted]	

14

L30-2

Balíkovací lisy 20-100t tlaku

DVOUKOMOROVÝ BALÍKOVACÍ LIS
s možností rozšíření o další komory

LUX



■ Dvoukomorový balíkovací lis nové generace z kategorie 20-100 tun tlaku splňuje ty nejmodernější trendy v oblasti strojírenské výroby. Lis je robustní konstrukce z vysoce kvalitních ocelových plechů a profilů. Přejížděcí lisovací hlava lisu s elektrickým pohonem umožňuje v průběhu lisování, průběžně přední nebo horní plnění další komory, což výrazně zvyšuje efektivitu výkonu lisu. Vypělost tohoto modelu dokazuje možnost jeho rozšíření o další lisovací komory. Lis je možno dovybavit mnoha dalšími doplňky, příslušenstvím či vybavením (GSM modul pro vzdálenou komunikaci, připojení na firemní IS, integrovaná váha přímo v lisu, tiskárna údajů z displeje, nastavitelná výška balíku, počítadlo nalisovaných balíků, možnost vázání drátem systémem QUICK-LINK, násypka, vyklápěcí zařízení, propichovačka PET lahví atd.).

Lis i ostatní nabízená příslušenství splňují veškeré nejnovější požadavky na bezpečnost provozu a obsluhu.

Balíkovací lis L30-2 umožňuje kontinuální lisování různých komodit. Je vhodný pro střední a velké firmy, pro různé druhy lisovacího materiálu. Dvou a vícekomorová provedení lisů umožňují okamžité a snadné třídění různých komodit.

Hlavní přednosti

- Dělené přední dveře
- Extrémně vysoká užitná hodnota umožňuje využití nejen v provozech s menším výskytem materiálu, ale i velkých náročných provozech
- Možnost připojení dalších přidavných komor pro zvýšení kapacity lisu, nebo pro eventuální přímé třídění různých druhů materiálů
- Velmi variabilní při sestavování do různých technologických systémů a celků na zpracování odpadů
- Velmi široké možnosti technického vybavení a doplňkového příslušenství
- Bezpečné a jednoduché ovládání

LUX-PTZ s.r.o., Mlýnská 701, 561 64 Jablonné nad Orlicí
Tel.: +420 465 676 654
E-mail: trade@lux-ptz.com
Web: www.lux-ptz.com



L30-2

Balíkovací lisy 20-100t tlaku

DVOUKOMOROVÝ BALÍKOVACÍ LIS s možností rozšíření o další komory

LUX



■ Jednoduché ovládání s elektrickým přejezdem lisovací hlavy



■ Bezpečnostní jištění pro expanzní materiál



■ Příprava komory pro lisování



■ Možnost plnění lisovaného materiálu předem i vrchem



■ Automatické a bezpečné dveře - ruční vyklápění slisovaného balíku



■ Váha balíku směsného papíru 436,5 kg



■ Váha balíku folie 447 kg



■ Váha balíku papírových útržků 490 kg



■ Váha balíku PET lahví 190 kg



■ Váha balíku novin 520 kg

LUX-PTZ s.r.o., Mlýnská 701, 561 64 Jablonné nad Orlicí
Tel.: +420 465 676 654
E-mail: trade@lux-ptz.com
Web: www.lux-ptz.com



L30-2

Balíkovací lisy 20-100t tlaku

DVOUKOMOROVÝ BALÍKOVACÍ LIS s možností rozšíření o další komory



1	Balíkovací lis L30-2
2	Vyklápečí zařízení
3	Kontejner 1100 l

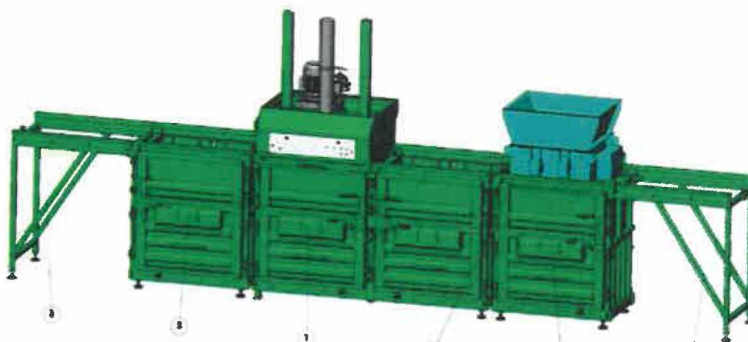

1	Balíkovací lis L30-2
2	Přídavná komora
3	Parkovací dráha
4	Propichovačka PET lahví

Hydraulické vyklápečí zařízení přímo do balíkovacího lisu

Vícekomorové provedení s parkovací dráhou a propichovačkou PET-lahví

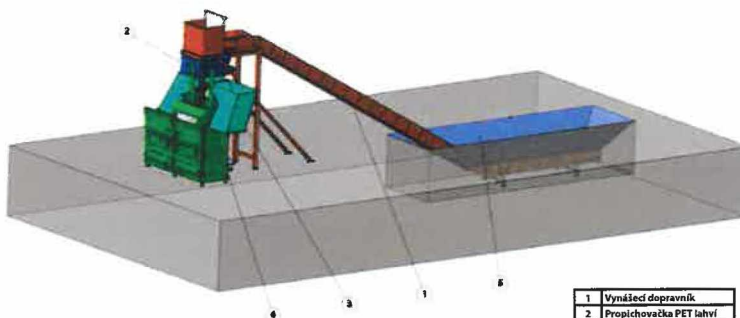
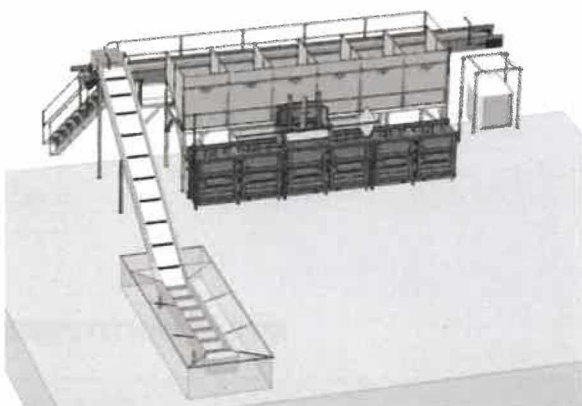

1	Vynášecí dopravník
2	Propichovačka PET lahví
3	Násypka
4	Balíkovací lis L30-2
5	Zakrytování vhozové jámy

Provedení s možností kontinuálního plnění s vynášecím dopravníkem, násypkou a posuvnou propichovačkou PET-lahví

Ke všem nabízeným lisům je možné dodat další různé doplňky a příslušenství nebo je dodat jako komplexní technologický celek, například jako: třídící linky, sběrné dvory, odpadové hospodářství v budovách a v průmyslové výrobě atd.

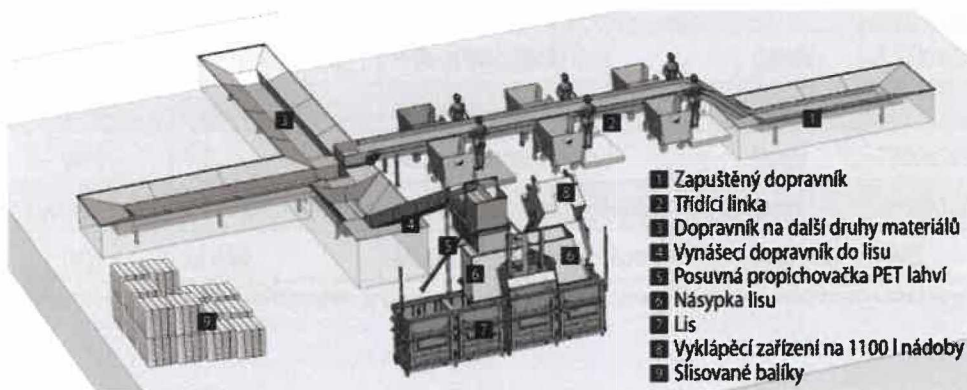

- 1 Zapuštěný dopravník
- 2 Třídící linka
- 3 Dopravník na další druhy materiálů
- 4 Vynášecí dopravník do lisu
- 5 Posuvná propichovačka PET lahví
- 6 Násypka lisu
- 7 Lis
- 8 Vyklápečí zařízení na 1100 l nádoby
- 9 Slisované balíky



L30-2

Balíkovací lisy 20-100t tlaku

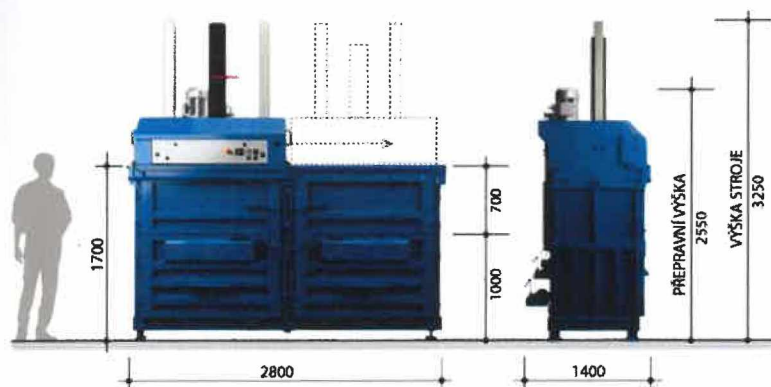
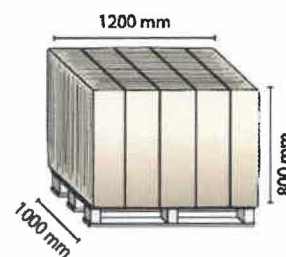
DVOUKOMOROVÝ BALÍKOVACÍ LIS
s možností rozšíření o další komory**LUX****ROZMĚRY LISU****ROZMĚRY BALÍKU**

- Umístění balíku kartonu na europaletě, hmotnost 357 kg
- Čas lisování jednoho balíku cca 36 min.

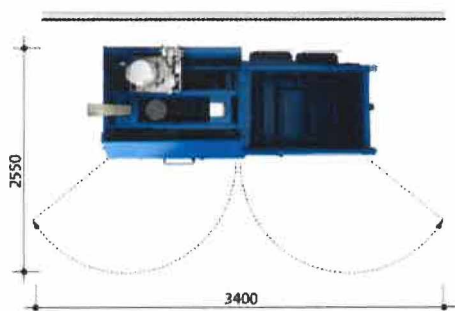
**TECHNICKÁ DATA**

Lisovací síla	(t)	30	Hodinový výkon	(kg/h)	až 600
Lisovací tlak	(kg/cm ²)	3,5	Počet vázacích míst	(ks)	4
Rozměr plnicího otvoru	(mm)	1200x800	Čas pracovního cyklu	(s)	50
Rozměr lisovací komory (šxhxv)	(mm)	1200x800x1400	Příkon/Napětí/Jištění	(kW/V)	5,5/3x400/25 A/C
Plnicí výška lisovací komory	(mm)	1000/1700	Hmotnost	(kg)	2338
Objem lisovací komory	(m ³)	1,5	Rozměr stroje (šxhxv)	(mm)	2800x1400x3250
Velikost balíku (šxhxv)	(mm)	1200x800x1000	Přepravní rozměry (šxhxv)	(mm)	2800x1200x2550
Hmotnost balíku	(kg)	až 450	Možnost přidavných komor	(ano/ne)	ANO

(Veškeré uváděné výkonové parametry závisí na druhu, rozměru a objemové hmotnosti materiálu, způsobu a podmínkách provozu lisu (počet osob, dopravník, propichovačka, apod. viz aplikace).



Rozměrový náčrt přídavné komory K30-1

