

KUPNÍ SMLOUVA

číslo prodávajícího: /
číslo kupujícího: **279/2019**

uzavřená podle zákona č. 89/2012 Sb., občanského zákoníku
(dále jen „smlouva“).

Článek 1.





Smluvní strany:

1. Česká republika – Ministerstvo vnitra

se sídlem: Nad Štolou 936/3
170 34 Praha 7
IČO: 00007064
DIČ: CZ00007064
Zastoupená: brig. gen. Mgr. Bc. Slavomírem Bellem, MSc. MBA
náměstkem generálního ředitele pro ekonomiku
Bankovní spojení: ČNB Praha 1
Číslo účtu: 8908-881/0710
Tel. / Fax.: 
(dále jen „kupující“)

a

2. WISS CZECH, s.r.o.

se sídlem: Halenkovice 10, 763 63 Halenkovice
zapsána ve veřejném rejstříku, vedeným Krajským soudem v Brně,
oddíl C, vložka 72902
IČO: 29305934
DIČ: CZ29305934
Bankovní spojení: 
Číslo účtu: 
Zastoupená: 
Tel. / email.: 
ID datové schránky: f2989i9
(dále jen „prodávající“)

Článek 2.

Základní ustanovení

1. Tato smlouva se uzavírá na základě centrální smlouvy čj.: MV-99593-38/PO-PSM-2019, která byla uzavřena prodávajícím s centrálním zadavatelem.
2. Smluvní strany se v souladu s ustanovením § 2079 a násl. zákona č.89/2012 Sb., občanského zákoníku, (dále jen „ObčZ“) dohodly, že se rozsah a obsah vzájemných práv a povinností z této smlouvy vyplývajících a neupravených touto smlouvou bude řídit příslušnými ustanoveními ObčZ a dalšími právními předpisy ČR.
3. Smluvní strany prohlašují, že údaje uvedené v článku 1 této smlouvy a taktéž oprávnění k podnikání prodávajícího jsou v souladu s právní skutečností v době uzavření smlouvy. Smluvní strany se zavazují, že změny údajů uvedených v článku 1 této smlouvy oznámí písemně bez prodlení druhé smluvní straně.

Článek 3. Předmět smlouvy

1. Předmětem této smlouvy je dodávka **1 ks cisternových automobilových stříkaček CAS 20 4000/240 S 2 T na podvozku SCANIA P 500 4x4 CP 28** (dále jen „zboží“). Podrobný popis nabízeného zboží je přílohou č. 1 této smlouvy a je její nedílnou součástí.
2. Touto smlouvou se prodávající zavazuje dodat kupujícímu za podmínek v ní sjednaných zboží, specifikované v odst. 1 tohoto článku a převést na kupujícího vlastnické právo k němu.
3. Kupující se zavazuje zboží převzít a zaplatit za něj sjednanou kupní cenu.
4. Zboží (a veškeré jeho části) bude nové, nepoužité, nerepasované, certifikované, homologované, určené pro český trh, odpovídající kogentním právním předpisům ČR i EU a oborovým normám, zejména předpisům dopravního práva. Pro výrobu zboží je použit pouze nový, dosud nepoužitý automobilový podvozek, který není starší 18 měsíců před nabytím účinnosti této smlouvy a bude vyroben z prvotřídních materiálů a odpovídající současným parametrům a požadavkům nejvyšší kvality a pro účelovou nastavbu budou použity pouze nové a nepoužité součásti. Požaduje-li zvláštní právní nebo normativní předpis /např. zákon č. 22/1997 Sb., nařízení vlády č. 173/1997 Sb. nebo vyhláška č. 69/2014 Sb./ zvláštní požadavek či dokument, musí být součástí dodávky zboží splnění předmětného požadavku či dodání předmětného dokumentu.
5. Součástí dodávky zboží je i předání dokladů (čl. 4. odst. 6 této smlouvy), které se ke zboží vztahují.
6. Proávající tímto prohlašuje, že zboží nemá právní vady ve smyslu § 1920 a násl., ObčZ.

Článek 4. Doba, místo a způsob předání zboží

1. Proávající je povinen dodat bezvadné zboží v místě plnění nejpozději do **6. 7. 2020**.
2. Proávající se zavazuje informovat kupujícího o termínu dodání zboží nejméně tři pracovní dny předem. Před touto dobou může prodávající dodat zboží jen po předchozím souhlasu kupujícího.
3. Místo plnění je uvedeno v následující tabulce:

Kupující	Místo plnění	Počet (ks)
MV- GR HZS ČR - Školní a výcvikové zařízení HZS ČR	Trnkova 85, 628 00 Brno	1

Kontaktní osoba: 

Osoba oprávněna k převzetí zboží: 

4. Splněním dodávky se rozumí odevzdání a uvedení zboží do provozu v místě plnění, převzetí zboží oprávněnými osobami kupujícího a dodání všech dokladů nutných k jeho provozování podle právních předpisů a technických norem ČR.
5. Kupující při převzetí zboží provede kontrolu zejména:
 - a) dodané značky, typu, druhu,
 - b) zjevných jakostních vlastností a roku výroby,
 - c) zda nedošlo k poškození zboží při přepravě,
 - d) dodaných dokladů (dokumentace).
6. Proávající předá kupujícímu tyto doklady vztahující se ke zboží dle čl. 3. této smlouvy:

- a) základní technický popis, může být součástí návodu
 - b) osvědčení o registraci vozidla část II (technický průkaz) se zapsanými povinnými údaji,
 - c) rozhodnutí Ministerstva dopravy ČR o schválení technické způsobilosti typu samostatného technického celku vozidla,
 - d) osvědčení Ministerstva dopravy ČR o schválení technické způsobilosti typu samostatného technického celku vozidla,
 - e) návod k použití, obsluze a údržbě s ohledem na bezpečnost práce a ekologii (bude obsahovat zejména pokyny k jízdě, a obsluze účelové nástavby, provozní pokyny a pokyny k údržbě, pokyny seznam činností povoleny uživateli, pokyny k intervalům a rozsahu stanovených kontrol mezi servisními prohlídkami),
 - f) rozsah oprav a pokyny pro opravy, které je provozovatel oprávněn uskutečňovat sám s katalogem náhradních dílů, výkresovou dokumentaci,
 - g) servisní knížka a originální servisní dokumentace,
 - h) seznam vybavení včetně požárního příslušenství,
 - i) kontaktní údaje servisních míst,
 - j) kopii certifikátu vydaného autorizovanou osobou a dokladující splnění technických podmínek vyhlášky č. 35/2007 Sb., o technických podmínkách požární techniky, ve znění vyhlášky č. 53/2010 Sb.,
 - k) prohlášení výrobce podvozku, že při výrobě byly dodrženy veškeré jeho pokyny uvedené v manuálu pro nástavbáře a že byly dodrženy podmínky schválených výjimek z tohoto manuálu,
 - l) záruční list,
 - m) záruční listy, doklady a dokumentace k provozování příslušenství a vybavení,
 - n) předávací protokol.
7. Prodávající předá kupujícímu všechny nezbytné doklady a dokumenty požadované legislativou vztahující se ke zboží dle čl. 3. odst. 1 této smlouvy v českém jazyce. Přípustné jsou jen cizojazyčné doklady, dokumentace a texty (zejména návod), které budou opatřeny překladem do českého jazyka. Prodávající se zavazuje zajistit seznámení kupujícího s obsluhou zboží.
 8. O předání a převzetí zboží bude mezi prodávajícím a kupujícím sepsán předávací protokol ve čtyřech vyhotoveních. V případě zjištěných zjevných vad zboží může kupující odmítnout jeho převzetí, což řádně i s důvody potvrdí na příslušném dokladu.
 9. Prodávající umožní odborným osobám kupujícího, včetně zpracovatele technických podmínek, během výroby předmětu plnění této smlouvy, nejméně 2 inspekční prohlídky v jeho zařízeních k ověření správného postupu realizace předmětu plnění. Tyto osoby, jsou povinné oznámit termín inspekční prohlídky nejméně 3 pracovní dny předem.
 10. Zástavba první CAS komunikačním zařízením s příslušenstvím bude provedena za přítomnosti kupujícího, který se způsobem řešení vyjádří písemný souhlas.
 11. Při dodání zboží proběhne v místě plnění provozní zkouška, které budou přítomny osoby pověřené kupujícím.

Článek 5.

Kupní cena a platební podmínky

1. Kupní cena za zboží uvedené v čl. 3. odst. 1, této smlouvy je stanovena dohodou smluvních stran a činí celkem za **1 ks cisternové automobilové stříkačky CAS 20 4000/240 S 2 T na podvozku SCANIA P 500 4x4 CP 28 včetně příslušenství**:

- Bez DPH **5 969 419,00 Kč**
- DPH 21 % **1 253 577,99 Kč**
- **Celkem vč. DPH 7 222 996,99 Kč**

(slovy: sedmmilionůdvěstědvacetdvatisícdevětsetdevadesátšest 99/100 Kč);

z toho za **1 ks CAS 20 4000/240 S 2 T na podvozku SCANIA P 500 4x4 CP 28 bez příslušenství**

- Bez DPH 5 515 839,00 Kč
- DPH 21 % 1 158 326,19 Kč
- **Celkem vč. DPH 6 674 165,19 Kč**

(slovy:šestmilionůšestsetsedmdesátčtyřítisícstošedesátpět 19/100 Kč);

cena za **příslušenství k 1 ks CAS 20 4000/240 S 2 T na podvozku SCANIA P 500 4x4 CP 28**

- Bez DPH 453 580,00 Kč
- DPH 21 % 95 251,80 Kč
- **Celkem vč. DPH 548 831,80 Kč**

(slovy:pětsetčtyřicetostisícsmsetřicetjedna 80/100 Kč);

2. Tato sjednaná kupní cena je konečná a zahrnuje veškeré náklady spojené s dodávkou zboží (seznámení s obsluhou, clo, záruční a garanční prohlídky dle čl. 8. odst. 7 této smlouvy, atd.). V ceně jsou zahrnuty i veškeré náklady spojené s dopravou zboží na místo plnění a případná možná rizika (inflační, cenové či měnové vlivy apod.).
3. Cena bude zaplacená na základě faktury (fakturou je možno chápat daňový doklad) vystavené prodávajícím po převzetí kompletního zboží. Daňový doklad bude vystaven kupujícím v českém jazyce a musí obsahovat náležitosti stanovené právními předpisy, evidenční číslo smlouvy a dále vyčíslení zvlášť ceny za zboží v Kč bez DPH, zvlášť DPH a celkovou cenu za zboží v Kč včetně DPH. Prodávající je povinen vystavit fakturu nejpozději do dvou pracovních dnů od předání zboží.
4. Cena za zboží v Kč včetně DPH se stanovuje připočtením sazby DPH platné v den fakturace dle platné legislativy v zemi kupujícího.
5. Smluvní strany se dohodly, že platba bude provedena v českých korunách (CZK) výhradně na účet prodávajícího uvedený v čl. 1. smlouvy. Uvedený účet prodávajícího musí být veden a zveřejněn v registru plátců DPH.
6. Pokud prodávající nemá účet zřízený v peněžním ústavu na území České republiky, bankovní poplatky za zahraniční platbu jdou na vrub prodávajícího.
7. Fakturace po splnění požadovaných podmínek dodávky se uskuteční na adresu:

MV - GŘ HZS ČR pošt.přihr. 69
Kloknerova 26
148 01 Praha 414

na faktuře bude jako objednatel uvedeno:

ČR - Ministerstvo vnitra
Nad Štolou 936/3
170 34 Praha 7

zastoupené – kontaktní adresa:

MV – GŘ HZS ČR
Kloknerova 26
pošt. přih. 69
148 01 Praha 414
8. Prodávající je povinen přiložit k faktuře (daňovému dokladu) originál předávacího protokolu a seznam dodaného požárního příslušenství s naceněním za 1 kus včetně DPH.
9. Smluvní strany se dohodly na lhůtě splatnosti faktury v délce třiceti kalendářních dnů ode dne doručení faktury na kontaktní adresu kupujícího. V případě pochybností se má za to, že dnem doručení se rozumí třetí pracovní den ode dne odeslání faktury.

10. Kupní cena se považuje za uhrazenou okamžikem odepsání fakturované kupní ceny z bankovního účtu kupujícího. Pokud kupující uplatní nárok na odstranění vady zboží ve lhůtě splatnosti faktury, není kupující povinen až do odstranění vady uhradit cenu zboží. Okamžikem odstranění vady zboží začne běžet nová lhůta splatnosti faktury v délce třiceti kalendářních dnů.
11. Kupující nebude poskytovat prodávajícímu jakékoliv zálohy na úhradu ceny zboží nebo jeho části a prodávající prohlašuje, že žádnou zálohovou platbu nepožaduje a požadovat nebude.
12. Kupující je oprávněn před uplynutím lhůty splatnosti faktury vrátit bez zaplacení fakturu, která neobsahuje náležitosti stanovené touto smlouvou nebo budou-li tyto údaje uvedeny chybně. Proávající je povinen podle povahy nesprávnosti fakturu opravit nebo nově vyhotovit. V takovém případě není kupující v prodlení se zaplacením ceny zboží. Okamžikem doručení náležitě doplněné či opravené faktury začne běžet nová lhůta splatnosti faktury v délce třiceti kalendářních dnů.

Článek 6.

Vlastnické právo ke zboží a nebezpečí škody na zboží

1. Kupující nabývá vlastnické právo ke zboží okamžikem jeho převzetí od prodávajícího.
2. Nebezpečí škody na zboží přechází na kupujícího okamžikem převzetí zboží od prodávajícího v místě plnění.

Článek 7.

Záruka a vady zboží

1. Proávající odpovídá za to, že dodané zboží má vlastnosti uvedené v technické dokumentaci a z hlediska bezpečnosti provozu odpovídá platným předpisům ČR, EU a technickým normám.
2. Záruční doba začíná běžet dnem předání zboží kupujícímu. Záruční doba neběží po dobu, po kterou kupující nemůže užívat zboží pro jeho vady, za které odpovídá prodávající.
3. Záruční doba na podvozek se stanovuje na **36** měsíců bez ohledu na ujeté kilometry.
4. Záruční doba na nastavbu se stanovuje na **36** měsíců.
5. Záruční doba na neprorezavění karoserie činí **60** měsíců od splnění dodávky.
6. Záruční doba na všechny položky vybavení včetně požárního příslušenství je **24** měsíců.
7. Veškeré vady zboží je kupující povinen uplatnit u prodávajícího bez zbytečného odkladu poté, kdy vadu zjistil, a to formou písemného oznámení o vadě nebo emailem na adresu . Na oznámení vad je prodávající povinen odpovědět do dvou pracovních dnů ode dne doručení. Pokud tak neučiní, má se za to, že souhlasí s termínem odstranění vad uvedených v ohlášení. V případě, že kupující nesdělí při vytknutí vady či vad zboží v rámci záruční doby prodávajícímu jiný požadavek, je prodávající povinen vytkané vady ve lhůtě do 15 dnů vlastním nákladem odstranit, nedohodnou-li se smluvní strany v reklamačním protokolu jinak. Bude-li pro prodávajícího technicky proveditelné a nikoliv nepřiměřeně zatěžující, je povinen provést odstranění vady v místě určeném kupujícím.
8. Další nároky kupujícího plynoucí mu z titulu vad zboží z obecně závazných právních předpisů tím nejsou dotčeny.
9. Proávající prohlašuje, že je jediným garantem plnění této smlouvy a na jeho vrub budou řešeny veškeré záruky.

10. Veškeré náklady kupujícího související s opravou vad (**včetně nákladů na dopravu do místa odstranění vad**), na které se prokazatelně vztahuje záruka, budou hrazeny prodávajícím.
11. Záruka za jakost zboží a odpovědnost za vady a práva s nimi spojená nejsou podmíněny povinností absolvovat garanční či servisní prohlídky, revize apod. Povinné servisní a garanční prohlídky, revize apod. jdou zcela k tíži a na náklady prodávajícího.

Článek 8. Záruční servis

1. Prodávající se zavazuje zajistit záruční servisní služby na dodané zboží u kupujícího, bude-li to pro prodávajícího technicky proveditelné a nikoliv nepřiměřeně zatěžující, příp. ve výrobním závodě či v servisních organizacích se smluvním závazkem na provádění servisních prací. Prodávající ručí za kvalitu a termínový průběh servisních služeb, ať jsou poskytovány výrobním závodem nebo smluvním partnerem.
2. Seznam organizací poskytujících servis podle této smlouvy je uveden v příloze č. 2 této smlouvy.
3. Prodávající se zavazuje k zajištění záručního servisu zboží dle dohody přímo u kupujícího mobilní servisní službou nebo ve výrobních prostorách u prodávajícího na základě písemného, telefonického, faxového, popř. emailového oznámení kupujícího. Servisní skupina vyjede k odstranění vážné poruchy do 24 hodin po písemném oznámení vad. Vážná porucha je definována jako porucha znemožňující bezpečné použití zboží. Porucha bude odstraněna nejpozději do 10 pracovních dnů od převzetí zboží k odstranění vad, nedohodnou-li se smluvní strany v reklamačním protokolu jinak.
4. Prodávající se zavazuje, po dobu záruky, uvedené v čl. 7. této smlouvy, provádět drobné opravy přímo u kupujícího.
5. Prodávající se zavazuje na žádost kupujícího po dobu záruky povolit autorizované osobě (nebo způsobilé fyzické osobě) určené kupujícím, provádění veškerých záručních, garančních prohlídek, pravidelných servisních kontrol stanovených výrobcem (včetně revizí a úkonů majících vliv na uznání záruky) podvozku, nástavby a požárního příslušenství a po jejím skončení povolit této osobě provádění revizí a oprav zboží. Této osobě prodávající poskytne náhradní díly (v ceně obvyklé v místě prodávajícího), přičemž je oprávněn ji přiměřeně kontrolovat. Kupující se zavazuje, že autorizovaná osoba bude souhlasit s kontrolou prodávajícím. V případě, že prodávající disponuje servisním místem pro provádění servisních prací na území České republiky, může určení autorizované osoby podle tohoto bodu smlouvy kupujícím po dobu záruky vyloučit. **V případě, že dojde k tomuto vyloučení, jdou veškeré náklady za dopravu do a z tohoto servisního místa, na vrub prodávajícího.**
6. Uznané reklamace, které nemohou být odstraněny opravou, budou řešeny výměnným způsobem vadného dílu za díl nový na náklady prodávajícího.
7. Prodávající se zavazuje, během záruční doby, **zajistit veškeré záruční, garanční prohlídky, pravidelné servisní kontroly stanovené výrobcem** (včetně revizí a úkonů majících vliv na uznání záruky) podvozku, nástavby a požárního příslušenství na své náklady (**včetně veškerých nákladů na dopravu do a ze servisního místa dle bodu 5 tohoto článku**).
8. Prodávající se zavazuje dodávat kupujícímu náhradní díly na zboží po dobu 10 let ode dne ukončení výroby daného typu.
9. Prodávající opravňuje proškolené pracovníky kupujícího k provádění oprav, jako jsou:
 - a) výměna poškozených dílů,
 - b) drobné opravy laku.

Článek 9. Povinnost mlčenlivosti

1. Prodávající se zavazuje zachovávat ve vztahu ke třetím osobám mlčenlivost o informacích, které při plnění této smlouvy získá od kupujícího či jeho zaměstnancích a spolupracovnících a nesmí je zpřístupnit bez písemného souhlasu kupujícího žádné třetí osobě ani je použít v rozporu s účelem této smlouvy, ledaže se jedná:
 - a) informace, které jsou veřejně přístupné, nebo
 - b) případ, kdy je zpřístupnění informace vyžadováno zákonem nebo závazným rozhodnutím oprávněného orgánu.
2. Prodávající je povinen zavázat povinností mlčenlivosti podle odstavce 1 tohoto článku všechny osoby, které se budou podílet na dodání zboží kupujícímu dle této smlouvy.
3. Za porušení povinnosti mlčenlivosti osobami, které se budou podílet na dodání zboží dle této smlouvy, odpovídá prodávající, jako by povinnost porušil sám.
4. Povinnost mlčenlivosti trvá i po skončení účinnosti této smlouvy.
5. Veškerá komunikace mezi smluvními stranami bude probíhat prostřednictvím osob oprávněných jednat jménem smluvních stran, kontaktních osob, popř. jimi pověřených pracovníků.

Článek 10. Smluvní pokuty a odstoupení od smlouvy

1. V případě nedodržení termínu dodání a předání zboží podle čl. 4. odst. 1 této smlouvy ze strany prodávajícího, v případě nepřevzetí zboží ze strany kupujícího z důvodů vad zboží nebo v případě prodlení prodávajícího s odstraněním vad zboží (dle čl. 7. odst. 7 nebo čl. 8. odst. 3) je prodávající povinen uhradit kupujícímu smluvní pokutu ve výši 5 000,- Kč (slovy: pět tisíc korun českých) za každý, byť i započatý kalendářní den prodlení.
2. Jestliže prodávající poruší jakoukoli povinnost podle čl. 9. této smlouvy a nezajistí dodávky náhradních dílů dle čl. 8. odst. 8 smlouvy, zavazuje se prodávající uhradit kupujícímu smluvní pokutu ve výši 50 000,- Kč (slovy: padesát tisíc korun českých) za každé jednotlivé porušení povinnosti.
3. Při nedodržení termínu splatnosti řádně vystavené faktury – daňového dokladu kupujícím je prodávající oprávněn požadovat po kupujícím úhradu úroku z prodlení z dlužné částky. Výše úroku z prodlení odpovídá ročně výši repo sazby stanovené Českou národní bankou pro první den kalendářního pololetí, v němž došlo k prodlení, zvýšené o 8 procentních bodů.
4. Smluvní pokutu a úrok z prodlení vyúčtuje oprávněná strana straně povinné vystavením sankční faktury. Pro smluvní pokutu a úrok z prodlení se stanovuje doba splatnosti čtrnáct kalendářních dnů ode dne jejich doručení druhé straně.
5. Zaplacením smluvní pokuty a úroku z prodlení není dotčen nárok smluvních stran na náhradu škody nebo odškodnění v plné výši ani povinnost prodávajícího řádně dodat zboží.
6. Za podstatné porušení dílčí smlouvy prodávajícím, které zakládá právo kupujícího na odstoupení od dílčí smlouvy, se považuje zejména:
 - a) prodlení prodávajícího s dodáním zboží o více než sedm kalendářních dnů,
 - b) prodlení při odstranění vad zboží ve lhůtě stanovené podle čl. 7. odst. 7 a čl. 8. odst. 3 smlouvy o více než sedm kalendářních dnů,
 - c) porušení jakékoli povinnosti prodávajícího podle čl. 9. smlouvy,
 - d) postup prodávajícího při dodání zboží v rozporu s pokyny kupujícího.
7. Kupující je dále oprávněn od smlouvy odstoupit v případě, že:
 - a) vůči majetku prodávajícího probíhá insolvenční řízení, v němž bylo vydáno rozhodnutí o úpadku, pokud to právní předpisy umožňují,

- b) insolvenční návrh na prodávajícího byl zamítnut proto, že majetek prodávajícího nepostačuje k úhradě nákladů insolvenčního řízení,
 - c) prodávající vstoupí do likvidace,
 - d) uvedený účet v čl. 1 smlouvy není veden v registru plátců DPH.
8. Prodávající je oprávněn od smlouvy odstoupit v případě, že:
- a) kupující bude v prodlení s úhradou svých peněžitých závazků vyplývajících ze smlouvy po dobu delší než šedesát kalendářních dnů,
 - b) pokud kupující nezajistí podmínky pro řádné předání plnění a tuto skutečnost po upozornění nenapraví ani v přiměřené lhůtě.
9. Účinky každého odstoupení od smlouvy nastávají okamžikem doručení písemného projevu vůle odstoupit od této smlouvy druhé smluvní straně. Odstoupení od smlouvy se nedotýká zejména nároku na náhradu škody, smluvní pokuty a povinnosti mlčenlivosti.

Článek 11. Ostatní ujednání

1. Smluvní strany jsou povinny bez zbytečného odkladu oznámit druhé smluvní straně změnu údajů uvedených v čl. 1 této smlouvy.

Kontaktní osobou zástupce kupujícího je: [REDACTED]
Kontaktní osobou prodávajícího je: [REDACTED]

2. Prodávající není bez předchozího písemného souhlasu kupujícího oprávněn postoupit práva a povinnosti z jednotlivých smluv na třetí osobu.
3. Prodávající je ve smyslu ustanovení § 2 písm. e) zákona č. 320/2001 Sb., o finanční kontrole ve veřejné správě a o změně některých zákonů (zákon o finanční kontrole), osobou povinnou spolupůsobit při výkonu finanční kontroly prováděné v souvislosti s úhradou zboží nebo služeb z veřejných výdajů.
4. Prodávající je povinen archivovat originální vyhotovení smlouvy včetně jejích dodatků, originály účetních dokladů a dalších dokladů vztahujících se k realizaci předmětu této smlouvy po dobu 10 let od zániku této smlouvy. Po tuto dobu je prodávající povinen umožnit osobám oprávněným k výkonu kontroly projektu provést kontrolu dokladů souvisejících s plněním této smlouvy.
5. Prodávající je povinen upozornit kupujícího písemně na existující či hrozící střet zájmů bezodkladně poté, co střet zájmů vznikne nebo vyjde najevo, pokud prodávající i při vynaložení veškeré odborné péče nemohl střet zájmů zjistit před uzavřením této smlouvy.
6. Prodávající bez jakýchkoliv výhrad souhlasí se zveřejněním své identifikace a dalších údajů uvedených ve smlouvě včetně ceny zboží.

Článek 12. Závěrečná ustanovení

1. Tato smlouva nabývá platnosti dnem podpisu smluvních stran a podle § 6 odst. 1 zákona č. 340/2015 Sb., o zvláštních podmínkách účinnosti některých smluv, uveřejňování těchto smluv a o registru smluv, ve znění pozdějších předpisů (dále jen „zákon o registru smluv“), účinnosti dnem uveřejnění prostřednictvím registru smluv.
2. V souladu se zákonem o registru smluv, se strany dohodly, že kupující zašle tuto smlouvu správci registru smluv k uveřejnění ve lhůtě, stanovené tímto zákonem a o nabytí účinnosti této smlouvy písemně vyrozumí prodávajícího. Smluvní strany uzavírají tuto smlouvu v souladu se zákonem č. 110/2019 Sb., o zpracování osobních údajů, a podle Nařízení Evropského parlamentu a Rady (EU) 2016/679 ze dne 27. dubna 2016 o ochraně fyzických osob v souvislosti se zpracováním osobních údajů a o volném pohybu

těchto údajů a o zrušení směrnice 95/46/ES (obecné nařízení o ochraně osobních údajů). Osobní údaje stran před odesláním budou anonymizovány v souladu se zákonem č. 110/2019 Sb., o zpracování osobních údajů.

3. Vztahy touto smlouvou neupravené se řídí primárně ustanoveními centrální smlouvy a platným českým právním řádem zejména § 2079 a násl. zákona č. 89/2012 Sb., ObčZ a kogentními normami reglementující smluvní vztah a dopadající na jeho předmět.
4. Smluvní strany vylučují aplikaci ustanovení § 557 občanského zákoníku na tuto smlouvu.
5. Smluvní strany se dohodly, že prodávající přebírá podle § 1765 občanského zákoníku riziko změny okolností, zejména v souvislosti s cenou za poskytnuté plnění.
6. Smluvní strany se dohodly na uplatnění ustanovení § 576 občanského zákoníku, při posuzování vlivu nicotnosti (vady) této smlouvy na ostatní ustanovení.
7. Právo kupujícího vyplývající z této smlouvy či jejího porušení se promlčují ve lhůtě deseti (10) let ode dne, kdy právo mohlo být uplatněno poprvé.
8. V případě uzavření smlouvy ve dvojjazyčném znění je rozhodné znění v českém jazyce. Veškerá komunikace smluvních stran bude probíhat v českém jazyce.
9. Tuto smlouvu lze měnit, doplňovat či zrušit pouze dohodou smluvních stran, a to písemnými listinnými dodatky číslovanými vzestupnou řadou; jiná ujednání jsou neplatná.
10. Smluvní strany se zavazují, že veškeré spory vzniklé v souvislosti s realizací smlouvy budou řešeny smírnou cestou – dohodou. Nedojde-li k dohodě, bude spor projednán před příslušným českým soudem podle platného českého právního řádu.
11. Veškerá korespondence mezi smluvními stranami, včetně jejich prohlášení, je bez vlivu na sjednaný obsah práv a povinností smluvních stran dle této smlouvy, není-li ve smlouvě stanoveno jinak.
12. Tato smlouva je vyhotovena v elektronické podobě. Smluvní strana podepisující tuto smlouvu jako druhá v pořadí je povinna prokazatelně doručit podepsanou smlouvu druhé smluvní straně a centrálnímu zadavateli.
13. Každá ze smluvních stran prohlašuje, že tuto smlouvu uzavírá svobodně a vážně, že považuje obsah této smlouvy za určitý a srozumitelný a že jsou jí známy veškeré skutečnosti, jež jsou pro uzavření této smlouvy rozhodující, na důkaz čehož připojují smluvní strany k této smlouvě své podpisy.
14. Tato smlouva obsahuje 9 stran a její nedílnou součástí jsou přílohy:
Příloha č. 1 – Podrobný popis zboží – 48 stran
Příloha č. 2 – Servisní střediska – 1 strana
Příloha č. 3 – Seznam dodaného požárního příslušenství s naceněním – 3 strany

V Halenkovicích dne viz el. podpis.

Za prodávajícího:



V Praze dne viz el. podpis

Za kupujícího:



brig. gen. Mgr. Slavomír Bell, MSc. MBA
náměstek generálního ředitele HZS ČR pro
ekonomiku

Technická specifikace nabízené ho zboží (2. část VZ)

Příložené technické podmínky vymezují požadavky pro pořízení osmi (8) cisternových automobilových stříkaček jednotného provedení pro příměstský provoz s označením „CAS 20/4000/240 – S 2 T“ podle TP-ST/01A-2011*, část I, vydaných MV-ČR HZS ČR (dále jen „CAS“).

Všechny CAS jsou vyrobeny na stejném typu a provedení automobilového podvozku. Pro výrobu je u všech CAS použit stejný typ a provedení požárního čerpadla a účelové nástavby. Požadavek na jednotné provedení CAS se nevztahuje na požadavky uvedené v bodě 3.14, 4.7 a 4.19 těchto technických podmínek (technické podmínky zadavatele), kde jsou uvedeny zpřesněné technické podmínky pro vybrané CAS podle specifických podmínek místa nasazení.

Kategorie CAS	CAS 20 4000/240 S 2 T
Typ nástavby	Cisternová automobilová stříkačka
Typ podvozku	SCANIA P 500 4x4
Největší technicky přípustná hmotnost	18.000 kg
Kabina	jednoprostorová, 4 dveřová, posádková 1 + 1 + 4 typ CP 28
Motor výkon	368 kW
Motor typ	DC13 146, EURO V
Největší měrný výkon motoru CAS na 1000 kg největší technicky přípustné hmotnosti CAS kW.1000 kg ⁻¹	20,44 kW/1000 kg ⁻¹
Převodovka	Opticruise + hydrodynamický retardér
Čerpací jednotka	RUBERG
Výkon čerpadla nízký tlak	2.000 lt/min. při 10 barech
Výkon čerpadla vysoký tlak	150 lt/min při 40 barech
Technologie výroby nádrže	Nádrž na hasivo je vyrobena z polyesteru vyztuženého skelnými vlákny
Nejmenší celková výška CAS	3100mm (bez antén komunikačních zařízení, v nezátíženém stavu bez osádky, hasiva a požárního příslušenství)
Brodivost	800 mm
Statická stabilita	min. 30°

CAS není vybavena tachografem.

CAS je vybavena omezovačem rychlosti, který je nastaven na největší konstrukční rychlost stanovenou výrobcem podvozkové části. Konstrukční rychlost CAS je nejméně 110 km/h.

Doplnění technické specifikace o ostatní body TP-ST/10A-2011:

CAS je určena k autonomnímu nasazení při zásahu po dobu do 20 minut, a to jak v podmínkách měst, tak v terénních podmínkách volné přírody a v komplikovaných prostorových podmínkách průmyslových objektů.

CAS je konstruována:

- a) pro hašení vodou, pěnou nebo vodou s použitím smáčedla a je vybavena požárním čerpadlem podle ČSN EN 1028-1 o jmenovitém průtoku 2.000 l.min⁻¹ při jmenovitém tlaku 10 bar a sací výšce 3 m,
- b) v hmotnostní třídě S, největší technicky přípustná hmotnost CAS je nejméně 18 000 kg,

- c) CAS je konstruována na podvozkové části kategorie 2 pro smíšený provoz,
- d) v provedení speciálním technickém.

Všechny položky požárního příslušenství a všechna zařízení použitá pro montáž do zásahového požárního automobilu splňují obecně stanovené bezpečnostní předpisy a jsou doložena příslušným dokladem (homologace, certifikát, prohlášení o shodě apod.).

Kabina osádky se rozumí prostor určený pro přepravu celého požárního družstva včetně velitele a strojníka na první řadě sedadel.

Požární čerpadlo s obslužným místem je umístěno v zadní skříni účelové nástavby s výškou ovladačů a ukazatelů hodnot nejvíce 1800 mm od země bez stupačky.

Zapínání pohonu požárního čerpadla je možné z místa strojníka (řidiče) a z obslužného místa požárního čerpadla.

Čerpací zařízení umožňuje stříkání tlakovou vodou z vysokotlaké části požárního čerpadla se jmenovitým tlakem 4,0 MPa na čerpadle a průtokem hasiva na konci hadice nejméně 150 l.min⁻¹.

Nádrž na hasivo tvoří nádrž na vodu a nádrž na pěnidlo, nádrže jsou vyrobeny z polyesteru vyztuženého skleněnými vlákny. Nádrž na pěnidlo je opatřena plnicím otvorem se záchytným prostorem o objemu nejméně 3 l pro zachycení nalévaného pěnidla.

Pokud je sací hrdlo čerpací jednotky vyvedeno dozadu, pak je vyvedeno mimo obslužné místo požárního čerpadla a umožňuje napojení sacích hadic na obě strany.

Pěnotvorný přiměšovač umožňuje přimísení v rozsahu od 0 do 6% plynule. Procento přimísení je nezávislé na okamžitém tlaku a průtoku na výstupu z čerpadla.

Bod 1,37,41 se vypouští bez náhrady.

Technické podmínky pro cisternové automobilové stříkačky pro příměstský provoz (2. část VZ)

1. Tyto technické podmínky vymezují požadavky pro pořízení osmi (8) cisternových automobilových stříkaček jednotného provedení pro příměstský provoz s označením „CAS 20/4000/240 – S 2 T“ podle TP-STS/01A-2011*, část I, vydaných MV-ČR HZS ČR (dále jen „CAS“).
2. Všechny CAS jsou vyrobeny na stejném typu a provedení automobilového podvozku. Pro výrobu je u všech CAS použit stejný typ a provedení požárního čerpadla a účelové nástavby. Požadavek na jednotné provedení CAS se nevztahuje na požadavky uvedené v bodě 3.14, 4.7 a 4.19 těchto technických podmínek, kde jsou uvedeny zpřesněné technické podmínky pro vybrané CAS podle specifických podmínek místa nasazení.
3. CAS splňuje požadavky stanovené vyhláškou č. 35/2007 Sb.*, o technických podmínkách požární techniky, ve znění pozdějších předpisů, s níže uvedeným upřesněním vybraných bodů:
 - 3.1. K bodu 11 přílohy č. 1
Vzhledem k tomu, že CAS je určena především k dlouhodobým zásahům, je vybavena akumulátorovými bateriemi s vysokou kapacitou, nejméně však 180 Ah a alternátorem pro velký odběr elektrického proudu, nejméně 120 A. Akumulátorové baterie jsou v CAS uloženy tak, aby byly přístupné pro kontrolu a údržbu v rozsahu stanoveném výrobcem akumulátorové baterie, bez nutnosti demontovat baterie z CAS.

3.2. K bodu 21 přílohy č. 1

CAS je v kabině osádky vybavena LED osvětlením. Osvětlení nad druhou řadou sedadel, lze ovládat samostatně z prostoru druhé řady sedadel a je možné jej přepínat z bílé na jinou barvu světla s nižší intenzitou světla.

3.3. K bodu 26 přílohy č. 1

Úložné prostory pro požární příslušenství po stranách účelové nástavby mají vnitřní využitelnou hloubku nejméně 600 mm. Pro jejich osvětlení je použito bílého neoslňujícího světelného zdroje typu osvětlovací lišty v provedení LED, s krytím nejméně IP 67 a umístěného na obou stranách úložného prostoru v místě poblíž vodící lišty roletky v celé výšce tohoto prostoru. Z důvodu mechanické odolnosti není přípustné řešení s využitím samostatných flexibilních LED pásků. Osvětlení úložných prostor se samočinně zapne po otevření a vypne po uzavření rolet a zadních dveří účelové nástavby CAS.

3.4. K bodu 26 přílohy č. 1

S ohledem na potřebu očisty a dekontaminace je karoserie společně s vnitřními částmi úložných prostor účelové nástavby vyrobena technologií lepení plechů ze slitiny lehkých kovů s rovným povrchem (kromě pochůzných částí, které mohou být vyrobeny z prolamovaných nebo profilovaných plechů). Konstrukce účelové nástavby je vyrobena z profilů ze slitiny lehkých kovů spojených technologií prizmatických šroubovaných spojů. Karoserie účelové nástavby může být doplněna karosářskými prvky z jiných lehkých materiálů s životností odpovídající životnosti CAS.

3.5. K bodu 26 přílohy č. 1

Pokud je vzdálenost mezi kabinou osádky a karoserií účelové nástavby větší než 100 mm, je tento volný prostor na obou bocích CAS zakryt karosářskými prvky kopírujícími tvar kabiny vozidla a navazujícími na tvar nástavby.

3.6. K bodu 26 přílohy č. 1

Úložné prostory pro požární příslušenství v účelové nástavbě jsou upraveny pro samovolný odtok vody, úprava však omezuje vnikání vody z vnějšího okolí.

3.7. K bodu 26 přílohy č. 1

Přepravky a ukládací schránky, pokud nejsou upraveny proti vnikání vody, umístěné v úložném prostoru účelové nástavby pod čárou brodění, jsou upraveny pro samovolný odtok vody.

3.8. K bodu 36 přílohy č. 1

Všechny výsuvné, otočné a výklopné prvky, které přesahují při použití základní rozměry CAS v přepravním stavu, jsou opatřeny zepředu a ze stran retro-reflexními prvky.

3.9. K bodu 39 přílohy č. 1

Na pravé straně zadní části karoserie je umístěn nápis s textem ve dvou řádcích o výšce písma 14 mm, a to černým písmem na bílé ploše. V prvním řádku je text „POŘÍZENO Z FONDU ZÁBRANY ŠKOD“ a v druhém řádku je „ČESKÉ KANCELÁŘE POJISTITELŮ“.

3.10. K bodu 42 přílohy č. 1

Veškeré nápisy jsou provedeny kolmým bezpatkovým písmem, písmeny velké abecedy.

3.11. K bodu 17 přílohy č. 3

Konstrukce zařízení pro plnění nádrže na vodu z vnějšího tlakového zdroje umožňuje samočinné a plynulé doplňování nádrže na vodu z vnějšího zdroje v závislosti na poklesu hladiny v nádrži na vodu. Uzavírací armatury jsou konstruovány tak, aby nezpůsobovaly tlakové rázy v dopravním vedení.

3.12. K bodu 17 přílohy č. 3

Obslužné místo čerpací jednotky je vybaveno ovládním pro zapínání pohonu požárního čerpadla.

3.13. K bodu 18 písm. c) přílohy č. 3

Obslužné místo čerpacího zařízení je vybaveno komunikační jednotkou s mikrofonom a reproduktorem pro druhé ovládní vozidlového digitálního terminálu, která je připojena k převodníku A/D v kabině osádky CAS a je napájena z panelu ovládní čerpadla po zapnutí hlavního vypínače panelu.

3.14. K bodu 33 přílohy č. 3

Seedm (7) CAS je vybaveno následujícími položkami požárního příslušenství:

Název příslušenství	Počet	Jed.	Dodavatel	Odběratel
alkoholová dezinfekce rukou 500	1	ks	1	0
brodící kalhoty SUNIT 4 v obalu	2	ks	0	2
cestářské koště	1	ks	1	0
dalekohled binokulární, zvětšení nejméně 8x. průměr přední čočky 42 mm	1	ks	0	1
deflektor 52	1	ks	1	0
detektory (DC-3E, skupinový dozimetr, zásahový dozimetr, detekční přístroj hořlavých plynů a par) v přenosném obalu (kufříku PELI 1500)	1	sada	0	1
dřevorubecká lopatka	1	ks	0	1
dřevorubecký klín	2	ks	0	2
kompletní dýchací přístroj	6	ks	0	6
džberová stříkačka v provedení na záda, objem vody nejméně 20 l, hmotnost prázdné nejvíce 2,5 kg, včetně hadice o délce nejméně 1 m, proudnice a pěnotvorného nástavce	1	ks	0	1
ejektor ležatý	1	ks	0	1
elektrické kalové čerpadlo	1	ks	0	1
elektrocentrála 230/400V, jmenovitý provozní výkon nejméně 4,5 kVA při napětí 400 V, nejméně 3 kVA při napětí 230 V a krytí nejméně IP 44 s měřičem izolačního stavu, osazená zásuvkami nejméně 1 x 230 V/10 A domovní, 2 x 230 V/16 A průmyslová a 1 x 400 V/16 A průmyslová, tvoří funkční celek s elektrickým kalovým čerpadlem	1	ks	1	0
hadicový držák (vazák) v obalu	2	ks	0	2
hadicový můstek	2	ks	2	0
házecí pytlík Hiko o rozměrech 350x130 mm	2	ks	0	2
HVZ – hadice o délce 10 m k propojení nástroje s pohonnou jednotkou na navijáku	4	ks	0	4
HVZ – motorová pohonná jednotka	2	ks	0	2
HVZ – prahová opěra LUKAS LRS-C	1	ks	0	1
HVZ – přímočarý teleskopický rozpínací nástroj - stojka	2	ks	0	2
HVZ – rozpínací nástroj s čelistmi	1	ks	0	1
HVZ – ruční pohonná jednotka	1	ks	0	1
HVZ – sada řetězových úvazků,	1	sada	0	1
HVZ - sada tažných přípojek	1	sada	0	1
HVZ - stupňovitý blok	2	ks	0	2
HVZ - klín	4	ks	0	4
HVZ - stabilizační vysunovací podpěra s upevňovacím popruhem	2	ks	0	2
HVZ – stříhací nástroj	1	ks	0	1
HVZ – stříhací nástroj na pedály	1	ks	0	1
HVZ – zachycovač airbagů řidiče nákladního automobilu	1	ks	0	1
HVZ – zachycovač airbagů řidiče osobního automobilu	1	ks	0	1
hydrantový nástavec	1	ks	0	1

izolovaná požární hadice 25x20 m	7	ks	0	7
izolovaná požární hadice 52x20 m	10	ks	0	10
izolovaná požární hadice 75x5 m	2	ks	0	2
izolovaná požární hadice 75x20 m	6	ks	0	6
kanálová rychloupávka	1	ks	0	1
kazeta na hadice	3	ks	3	0
kbelík 10 l plechový	1	ks	1	0
klíč k nadzemnímu hydrantu	1	ks	1	0
klíč k podzemnímu hydrantu	1	ks	1	0
klíč na hadice a armatury 75/52	4	ks	4	0
klíč na sací hadice	2	ks	2	0
kombinovaná proudnice 52 Protek 366	3	ks	0	3
kombinovaná proudnice 25	2	ks	0	2
krumpáč ocelový kovaný, hmotnost (bez násady) nejméně 2,5 kg, s dřevěnou násadou o délce nejméně 1000 mm	1	ks	0	1
kužel dopravní skládací o rozměrech 350 x 350 x 60 mm	4	ks	4	0
lékárnička velikost III v provedení batoh o rozměrech 650 x 500 x 350 mm	1	ks	0	1
lopata rovná ze slitiny hliníku, šířka nejméně 350 mm, tloušťka plechu nejméně 1,6 mm, s dřevěnou násadou o délce nejméně 1300 mm	1	ks	1	0
lopata špičatá ocelová, šířka nejméně 290 mm, tloušťka plechu nejméně 1,5 mm, s dřevěnou násadou o délce nejméně 1300 mm	2	ks	2	0
motorová kotoučová (rozbrušovací) pila	1	ks	0	1
motorová řetězová pila	1	ks	0	1
motykosekyra ocelová, kovaná, hmotnost (bez násady) nejméně 1,2 kg, s dřevěnou násadou o délce nejméně 1100 mm	1	ks	1	0
nádoba na pohonné hmoty a oleje k motorové pile o objemu nejméně 5/3 l	2	ks	0	2
nádoba na pohonné hmoty o objemu 10 l	1	ks	1	0
nádoba na úkapy o objemu nejméně 18 l, s uzávěrem	1	ks	1	0
náhradní kotouč k motorové kotoučové pile průměr 300 mm	2	ks	0	2
náhradní tlaková láhev k dýchacímu přístroji o objemu 6 – 6,9 l v ochranném obalu	3	ks	0	3
nástroj na řezání skla	1	ks	0	1
návleky proti prořezu	1	ks	0	1
nízkoprůtažné lano typu A 30 m	2	ks	0	2
nízkoprůtažné lano typu A 60 m	1	ks	0	1
objímka na izolovanou požární hadici 52 v obalu	4	ks	0	4
objímka na izolovanou požární hadici 75 v obalu	4	ks	0	4
odnímatelná lafetová proudnice	1	ks	1	0
ochranná deska vyprošťovací o rozměrech 500 x 900 x 10 mm	1	ks	0	1

pákové kleště štípací na tyče a svorníky, celková délka nejméně 600 mm, hmotnost nejméně 2,5 kg	1	ks	1	0
palice 5 kg	1	ks	1	0
papírové ručníky	1	bal.	0	1
pěnotvorná proudnice na střední pěnu	1	ks	0	1
pěnotvorná proudnice na těžkou pěnu	1	ks	0	1
pěnotvorný nástavec na vysokotlakou proudnici	1	ks	1	0
plastový sud na sorbent, objem sudu nejméně 25 l, šířka víka nejméně 250 mm	2	ks	0	2
plnicí souprava pneumatických vaků (hadice, uzavírací ventily, ovládací jednotka) v přenosném obalu	1	ks	0	1
ploché páčidlo délka nejméně 400 mm	1	ks	1	0
plovací vesta	2	ks	0	2
plovoucí čerpadlo maximální průtok nejméně 1000 l, jmenovitý průtok nejméně 500 l/min při 0,15 MPa, maximální tlak nejméně 0,25 MPa, výtlak 75	1	ks	0	1
plynotěsný protichemický ochranný oděv v obalu o rozměrech 600x350x530 mm	4	ks	0	4
pneumatický zvedací vak plochý	3	ks	0	3
podklady pro VZ (registr NL, pomůcka pro VZ, mapy) šanon A4	1	sada	0	1
požární sekera bourací	1	ks	1	0
požární světlomet akumulátorový v provedení LED, světelný tok nejméně 4500 lm, doba svícení nejméně 4,5 hodiny, napájecí napětí 12/24 V DC a 230 AC, krytí nejméně IP 44, napájecí kabel 12/24 V DC, napájecí kabel 230 V AC	2	ks	0	2
prodlužovací kabel 230 V, na navijáku, krytí nejméně IP 44 (délka 1 ks - 25 m, 1 ks - 50 m)	2	ks	2	0
prodlužovací kabel 400 V, 25 m na navijáku, krytí nejméně IP 44	1	ks	1	0
protichemický oděv v obalu - typ 3	2	ks	0	2
proudnice 52	1	ks	0	1
proudnice 52 s uzávěrem	1	ks	0	1
průtokový kartáč na mytí s hadicí 25 x 10 m	1	ks	1	0
přechod 110/75	1	ks	0	1
přechod 52/25	1	ks	0	1
přechod 75/52	4	ks	0	4
přenosné výstražné světlo oranžové barvy akumulátorové v provedení LED, v přenosném obalu po 6 ks s dobíjením	1	ks	0	1
přenosný hasicí přístroj CO ₂ s hasicí schopností 89B	2	ks	0	2
přenosný hasicí přístroj práškový s hasicí schopností 34A a zároveň 183B	2	ks	0	2
přenosný kulový kohout 75	1	ks	0	1
přenosný přiměšovač	1	ks	0	1
přenosný záchranný a zásahový žebřík nastavovací	1	ks	0	1
přetlakový ventil	1	ks	0	1
přetlakový ventilátor, jmenovitý výkon nejméně 12 000	1	ks	1	0

m ³ h ⁻¹				
přikrývka (deka) v obalu	1	ks	0	1
přilba k motorové řetězové pile	1	ks	0	1
přilba pro práci na vodě	2	ks	0	2
příslušenství k motorové řetězové pile a k motorové kotoučové pile v pevném obalu	1	ks	0	1
pytel polyetylenový objem nejméně 60 l	5	ks	0	5
rozdělovač 52 – 25/52/25 podle normy ČSN 38 9481	1	ks	0	1
rozdělovač 75 – 52/75/52 podle normy ČSN 38 9481	1	ks	1	0
ruční svítlna LED, ATEX, voděodolná, nárazuvzdorná	6	ks	6	0
rukavice lékařské pro jednorázové použití nesterilní, 100 ks v balení, materiál nitril, podle ČSN EN 455	1	ks	0	1
ruční vyprošťovací nástroj	1	ks	0	1
rukavice proti tepelným rizikům do 600°C	2	pár	0	2
sací hadice 110 x 2,5 m	5	ks	0	5
sací koš 110	1	ks	0	1
sací nástavec na pěnidlo	1	ks	1	0
sada vakuových dlah na končetiny	1	ks	0	1
savice přiměšovače	1	ks	1	0
sběrač 2 x 75	1	ks	0	1
sekera štípací hmotnost čepele nejméně 1,5 kg, délka násady nejméně 700 mm	1	ks	0	1
skříňka s elektrotechnickými nástroji (podle TP–TS/07–2011) o rozměru 600x400x200 mm nebo přímo v kufru PELI 1500	1	ks	0	1
skříňka s nástroji (podle TP–TS/07–2011) o rozměru 600x400x200 mm nebo přímo v kufru PELI 1500	1	ks	0	1
souprava akumulátorového nářadí v kufru	2	ks	0	2
sorbent sypký v pytli o hmotnosti 10 kg	3	ks	0	3
akumulátorová pila v pevném obalu	1	ks	0	1
akumulátorová vrtačka v pevném obalu	1	ks	0	1
akumulátorová rozbrušovací pila v pevném obalu	1	ks	0	1
souprava kominického nářadí (kominický kartáč na řetězu o délce 10 m, kominický klíč, plechová lopatka)	1	ks	1	0
souprava pro vnikání do uzavřených prostor v obalu 600x400x200 mm nebo přímo v kufru PELI 1500	1	ks	0	1
stativ k odnímatelné lafetové proudnici	1	ks	1	0
stativ pod dva přenosné akumulátorové požární světlomety	1	ks	0	1
suchý oblek do vody	2	ks	0	2
tekuté mýdlo 500 ml v balení s dávkovačem	1	ks	0	1
termofólie 2 x 2 m uložená v batohu s lékárníčkou III	2	ks	0	2
termokamera v obalu	1	ks	0	1
trhací hák s násadou ze slitiny lehkých kovů – délka nejméně 5 m podle ČSN 38 9552	1	ks	1	0
upínací popruh o délce 5 m s napínacím prostředkem	2	ks	2	0
vak na zesnulé	1	ks	0	1

vakuová celotělová dlaha	1	ks	0	1
ventilové lano na vidlici	1	ks	1	0
vesta HASIČI	6	ks	0	6
vesty k označení hasičů VZ a štáb	1	sada	0	1
víčko 110	1	ks	1	0
víčko 75	3	ks	3	0
vyprošťovací deska o rozměrech s upevňovacími prvky a stabilizací hlavy	1	ks	0	1
vyprošťovací nůž (řezák) na bezpečnostní pásy	2	ks	2	0
vytyčovací páska 500 m	1	ks	0	1
vyváděcí maska	4	ks	0	4
záchranná a evakuační nosítka vanového	1	ks	0	1
záchranný kyslíkový přístroj uložený v pevném obalu	1	ks	0	1
záchytné lano na vidlici	1	ks	1	0
základní vybavení CAS prostředky pro práci ve výškách v batohu:			-	-
chránička na lano	1	ks	0	1
karabiny se zámkem a pojistkou zámku s minimální pevností 22 kN typu HMS	2	ks	0	2
karabiny se zámkem a pojistkou zámku s minimální pevností 22 kN v podélném směru	10	ks	0	10
nůž s pevnou čepelí (nebo otevíratelný jednou rukou) a pouzdrem	2	ks	0	2
ocelová kotvící smyčka	2	ks	0	2
slaňovací prostředek	2	ks	0	2
textilní popruh plochý (délka 3 m) o pevnosti minimálně 15 kN	4	ks	0	4
transportní vak na přenos materiálu	2	ks	0	2
záchranný postroj (trojúhelník) nebo záchranná smyčka	1	ks	0	1
zachycovací postroj	2	ks	0	2
zemní kolík k elektrocentrále	1	ks	1	0
zemní vodič na propojení elektrocentrály a zemního kolíku	1	ks	1	0

Jedna (1) CAS, určená pro ŠVZ Brno, je vybavena následujícími položkami požárního příslušenství:

Název příslušenství	Počet	Jed.	Dodavatel	Odběratel
barel na sorbent o objemu 25 l	2	ks	2	0
cestářské koště	2	ks	2	0
dalekohled binokulární, zvětšení nejméně 8x. průměr přední čočky 42 mm	1	ks	1	0
detektory (DC-3E, skupinový dozimetr, zásahový dozimetr, detekční přístroj hořlavých plynů a par) v přenosném obalu (kufříku PELI 1520) o rozměru 510 x 420 x 210 mm	1	sada	0	1
dlaha páteřová	1	ks	0	1
dřevorubecká lopatka	1	ks	0	1
dřevorubecký klín	2	ks	0	2
kompletní dýchací přístroj	6	ks	0	6

džberová stříkačka v provedení na záda, objem vody nejméně 20 l, hmotnost prázdné nejvíce 2,5 kg, včetně hadice o délce nejméně 1 m, proudnice a pěnotvorného nástavce	1	ks	1	0
ejektor ležatý	1	ks	0	1
elektrické kalové čerpadlo	1	ks	1	0
elektrocentrála	1	ks	1	0
hadicový držák (vazák) v obalu	2	ks	2	0
hadicový můstek	2	ks	2	0
házečí pytlík o rozměrech 350x130 mm	1	ks	1	0
HVZ – hadice o délce 20 m k propojení nástroje s pohonnou jednotkou na navijáku	2	ks	0	2
HVZ – motorová pohonná jednotka	1	ks	0	1
HVZ – prahová opěra	1	ks	0	1
HVZ – přímočarý teleskopický rozpínací nástroj	1	ks	0	1
HVZ – rozpínací nástroj s čelistmi	1	ks	0	1
HVZ – ruční pohonná jednotka	1	ks	0	1
HVZ – sada řetězových úvazků	1	sada	0	1
HVZ – sada tažných přípojek, hmotnost nejvíce 5 kg	1	sada	0	1
HVZ – stabilizační podpěry a klíny	1	sada	0	1
HVZ – stříhací nástroj	1	ks	0	1
HVZ – stříhací nástroj na pedály	1	ks	0	1
HVZ – zachycovač airbagů	2	ks	0	2
hydrantový nástavec	1	ks	1	0
izolovaná požární hadice 52x20 m	10	ks	0	10
izolovaná požární hadice 75x5 m	2	ks	0	2
izolovaná požární hadice 75x20 m	6	ks	0	6
kanálová rychloucpávka	1	ks	1	0
kazeta na hadice	3	ks	3	0
kbelík 10 l plechový	1	ks	0	1
klíč k nadzemnímu hydrantu	1	ks	1	0
klíč k podzemnímu hydrantu	1	ks	1	0
klíč na hadice a armatury 75/52	4	ks	4	0
klíč na sací hadice	2	ks	2	0
kombinovaná proudnice 52	2	ks	2	0
krumpáč ocelový kovaný, hmotnost (bez násady) nejméně 2,5 kg, s dřevěnou násadou o délce nejméně 1000 mm	2	ks	2	0
kužel dopravní skládací o rozměrech 300 x 300 x 60 mm	6	ks	6	0
lékárnička velikost III v provedení batoh o rozměrech 500 x 400 x 300 mm	1	ks	0	1
lopata rovná ze slitiny hliníku, šířka nejméně 350 mm, tloušťka plechu nejméně 1,6 mm, s dřevěnou násadou o délce nejméně 1300 mm	2	ks	2	0
lopata špičatá ocelová, šířka nejméně 290 mm, tloušťka plechu nejméně 1,5 mm, s dřevěnou násadou o délce nejméně 1300 mm	2	ks	2	0
motorová kotoučová (rozbrušovací) pila v provedení profí, parametry nejméně : palivo benzín, výkon 3,5 kW, zdvihový objem 70 cm ³ , objem palivové nádrže 0,75 l,	1	ks	1	0

délka řezací lišty 450 mm.				
motorová řetězová pila v provedení profi, parametry nejméně: palivo benzín, výkon 3,5 kW, zdvihový objem 70 cm ³ , průměr kotouče 300 mm, tloušťka kotouče 5 mm, obvodová rychlost kotouče 80 m.s ⁻¹	1	ks	1	0
motykošekyra ocelová, kovaná, hmotnost (bez násady) nejméně 1,2 kg, s dřevěnou násadou o délce nejméně 1100 mm	1	ks	1	0
nádoba na pohonné hmoty a oleje k motorové pile o objemu nejméně 5/3 l	2	ks	0	2
nádoba na pohonné hmoty o objemu 10 l	1	ks	0	1
nádoba na úkapy	2	ks	2	0
náhradní kotouč k motorové kotoučové pile průměr 300 mm	2	ks	2	0
náhradní tlaková láhev k dýchacímu přístroji o objemu 6 – 6,9 l v ochranném obalu	3	ks	0	3
nízkoprůtažné lano typu A 30 m	2	ks	0	2
nízkoprůtažné lano typu A 60 m	1	ks	0	1
objímka na izolovanou požární hadici 52 v obalu	4	ks	0	4
objímka na izolovanou požární hadici 75 v obalu	4	ks	0	4
ochranná deska vyprošřovací o rozměrech 500 x 900 x 10 mm	1	ks	1	0
pákové kleště štípací na tyče a svorníky, celková délka nejméně 720 mm, hmotnost nejméně 2,5 kg	1	ks	1	0
pákové kleště elektroinstalatérské, izolované	1	ks	1	0
palice 5 kg	1	ks	1	0
papírové ručníky	1	bal.	0	1
pěnotvorná proudnice na střední pěnu	1	ks	1	0
pěnotvorná proudnice na těžkou pěnu	1	ks	1	0
pěnotvorný nástavec na vysokotlakou proudnici	1	ks	1	0
plnicí soustava pneumatických vaků (hadice, uzavírací ventily, ovládací jednotka) v přenosném obalu (kufřík PELI 1500) o rozměrech 500 x 370 x 200 mm	1	ks	1	0
ploché páčidlo	1	ks	1	0
ploché páčidlo s páčící čelistí o délce nejméně 900 mm	1	ks	1	0
plovoucí čerpadlo	1	ks	1	0
plynotěsný protichemický ochranný oděv typu 1a v obalu	4	ks	0	4
pneumatický zvedací vak plochý – SFB K 7/17	3	ks	0	3
podklady pro VZ (registr NL, pomůcka pro VZ, mapy) šanon A4	1	sada	0	1
požární sekera bourací	1	ks	1	0
požární světlomet akumulátorový v provedení LED, světelný tok nejméně 4500 lm, doba svícení nejméně 4,5 hodiny, napájecí napětí 12/24 V DC a 230 AC, krytí nejméně IP 44, napájecí kabel 12/24 V DC, napájecí kabel 230 V AC	2	ks	2	0
prodlužovací kabel 230 V, na navijáku, krytí nejméně IP 44 (délka 1 ks - 25 m, 1 ks - 50 m)	2	ks	2	0

prodlužovací kabel 400 V, 25 m na navijáku, krytí nejméně IP 44	1	ks	1	0
protichemický oděv v obalu - typ 3	2	ks	0	2
proudnice 52	1	ks	1	0
proudnice 52 s uzávěrem	1	ks	1	0
průtokový kartáč na mytí s hadicí 25 x 10 m	1	ks	1	0
přechod 110/75	1	ks	1	0
přechod 52/25	1	ks	1	0
přechod 75/52	4	ks	4	0
přenosné výstražné světlo oranžové barvy akumulátorové v provedení LED, v přenosném obalu po 6 ks s dobíjením	1	ks	1	0
přenosný hasicí přístroj CO ₂ s hasicí schopností 89B	2	ks	2	0
přenosný hasicí přístroj práškový s hasicí schopností 34A a zároveň 183B	2	ks	2	0
přenosný kulový kohout 75	1	ks	1	0
přenosný přiměšovač	1	ks	1	0
přenosný záchranný a zásahový žebřík nastavovací	1	ks	1	0
přetlakový ventil	1	ks	1	0
přetlakový ventilátor	1	ks	1	0
přikrývka (deka) v obalu	1	ks	0	1
příslušenství k motorové řetězové pile a k motorové kotoučové pile	1	ks	1	0
pytel polyetylenový objem nejméně 160 l	5	ks	0	5
rozdělovač 75 – 52/75/52	1	ks	1	0
ruční svítlna LED, ATEX, voděodolná, nárazuvzdorná	6	ks	6	0
rukavice lékařské pro jednorázové použití nesterilní, 100 ks v balení, materiál nitril, podle ČSN EN 455	1	ks	0	1
rukavice proti tepelným rizikům do 600°C	2	pár	2	0
sací hadice 110 x 2 m	5	ks	5	0
sací koš 110	1	ks	1	0
sací nástavec na pěnidlo	1	ks	1	0
sada vakuových dlah na končetiny	1	ks	0	1
savice přiměšovače	1	ks	1	0
sběrač 2 x 75	1	ks	1	0
sekera štípací	1	ks	1	0
skříňka s elektrotechnickými nástroji rozměr	1	ks	1	0
skříňka s nástroji o rozměru	1	ks	1	0
sorbent sypký v pytli o hmotnosti 10 kg	3	ks	0	3
akumulátorová pila v pevném obalu	1	ks	0	1
akumulátorová vrtačka v pevném obalu o rozměru 410 x 260 x 120 mm	1	ks	0	1
akumulátorová rozbrušovací pila v pevném obalu o rozměru 420 x 210 x 230 mm	1	ks	0	1
souprava kominického nářadí (kominický kartáč na řetězu o délce 10 m, kominický klíč, plechová lopatka)	1	ks	0	1
souprava pro vnikání do uzavřených prostor v obalu	1	ks	0	1

stativ pod dva přenosné akumulátorové požární světlomety	1	ks	1	0
tekuté mýdlo 500 ml v balení s dávkovačem	1	ks	1	0
teleskopická tyč s příslušenstvím	1	ks	0	1
termofólie 2 x 2 m uložená v batohu s lékárníčkou III	2	ks	0	2
termokamera v obalu (kufru PELI 1500)	1	ks	0	1
trhací hák – délka nejméně 5 m podle ČSN 38 9552	1	ks	1	0
upínací popruh o délce 5 m s napínacím prostředkem	2	ks	2	0
vak na zesnulé	1	ks	0	1
vakuová celotělová dlaha	1	ks	1	0
ventilové lano na vidlici	1	ks	1	0
vesta HASIČI	5	ks	0	5
vesty k označení hasičů VZ a štáb	1	sada	0	1
víčko 110	1	ks	1	0
víčko 75	3	ks	3	0
vyprošťovací deska o rozměrech 410 x 70 x 1840 mm s upevňovacími prvky a stabilizací hlavy	1	ks	1	1
vyprošťovací nůž (řezák) na bezpečnostní pásy	2	ks	2	2
vytyčovací páska 500 m	1	ks	0	1
záchranná a evakuační nosítka vanového	1	ks	1	1
záchranný kyslíkový přístroj uložený v pevném obalu (kufr PELI 1500)	1	ks	0	1
záchytné lano na vidlici	1	ks	1	0
základní vybavení CAS prostředky pro práci ve výškách v batohu o rozměrech 600 x 400 x 300 mm:				
chránička na lano	1	ks	1	0
karabiny se zámkem a pojistkou zámku s minimální pevností 22 kN typu HMS	2	ks	2	0
karabiny se zámkem a pojistkou zámku s minimální pevností 22 kN v podélném směru	10	ks	10	0
nůž s pevnou čepelí (nebo otevíratelný jednou rukou) a pouzdrem	2	ks	2	0
ocelová kotvící smyčka	2	ks	2	0
slaňovací prostředek	2	ks	2	0
textilní popruh plochý (délka 3 m) o pevnosti minimálně 15 kN	4	ks	4	0
transportní vak na přenos materiálu	2	ks	2	0
záchranný postroj (trojúhelník) nebo záchranná smyčka	1	ks	1	0
zachycovací postroj	2	ks	2	0
zemní kolík k elektrocentrále	1	ks	1	0
zemní vodič na propojení elektrocentrály	1	ks	1	0

3.15. K bodu 33 přílohy č. 3

V účelové nástavbě a v kabině osádky CAS je úložný prostor organizován pro uložení vybraných položek požárního příslušenství následujícím způsobem:

a) Prává přední část účelové nástavby:

- | | |
|--|-------|
| <input type="checkbox"/> HVZ – sada ³⁾ | 1 ks, |
| <input type="checkbox"/> kužel dopravní skládací ¹⁾ | 4 ks, |
| <input type="checkbox"/> nástroj na řezání skla | 1 ks, |
| <input type="checkbox"/> ochranná deska pro vyprošťování | 1 ks, |

<input type="checkbox"/>	přenosné výstražné světlo oranžové barvy ¹⁾	1 ks,
<input type="checkbox"/>	ruční vyprošťovací nástroj	1 ks,
<input type="checkbox"/>	sada pneumatických zvedacích vaků s plnicí soupravou ¹⁾	1 sada,
<input type="checkbox"/>	souprava akumulátorového nářadí ¹⁾	1 sada,
<input type="checkbox"/>	skříňka s elektrotechnickými nástroji (podle TP – TS/07 – 2011*)	1 ks,
<input type="checkbox"/>	skříňka s nástroji (podle TP – TS/09 – 2016*)	1 ks,
	³⁾ Pro uložení sady HVZ bude použito nejméně jednoho vodorovného výsuvného nebo otočného úchytného prvku a nejméně jednoho svislého výsuvného nebo otočného úchytného prvku.	
b)	Pravá střední část účelové nástavby:	
<input type="checkbox"/>	brodicí kalhoty v obalu ¹⁾	2 ks,
<input type="checkbox"/>	plynotěsný protichemický oděv typu 1a v obalu	4 ks,
<input type="checkbox"/>	sada vakuových dlah na končetiny v obalu	1 sada,
<input type="checkbox"/>	suchý oblek do vody včetně podobleku v obalu ¹⁾	2 ks,
<input type="checkbox"/>	vakuová celotělová dlaha	1 ks.
c)	Pravá zadní část účelové nástavby:	
<input type="checkbox"/>	džberová stříkačka v provedení na záda ¹⁾	1 ks,
<input type="checkbox"/>	klíč na hadice 75/52	2 ks,
<input type="checkbox"/>	kombinovaná proudnice 52	1 ks,
<input type="checkbox"/>	průtokový kartáč na mytí s hadicí 25 x 10m ¹⁾	1 ks,
<input type="checkbox"/>	pěnotvorný nástavec na vysokotlakou proudnici	1 ks,
<input type="checkbox"/>	přechod 52/25	1 ks,
<input type="checkbox"/>	přechod 75/52	2 ks,
<input type="checkbox"/>	přenosný přiměšovač	1 ks,
<input type="checkbox"/>	savička přenosného přiměšovače	1 ks,
➤	uložení v přenosné kazetě na hadice po dvou kusech	
<input type="checkbox"/>	izolovaná požární hadice 52x20m	4 ks,
➤	uložení na svislém výsuvném úložném prvku	
<input type="checkbox"/>	alkoholová dezinfekce rukou 500 ml	1 ks,
<input type="checkbox"/>	papírové ručníky	1 bal.,
<input type="checkbox"/>	tekuté mýdlo 500 ml	1 ks.
d)	Levá přední část účelové nástavby:	
<input type="checkbox"/>	dřevorubecská lopatka ¹⁾	1 ks,
<input type="checkbox"/>	dřevorubecský klín ¹⁾	2 ks,
<input type="checkbox"/>	elektrické kalové čerpadlo umístěné tak, aby nedocházelo k znečištění úložného prostoru	1 ks,
<input type="checkbox"/>	nádoba na pohonné hmoty 10 l	1 ks,
<input type="checkbox"/>	nádoba na pohonné hmoty a olej k motorové (kotoučové a řetězové) pile	2 ks,
<input type="checkbox"/>	náhradní kotouč k motorové pile kotoučové	2 ks,
<input type="checkbox"/>	návleky proti prořezu	1 ks,
<input type="checkbox"/>	požární světlo	2 ks,
<input type="checkbox"/>	prodlužovací kabel na navijáku 230 V o délce 25 m	2 ks,
<input type="checkbox"/>	prodlužovací kabel na navijáku 400 V o délce 25 m	1 ks,
<input type="checkbox"/>	přilba k motorové řetězové pile	1 ks,
<input type="checkbox"/>	příslušenství k motorovým pilám v pevném obalu	1 ks,
<input type="checkbox"/>	stativ pro dva požární světlomety	1 ks,
<input type="checkbox"/>	zemnicí kolík k elektrocentrále	1 ks,
<input type="checkbox"/>	zemnicí vodič na propojení elektrocentrály a zemnicího kolíku	1 ks,
➤	uložení na vodorovném výsuvném nebo otočném prvku ve spodní části úložného prostoru	
<input type="checkbox"/>	elektrocentrála 230/400 V	1 ks,
<input type="checkbox"/>	přetlakový ventilátor	1 ks,
➤	uložení v úchytném prvku zachycujícím úkap PHM	
<input type="checkbox"/>	motorová kotoučová pila	1 ks,

- | | | |
|--------------------------|--|---------|
| <input type="checkbox"/> | motorová řetězová pila | 1 ks. |
| e) | Levá střední část účelové nástavby: | |
| <input type="checkbox"/> | deflektor 52 | 1 ks, |
| <input type="checkbox"/> | izolovaná požární hadice 52x20m v kotouči uložená samostatně | 4 ks, |
| <input type="checkbox"/> | izolovaná požární hadice 75x20m v kotouči uložena samostatně | 2 ks, |
| <input type="checkbox"/> | klíč na hadice 75/52 | 2 ks, |
| <input type="checkbox"/> | kombinovaná proudnice 52 | 2 ks, |
| <input type="checkbox"/> | objímka na izolovanou hadici 52 v obalu | 4 ks, |
| <input type="checkbox"/> | objímka na izolovanou hadici 75 v obalu | 4 ks, |
| <input type="checkbox"/> | přechod 75/52 | 2 ks, |
| <input type="checkbox"/> | přenosný kulový kohout ¹⁾ | 1 ks, |
| <input type="checkbox"/> | přetlakový ventil ¹⁾ | 1 ks, |
| <input type="checkbox"/> | rozdělovač | 1 ks, |
| ➤ | uložení v přenosné kazetě na hadice po dvou kusech | |
| <input type="checkbox"/> | izolovaná požární hadice 52x20m | 2 ks, |
| <input type="checkbox"/> | izolovaná požární hadice 75x20m | 4 ks. |
| f) | Levá zadní část účelové nástavby: | |
| <input type="checkbox"/> | ejektor ležatý | 1 ks, |
| <input type="checkbox"/> | hydrantový nástavec | 1 ks, |
| <input type="checkbox"/> | klíč k podzemnímu hydrantu | 1 ks, |
| <input type="checkbox"/> | přenosný hasicí přístroj CO ₂ | 2 ks, |
| <input type="checkbox"/> | přenosný hasicí přístroj práškový | 2 ks, |
| ➤ | uložení na svislém výsuvném nebo otočném prvku | |
| <input type="checkbox"/> | pákové kleště délky nejméně 600 mm | 1 ks, |
| <input type="checkbox"/> | palice | 1 ks, |
| <input type="checkbox"/> | ploché páčidlo | 1 ks, |
| <input type="checkbox"/> | požární sekera bourací | 1 ks, |
| <input type="checkbox"/> | sekera štípací | 1 ks, |
| ➤ | uložení v přepravkách o rozměru 600 x 400 mm | |
| <input type="checkbox"/> | rukavice proti tepelným rizikům | 2 páry, |
| <input type="checkbox"/> | souprava kominického náradí | 1 sada, |
| <input type="checkbox"/> | upínací popruh | 2 ks, |
| <input type="checkbox"/> | ventilové lano na vidlici | 1 ks, |
| <input type="checkbox"/> | záchytné lano na vidlici | 1 ks. |
| | ¹⁾ Pokud s ohledem na prostorové podmínky účelové nástavby není možné požární příslušenství umístit do požadovaného prostoru, pak je možné označené položky požárního příslušenství umístit v jiné části téže strany účelové nástavby. | |
| g) | Úložný prostor v zadní části účelové nástavby (prostor s požárním čerpadlem): | |
| <input type="checkbox"/> | izolovaná hadice 75x5m v kotouči ²⁾ | 2 ks, |
| <input type="checkbox"/> | klíč k nadzemnímu hydrantu ²⁾ | 1 ks, |
| <input type="checkbox"/> | klíč na sací hadice | 2 ks, |
| <input type="checkbox"/> | přechod 110/75 | 1 ks, |
| ➤ | uložení na vodorovném výsuvném a výklopném prvku v horní části úložného prostoru | |
| <input type="checkbox"/> | plovoucí čerpadlo | 1 ks, |
| <input type="checkbox"/> | sběrač 110/2x75 | 1 ks. |
| | ²⁾ Pokud s ohledem na prostorové podmínky účelové nástavby není možné požární příslušenství umístit do požadovaného prostoru, pak je možné označené položky požárního příslušenství umístit v levé nebo pravé zadní části účelové nástavby. | |
| h) | Úložný prostor v kabině osádky: | |
| <input type="checkbox"/> | dalekohled | 1 ks, |
| <input type="checkbox"/> | detektory | 1 sada, |
| <input type="checkbox"/> | dýchací přístroj | 6 ks, |
| <input type="checkbox"/> | hadicový držák v obalu | 2 ks, |

<input type="checkbox"/>	lékárnička velikost III v provedení batoh	1 ks,
<input type="checkbox"/>	náhradní tlaková lahev k dýchacímu přístroji	3 ks,
<input type="checkbox"/>	podklady pro velitele zásahu (registr NL, pomůcka pro VZ, mapy,...)	1 sada,
<input type="checkbox"/>	pytel polyetylénový	5 ks,
<input type="checkbox"/>	ruční svítilna	6 ks,
<input type="checkbox"/>	rukavice lékařské jednorázové (100 ks)	1 bal.,
<input type="checkbox"/>	termofolie 2 x 2 m (v batohu s lékárničkou III)	2 ks,
<input type="checkbox"/>	termokamera	1 ks,
<input type="checkbox"/>	vesta HASIČI	6 ks,
<input type="checkbox"/>	vesty k označení hasičů – VZ a štáb	1 sada,
<input type="checkbox"/>	vyprošřovací deska + fixace	1 ks,
<input type="checkbox"/>	vyprošřovací nůž (řezák) na bezpečnostní pásy	2 ks,
<input type="checkbox"/>	vytyčovací páska 500 m	1 ks,
<input type="checkbox"/>	vyváděcí maska	4 ks,
<input type="checkbox"/>	záchranný kyslíkový přístroj (v batohu s lékárničkou III)	1 ks,
➤	uložení v prostoru pod druhou řadou sedadel	
<input type="checkbox"/>	házecí pytlík	2 ks,
<input type="checkbox"/>	nízkoprůtažné lano 30 m	2 ks,
<input type="checkbox"/>	nízkoprůtažné lano 60 m	1 ks,
<input type="checkbox"/>	plovací vesta	2 ks,
<input type="checkbox"/>	prostředky pro práci ve výškách (základní vybavení CAS)	1 sada,
<input type="checkbox"/>	přikrývka (deka) v obalu	1 ks,
<input type="checkbox"/>	přilba pro práci na vodě	2 ks.
i)	Úložný prostor na pochůzně ploše účelové nástavby:	
<input type="checkbox"/>	cestářské koště	1 ks,
<input type="checkbox"/>	hadicový můstek	2 ks,
<input type="checkbox"/>	kanálová rychloucpávka	1 ks,
<input type="checkbox"/>	kbelík 10 litrů	1 ks.
<input type="checkbox"/>	krumpáč	2 ks,
<input type="checkbox"/>	lopata	3 ks,
<input type="checkbox"/>	motykosekera	1 ks,
<input type="checkbox"/>	nádoba na úkapy	1 ks,
<input type="checkbox"/>	odnímatelná lafetová proudnice	1 ks,
<input type="checkbox"/>	pěnotvorná proudnice na střední pěnu	1 ks,
<input type="checkbox"/>	pěnotvorná proudnice na těžkou pěnu	1 ks,
<input type="checkbox"/>	přenosný záchranný a zásahový žebřík pro hasiče	1 sada,
<input type="checkbox"/>	sací hadice	1 sada,
<input type="checkbox"/>	sací koš	1 ks,
<input type="checkbox"/>	sací nástavec na pěnidlo	1 ks,
<input type="checkbox"/>	stativ k přenosné odnímatelné lafetové proudnici	1 ks,
<input type="checkbox"/>	trhací hák	1 ks,
<input type="checkbox"/>	vak na zesnulé	1 ks,
<input type="checkbox"/>	záchranná a evakuační nosítka vanového typu	1 ks.

3.16. K bodu 33 přílohy č. 3

Drobné požární příslušenství je uloženo nejméně v šesti přepravech o rozměrech základny 600 x 400 mm.

3.17. K bodu 33 přílohy č. 3

Hygienické prostředky tekuté mýdlo v dávkovacím zásobníku, alkoholová dezinfekce v dávkovacím zásobníku a papírové ručníky jsou uloženy v účelové nástavbě CAS v pravé zadní skříně na výsuvném úložném prvku, do tohoto prostoru je vyvedena hadice s uzavírací armaturou a odvodňovacím prvkem, která je napojená na nádrž na vodu a je určena k základní hygieně osádky. Součástí tohoto prostoru je spirálová hadice s délkou v roztaženém stavu nejméně 1,5 m s ofukovací tryskou, která je napojena na tlakovou vzduchovou soustavu CAS a ovládaná mechanickým vzduchovým kohoutem.

4. CAS splňuje požadavky stanovené v technických podmínkách vydaných MV-GŘ HZS ČR pod číslem TP-ST/10A-2011*, s níže uvedeným upřesněním vybraných bodů:

4.1. K bodu 1 technických podmínek se vypouští bez náhrady.

4.2. K bodu 3 písm. b) technických podmínek:

CAS je konstruována v hmotnostní třídě S. Největší technicky přípustná hmotnost CAS je nejméně 18 000 kg.

4.3. K bodu 3 písm. c) technických podmínek:

CAS je konstruována na podvozkové části kategorie 2 pro smíšený provoz.

4.4. K bodu 4 technických podmínek:

CAS splňuje technické podmínky stanovené:

- a) předpisy pro provoz vozidel na pozemních komunikacích v ČR a veškeré povinné údaje k provedení a vybavení CAS včetně výjimek, které jsou uvedeny v osvědčení o registraci vozidla část II (technický průkaz),
- b) vyhláškou č. 35/2007 Sb.*, o technických podmínkách požární techniky, ve znění vyhlášky č. 53/2010 Sb.*, a doložené při dodání CAS kopií certifikátu vydaného pro daný typ zásahového požárního automobilu autorizovanou osobou,
- c) vyhláškou č. 247/2001 Sb.*, o organizaci a činnosti jednotek požární ochrany ve znění pozdějších předpisů

a dále uvedené technické podmínky.

4.5. K bodu 5 technických podmínek:

CAS je, s ohledem na předpokládané časté nasazení v komplikovaných terénních podmínkách a kopcovitým prostředí s možností překonávání malých vodních toků a s ohledem na nasazení při dopravních nehodách konstruována:

- a) s uspořádáním náprav 4x4 s trvalým pohonem obou náprav,
- b) pro průjezd klidnou vodou rychlostí nejvíce 6 km.h⁻¹ podle TP-ST/16A-2016* vydaných MV-GŘ HZS ČR, s brodovostí pro kategorii 2 nejméně 800 mm, přičemž konstrukce CAS pro brodění umožňuje zastavení CAS na dobu nejméně 10 minut s vypnutým motorem,
- c) s minimální celkovou výškou v nezátíženém stavu (bez osádky, požárního příslušenství a hasiva), a to nejvíce 3.300 mm.

4.6. K bodu 6 technických podmínek:

Barevná úprava karoserie kabiny CAS je provedena lakováním jasně červenou barvou v odstínu 3020 podle vzorníku RAL 841 GL nebo obdobnou barvou (celková barevná definice $\delta E \leq 3$ od etalonu). Barevná úprava karoserie účelové nástavby může být provedena lakováním ve stejných odstínech jako karoserie kabiny nebo polepem fólií pokud je dodržena celková barevná definice $\delta E \leq 3$ mezi kabinou a účelovou nástavbou. Pro zvýrazňující prvky je použita bílá barva v odstínu 9003 podle vzorníku RAL 841 GL nebo obdobná barva (celková barevná definice $\delta E \leq 3$ od etalonu).

Na zadní straně karosérie účelové nástavby je v souladu s předpisem EHK 48/2008 umístěno úplné obrysové značení v barvě červené. Na obou bočních stranách karosérie účelové nástavby a kabiny osádky je v souladu s předpisem EHK 48/2008 umístěno liniové značení v barvě bílé, a to při okraji a v celé délce bílého zvýrazňujícího pruhu. Výška bílého zvýrazňujícího pruhu včetně výšky liniového značení podle EHK 48 je nejvíce 350 mm. Bílý vodorovný zvýrazňující pruh je veden i přes postranní roletky.

4.7. K bodu 7 technických podmínek:

Nápis s označením dislokace jednotky je umístěn v bílém zvýrazňujícím vodorovném pruhu na obou předních dveřích kabiny osádky. Na šesti (6) CAS je použit nápis o dvou řádcích, a to v prvním řádku je text „HASIČSKÝ ZÁCHRANNÝ SBOR“ a ve druhém řádku je uveden název kraje podle tabulky. Na dvou (2) CAS pro HZS Středočeského kraje je použit nápis o třech řádcích, a to v prvním řádku je text „HASIČSKÝ ZÁCHRANNÝ SBOR“ ve druhém řádku je uvedeno STŘEDOČESKÉHO KRAJE a ve třetím řádku je uveden název obce, který bude upřesněn odběratelem při výrobě CAS.

Název kraje	ks
HLAVNÍ MĚSTO PRAHA	1
STŘEDOČESKÉHO KRAJE	2
PLZEŇSKÉHO KRAJE	1
ÚSTECKÉHO KRAJE	1
KARLOVARSKÉHO KRAJE	1
OLOMOUCKÉHO KRAJE	1
ŠKOLNÍ A VÝCVIKOVÉ ZAŘÍZENÍ	1

Nápis „HASIČI“ o výšce písma 100 až 200 mm v bílém provedení je umístěn na přední části kabiny osádky. Nápis je proveden kolmým bezpatkovým písmem, písmeny velké abecedy.

4.8. K bodu 9 technických podmínek:

Pro výrobu CAS se používá pouze nový, dosud nepoužitý automobilový podvozek, který není v době dodání starší 18 měsíců, a pro účelovou nástavbu jsou použity pouze nové a originální součásti.

4.9. K bodu 10 technických podmínek:

Zvláštní výstražné zařízení umožňuje reprodukci mluveného slova. Jeho světelná část je na CAS provedena v souladu s TP-ST/20-2019*, a to ve 2 samostatných celcích – hlavní část (dále jen světelné zařízení) a doplňkové svítilny. Všechny prvky světelné části zvláštního výstražného zařízení mají čiré kryty.

Světelné zařízení je v přední části CAS tvořeno rampou o délce nejméně 1700 mm. Rampa je osazena rohovými moduly zajišťujícími vykrytí potřebného vyzařovacího úhlu a nejméně 8 přímými moduly pro zvýšení intenzity vyzařovaného světla ve směru jízdy (každý z modulů s nejméně 3 diodami). V zadní části CAS je světelné zařízení tvořeno rohovými svítilnami (každá s nejméně 12 diodami) zabudovanými v rozích karosérie účelové nástavby. Světelné zařízení vyzařuje dle bodu 11, písm. b) TP-ST/20-2019 v jeden okamžik pouze světlo jedné barvy, a to střídavě modré barvy na pravé straně a červené barvy na levé straně od podélné osy CAS ve směru jízdy – v režimu dvojblesk (R65). Rampa v přední části CAS je vybavena ochranným prvkem proti zachycení větví.

CAS je vybavena 3 páry doplňkových svítilen (každá svítilna s nejméně 8 diodami) - 1 pár na přední straně kabiny osádky v prostoru pod předním oknem, 1 pár na bocích přední části kabiny osádky nebo předního nárazníku a 1 pár v zadní části CAS (pod nástavbou tak, aby bylo omezeno vyzařování nad horní hranu činné svítící plochy). Doplňkové svítilny vyzařují dle bodu 17 TP-ST/20-2019* v jeden okamžik pouze světlo jedné barvy, a to střídavě světlo modré barvy na levé straně a světlo červené barvy na pravé straně od podélné osy CAS ve směru jízdy – v režimu dvojblesk (R65). Doplňkové svítilny nejsou synchronizovány se světelným zařízením.

Doplňkové svítilny na kabině osádky a přímé moduly pro zvýšení intenzity vyzařovaného světla ve směru jízdy v rampě lze v případě potřeby společně vypnout vypínačem na ovládacím panelu zvláštního výstražného zařízení.

Doplňkové svítilny v zadní části CAS se automaticky vypnou při otevření dveří obslužného místa čerpacího zařízení.

Ovládací prvky zvláštního výstražného zařízení jsou umístěny v dosahu strojníka a nejsou integrovány v mikrofonu. Jejich součástí je tlačítko HORN, které funguje nezávisle na zvoleném tónu. Spuštění, přepínání a vypnutí tónů je pro strojníka řešeno tlačítkem houkačky CAS a je umožněno i samostatným tlačítkem v dosahu sedadla velitele. V dosahu sedadla velitele je umístěno také samostatné tlačítko HORN. Mikrofon zvláštního výstražného zařízení je v kabině osádky umístěn mimo prostor, osádkou běžně obsluhovaných, zařízení (skrytě) a je připojen do výkonové části zvláštního výstražného zařízení. Reprodukční zvláštního výstražného zařízení je umístěn tak, aby vyzařoval ve směru jízdy a jeho vyzařování nebylo

zásadním způsobem omezeno konstrukčními prvky CAS, výbavou a příslušenstvím. Samostatný reproduktor může být nahrazen dvojicí paralelně zapojených a sfázovaných reproduktorů (o nejméně stejných elektrických parametrech soustavy jako u samostatného reproduktoru).

Výstražné zařízení je dále doplněno o jednotónovou pneumatickou houkačku ovládanou z místa strojníka, která nezvyšuje celkovou výšku CAS.

4.10. K bodu 11 technických podmínek:

Brzdová soustava je vybavena čtyřmi na sobě nezávislými brzdovými systémy. Provozní brzda je vybavena nejméně systémem ABS nebo obdobným zařízením.

4.11. K bodu 12 technických podmínek:

Měrný výkon motoru CAS je s ohledem na předpokládané nasazení mimo jiné při dopravních nehodách, záchraně lidských životů a podmínkách, ve kterých bude CAS provozována, nejméně 17 kW na 1000 kg největší technicky přípustné hmotnosti.

4.12. K bodu 13 technických podmínek:

Podvozková část CAS je vybavena

- a) převodovkou s automatickým řazením rychlostních stupňů **a s hydrodynamickým měničem**, která umožňuje jízdu CAS mimo zpevněné komunikace, na sněhu a na blátě, při brodění apod.,
- b) hydrodynamickým nebo elektromagnetickým retardérem, s ovládáním v dosahu volantu a přes brzdový pedál,
- c) uzávěrkou diferenciálu nebo obdobným zařízením na hnacích nápravách.

4.13. K bodu 14 technických podmínek:

Přední část CAS je v prostoru rámu vybavena elektrickým lanovým navijákem podle normy ČSN EN 14492-1+A1 s tažnou silou ve vodorovné rovině nejméně 50 kN. Lanový naviják je vybaven šnekovou převodovkou a mechanickým jištěním proti přetížení. Úchytný prvek lanového navijáku je opatřen kotvicím okem pro možnost upevnění háku lanového navijáku při práci s lanovou kladkou. Kotvicí oko je dimenzováno na tažnou sílu, shodnou s tažnou silou lanového navijáku. Lanová kladka je součástí dodávky. Lanový naviják je opatřen nepromokavým obalem. Před průjezdem klidnou vodou podle bodu 4.5. b) není nutno manipulovat s navijákem, ani odpojit jeho napájecí kabel. Konstrukce a materiál přední části a nárazníku CAS umožňuje umístění lafetové proudnice nebo asanační lišty. Lafetová proudnice ani asanační lišta není součástí dodávky a nejsou pro ně vytvořeny ani přípojné body.

4.14. K bodu 15 technických podmínek:

CAS je v zadní části v prostoru rámu podvozku vybavena tažným zařízením s čepem o průměru 40 mm, určeným pro brzděný přívěs o hmotnosti nejméně 3500 kg. K napojení elektrického proudu pro přívěs je použita jedna zásuvka ABS 24V ISO 7638-1 a jedna zásuvka 15 PIN 24V ISO 12098, součástí dodávky je adaptér z 15 PIN 24V ISO 12098 na 2x7 PIN 24V hlavní N ISO 1185 a doplňková S ISO 3731. Tažné zařízení je umístěno v souladu s předpisem 94/20/ES. Příčník rámu s tažným zařízením je namontován tak, že svislá osa čepu tažného zařízení je vně nebo minimálně shodná se zadním koncem karoserie účelové nástavby.

4.15. K bodu 16 technických podmínek:

CAS je vybavena zásuvkou 230 V se systémem inteligentního dobíjecího zařízení akumulátorových baterií sdruženou s přípojným místem pro doplňování tlakového vzduchu. Sdružená zásuvka je napojená na tlakovou soustavu vozidla a na systém inteligentního dobíjecího zařízení akumulátorových baterií s proudem nejméně 17 A. Systém je vybaven zařízením, které při připojení sdružené zásuvky zajistí oddělení dobíjení akumulátorových baterií od elektrické soustavy CAS, současně zajistí dodávku elektrického proudu pro funkčnost komunikačních prostředků a jiných přístrojů. Součástí sdružené zásuvky je proudový chránič. Doplňování tlakového vzduchu umožňuje naplnit vzduchovou soustavu nejméně od 0 bar do nejnižší provozní hodnoty, při které dojde k vypnutí výstrahy. Doplňování tlakového vzduchu je umožněno i při vypnuté spínací skříňce. Sdružená zásuvka je umístěna u všech CAS na stejném místě v blízkosti nástupu řidiče. Součástí dodávky je příslušný protikus s délkou napojení nejméně 4 m, s ukončením rychlospojkou pro vzduch a domovní

zástrčkou 230 V. Sdružená zásuvka 230 V je kompatibilní se zástrčkou typu Rettbox Air 230 V.

4.16. K bodu 18 technických podmínek:

Kabina osádky je čtyřdveřová, jednoprostorová a nedělená a je vybavena:

- a) sedadly pro šest osob, a to ve dvou řadách, orientovanými po směru jízdy, sedadlo řidiče umožňuje podélné nastavení v plném rozsahu podle homologace (podélné nastavení sedadla není omezeno vnitřní zástavbou kabiny osádky), vzdálenost mezi opěradlem sedadla velitele (u pravých dveří) a interiérem kabiny osádky před sedadlem je nejméně 700 mm podle bodu 5.1.2.2.7 ČSN EN 1846-2* obrázek 9, a to i v případě, kdy je opěradlo vybavené dýchacím přístrojem,
- b) topením nezávislým na chodu motoru a jízdě.

4.17. K bodu 19 technických podmínek:

Kabina osádky je v dosahu velitele (spolujezdce) vybavena místem pro bezpečné uložení dokumentace formátu A4. Dalšími úložnými prostory jsou:

- a) pod druhou řadou sedadel je vytvořen úložný prostor přístupný shora, určený pro drobné požární příslušenství, sedák je dělen nejméně na dvě části,
- b) prostor za sedadlem řidiče a za sedadlem spolujezdce se schránkami přístupnými zezadu,
- c) prostor ve střední horní části kabiny osádky, kde je umístěna úložná police přes celou šíři kabiny osádky přístupná zezadu a je uzpůsobena pro umístění páteřové desky,
- d) prostor v zadní části kabiny osádky nad dýchacími přístroji, kde je umístěná úložná police přes celou šíři kabiny osádky.

Veškeré požární příslušenství uložené v kabině osádky je zajištěno proti pohybu v případě náhlé změny polohy nebo rychlosti CAS.

4.18. K bodu 20 technických podmínek:

Opěradla druhé řady sedadel jsou vybavena úchyty pro čtyři dýchací přístroje a pro tři tlakové láhve. Pátý úchyt pro dýchací přístroj je umístěn v opěradle sedadla velitele. Úchyt pro zbývající dýchací přístroj je umístěn v prostoru kabiny osádky. Úchyty pro dýchací přístroje a pro tlakové láhve jsou konstruovány pro tlakové láhve o objemu 6 až 6,9 litrů vložené v textilním obalu. Všechna sedadla jsou vybavena bezpečnostními pásy.

4.19. K bodu 21 technických podmínek:

Kabina osádky je vybavena vozidlovou analogovou radiostanicí, která splňuje parametry dle bodu 4 Přílohy č. 1 k vyhl. č. 69/2014 Sb.*, o technických podmínkách věcných prostředků požární ochrany, včetně tlačítkového mikrofону umožňujícího uživatelsky zadat jednu sekvenci selektivní volby. Dále je vybavena digitálním terminálem, který splňuje parametry dle §1, odst. 2, písm. a) vyhl. č. 69/2014 Sb., o technických podmínkách věcných prostředků požární ochrany, včetně montážní sady (verze s AVL). Pro napájení každého z vozidlových komunikačních prostředků (analogové radiostanice a digitálního terminálu) je použit samostatný měnič napětí 24/12V se stálým výstupním proudem nejméně 8A. Vozidlové komunikační prostředky jsou propojeny pomocí převodníku A/D s optickou signalizací funkce (vysocesvitivá blikající LED dioda vyzařující světlo žluté barvy). Antény jsou k vozidlovým komunikačním prostředkům připojeny přes anténní filtr vodivě spojený samostatným vodičem s karoserií CAS. Prut analogové antény umožňuje v případě potřeby skloněnou instalaci a je ve spodní části tvořen pružným prvkem. Všechny výše uvedené komunikační prostředky tvoří funkční celek. Ovládací části vozidlových komunikačních prostředků jsou v kabině osádky umístěny v prostoru u předního okna tak, aby byly plně obsluhovatelny z místa velitele a částečně obsluhovatelny (uchopení mikrofónu a vedení komunikace, a to ve výjimečných případech) z místa strojníka. Způsob provedení zástavby kabiny osádky CAS komunikačními prostředky vychází z TP-STS/14B-2017 „Všeobecné technické podmínky zástavby komunikačních prostředků“, vydanými MV-GR HZS ČR a bude upřesněn před realizací zástavby do první CAS dle reálných podmínek v kabině osádky. Jistící prvky komunikačních prostředků jsou v jejich blízkosti zřetelně popsány a jsou snadno přístupné.

Někteří odběratelé dodají pro zástavbu vybrané části komunikačních prostředků – viz tabulka:

HZS	Analogová radiostanice s tlačítkovým mikrofonem	Anténní filtr	Analogová anténa	Digitální terminál	Montážní sada s AVL	Převodník A/D	Jiné
Hl. m. Prahy	dodavatel	dodavatel	dodavatel	odběratel (TPM700)	odběratel	odběratel (konektor DM4xxx)	
Středočeského kraje	dodavatel	dodavatel	dodavatel	odběratel (TPM700)	odběratel	odběratel (konektor DM4xxx)	vývod pro tablet 12V
Plzeňského kraje	dodavatel	dodavatel	dodavatel	odběratel (TPM700)	odběratel	odběratel (konektor DM4xxx)	
Ústeckého kraje	odběratel (GM380 + reproduktor)	dodavatel	dodavatel	odběratel (TPM700)	odběratel	odběratel (konektor GM)	
Karlovarského kraje	odběratel (GM360)	dodavatel	dodavatel	odběratel (TPM700)	odběratel	odběratel (konektor GM)	
Olomouckého kraje	dodavatel	dodavatel	dodavatel	dodavatel	dodavatel	dodavatel	
ŠVZ	dodavatel	dodavatel	dodavatel	dodavatel	dodavatel	dodavatel	

4.20. K bodu 22 technických podmínek:
Kabina osádky je:

- a) vybavena šesti dobíjecími úchyty pro ruční svítilny typu LED v provedení ATEX, s dobou dobíjení nejvíce 90 minut, samostatně je jištěna vždy trojice dobíjecích úchytů, dobíjecí úchyty jsou součástí dodávky,
- b) upravena pro dodatečnou montáž šesti dobíjecích úchytů pro ruční radiostanice formou dvou vyvedených kabelů s napětím 12 V, **případně vybavena dobíjecími úchyty dodanými pro zástavbu odběratelem**. Samostatně je jištěn každý vývod pro trojici dobíjecích úchytů,
- c) v dosahu sedadla velitele vybavena dvěma samostatnými automobilovými zásuvkami CL s napětím 12 V a elektrickým proudem každé nejméně 8 A trvale napojenými na zdroj, dále dvěma zásuvkami USB s elektrickým proudem každé nejméně 2 A trvale napojenými na zdroj, dále jednou zásuvkou CL s napětím 12 V a elektrickým proudem nejméně 8 A a dvěma USB zásuvkami s elektrickým proudem nejméně 2 A umístěnými v palubní desce a u horní police (nesnadno přístupná zásuvka), napojenými na zdroj po zapnutí spínací skříňky pootočením klíče do první polohy, pro možnost připojení záznamového zařízení,
- d) v prostoru spodní části čelního skla je vyveden kabel s napětím 24 V a jištěním 5 A pro připojení mýtné jednotky, vývod je napojen na zdroj po zapnutí spínací skříňky pootočením klíče do první polohy (schéma zapojení poskytne zadavatel),
- e) v dosahu sedadla velitele upravena formou vyvedeného kabelu pro dodatečnou montáž dobíjecího úchytu pro tablet, **případně vybavena dobíjecím úchytem dodaným pro zástavbu odběratelem**. Pro napájení tabletu je určeno samostatně jištěné (5A) přípojné místo,
- f) vybavena autorádiem s handsfree Bluetooth,
- g) vybavena centrálním zamykáním se samostatným dálkovým ovládáním, které není součástí klíče,
- h) vybavena samostatným společným vypínačem pro možnost odpojení napájení vozidlové analogové radiostanice, vozidlového terminálu, tabletu a dobíjecích úchytů pro ruční svítilny a přenosné radiostanice,
- i) vybavena klimatizací.

4.21. K bodu 26 technických podmínek:

Zařízení prvotního zásahu je umístěno v pravé zadní části účelové nástavby, tvoří jej průtokový naviják s elektrickým pohonem pro zpětné navíjení, vysokotlaká hadice a proudnice. Naviják umožňuje nouzové ruční navíjení. Naviják je opatřen vodícími kladkami (rolnami) pro snadnou manipulaci s vysokotlakou hadicí. Vysokotlaká hadice má délku nejméně 60 m, hadice splňuje požadavky ČSN EN 1947:2014*, je v celé své délce tvarově stálá, plně průtočná, pružná, výztuž hadice tvoří vysoce pevný kord. Hadice má hladký povrch a s luminiscenčními vlastnostmi. K hadici je připojena kombinovaná vysokotlaká proudnice podle ČSN EN 15182-4+A1*, typ 3 (vysokotlaká proudnice s variabilním tvarem proudu při volitelném konstantním průtoku) proudnice je vybavena třmenovou ovládací pákou armatury.

4.22. K bodu 27 technických podmínek:

CAS je opatřena odnímatelnou lafetovou proudnicí pro plný a roztržštěný proud se jmenovitým výkonem $2.000 \text{ l} \cdot \text{min}^{-1}$, délkou účinného dostřiku plným proudem nejméně 50 m a s nastavitelným průtokem nejméně od 800 do $2000 \text{ l} \cdot \text{min}^{-1}$. Lafetová proudnice je řešena jako odnímatelná s napojením na příslušný propojovací prvek umístěný na horní pochůzná ploše účelové nástavby. Lafetová proudnice je konstruována současně jako přenosná, stativ (podstavec) pro přenosnou lafetovou proudnici je součástí dodávky. Dále je součástí dodávky originální pěnotvorný nástavec lafetové proudnice na těžkou pěnu.

4.23. K bodu 29 technických podmínek:

Nádrž na vodu má skutečný objem 4.000 až 4.099 litrů a nádrž na pěnidlo má skutečný objem 240 až 249 litrů. Nádrž na vodu je vybavena příčnými a podélnými vlnolamy a v prostoru pochůzná plochy opatřena snadno přístupným průlezným a montážním otvorem o průměru nejméně 500 mm s odklopným víkem s rychlouzávěrem.

4.24. K bodu 32 technických podmínek:

Prostor pro uložení požárního příslušenství po stranách účelové nástavby je vybaven roletkami ze slitiny lehkých kovů s madly v celé šířce roletky. V zadní části účelové nástavby je úložný prostor vybaven dveřmi, které se otevírají nahoru. Úchytné a úložné prvky v prostoru

pro uložení požárního příslušenství jsou provedeny z materiálu s vysokou životností. Vysokotlaká proudnice je upevněna v držáku, který zachycuje případné úkapy. Držák je konstruován pro samovolný odtok vody pod účelovou nástavbu.

4.25. K bodu 33 technických podmínek:

Účelová nástavba není vybavena stupačkami ani jinými plochami nebo karosářskými prvky, které lze jako stupačku použít a je konstruována tak, aby veškeré požární příslušenství bylo možné vyjmát a vkládat ze země bez potřeby užití stupaček.

4.26. K bodu 34 technických podmínek:

Žebřík pro výstup na horní pochůznou plochu účelové nástavby je umístěn na zadní straně účelové nástavby vpravo. Příčle, štěpiny a upevňovací prvky žebříku mají vysokou torzní tuhost.

4.27. K bodu 35 technických podmínek:

Pro osvětlení bezprostředního okolí účelové nástavby jsou na obou bocích umístěny vždy nejméně tři zdroje (nebo jeden zdroj po celé délce boku účelové nástavby) bílého neoslňujícího světla a na zádi CAS nejméně jeden zdroj bílého neoslňujícího světla, lze je zapnout a vypnout z prostoru řidiče a z prostoru obsluhy požárního čerpadla. Všechny světelné zdroje jsou typu LED.

4.28. K bodu 36 technických podmínek:

CAS je v prostoru mezi kabinou a účelovou nástavbou vybavena pneumaticky vysouvaným osvětlovacím stožárem o výšce nejméně 5 m od země s nejméně dvěma světly LED 24 V s celkovým světelným tokem nejméně 30.000 lm a krytím nejméně IP 44. Světla jsou orientována do jednoho směru. Naklápění světelných zdrojů podle vodorovné osy a otáčení osvětlovacího stožáru podle svislé osy v rozsahu nejméně 0 – 360° je možné pomocí dálkového ovládání s přípojným spirálovým kabelem o délce nejméně 5 m. Dálkové ovládání je umístěno v prostoru požárního čerpadla. Osvětlovací stožár je vybaven funkcí samočinného složení do přepravní polohy, a to i po uvolnění parkovací brzdy. Napájení osvětlovacího stožáru je z elektrické soustavy CAS 24 V.

4.29. K bodu 37 technických podmínek se vypouští bez náhrady.

4.30. K bodu 38 technických podmínek:

Na zadní části účelové nástavby CAS je umístěna výstražná LED svítidla vyzařující světlo oranžové barvy, tvořená nejméně osmi moduly sdruženými do jednoho celku a mající nejméně tyto módy – výstražné blikání, směřování vlevo, směřování vpravo. Každý modul má nejméně 3 diody. Ovládání je prostřednictvím systému řízení nástavby.

4.31. K bodu 39 technických podmínek:

Rozměrné požární příslušenství s výjimkou přenosného záchranného a zásahového žebříku a trhacího háku je uloženo nejméně ve dvou schránkách s víkem. Jedna ze schránk je uzpůsobena pro uložení sacích hadic o délce 2,5 m). Schránky jsou vyrobeny ze slitiny lehkých kovů a je umístěny na účelové nástavbě. Schránky jsou uzamykatelné klíčem shodným s uzamykatelnými uzávěry na účelové nástavbě, po stranách jsou odvětrány a jejich konstrukce zamezuje vnikání vody z pochůzné plochy na účelové nástavbě. Vnitřní prostor schránek je vybaven osvětlením typu LED.

4.32. K bodu 40 technických podmínek:

Hmotnostní rezerva o velikosti nejméně 200 kg je situována rovnoměrně v účelové nástavbě.

4.33. K bodu 41 technických podmínek se vypouští bez náhrady.

4.34. K bodu 42 technických podmínek:

Technická životnost CAS je nejméně 16 let, a to při běžném provozu u jednotky požární ochrany s ročním kilometrovým průběhem do 10.000 km. Po celou tuto dobu je CAS plně funkční.

4.35. K bodu 44 technických podmínek:

CAS je vybavena zařízením k řízení provozu účelové nástavby se schopností monitorovat a ovládat jednotlivé prvky účelové nástavby. Veškeré funkce systému je možné ovládat z obslužného místa čerpacího zařízení pomocí grafického terminálu s obrazovkou o úhlopříčce nejméně 10" a z přenosného grafického terminálu s obrazovkou o úhlopříčce

alespoň 7", umístěného v kabině řidiče. Systém řízení požární nastavby má následující funkce:

- a) zobrazení aktivních prvků účelové nastavby – rolety, úložné schrány na pochůzně ploše účelové nastavby, žebřík, osvětlovací stožár, oranžová výstražná svítlna, světelné části zvláštního výstražného zařízení,
- b) signalizace zapnutí pomocného pohonu pro požární čerpadlo při jízdě,
- c) signalizace přehřátí pohonu čerpacího zařízení,
- d) signalizace nízkého množství pohonných hmot a hasiva,
- e) zobrazení grafu s využitím hasiva za nejméně poslední 3 minuty, zobrazení předpokládaného času do naplnění/vyčerpání hasiva,
- f) zobrazení nepřipravenosti vozidla k jízdě na palubní desce CAS (varování nastavby, aktivní osvětlovací stožár, deaktivace zvláštních výstražných světel),
- g) automatizovaný provoz se zavodněním čerpacího zařízení a tlakovou regulací,
- h) upozornění na chybnou obsluhu formou textového hlášení s akustickou signalizací,
- i) monitorování mezních provozních stavů na čerpacím zařízení, a to tlak, otáčky, rychlost jízdy se zapnutým pomocným pohonem,
- j) funkce pro automatické provedení zkoušky sání na sucho, zkoušky maximálních tlaků a zkoušky elektronických ventilů, záznam o provedení zkoušky do databáze systému včetně zobrazení doporučeného termínu pro další provedení zkoušky,
- k) záznam provozních dat během provozu čerpacího zařízení (nejméně otáčky motoru, otáčky čerpadla, rychlost vozidla, tlak nízkotlakého okruhu, tlak vysokotlakého okruhu tlak na vstupu do čerpadla, hladina hasiva, napětí na baterii) při frekvenci alespoň 1 Hz,
- l) automatické plnění nádrže plnicím zařízením,
- m) automatické zhasnutí světlometů osvětlovacího stožáru a uložení osvětlovacího stožáru do přepravní polohy při uvolnění parkovací brzdy,
- n) ovládání osvětlení okolí CAS, oranžové výstražné svítilny na zádi CAS,
- o) integrace kamerového systému, zobrazení obrazu na všech grafických terminálech,
- p) systém plánované údržby, zobrazení termínu provedení dalšího servisu jednotlivých položek, včetně připomenutí provedení údržby na hlavní obrazovce,
- q) automatická diagnostika systému řízení nastavby se schopností rozpoznání poruchy (zkratovaný výstup elektronické jednotky, ztráta napájecího napětí jednotky, ztráta komunikace s podvozkem vozidla – pouze v případě, že vozidlo komunikuje s nastavbou pomocí sběrnice CAN bus, ztráta komunikace s ventilovým ostrovem/ osvětlovacím stožárem či jednotkami v rámci nastavby)
- r) poznámkový blok synchronizovaný mezi všemi obrazovkami systému řízení požární nastavby

Požární nastavba je dále vybavena sérií elektronických řídicích jednotek (dále jen jednotky), umístěných na různých místech vozidla. Jednotky, včetně zadního grafického terminálu, jsou mezi sebou propojeny pomocí sběrnice CAN bus 2.0, nebo novější.

5. CAS vykazuje zvýšenou odolnost proti účinkům sálavého tepla na rozvodech tlakového vzduchu, na elektrických vodičích a na rozvodu paliva v místech, kde tyto nejsou chráněny podvozkovou částí. Pro zvýšení odolnosti se použijí ochranné návleky nebo jiné ochranné prvky, které dlouhodobě odolávají teplotě 200 °C a po dobu 15 minut odolávají teplotě 1000 °C.
6. S ohledem na požadované nasazení CAS v kopcovitém a hornatém prostředí je požadována vysoká stabilita CAS s bočním statickým náklonem nejméně 30°.
7. S ohledem na možnost nasazení požárního automobilu mimo jiné i při přípravě na mimořádné události a při záchranných a likvidačních pracích a při ochraně obyvatelstva před a po dobu vyhlášení stavu nebezpečí, nouzového stavu, stavu ohrožení státu a válečného stavu, kdy není možné vyloučit obtíže se zásobováním jednotek požární ochrany například činidlem ad blue, případně pohonnými hmotami z veřejné distribuční sítě, konstrukce motoru umožňuje provoz:
 - a) bez činidla ad blue, a to bez omezení výkonových parametrů a snížení životnosti motoru a bez potřeby zvýšené údržby či servisních zásahů během provozu či po jeho ukončení,

b) při použití jednotného paliva označovaného podle vojenských standardů F 34 bez přidaných aditiv. Součástí dodávky takové techniky jsou veškeré potřebné součásti a případně nářadí k úpravě výfukové soustavy.

V případě, kdy tyto technické podmínky nezaručuje motor podle aktuálně platné emisní normy, lze použít motor podle nižší emisní normy při plnění ostatních aktuálních předpisů pro provoz vozidla na pozemních komunikacích. Uvedený provoz musí zaručovat stanovenou životnost motoru a celé výfukové soustavy, dosavadní požadavky na servisní úkony po použití a na výkonové parametry požárního automobilu. Podrobný postup uprav potřebných k popsanému provozu je zpracován do návodu k obsluze.

8. Pokud je CAS vybavena zadními sdruženými svítilnami s koncovými, brzdovými a směrovými světly nejsou parametry stanovené předpisy pro homologaci omezeny žádným ochranným či jiným prvkem. Brzdové světlo není kombinováno s jiným světelným zdrojem.
9. Zadní část účelové nástavby CAS je vybavena kamerou pro sledování prostoru za CAS z místa řidiče. Kamera je vyhřívaná, odolná proti prachu a vodě, s přísvitkem pro noční provoz a její zobrazovací část o velikosti nejméně 5" je umístěna v zorném poli řidiče.
10. CAS je vybavena nádrží na palivo pro dojezd nejméně 500 km a je vyrobena z materiálu, který nepodléhá korozi, a to i bez antikorozi úpravy nátěrem. Nádrže na palivo a na čínidlo do paliva jsou umístěny mimo vnitřní prostor účelové nástavby.
11. Výfukové potrubí od motoru CAS je za kabinou osádky vyvedeno nad účelovou nástavbu (s platnou homologací) a je ukončeno kolenem s vývodem doleva.
12. CAS není vybavena tachografem.
13. CAS je vybavena omezovačem rychlosti, který je nastaven na největší konstrukční rychlost stanovenou výrobcem podvozkové části. Konstrukční rychlost CAS je nejméně 110 km/h.
14. Přední náprava CAS je osazena pneumatikami o rozměru 385/65 R22,5, zadní náprava je osazena pneumatikami o rozměrech 315/80 R22,5. Veškeré pneumatiky jsou konstruovány pro provoz na blátě a sněhu a s výrobním označením „M+S“ pro provoz na sněhu a ledu s výrobním označením „alpský štít“, který zobrazuje emblém hory se sněhovou vločkou. Pneumatiky na obou nápravách jsou od jednoho výrobce a z jedné produktové řady.
15. CAS je vybavena výškově a podélně nastavitelným volantem a výškově a podélně nastavitelnou pneumaticky odpruženou sedačkou řidiče. Odpružená sedačka umožňuje regulaci odpružení.
16. S ohledem na předpokládané nasazení CAS za všech klimatických podmínek jsou hlavní vnější zpětná zrcátka elektricky vyhřívaná a elektricky nastavitelná.
17. Kabina osádky CAS je nad čelním oknem vybavena vnější sluneční clonou.
18. CAS je vybavena na každém držáku bočního zpětného zrcátka jedním LED pracovním světlotmetem s intenzitou světelného toku nejméně 1000 lm, který osvětluje prostor podél boku CAS, jedním LED pracovním světlotmetem na přední části kabiny osádky s intenzitou světelného toku nejméně 1000 lm, který osvětluje prostor před CAS, a v zadní části účelové nástavby dvěma pracovními LED světlotmetry s intenzitou světelného toku každého světlotmetu nejméně 1000 lm, které osvětlují prostor za CAS. Zapnutí pracovních světlotmetů je umožněno z místa řidiče, je nezávislé na zařazeném zpátečním rychlostním stupni a je řidiči opticky signalizováno sdělovačem žluté barvy.
19. Podvozek CAS je:
 - a) vybaven zvukovou signalizací, která bude signalizovat aktivování parkovací brzdy při zařazeném rychlostním stupni,
 - b) upraven tak, aby bylo možné provést přiřazení pomocného pohonu PTO pouze při zařazeném neutrálu N. Následně bude možné řídit rychlostní stupně pro současnou jízdu a použití zařízení poháněných PTO,
 - c) vybaven optickou a zvukovou signalizací přehřátí převodovky v prostoru obslužného místa požárního čerpadla, pokud nemá společný chladicí okruh s motorem.
20. Elektroinstalace CAS odpovídá požadavkům ČSN 33 2000-7-717 ed.2.*

21. Plnohodnotné náhradní kolo s pneumatikou vhodnou pro přední nápravu, je k CAS dodáno samostatně (příbalem). CAS je přesto vybavena veškerým příslušenstvím potřebným pro výměnu kola a další povinnou výbavou motorových a přípojných vozidel stanovenou právním předpisem.

** zadavatel umožňuje nabídnout rovnocenné řešení ve smyslu zákona*

Ve znění Upřesňujících informací k technické specifikaci na základě Dodatečné informace zadavatele DI č.2:

U CAS, pořizovaných v rámci 2. Části VZ bude dodáno ze strany zadavatele elektrické kalové čerpadlo výrobce HCP, typ 80ASN23,7 400V. U CAS 20, určené pro ŠVZ Brno, dodává celou sestavu dodavatel.

U CAS 20 příměstská zadavatel požaduje dodání celkem 5 ks kazet na hadice v souladu s požadavkem na rozmístění požárního příslušenství. viz. Příloha – Příloha č. 2 Příslušenství 2část vzor vysvětlení2.

Zadavatel požaduje u CAS 20 příměstská tyto prodlužovací kabely - 1x 230V - 25 m, 1 x 230V - 50 m, 1x 400V - 25 m. viz. Příloha – Příloha č. 2 Příslušenství 2část vzor-vysvětlení2.

Zadavatel požaduje přenosný terminál, který je možné použít v kabině osádky i mimo ni a to bezdrátově ve vzdálenosti nejméně 10 m od zdroje signálu. Zadavatel další parametry, jako způsob komunikace, ovládání v zásahových rukavicích nebo stupeň odolnosti (IP, vibrace, apod.), blíže nespécifikoval a je na dodavateli.

Ve znění následujícího vysvětlení ze dne 10. 10. 2019:



SCANIA

NABÍDKA NOVÉHO VOZIDLA

ZÁKAZNÍK	MINISTERSTVO VNITRA
TYPOVÉ ZNAČENÍ	P 500 B4x4HZ
ČÍSLO NABÍDKY	QHTTLQEM4
DATUM VYSTAVENÍ	25.09.2019

Tato cenová nabídka platí 14 dní od vystavení.

Typ provozu

Aplikace

Požární stříkačka

Typ provozu

Regionální

Přípojně vozidlo

Přívěs

Roční proběh km

10000

Volnoběh

0 %

Prašnost

Nízká

Teplota prostředí

Smíšená

Nadmořská výška

do 1000m

Bionafta v naftě

do 10%

Obsah síry v naftě

10 PPM

Počet mazání podvozku mezi výměnami oleje

0

Topografie

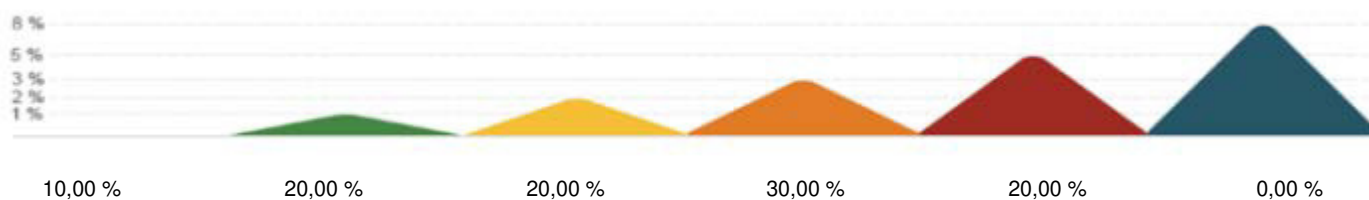

Cesty

Podíl cesty

0%

Maximální hmotnost soupravy GTW

18t

Cestovní rychlost

90km/h

Počet zastávek na 100 km

10



Přehled základních údajů vozidla

POŽADOVANÉ DATUM DODÁNÍ

30.01.2020

TYPOVÉ ZNAČENÍ

P 500 B4x4HZ



Specifikace vozidla

Níže uvádíme detailní specifikaci vozidla.

Skupiny komponentů

Základní výběr

02625 BF	Adaptace+konfigurace náprav	B4X4
00889 FG	Typ kabiny	CP28L

Skupiny komponentů

18515 BB	Šasi adaptace a konfigurace kol	B4x4
18528 P	Úroveň výbavy kabiny	Crew cab
18527 E	Aerodynamika	bez spoilerů
18521 H	Palivový systém	Regionální - Podvozek
18522 I	Kolová výbava	Regionální normální - nízká frekvence zastávek

Balíčky

02788 B	Balíček Ovládání klimatizace	Air condition
---------	------------------------------	---------------

Základní údaje

Typ vozidla

00001 A	Základní vozidlo	Základní šasi
01163 B	Provedení vozidla	šasi
00448 F	Konfigurace náprav	4X4
00272 C	Výška šasi	zvýšená

Homologace a štítky

06525 A	Štítek s EHK předpisy	ano
00003 B	Jazyk štítku	Anglický



19008 A	FUP Certifikace přední zábrany proti podjetí	ano
19009 A	RUP Certifikace zadní zábrany proti podjetí	ano
19010 A	Maximální výška vozidla dle certifikace	ano

Rozměry

01406 HO	Rozvor	4350 mm
01537 GA	Délka zad. převisu (od první hnané ZN) JA/BEP L020	2000 mm
00058 E	Šířka vozidla	2550 mm
03239 A	Maximální výška vozidla	4 metry
06015 A	Off-road klasifikace vozidla	dle EC 2007/46

Hmotnosti

02751 DE	Max. legislativní hmotnost 1. nápravy	8500 kg
02752 GE	Max. legislativní hmotnost 2. nápravy	11500 kg
06175 FO	Max. legislativní hmotnost vozidla	18000 kg
00771 DE	Max. legislativní hmotnost soupravy	45000 kg
06177 GI	Max. technická hmotnost vozidla	20000 kg
06214 FS	Max. technická hmotnost soupravy	60000 kg

Nápravy

Přední náprava

00073 S	Max. technické zatížení PN	8500 kg
02986 UB	(Read only code) Front axle type	AMD600TZP

Zadní náprava

00054 L	Max. technické zatížení ZN	11500 kg
00021 CC	Typ rozvodovky zadní nápravy	RP735
00022 DC	Převod rozvodovky ZN	3,77
00020 A	Uzávěrka diferenciálu	ano
03359 A	Filtr oleje zadní nápravy	ano

Pérování

Pérování přední nápravy

02629 B	Typ pérování PN	listové pružiny
03942 B	Materiál pouzdra předního pera	guma
05057 B	Nastavení tlumiče přední nápravy	Tvrdé
00092 C	Torzni stabilizátor, přední	normální tuhost
02768 A	Torzni stabilizátor, přední (cena)	normální tuhost, jedna přední náprava

Pérování zadní nápravy

02630 B	Typ pérování ZN	listové
02259 A	Tlumiče zadní nápravy	ano
02709 B	Tlumiče zadní nápravy (cena)	ano (standard)

Torzni stabilizátory

00093 A	Torzni stabilizátor, zadní	ano
---------	----------------------------	-----

Disky a Pneu

Disky

00498 A	Disky materiál	Al disky, neleštěné
05001 FA	Disky přední nápravy	22.5 x 11.75 ocel



02771 B	Počet disků přední nápravy	2
05002 DA	Disky zadní nápravy	22.5 x 9.00 ocel
02772 C	Počet disků zadní nápravy	4
05005 FA	Disk rezervního kola	22.5x11.75 ocel
02775 B	Počet disků rezervního kola	1

Pneu

05021 B	Výběr pneu	pevně zvolený
02676 B	Výrobce pneu	Continental
04355 ZR	Pneu přední nápravy	385/65R22.5 Winter Steer Continental
02761 B	Počet pneu přední nápravy	2
04356 ZF	Pneu zadní nápravy	315/80R22.5 Winter Drive Continental
02762 C	Počet pneu zadní nápravy	4
04359 ZR	Pneu rezervního kola	385/65R22.5 Winter Steer Continental
02765 B	Počet pneu rezervního kola	1
56991 A	Recyklační poplatek pneu CZ	6ks

Ostatní výbava kol

00148 A	Kryt matic kol	lakovaný
01233 A	Zakládací klín	1ks

Brzdy

Brzdový systém

06009 A	Konfigurace brzdového systému dle	technické hmotnosti vozidla
01493 AB	Kategorie brzd dle EC	AB (EHK13)
00039 B	Adaptace brzdového systému	šasi
01405 A	Typ brzd	bubnové
02452 A	Ovládání brzd	pneumatické
02647 A	Ovládání brzd kombinace	pneumatické
01339 A	ABS	ano
05910 A	ABS off-road mód	ano
02959 A	Zátěžový regulátor (pro bubny)	ano
02458 B	APS systém dodávky vzduchu	ano
06171 A	Parkovací brzdový systém	pneumatický
05848 A	Ovládání parkovací brzdy návěsu/přívěsu	provozním okruhem

Kolové brzdy

00028 B	Parkovací brzda na přední a zadní nápravě	ano
00008 B	Brzdový válec 1. ZN	pružinový

Pomocné brzdy

04579 A	Typ Retardéru	R3500
06302 C	Ovládání pomocných brzd	manuální + automatické

Brzdy přívěsu

00967 NB	Brzdy pro přívěs provedení (cena)	šasi
00027 A	Brzdy pro přívěs	ano

Rám

Rám

06741 B	Úroveň pevnosti rámu	2
---------	----------------------	---



00458 B	Typ rámu	F950
03303 K	Modulární konzoly přední	flexibilní/pružné
07432 A	Konfigurace děrování rámu	v celé délce

Rízení

Rízení

00403 B	Poloha řízení	vlevo
01183 A	Systém řízení	1-okruhový
01367 A	Síly v řízení dle 92/62 EC	ano
02127 A	Manévrovatelnost dle 97/27/EC	ano
02991 C	Nastavitelný volant	naklopení a posunutí
02153 A	Provedení volantu	základní

Blatníky

Přední blatníky

05071 B	Přední blatník, velikost	675 mm
03573 C	Provedení předního blatníku	ze tří kusů
05072 A	Přední blatník, úprava pro nastavbu	ano
00053 C	Zástěrky za předními koly	ano
04354 D	Délka zástěrky na přední nápravě (pouze N3G)	90 mm
00762 AA	Rohože "tráva" v blatnicích	přední
01421 A	Rohože "tráva" v blatnicích	ano
05206 C	Velikost oblouku okraje předního blatníku	565 mm

Motor

Motor

00408 RT	Typ motoru	DC13 146 500 hp Euro 5/Proconve P7
Typ motoru: Řadový 6válcový vznětový motor		
Zdvihový objem: 12,7 dm ³		
Maximální výkon při 1900 ot/min: 500 hp (368 kW)		
Maximální točivý moment při 1000-1300 ot/min: 2550 Nm		
Technika ovládní emisí: SCR		
04034 A	Typ pohonu	spalovací motor
00520 A	Palivo	nafta
19012 A	Typ paliva	Diesel
00142 H	Objem motoru	13 litr
02471 D	Emise motoru - úroveň	Euro 5
04352 A	Turbodmychadlo, provozní zatížení	těžké
03488 A	Selective Catalytic Reduction	ano
03636 A	NOx kontrola	ano
01104 A	Odvětrání klikové skříně	otevřené
04578 A	Čištění plynů klikové skříně	odstředivka
03829 A	Indikace hladiny oleje	ano
06219 A	Typ motorového oleje	standard
07283 A	Typ pohonu vzduchového kompresoru	mechanický
00472 AG	Hlukový limit dle EHK	83/84 dBA R51.03

Sání vzduchu

02253 E	Sání vzduchu	vpředu
---------	--------------	--------



04065 A	Ohnivzdorný čistič vzduchu	ano
---------	----------------------------	-----

Pomocný pohon PTO

04827 A	Pomocný pohon PTO ED	příprava
---------	----------------------	----------

Chladicí systém

Chladicí systém

00014 T	Průměr ventilátoru chladicího systému	813 mm
03993 G	Plocha chladiče	70 dm2
03925 A	Chladicí kapalina	nemrzoucí do -25°C

Palivový a výfukový systém

Palivový systém

00077 A	Objem palivových nádrží levá strana	200 dm3
04087 W	Průřez palivové nádrže na levé straně	široký
00235 C	Palivová nádrž materiál	hliník
01368 B	Výška palivové nádrže nad zemí	normální
00518 A	Uzamykatelné víčko nádrže	ano
00557 A	Ohřev paliva	ano
03974 A	Ochrana proti rozstříku paliva	ano

SCR systém

04287 A	Vyhřívání systému SCR	ano
04318 A	Objem AdBlue nádrže na pravé straně	47 (30 litrů)

Výfukový systém

00392 B	Směr vyústění výfuku	dozadu
---------	----------------------	--------

Převodovka

Převodovka

00017 TD	Typ převodovky	GRS905R, 12+2 st, Retardér
03816 B	Přední náhon	trvalý
01507 B	Typ sestupné převodovky (4x4, 6x6)	GTD900

Chladič převodovky

00387 A	Chladič oleje převodovky	ano
02706 B	Typ chladiče oleje převodovky (cena)	kapalinový
02123 B	Typ chladiče oleje převodovky	kapalinový

Opticruise

02519 A	Opticruise	ano
05112 D	Výkonové režimy systému Opticruise	Standard, Power, Off-road
04370 A	Kickdown (Opticruise)	ano
05735 A	Blokování startu motoru (pokud není neutrál)	ano

Pomocný náhon PTO

05947 A	PTO EG vzadu	ano
06392 A	PTO EG umístěné vzadu	EG661F
03502 C	PTO-EG elektro příprava	1 napojení

Spojka

Spojka

03575 B	Spojka	automatická - 2 pedály
---------	--------	------------------------



Adaptace Tahač/Podvozek

Výbava šasi

01529 C	Tažná příčka	specifikována
01536 C	Provedení tažné příčky	DB75V, částečně snižená
03717 J	Tažná příčka, umístění	300 mm

Konektory pro přívěs

01369 B	Konzola pro zásuvky	na konci rámu
01556 A	Konfigurace konektorů zásuvky	kontinentální
00463 A	Brzdové konektory	ISO
00664 D	Elektrické konektory	1x15

Ostatní

04499 A	Provedení uchycení zadní registrační značky	tabulka
---------	---	---------

Kabina

Kabina

00042 G	Typ kabiny	P
02521 H	Odpružení kabiny	vzduchové a mechanické HD
01659 B	Sklápění kabiny	mechanické

Kabina Exteriér

Exteriér

00060 A	Vnější sluneční clona	ano
05174 A	Houkačka vpředu, typ	vzduchová 118 dB
05223 A	Přídavný nástupní schůdek do kabiny	ano
05225 A	Typ zadního nástupního schůdku	pevný
05226 A	Přídavný zadní nástupní schůdek	ano

Přední nárazník

04932 B	Vysunutí předního nárazníku	150 mm
05065 A	Přední nárazník	vysoký

Okna

02313 B	Čelní sklo	čiré
05121 A	Dešťový senzor	ano
05084 A	Okna dveří	jednoduché sklo

Zrcátka

04935 B	Tvar zpětného zrcátka na straně řidiče	sférické
04936 B	Tvar zpětného zrcátka u spolujezdce	sférické
04934 A	Typ zpětného zrcátka	A-dálková doprava
06784 A	Tvar krytu zpětných zrcátek	hladký
04937 A	Vyhřívání zpětná zrcátka	ano
05128 B	Zpětná zrcátka elektricky nastavitelná	na obou stranách
02181 C	Širokoúhlé zrcátko	u řidiče a spolujezdce
04938 A	Blízkopohledové zrcátko	manuálně nastavitelné
01902 B	Přední pohledové zrcátko	manuálně nastavitelné

Zamykání a Alarm

05123 C	Uzamykání kabiny	centrální dálkové
---------	------------------	-------------------



00796 BB	Centrální zamykání (cena)	dálk. ovl. 28/31
03889 A	Frekvence dálkového ovládání	433 MHz
02343 A	Počet klíčů/ovladačů	2

Kabina Interiér

Interiér

02299 A	Potah stěn a stropu	vinyl
02577 A	Potah dveří	plast
05542 A	Držadlo nad dveřmi	ano
08081 B	Barva nástupního madla	žlutá
00143 B	Záclonka, čelní okno a dveře	příprava
02162 A	Ochranné koberečky - podlaha	gumové
02168 A	Ochranný kobereček centrální	gumový
06452 H	Podlaha kabiny (P kabina + 7 litr)	vysoký tunel motoru (P-cab)

Sedačky

01431 L	Sedačka řidiče	Medium B
01432 E	Sedačka spolujezdce	Static
08285 A	Sedačka spolujezdce	ano
05028 H	Potah sedačky řidiče	vinyl
05029 H	Potah sedačky spolujezdce	vinyl
05022 A	Nastavitelný tlumič sedačky řidiče	ano
06742 B	Sezení v Crew kabině	lavice bez opěradla
06743 B	Počet bezpečnostních pásů v Crew kabině	4
06961 A	Potah sedačky/lavice Crew kabiny	vinyl

Klimatizace

05208 A	Topení systému klimatizace	ano
00097 A	Klimatizace	ano
02200 A	Ovládání teploty	manuální
08400 A	Typ vzduchového filtru kabiny	normální

Manuál řidiče

06151 U	Jazyk manuálu řidiče	čeština
08373 A	Verze manuálu řidiče	dlouhá
02789 A	Manuál řidiče (cena)	základní manuál, dlouhá verze

Příslušenství

00035 B	Hadice na huštění pneu	20 metrů
00466 E	Zvedák	ano
05133 A	Sada náradí a žárovek	ano
05544 A	Vzduchová pistole	ano
05750 B	Zásuvky 12/24V	navýšení 12V

Palubní deska a Přístroje

Provedení palubní desky

02172 F	Palubní deska - povrch	tvrdý s chromovými detaily
04903 A	Barva spodní části palubní desky	tmavý písek

Přístroje

07128 E	Počet rezervovaných pozic spínačů BWE	5
---------	---------------------------------------	---



02301 P	Přístrojová skupina	4" displej km/h
03888 A	Informace z nastavby na přístrojovce	ano
06445 HJ	Omezení rychlosti	99 km/h (110 km/h)
07411 A	Aktivace stahování oken	zapalování zapnuto nebo odemčené dveře

Komunikace

05120 A	Informační systém	2 DIN, 5" obrazovka (Advanced)
02176 A	Reproduktory	2 x 20W
06405 A	Ladění rádia v regionu	Evropa
03885 A	Bluetooth	ano
06498 A	USB port + AUX vstup na straně řidiče	USB + AUX
06499 A	USB port + AUX vstup uprostřed	USB + AUX
	USB nabíjecí zásuvka na přístrojovce na straně spolujezdce	ano
05205 A		ano
03808 C	Communicator	C300 komplet

Osvětlení

Vnější osvětlení

02983 E	Typ hlavních světlometů	H7
00474 A	Asymetrie světlometů	pravá
03081 A	Světlometry s funkcí denního svícení	ano
03908 B	Světlometry s funkcí denního svícení	LED světla + poziční světla
02415 C	Výškové nastavování světlometů	manuální
02021 A	Ochrana předních světlometů	ano
05052 A	Světlometry v přední masce	ano
02413 A	Přední mlhová světla	ano
06044 C	Přední mlhové světlo	LED 3 diody
01313 A	Poziční světla přední	bílá
04742 B	Pracovní světlo pod kabinou	příprava
00313 B	Boční poziční světla	dočasně montovaná
03981 B	Typ zadních světel	LED
01532 A	Umístění koncových světel	na konzolách
01533 A	Prodl. kabel konc. světel	600 mm
02412 A	Výstražný alarm při couvání	automaticky spínaný

Vnitřní osvětlení

04843 C	Vnitřní osvětlení	exkluzivní
05974 A	Podsvícení pod přístrojovým panelem	ano

Elektrika

Elektrika

00095 J	Baterky	180Ah
03979 A	Umístění baterek	na levé straně
01122 AC	Alternátor	150A
02410 A	Ovládání odpojovače baterek	z kabiny

ADR

01962 B	Hmotnost soupravy ADR na štítku vozidla	ne
---------	---	----

Propojení nastavby

05837 A	BCI komunikační rozhraní pro nastavbaře	ano
---------	---	-----



05956 A	BCI přídavné moduly počet	1 ks
07682 A	Programovatelná tlačítka BCI na přístrojovce, příprava	ano
06793 F	Počet rezervovaných tlačítek BCI	6 ks
03313 B	Ovládání motoru - příprava	ano

Lakování

Lakování kabiny

06527 A	Typ lakování kabiny	jednolitě
01504 A	Kategorie barvy kabiny	1
06526 J	Barevný odstín kabiny	Červená
06490 AP	Barva kabiny červená	Spicy Red (RAL3020 CM)

Lakování rámu

00797 A	Typ lakování rámu	standardní Scania šedá
06772 F	Barevný odstín rámu	Šedý
06778 AP	Barva rámu Šedá	Sub Grey

Lakování MCC

02745 D	Balíček MCC	úroveň 1 bez bočních plastů
06533 A	Kontrastní lakování kabiny	ano
06481 SB	Kontrastní barva	Distinct White (RAL9003 CM)
02461 D	Nárazník	v kontrastní barvě
02741 G	Balíček vnějšího laku čelní masky	čelní maska v barvě kabiny
06010 A	Lakování horního panelu přední masky	v barvě kabiny
06021 A	Lakování horních žebek přední masky	v barvě kabiny
06022 A	Lakování spodního panelu přední masky	v barvě kabiny
06023 A	Lakování spodních žebek přední masky	v barvě kabiny
06026 A	Lakování vnější sluneční clony	v barvě kabiny

Logistika

Dodání vozidla

01837 A	Order type	A-order
01256 CZ	Země dodání vozidla	CZ - Czech Republic



<p>vybavena šesti odbojivými uchyty pro noční svítilny typu LED v provedení ATEX, s dobou odbojení nejvíce 90 minut, samostatně je jižněa vždy trojice odbojecích uchyty, odbojící světlo jsou součástí dodávky.</p>	<p>EUROLAMP</p>	<p>Rychlo-nabíjecí základna 12V, SURVIVOR LED s dobou odbojení nejvíce 90 minut.</p>	<p>ks</p>	<p>6</p>
<p>Základní část účelové nástavby CAS je vybavena kamerou pro sledování prostoru za CAS z místa řidiče. Kamera je vytvářena, odbohá proti prachu a vodě, s přisvitlením pro noční provoz a její zobrazovací část o velikosti 5" je umístěna v zorném poli řidiče.</p>	<p>DOMETIC</p>	<p>Základní část účelové nástavby CAS je vybavena kamerou pro sledování prostoru za CAS z místa řidiče. Kamera je vytvářena, odbohá proti prachu a vodě, s přisvitlením pro noční provoz a její zobrazovací část o velikosti 5" je umístěna v zorném poli řidiče.</p>	<p>ks</p>	<p>1</p>

SCANIA 4x4



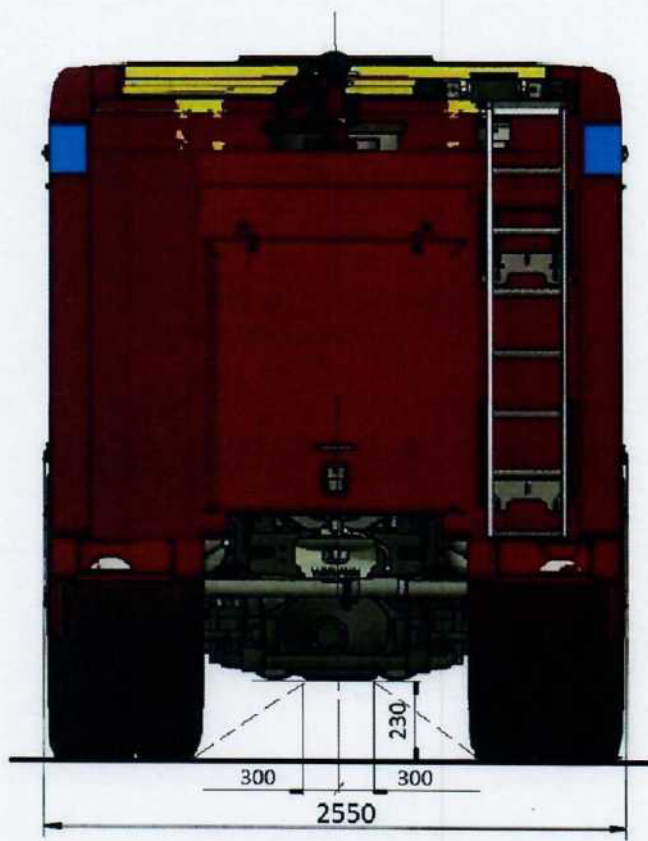

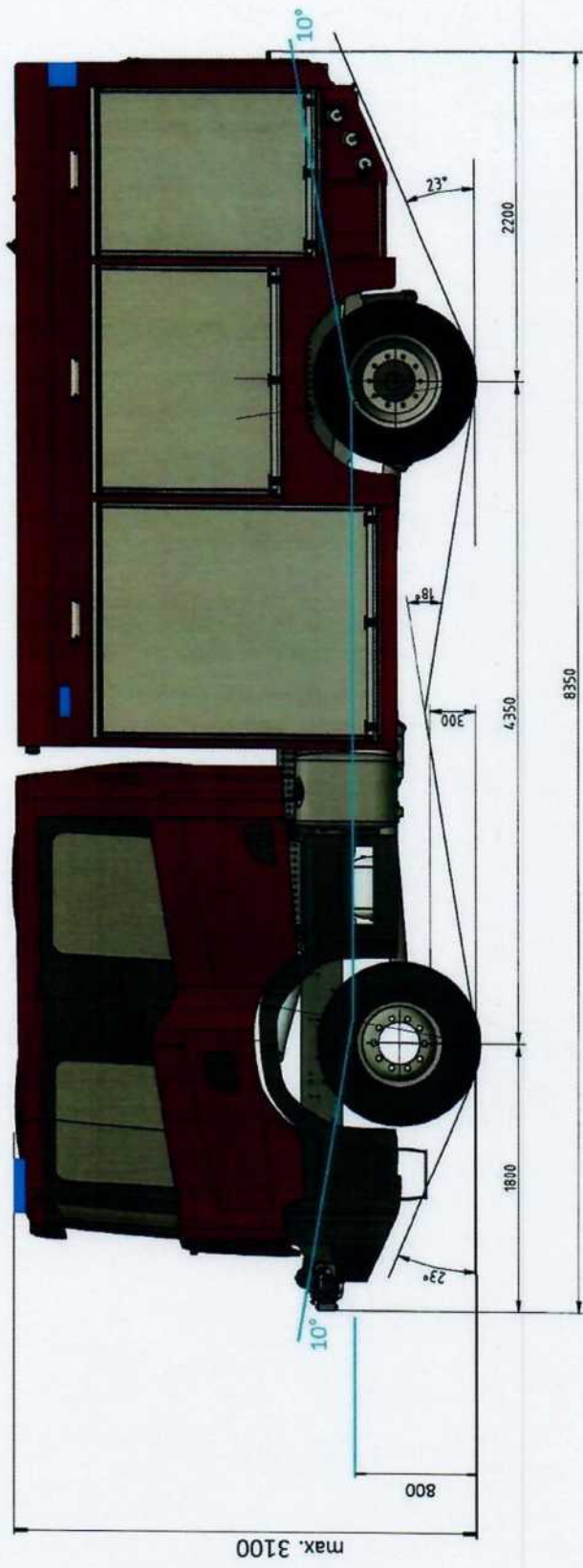

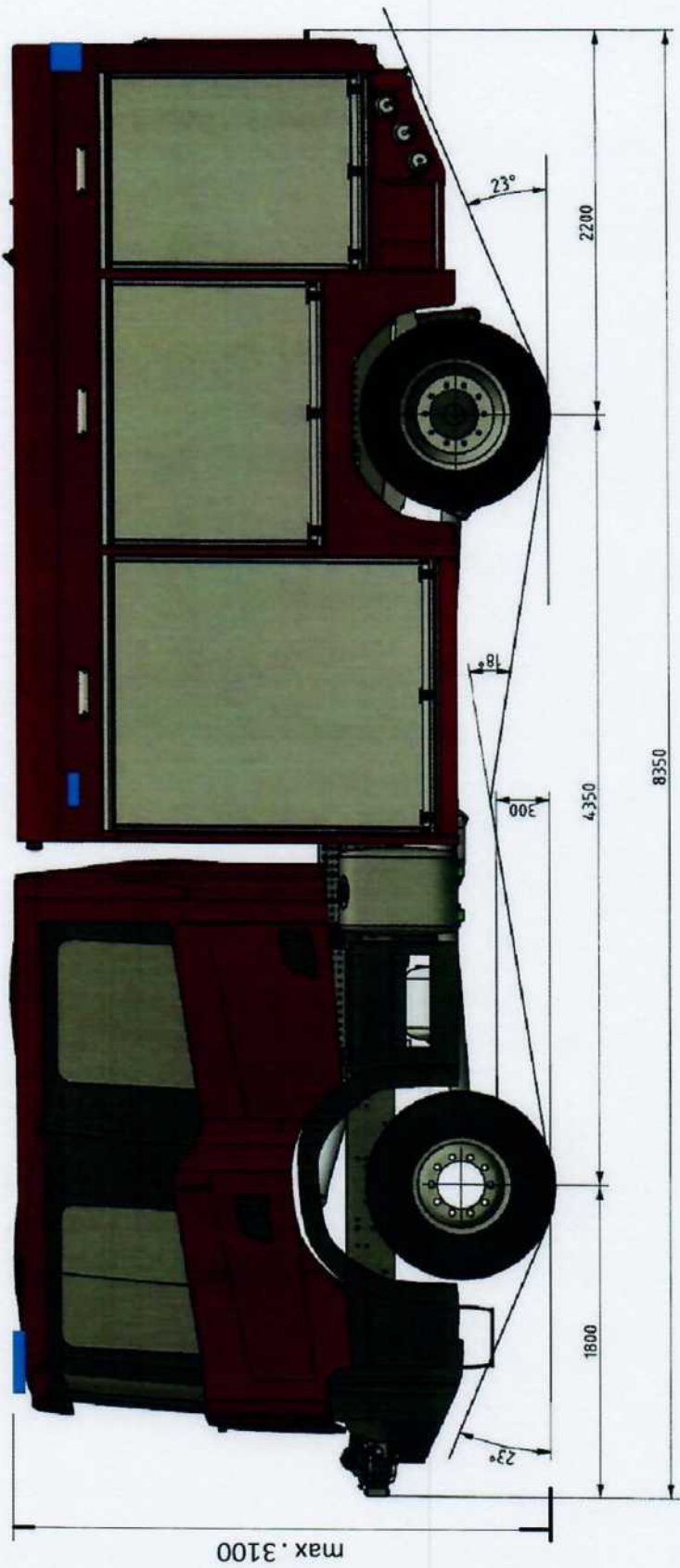

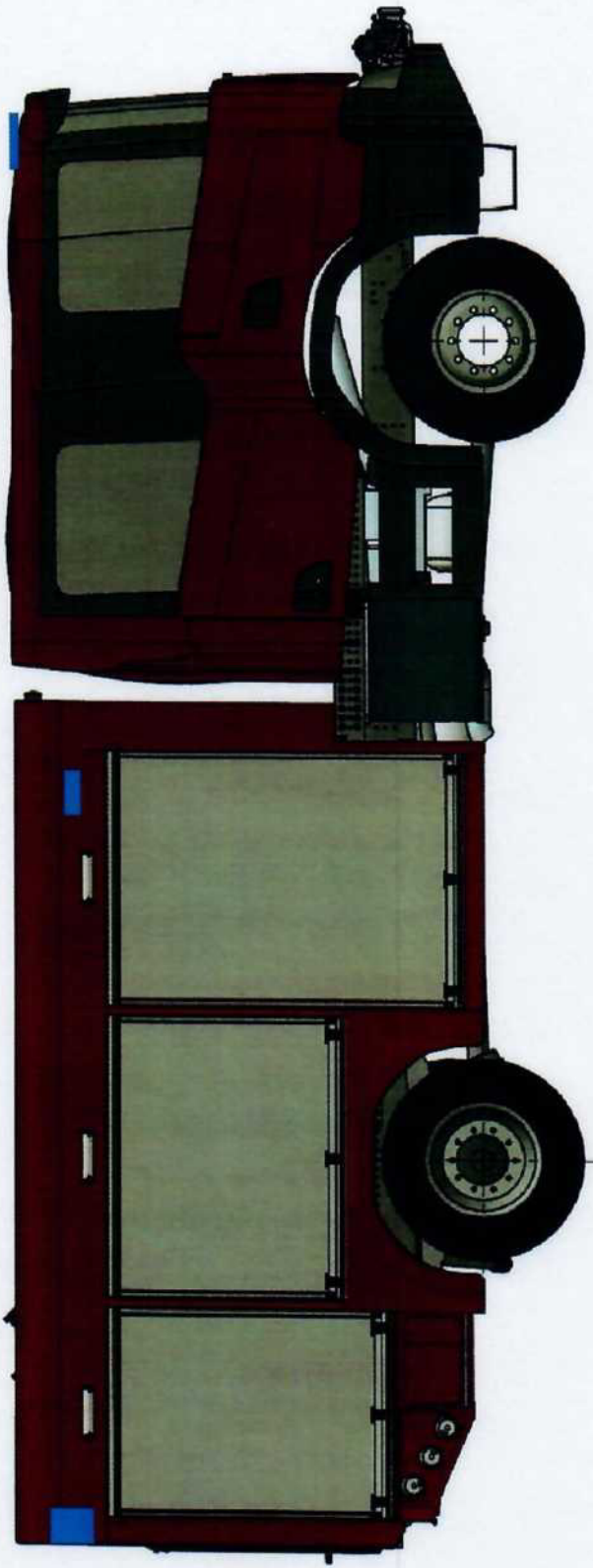

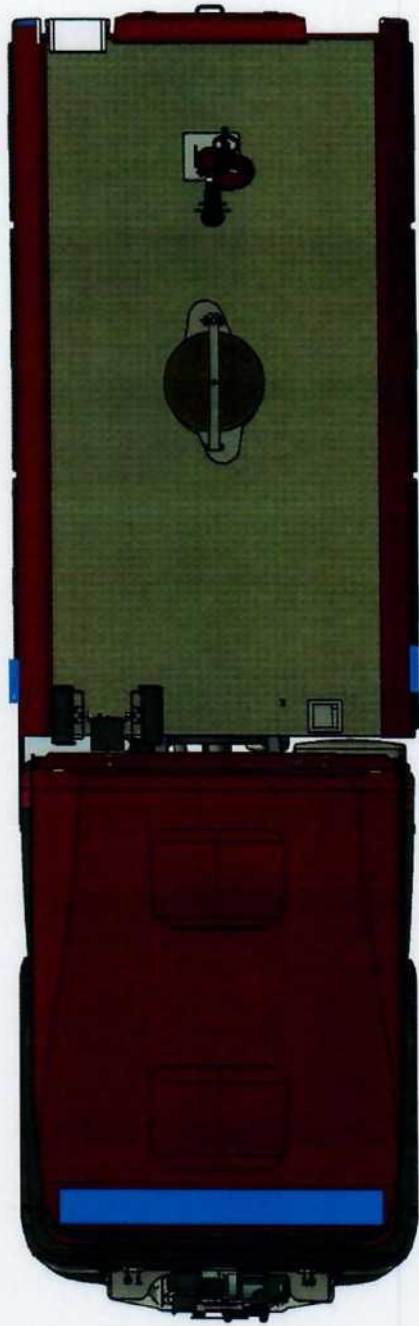

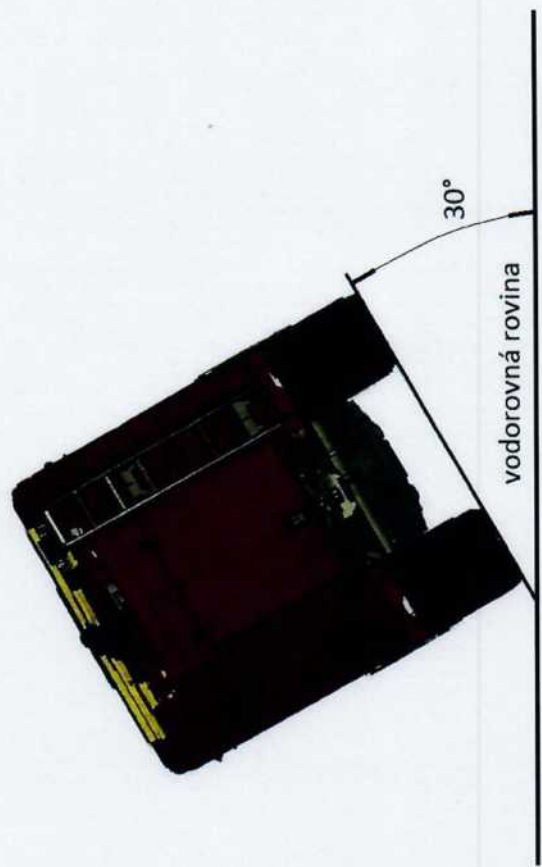

Úhel bočního naklonění min. 30 °

D - Obrysový průměr zatáčení - max. 19 m

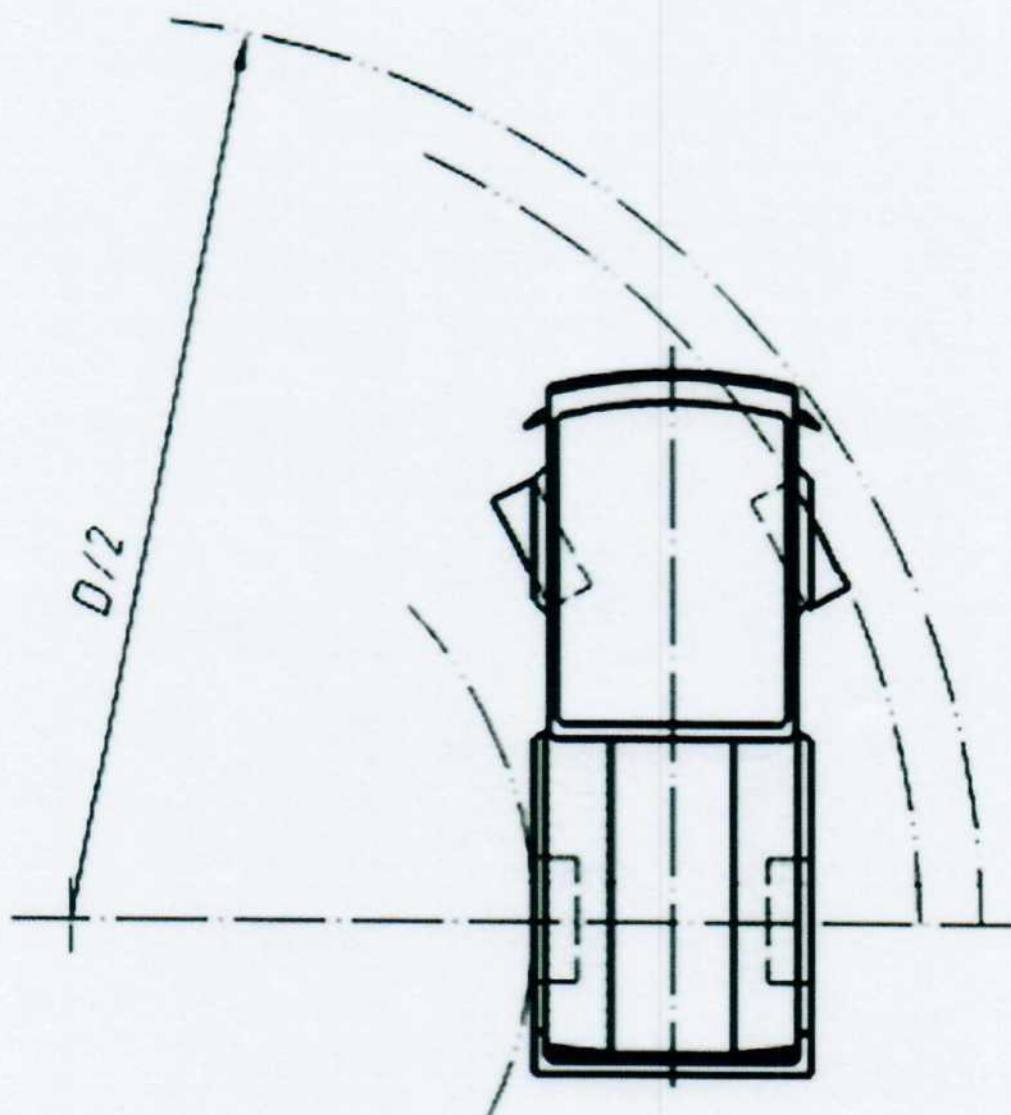

CAS 20/4000/24.0-S2T

SEZNAM ELEKTRICKÝCH A ELEKTRONICKÝCH ZAŘÍZENÍ POD ČAROU BRODĚNÍ

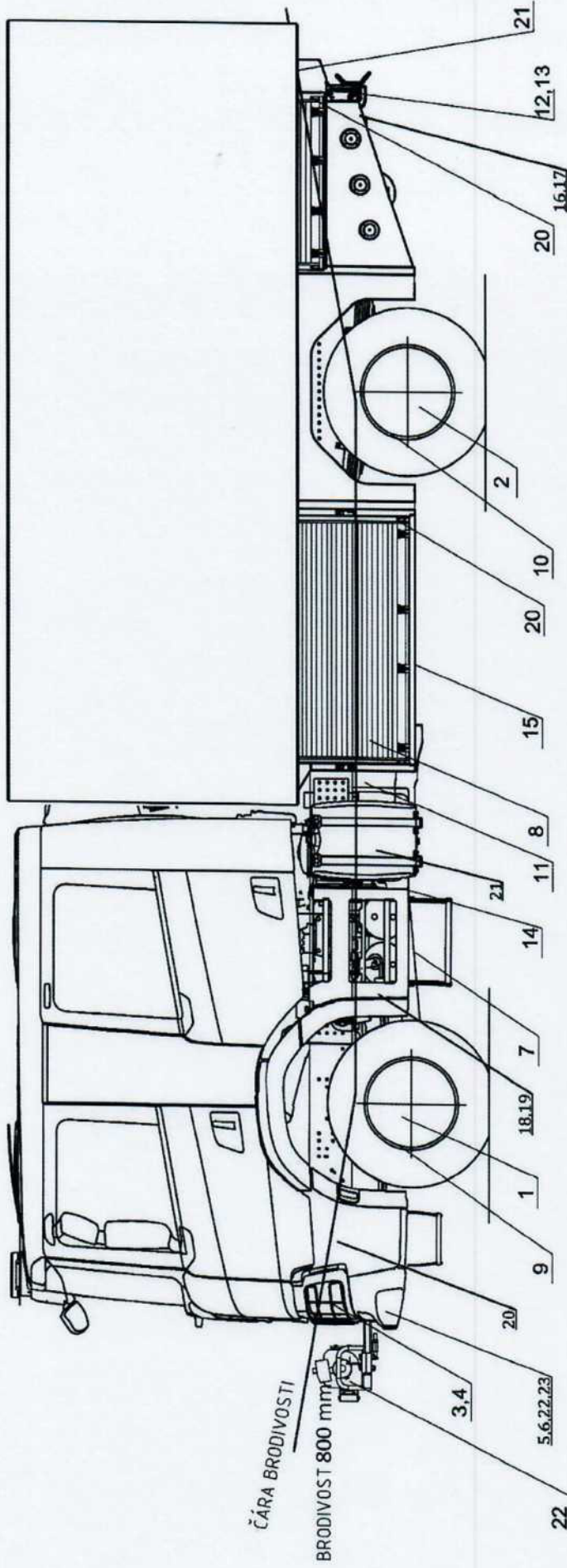

PODVOZEK

Poz.	Název	Vyrobce	Vyrobce P/N	Stupeň krytí
1.	spínač uzávěry diferenciálu PH (B1065)	SCANIA	1541085	IP67
2.	spínač uzávěry diferenciálu ZH (B102)	SCANIA	1743180	IP67
3.	přední světlomet LH	SCANIA	2379892	Voděodolný
4.	přední světlomet RH	SCANIA	2379896	Voděodolný
5.	mlhové světlo LH	SCANIA	1807484	Voděodolný
6.	mlhové světlo RH	SCANIA	1807484	Voděodolný
7.	snímač NDK (T115)	SCANIA	2294291	voděodolný
8.	snímač rychlosti (T70)	SCANIA	2592486	voděodolný
9.	sada kolečkové spínače ABS, kabelový svazek PH	SCANIA	1892067	voděodolný
10.	sada kolečkové spínače ABS, kabelový svazek ZH	SCANIA	2168490	voděodolný
11.	Jednotka ADBLUE	SCANIA	2735515	Vodí těsný

Poz.	Název	Vyrobce	Vyrobce P/N	Stupeň krytí
12.	Zadní světlomet	SCANIA	2380955	Voděodolný
13.	Zadní světlomet	SCANIA	2380953	Voděodolný
14.	Brzdák přívěsu	SCANIA	1965237	IP67
15.	Spínač uzávěry mezinápravové	SCANIA	1472739	IP67

16 Zásuvka pro přívěs 24V - 1928597 voděodolná
 17 Zásuvka pro přívěs ABS - 1928583 voděodolná
 18 Vyrovnávací napětí 12/24V - 2604465 voděodolný
 19 Snímač EBL - 1781199 voděodolný
 20 Řídící jednotka APS - 2608040 voděodolný
 21 Čerpadlo AD-Blue - 2655852 voděodolné
 22 Mlhové světlo LH (Off-road) - 1807484
 23 Mlhové světlo RH (Off-road) - 1807484



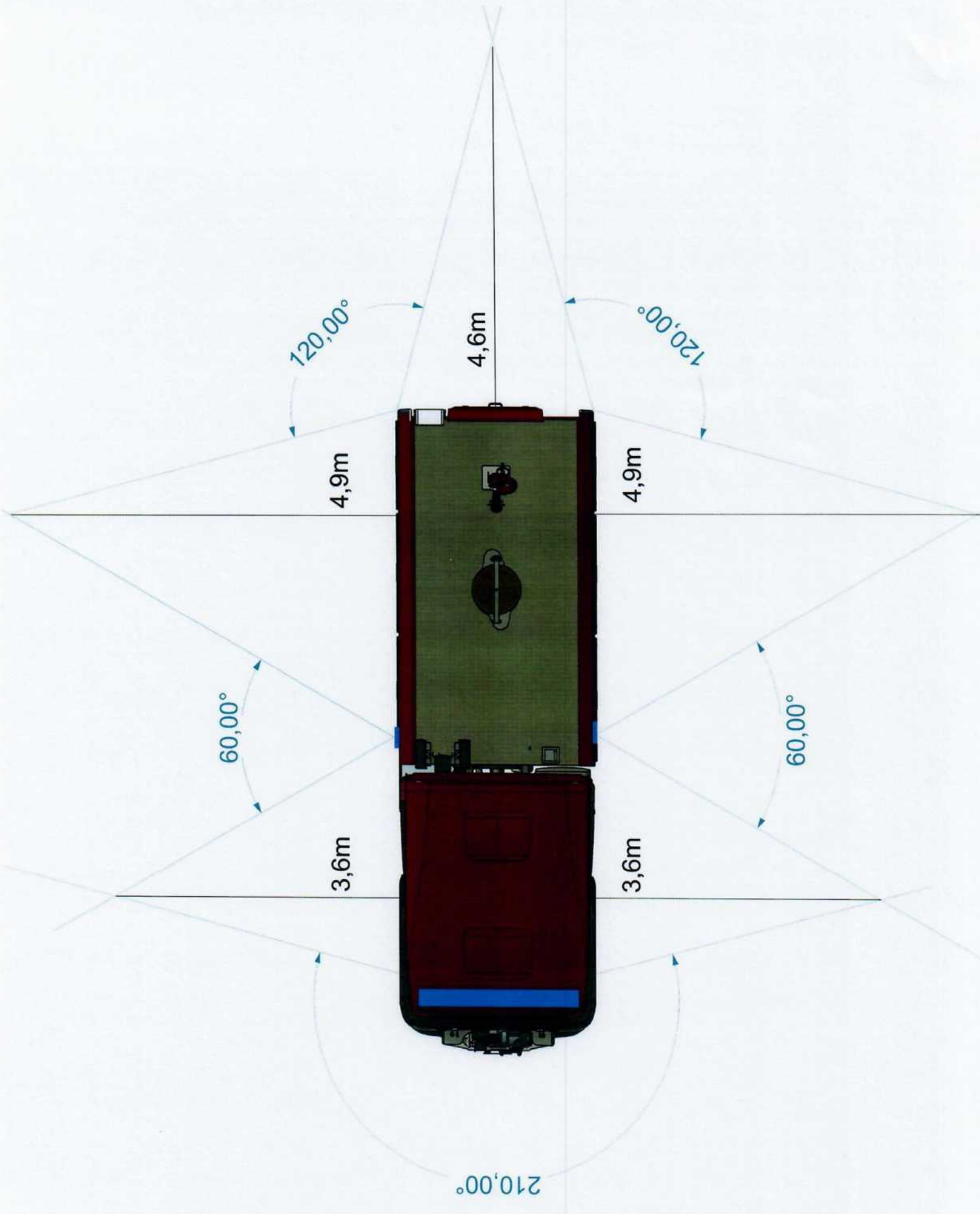

SERVIS WISS CZECH, s.r.o.

Záruční a pozáruční servis nástaveb (vestaveb) je zajištěn prostřednictvím společnosti WISS CZECH, s.r.o. následujícím způsobem:

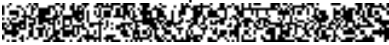
- Výjezdní servis za použití servisního vozidla poskytnutý v sídle provozovatele vozidla.
- V případě nutnosti součinnosti servisu podvozku zajištění opravy v prostorách nejbližšího servisu na podvozek.
- V servisních prostorách WISS CZECH, s.r.o. v Uherském Brodě, ul. Prakšická, 688 01, 
- Přesné podmínky řeší Kupní smlouva.

SERVISNÍ MÍSTA SCANIA

www.scania.com, záruční a pozáruční servis







SLUŽBA SCANIA ASSISTANCE
Jsme tu pro vás – 24 hodin denně, 365 dní v roce.
ZAVOLEJTE TŘEBA HNED



ČECHY

<p>SCANIA SERVIS PRAHA - CHRÁŠTANY Sobínská 186, 252 19 Chrášťany Telefon: </p>	<p>SCANIA SERVIS PRAHA - MODLETICE Modletice 105, 251 01 Říčany u Prahy Telefon: </p>
<p>SCANIA SERVIS MNICHOVO HRADIŠTĚ LITRA s.r.o., Víta Nejedlého 213, 295 01 Mnichovo Hradiště Telefon: </p>	<p>SCANIA SERVIS ÚSTÍ NAD LABEM Žižkova 875/249, 400 01 Ústí nad Labem Telefon: </p>
<p>SCANIA SERVIS ČESKÉ BUDĚJOVICE U pily 677, 370 01 České Budějovice Telefon: </p>	<p>SCANIA SERVIS STRAKONICE Heydukova 1286, 386 01 Strakonice Telefon: </p>

MORAVA

<p>SCANIA SERVIS BRNO Hájecká 1068/14, 618 00 Brno-Černovice Telefon: </p>	<p>SCANIA SERVIS OLOMOUC Lipenská 1170/45, Hodolany, 77200 Olomouc Telefon: </p>
<p>SCANIA SERVIS OSTRAVA-PASKOV Místecká 872, Místecká 872, 739 21 Paskov Telefon: </p>	<p>SCANIA SERVIS VIZOVICE Razov, 763 12 Vizovice Telefon: </p>
<p>SCANIA SERVIS TŘANOVICE Třanovice, 300, 739 53 Třanovice Telefon: </p>	<p>SCANIA SERVIS JIHLAVA Hruškové Dvory 129, 586 01 Jihlava Telefon: </p>

Příslušenství (výbava) s naceněním „CAS 20/4000/240 – S 2 T – Příměstská“ pro ŠVZ Brno

	Výrobce	Typ	T	Jedn.	Cena bez DPH / ks	Cena celkem bez DPH	Cena celkem s DPH
Barel na sorbent o objemu 25 l	JP.PLAST	Sud 30 l s víkem	2	ks	230,00	460,00	556,60
Cestářské koště	M.A.T.	koště s násadou	2	ks	130,00	260,00	314,60
dalekohled binokulární	Bresser	Dalekohled BRESSER HUNTER 8-24x50	1	ks	1 100,00	1 100,00	1 331,00
džberová stříkačka v provedení na záda	Lestech	Zádový hasicí vak ERMAK 20 pěnotvorný nástavec hmotnost prázdného 2,5 kg s hadicí 1m	1	ks	2 650,00	2 650,00	3 206,50
Elektrické kalové čerpadlo 400V s výtlačným hrdlem 75, maximální průtok nejméně 1000l a jmenovitý průtok nejméně 500l/min při 0,15 Mpa, maximální tlak nejméně 0,2 Mpa	K+H	Typ 80ASN23,7 400V	1	ks	26 540,00	26 540,00	32 113,40
Elektrocentrála 230/400 V, 4,5 kW, krytí IP 44	FOGO	FOGO FH9540 CZE 230/400 V výkon: 7,3kVA IP54	1	ks	48 500,00	48 500,00	58 685,00
Hadicový držák v obalu	WISS	Hadicový vazák + obal	2	ks	135,00	270,00	326,70
Hadicový můstek	Supon	Můstek dřevěný	2	ks	1 050,00	2 100,00	2 541,00
Házecí pytlík o rozměrech 350x130 mm	Hiko	Házecí pytlík CONE 20 m	1	ks	768,00	768,00	929,28
HVZ – hadice o délce 20 m k propojení nástroje s pohonnou jednotkou na navijáku			0	ks		0,00	0,00
HVZ – motorová pohonná jednotka			0	ks		0,00	0,00
HVZ – prahová opěra			0	ks		0,00	0,00
HVZ – přímočarý teleskopický rozpínací nástroj			0	ks		0,00	0,00
HVZ – rozpínací nástroj s čelistmi			0	ks		0,00	0,00
HVZ – ruční pohonná jednotka			0	ks		0,00	0,00
HVZ – sada řetězových úvazků			0	sada		0,00	0,00
HVZ – sada tažných přípojek, hmotnost nejvíce 5 kg			0	sada		0,00	0,00
HVZ – stabilizační podpěry a klíny			0	sada		0,00	0,00
HVZ – stříhací nástroj			0	ks		0,00	0,00
HVZ – stříhací nástroj na pedály			0	ks		0,00	0,00
HVZ – zachycovač airbagů			0	ks		0,00	0,00
Hydrantový nástavec	PaH	Hydrantový nástavec s kulovým uzávěrem	1	ks	4 320,00	4 320,00	5 227,20
kanálová rychloupávka	Reo Amos	JKRV4040 - Kanalizační rychloupávka jednorázová	1	ks	763,00	763,00	923,23
Kazeta na hadice	WISS	Al koš na 2 hadice s otevíracím bokem	5	ks	2 285,00	11 425,00	13 824,25
Klíč k nadzemnímu hydrantu	Dönges	Klíč k nadzemnímu hydrantu	1	ks	341,00	341,00	412,61
Klíč k podzemnímu hydrantu	PaH	Klíč k podzemnímu hydrantu	1	ks	428,00	428,00	517,88
Klíč na hadice a armatury 75/52	Dönges	Klíč na hadice a armatury 75/52	4	ks	208,00	832,00	1 006,72
Klíč na sací hadice	PaH	klíč na sací hadice 110/75	2	ks	206,00	412,00	498,52
Kombinovaná proudnice 25	PROTEK	Proudnice PROTEK 361 se spojkou D25	2	ks	6 250,00	12 500,00	15 125,00
Krumpáč 2,5 kg bez násady - násada 1000m	M.A.T.	Krumpáč 2,5 kg bez násady - násada 1000m	2	ks	175,00	350,00	423,50
Kužel dopravní skládací o rozměrech 350 x 350 x 60 mm	Dönges	Kužel dopravní skládací o rozměrech 390 x 390 x 750 mm	6	ks	1 146,00	6 876,00	8 319,96
lopata rovná ze slitiny hliníku, šířka neméně 350 mm, tloušťka plechu nejméně 1,6 mm, s dřevěnou násadou o délce nejméně 1300 mm	Kovovýroba Slavík	lopata rovná ze slitiny hliníku, šířka neméně 350 mm, tloušťka plechu nejméně 1,6 mm, s dřevěnou násadou o délce nejméně 1300 mm	2	ks	145,00	290,00	350,90
lopata špičatá ocelová, šířka neméně 290 mm, tloušťka plechu nejméně 1,5 mm, s dřevěnou násadou o délce nejméně 1300 mm	Kovovýroba Slavík	lopata špičatá ocelová, šířka neméně 290 mm, tloušťka plechu nejméně 1,5 mm, s dřevěnou násadou o délce nejméně 1300 mm	2	ks	115,00	230,00	278,30
motorová kotoučová (rozbrušovací) pila	HUSQVARNA	Motorová kotoučová pila K770 RESCUE s kotoučem 300 mm	1	ks	19 850,00	19 850,00	24 018,50
motorová řetězová pila	HUSQVARNA	Motorová řetězová pila Husqvarna 372XP	1	ks	17 250,00	17 250,00	20 872,50
Motykosekera ocelová kovaná, hmotnost (bez násady) nejméně 1,2 kg, s dřevěnou násadou o délce nejméně 1100 mm	INTERFORST	Motykosekera ocelová kovaná, hmotnost (bez násady) nejméně 1,2 kg, s dřevěnou násadou o délce nejméně 1100 mm	1	ks	509,00	509,00	615,89
Nádoba na úkapy o objemu nejméně 18 l, s uzávěrem	REO AMOS	Plastový kanystr 20L na nebezpečné kapaliny	2	ks	509,00	1 018,00	1 231,78
Náhradní kotouč k motorové kotoučové pile průměr 300 mm	Husquarna	kotouč 300/25,4 ocel	2	ks	350,00	700,00	847,00

	Výrobce	Typ	T	Jedn.	Cena bez DPH / ks	Cena celkem bez DPH	Cena celkem s DPH
ochranná deska vyprošťovací o rozměrech 500 x 900 x 10 mm	HOLMATRO	Ochranná deska HOLMATRO 500x900x10	1	ks	3 340,00	3 340,00	4 041,40
řádkové kleště střípáči na tyče a svorníky, celková délka nejméně 720 mm, hmotnost nejméně 2,5 kg	FORTUM	Pákové kleště 750 mm	1	ks	922,00	922,00	1 115,62
pákové kleště elektroinstalátorské, izolované	KNIPEX	Kabelové nůžky KNIPEX 600 mm	1	ks	3 400,00	3 400,00	4 114,00
Palice 5 kg	Zbirovia	palice 5 kg	1	ks	643,00	643,00	778,03
pěnotvorná proudnice na střední pěnu AWG M2	AWG/DONGEST	pěnotvorná proudnice na střední pěnu AWG M2	1	ks	6 890,00	6 890,00	8 336,90
pěnotvorná proudnice na těžkou pěnu	AWG/DONGEST	pěnotvorná proudnice na těžkou pěnu S2	1	ks	3 250,00	3 250,00	3 932,50
pěnotvorný nástavec na vysokotlakou proudnici	Protek	pěnotvorný nástavec na vysokotlakou proudnici	1	ks	3 347,00	3 347,00	4 049,87
plnicí soustava pneumatických vaků	SAVA	Trojité ovladač typu deadman - Kovový plášť - pro ploché vaky, Redukční ventil 200/300 bar, hadice 5m 3 ks, uzavírací nástavec,kufr PELI 1500	1	ks	35 032,00	35 032,00	42 388,72
Ploché páčidlo	Zbirovia	páčidlo 747 760 mm	1	ks	167,00	167,00	202,07
ploché páčidlo s páčící čelistí o délce nejméně 900 mm	DONGEST	ploché páčidlo s páčící čelistí 210315	1	ks	780,00	780,00	943,80
plovoucí čerpadlo	PaH	Přenosné plovoucí čerpadlo PH - Cyklon 1	1	ks	24 900,00	24 900,00	30 129,00
Požární sekera	Dönges	sekera hasičská	1	ks	825,00	825,00	998,25
požární světelný akumulátorový v provedení LED, světelný tok nejméně 4500 lm, doba svícení nejméně 4,5 hodiny, napájecí napětí 12/24 V DC a 230 V AC, krytí nejméně IP 44, napájecí kabel 12/24 D DC, napájecí kabel 230 V AC	Teleskopické stožáry	Světelný LED A 50 W - 1	2	ks	3 450,00	6 900,00	8 349,00
Prodlužovací kabel 230 V, 25 m na navijáku IP 44 (délka 1 ks - 25 m, 1 ks - 50 m)	MUNOS SCHILL	Prodlužovací kabel SCHILL 230 V, 25 m na navijáku IP 54 (1000211), Prodlužovací kabel SCHILL 230 V, 50 m na navijáku IP 54 (1000221)	2	ks	2 820,00	5 640,00	6 824,40
Prodlužovací kabel 400 V, 25 m na navijáku IP 44	MUNOS SCHILL	Prodlužovací kabel 400 V, 25 m na navijáku IP 54 (1001010)	1	ks	3 550,00	3 550,00	4 295,50
proudnice 52	SUPON	Proudnice přímá 52	1	ks	850,00	850,00	1 028,50
proudnice 52 s uzávěrem	SUPON	proudnice 52 s uzávěrem	1	ks	1 150,00	1 150,00	1 391,50
Průtokový kartáč na mytí s hadicí 25 x 10 vč. koncovky D	WISS	Průtokový kartáč na mytí s hadicí 25 x 10 vč. koncovky D	1	ks	435,00	435,00	526,35
Přechod 110/75	FLÍDR	Přechod 110/75	1	ks	812,00	812,00	982,52
Přechod 52/25	FLÍDR	Přechod 52/25	1	ks	216,00	216,00	261,36
Přechod 75/52	FLÍDR	Přechod 75/52	4	ks	176,00	704,00	851,84
Přenosné výstražné světlo oranžové barvy	Dongest	Sada světel FLARE Dongest LED 6 ks	1	ks	3 000,00	3 000,00	3 630,00
Přenosný hasicí přístroj práškový s hasicí schopností 34A a zároveň 183 B	HTB Vítkovice	P6Fp 34A 233B	2	ks	560,00	1 120,00	1 355,20
Přenosný hasicí přístroj CO2 s hasicí schopností 89 B	HTB Vítkovice	CO2 5F/ETS 89B	2	ks	995,00	1 990,00	2 407,90
Přenosný kulový kohout B75	SUPON	Přenosný kulový kohout B75	1	ks	1 495,00	1 495,00	1 808,95
Přenosný přiměšovač	SUPON	Přiměšovač Z4	1	ks	5 294,00	5 294,00	6 405,74
přenosný záchranný a zásahový žebřík nastavovací	TAUCHMAN	nastavovací čtyřdílný žebřík Al/HN3L	1	ks	17 300,00	17 300,00	20 933,00
Přetlakový ventil	SUPON /AWG	Přetlakový ventil 2xB/B DIN 14380	1	ks	11 450,00	11 450,00	13 854,50
Přetlakový ventilátor, jmenovitý výkon 12.000 m3	PaH	PH-V450/GP	1	ks	18 800,00	18 800,00	22 748,00
příslušenství k motorové řetězové pile a k motorové kotoučové pile	PELI	příslušenství k motorové a řetězové pile	1	ks	4 250,00	4 250,00	5 142,50
Rozdělovač 75 52/75/52	Supon	Rozdělovač 75 52/75/52	1	ks	3 450,00	3 450,00	4 174,50
Ruční svítlna	Streamlite	Survivor ATEX LED	6	ks	4 801,00	28 806,00	34 855,26
Rukavice proti tepelným rizikům do 600 oC	Vochoč	Rukavice proti tepelným rizikům GoodPRO rukavice 5F-CC	2	pár	1 250,00	2 500,00	3 025,00
sací hadice 110 x 2 m	PaH	savice PH modrá 110x2000 se šroubením	5	ks	1 710,00	8 550,00	10 345,50
sací koš 110	PaH	sací koš 110	1	ks	2 150,00	2 150,00	2 601,50
Sací nástavec na pěnidlo	Flidr	Sací nástavec C52	1	ks	1 185,00	1 185,00	1 433,85
Savice přiměšovače	WISS	Savička přiměšovače D25	1	ks	147,00	147,00	177,87
Sběrač 2 x 75	Supon	Sběrač se zpětnou klapkou 2 x 75 /110	1	ks	1 960,00	1 960,00	2 371,60
sekera štípací	Extol	Sekera 1000 g	1	ks	245,00	245,00	296,45
Skříňka s elektrotechnickými nástroji	EXTOL/PELI	Kufr s nářadím elektro s elektrotechnickými nástroji (podle TP – TS/07 – 2011)	1	ks	7 490,00	7 490,00	9 062,90
Skříňka s nástroji o rozměru	EXTOL/PELI	Kufr dle TP TS /09-2016	1	ks	8 860,00	8 860,00	10 720,60
stativ pod dva přenosné akumulátorové požární světlomety	Teleskopické stožáry	Stativ 1,6 m	1	ks	463,00	463,00	560,23
tekuté mýdlo 500 ml v balení s dávkovačem	Lidl	Tekuté mýdlo 500 ml s dávkovačem	1	ks	65,00	65,00	78,65

	Výrobce	Typ	T	Jedn .	Cena bez DPH / ks	Cena celkem bez DPH	Cena celkem s DPH
Trhací hák nejméně 5m	SWS Tauchman	Trhací hák se slitin lehkých kovů 5m	1	ks	1 534,00	1 534,00	1 856,14
Upínací popruh o délce 5 m s napínacím prostředkem	TEDOX	upínací pás s ráčnou 5000daN 5m	2	ks	594,00	1 188,00	1 437,48
vakuová celotělová dlaha	EGO	Vakuová vícekomorová matrace EM 10/7 s obalem	1	ks	9 850,00	9 850,00	11 918,50
Ventilové lano na vidlici	PaH	Ventilové lano na vidlici	1	ks	566,00	566,00	684,86
Víčko 110	FLÍDR	Víčko S110 - vnitřní závit	1	ks	435,00	435,00	526,35
Víčko 75	FLÍDR	Víčko B75	3	ks	135,00	405,00	490,05
vyprošťovací deska o rozměrech 410 x 70 x 1840 mm s upevňovacími prvky a stabilizací hlavy	Bexamed/LEADER	páteřní vyprošťovací deska 410 x 70 x 1840 mm s upevňovacími prvky a stabilizací hlavy	1	ks	11 860,00	11 860,00	14 350,60
Vyprošťovací nůž (fezák) na bezpečnostní pásy	Kelly	Vyprošťovací nůž s rozbíječem	2	ks	168,00	336,00	406,56
záchranná a evakuační nosítka vanového	SPENCER	Nosítka SPENCER SCHELL vanového typu s popruhy	1	ks	12 450,00	12 450,00	15 064,50
Záchytné lano na vidlici	Dönges	Záchytné lano na vidlici	1	ks	740,00	740,00	895,40
Chráníčka na lano	Singin ROCK	Chráníčka na lano 70 cm	1	ks	145,00	145,00	175,45
karabiny se zámkem a pojistkou zámku s minimální pevností 22 kN typu HMS	Singin ROCK	karabiny se zámkem a pojistkou zámku s minimální pevností 22 kN typu HMS BORA šroubovací / K0107EE00	2	ks	288,00	576,00	696,96
karabiny se zámkem a pojistkou zámku s minimální pevností 22 kN v podélném směru	Singin ROCK	karabiny se zámkem a pojistkou zámku s minimální pevností 22 kN v podélném směru D KARABINA OGEL šroubovací / K4080ZO	10	ks	225,00	2 250,00	2 722,50
nůž s pevnou čepelí (nebo otevíratelný jednou rukou) a pouzdrem	Singin ROCK	nůž s pevnou čepelí (nebo otevíratelný jednou rukou) a pouzdrem CULTER / A0050HH00	2	ks	788,00	1 576,00	1 906,96
ocelová kotvící smyčka	Alpin Bupex	ocelová kotvící smyčka 1,3 m	2	ks	575,00	1 150,00	1 391,50
slaňovací prostředek	Singin ROCK	slaňovací prostředek OSMA RESCUE / K6180BB - dural	2	ks	495,00	990,00	1 197,90
textilní popruh plochý (délka 3 m) o pevnosti minimálně 15 kN	Alpin Bupex	textilní popruh plochý (délka 3 m) o pevnosti 15 kN	4	ks	345,00	1 380,00	1 669,80
transportní vak na přenos materiálů	Singin ROCK	Transportní vak Singing Rock GEAR BAG35 I	2	ks	1 150,00	2 300,00	2 783,00
záchranný postroj (trojúhelník) nebo záchranná smyčka	Singin ROCK	Záchranná trojúhelník Singing Rock EVACUATION TRIANGLE COMBI II	1	ks	1 560,00	1 560,00	1 887,60
zachycovací postroj	Singin ROCK	zachycovací postroj Singing Rock EXPERT 3D standard	2	ks	3 450,00	6 900,00	8 349,00
zemní kolík k elektrocentrále	ELMO	Zemní kolík	1	ks	155,00	155,00	187,55
zemní vodič na propojení elektrocentrály a zemního kolíku	ELMO	Kabel zemního kolíku	1	ks	169,00	169,00	204,49
					celkem	453 580,00	548 831,80

Komunikační prostředky		GR HZS - SVZ					
	výrobce	typ	T	Jedn .	Cena bez DPH / ks	Cena celkem bez DPH	Cena celkem s DPH
Analogová radiostanice s tlačítkovým mikrofonem	Motorola	Motorola Digital Mototrbo DM4600E s tlačítkovým mikrofonem	1	ks	17 710,00 Kč	17 710,00 Kč	21 429,10 Kč
Anténní filtr	Konektel	Sdružovač pro HZSII:VHF144-174 MHz-UHF 370-430 MHz	1	ks	1 850,00 Kč	1 850,00 Kč	2 238,50 Kč
Analogová anténa	Motorola	Anténa PVA001 kabel	1	ks	1 040,00 Kč	1 040,00 Kč	1 258,40 Kč
Digitální terminál	Pramacom	Vozidlový terminál TPM 700	1	ks	49 079,00 Kč	49 079,00 Kč	59 385,59 Kč
Montážní sada s AVL	Pramacom	Montážní sada pro TMP 700 vč. GPS (verze AVL)	1	ks	14 560,00 Kč	14 560,00 Kč	17 617,60 Kč
Převodník A/D	Konektel	Převodník A/D kompatibilní s typem CON3 s optickou signalizací	1	ks	10 100,00 Kč	10 100,00 Kč	12 221,00 Kč
					celkem	94 339,00 Kč	114 150,19 Kč