



EVROPSKÁ UNIE  
Evropský fond pro regionální rozvoj  
Integrovaný regionální operační program



MINISTERSTVO  
PRO MÍSTNÍ  
ROZVOJ ČR

## Kupní smlouva č. 200/ER/2019

uzavřená dle ust. § 2079 a násl. zák. č. 89/2012 Sb., občanského zákoníku

**Kupující:** **Krajská nemocnice T. Bati, a. s.**

Se sídlem: Havlíčkovo nábřeží 600, 762 75 Zlín

IČ: 27661989

DIČ: CZ27661989

Zapsán v obchodním rejstříku u Krajského soudu v Brně, oddíl B., vložka 4437

Zastoupen: [REDACTED]

Bankovní spojení: [REDACTED]

na straně jedné (dále jen „**kupující**“)

a

**Prodávající:** **Olympus Czech Group, s.r.o., člen koncernu**

Se sídlem: Evropská 176/16, 160 41 Praha 6 - Vokovice

IČ: 27068641

DIČ: CZ27068641

Zapsán v obchodním rejstříku u Městského soudu v Praze, oddíl C, vložka 93921

Zastoupen: [REDACTED]

Bankovní spojení: [REDACTED]

na straně druhé (dále jen „**prodávající**“)

prodávající a kupující dále také jako „**smluvní strany**“  
nebo jednotlivě jako „**smluvní strana**“



tímto uzavírají tuto kupní smlouvu v souladu s ustanovením § 2079 a násl. zákona č. 89/2012 Sb., občanský zákoník (dále jen „**občanský zákoník**“), jako výsledek otevřeného zadávacího řízení na realizaci nadlimitní veřejné zakázky nazvané **KNTB Zlín - vysoce specializovaná péče onkogynekologie - část 2 - Instrumentárium pro hysteroskopickou operativu** (dále jen „**veřejná zakázka**“), v souladu se zákonem č. 134/2016 Sb., o zadávání veřejných zakázek (dále jen „**ZZVZ**“), v rámci stejnojmenného projektu spolufinancovaného Evropskou unií z Evropského fondu pro regionální rozvoj a z Integrovaného regionálního operačního programu, s registračním číslem CZ.06.2.56/0.0/0.0/15\_006/0005503 v rámci 5. výzvy Ministerstva pro místní rozvoj ČR pro Integrovaný regionální operační program, specifického cíle 2.3. „Rozvoj infrastruktury pro poskytování zdravotních služeb a péče o zdraví“.

## I. Předmět smlouvy

1. Předmětem této smlouvy je závazek prodávajícího odevzdat kupujícímu **Instrumentárium pro hysteroskopickou operativu**, dle technické specifikace uvedené v přílohách této smlouvy a umožnit kupujícímu k nabízenému plnění nabýt vlastnické právo. Příloha č. 1 obsahuje mimo cenové údaje i technickou dokumentaci nabízeného plnění a příloha č. 2 obsahuje vyplněnou tabulku s technickými parametry nabízeného plnění, tak jak byly předloženy v nabídce prodávajícího podané do zadávacího řízení k veřejné zakázce. (dále jen „zařízení“, „zboží“ nebo „předmět plnění“).
2. Prodávající se v souvislosti s dodávkou zboží zavazuje zajistit služby spočívající v instalaci, příp. montáži zboží, je-li pro uvedení zboží do plného provozu potřeba, aby byly tyto služby provedeny. Prodávající se rovněž zavazuje k tomu, že zajistí obstarání veškerých veřejnoprávních rozhodnutí a povolení potřebných pro uvedení zboží do plného provozu.

Služby spočívající v instalaci zboží zahrnují jeho usazení v místě plnění a napojení na zdroje, zejména připojení k elektrickým rozvodům, k slaboproudým a optickým rozvodům, rozvodu vody, demineralizované vody, plynu, technických plynů, tepla, chladu či vzduchotechniky (je-li funkce pořizovaného zboží podmíněna takovým připojením).

Služby spočívající (je-li to k plné funkčnosti přístroje nezbytné) v montáži zahrnují zejména ustavení, sestavení a propojení pořizovaného zboží.

Služby spočívající (je-li to k plné funkčnosti přístroje nezbytné) v implementaci zboží zahrnují zejména procesy uskutečňování teoretických analýz a plánovaných postupů za účelem uvedení zboží do plného provozu.

Služby spočívající v uvedení pořizovaného zboží do plného provozu zahrnují jeho odzkoušení a ověření správné funkčnosti, případně jeho seřízení, předvedení plné funkčnosti, provedení zkušebního provozu, zajištění instruktáže dle platného zákona



o zdravotnických prostředcích a o změně některých souvisejících zákonů, ve znění pozdějších předpisů (dále jen „zákon o zdravotnických prostředcích“), pro jeho obsluhu, obstarání veškerých veřejnoprávních rozhodnutí a povolení potřebných pro uvedení zboží do plného provozu jakož i provedení jiných úkonů a činností nutných pro to, aby zboží mohlo plnit sjednaný či obvyklý účel.

3. Součástí předmětu plnění je zejména i ustavení v místě plnění, sestavení a propojení pořízovaného zařízení, instruktáž obsluhy včetně zajištění dopravy do místa určení a jeho vybalení a kontrola, uvedení do plného provozu s předvedením funkčnosti, poskytování bezplatného záručního servisu (je-li pro správnou funkci předmětu plnění třeba), likvidace obalů a odpadu v souladu s ustanoveními zákona č. 185/2001 Sb., o odpadech a o změně některých dalších zákonů, v platném znění.
4. Součástí předmětu plnění je zpracování, zajištění či předání:
  - instrukcí a návodů na obsluhu k nabízeným nástrojům v ČJ 1 x v listinné podobě a 1 x na CD v souladu se zákonem 268/2014 Sb. o zdravotnických prostředcích. Návod musí obsahovat informace o správném použití nástroje (určený účel, doporučený způsob ošetření po použití včetně dekontaminace, dezinfekce, sterilizace). V případě, že výrobce stanovil, že pro bezpečné používání nabízeného zboží není návod k použití potřeba, doloží prodávající tuto skutečnost čestným prohlášením, nedohodnou-li se smluvní strany jinak,
  - prohlášení o shodě dodaného zboží se schválenými standardy (certifikát DC), které předloží prodávající kupujícímu do 14 dnů ode dne podpisu smlouvy,
  - příslušná dokumentace dle zákona o zdravotnických prostředcích a příp. doklady dle atomového zákona č. 18/1997 Sb., v platném znění, pokud jsou tyto doklady pro provoz nezbytné,
  - zpracování a předání protokolu se stanovením třídy zdravotnického prostředku (I, IIa, IIb, III),
  - zajištění periodických prohlídek, technických kontrol a validace zboží po dobu trvání záruční doby, vyplývá-li povinnost k jejich provádění z platných obecně závazných právních předpisů nebo z pokynů výrobce zboží,
  - zaškolení techniků a obsluhujícího personálu zadavatele v rozsahu odpovídajícím složitosti daného zařízení (stanoveném výrobcem, popřípadě zákonem č. 268/2014 Sb.).
5. Zařízení musí být nové, nepoužité, nerepasované, nepoškozené, nevyužité pro výstavní, prezentační či jiné reklamní účely, plně funkční, v nejvyšší jakosti poskytované výrobcem zboží a spolu se všemi právy nutnými k jeho řádnému a nerušenému nakládání a užívání kupujícím.



6. Prodávající prohlašuje, že:

- předmět plnění dle této smlouvy je zcela v souladu s požadavky kupujícího uvedenými v zadávací dokumentaci veřejné zakázky,
- je výlučným vlastníkem zařízení,
- na zařízení nevážnou žádná práva třetích osob,
- není dána žádná překážka, která by mu bránila se zařízením podle této smlouvy disponovat,
- zařízení nemá žádné vady, které by bránily jeho použití ke sjednaným či obvyklým účelům.

7. Prodávající dále prohlašuje, že:

- kvalitativní a technické vlastnosti zařízení odpovídají požadavkům stanoveným obecně závaznými právními předpisy, zejména zákonem o zdravotnických prostředcích, zákonem č. 102/2001 Sb., o obecné bezpečnosti výrobků, ve znění pozdějších předpisů, zákonem č. 22/1997 Sb., o technických požadavcích na výrobky, ve znění pozdějších předpisů, a příslušnými prováděcími nařízeními vlády ke zdravotnickým prostředkům, harmonizovanými českými technickými normami a ostatními ČSN a požadavkům stanoveným kupujícím v zadávacích podmínkách k veřejné zakázce;
- zařízení je z hlediska platných právních předpisů způsobilé a vhodné pro použití při poskytování zdravotní péče v ČR. Zejména, že u zařízení byla stanoveným způsobem posouzena shoda jeho vlastností s technickými požadavky, které stanoví nařízení vlády, že je označeno stanoveným způsobem a že výrobce nebo jeho zplnomocněný zástupce o tom vydal písemné prohlášení o shodě. Jedná-li se o zařízení, které již bylo uvedeno na trh v některém z členských států EU a je opatřeno značkou CE, je prodávající povinen předložit kupujícímu kopii prohlášení o shodě vystaveného výrobcem nebo jeho zplnomocněným zástupcem a kopii CE certifikátu. V případě zařízení, které dosud nebylo uvedeno na trh v některém z členských států EU a není opatřeno značkou CE, avšak může být uváděno do provozu podle přechodných ustanovení příslušného nařízení vlády, je prodávající povinen předložit jako doklad o vhodnosti zboží pro použití při poskytování zdravotní péče kopii závěrečné zprávy o provedení klinického hodnocení zdravotnického prostředku (nebo její část obsahující alespoň základní identifikační údaje a údaje o ověření vhodnosti zdravotnického prostředku pro určený účel použití). Prodávající předloží kupujícímu rovněž kopie případných dalších veřejnoprávních rozhodnutí, povolení, osvědčení, certifikátů a atestů, které jsou podle zvláštních právních předpisů (např. zákon č. 18/1997 Sb., ve znění pozdějších předpisů, a prováděcí právní předpisy) vydávány pro jednotlivé druhy zdravotních prostředků a vztahují se k zařízení.



8. Kupující se zavazuje zařízení převzít a zaplatit prodávajícímu níže uvedenou kupní cenu.

## II. Kupní cena

1. Kupní cena za splnění této smlouvy prodávajícím je sjednána v souladu s cenou, kterou prodávající nabídl v rámci zadávacího řízení na veřejnou zakázku a odpovídá ceně uvedené v příloze č. 1 – Rekapitulace nabídkové ceny.

a) Kupní cena bez DPH celkem činí:	1.185.694,00 Kč
b) výše DPH činí:	248.995,74 Kč
c) Kupní cena vč. DPH celkem činí:	1.434.689,74 Kč

2. Kupní cena je ujednána v měně CZK.
3. Kupní cena včetně DPH je sjednána jako pevná a nejvýše přípustná. Výše nabídkové ceny je nezávislá na vývoji cen, kursových změnách a změnách sazby daně z přidané hodnoty.
4. V kupní ceně jsou zahrnuty veškeré náklady prodávajícího nezbytné pro řádné a včasné splnění celého předmětu této smlouvy včetně provedení služeb spočívajících v jeho instalaci, příp. montáži či implementaci a uvedení do plného provozu, je-li pro uvedení zboží do plného provozu potřeba, aby byly tyto služby provedeny, a to zejména pořízení zboží včetně nákladů na jeho výrobu, clo, dopravu do místa určení včetně případných nákladů na manipulační mechanismy, náklady na pojištění zboží, ostrahu zboží do jeho předání a převzetí, daně a poplatky spojené s dodávkou zboží, náklady na průvodní dokumentaci uvedení do provozu, likvidace odpadu a obalů a instruktáže příslušných zaměstnanců, tj. techniků kupujícího a obsluhujícího personálu, potřebné doklady ke zboží a vstupní validace.

## III. Platební podmínky

1. Kupující se zavazuje zaplatit prodávajícímu kupní cenu bezhotovostním převodem na bankovní účet prodávajícího uvedený v této smlouvě na základě faktury vystavené prodávajícím po protokolárním předání a převzetí celého předmětu plnění. Splatnost faktury činí **30 dnů** od jejího prokazatelného doručení kupujícímu.
2. Prodávající se touto smlouvou zavazuje, že jím vystavená faktura dle odst. 1 bude obsahovat všechny náležitosti řádného daňového dokladu dle platné právní úpravy a text: *Projekt s názvem „KNTB Zlín - vysoce specializovaná péče onkogynekologie“ a přiděleným registračním číslem CZ.06.2.56/0.0/0.0/15\_006/0005503 je spolufinancován Evropskou unií z Evropského fondu pro regionální rozvoj.*



3. V případě, že účetní doklady nebudou mít odpovídající náležitosti, je kupující oprávněn zaslat je ve lhůtě splatnosti zpět prodávajícímu k doplnění, aniž se tak dostane do prodlení se splatností. Důvody vrácení sdělí kupující prodávajícímu písemně zároveň s vráceným daňovým dokladem. V závislosti na povaze závady je prodávající povinen daňový doklad včetně jeho příloh opravit nebo vyhotovit nový. Lhůta splatnosti počíná běžet znovu od opětovného doručení náležitě doplněných či opravených daňových dokladů.
4. V případě prodlení kupujícího s úhradou faktur je prodávající oprávněn požadovat po kupujícím zaplacení zákonného úroku z prodlení ve výši stanovené občanským zákoníkem za každý den prodlení.
5. Za prodlení s úhradou faktury není kupující povinen kromě smluvního úroku z prodlení dle předchozího odstavce hradit jakoukoliv smluvní pokutu nebo jinou smluvní sankci.

#### IV. Termín plnění

1. Prodávající se zavazuje odevzdat zařízení dle podmínek sjednaných v čl. V. této smlouvy nejpozději do **30 kalendářních dnů** od uzavření této smlouvy.

#### V. Místo plnění a dodací podmínky

1. Zařízení bude odevzdáno v sídle kupujícího na adrese: [REDACTED].
2. Prodávající bude předem informovat kupujícího o přesném termínu předání zařízení, a to písemně tak, aby zpráva o odevzdání byla doručena kupujícímu nejméně 5 kalendářních dnů před odevzdáním zařízení.
3. Kontaktní osobou a odpovědným zaměstnancem kupujícího je pro účely této smlouvy určen [REDACTED].
4. Kontaktní osobou prodávajícího je pro účely této smlouvy určen [REDACTED].
5. Prodávající je povinen sdělit kupujícímu, které vybavení je nutné pro instalaci mít připravené v místě dodání zařízení a jaký způsob součinnosti od kupujícího očekává k úspěšné instalaci zařízení a instruktáži příslušných osob.
6. Kupující se zavazuje poskytnout včas veškeré potřebné vybavení nutné pro instalaci zařízení a potřebnou součinnost při instalaci a instruktáži dle pokynů prodávajícího.
7. Dodávka se považuje podle této smlouvy za splněnou, pokud:





- zařízení bylo řádně předáno včetně příslušné dokumentace,
  - zařízení bylo nainstalováno, uvedeno do plného provozu, provedena vstupní validace,
  - byla provedena instruktáž obsluhy, tj. techniků kupujícího a obsluhujícího personálu, dle platného zákona o zdravotnických prostředcích,
  - zařízení bylo řádně předáno a převzato způsobem sjednaným níže.
8. Vlastnické právo k zařízení přechází z prodávajícího na kupujícího okamžikem podpisu předávacího protokolu. S přechodem vlastnického práva přechází současně na kupujícího i nebezpečí škody na předmětu koupě. Kupující není povinen převzít zařízení či jeho část, která je poškozena nebo jinak nesplňuje podmínky dle této smlouvy.
9. Po dodání zařízení vystaví prodávající předávací protokol, který bude obsahovat níže uvedené náležitosti:
- označení dodacího listu/předávacího protokolu a jeho číslo,
  - název a sídlo prodávajícího a kupujícího,
  - číslo kupní smlouvy,
  - označení dodaného a nedodaného zařízení a jeho množství a výrobní číslo,
  - datum dodání, instalace a instruktáže personálu,
  - stav zařízení v okamžiku jeho předání a převzetí,
  - jiné náležitosti důležité pro předání a převzetí dodaného zařízení.
10. Předávací protokol podepíší a opatří otisky razítek oprávnění zástupci obou smluvních stran. Takto opatřený dodací list/předávací protokol slouží jako doklad o řádném předání a převzetí zařízení.

## VI. Záruční podmínky

1. Prodávající poskytuje kupujícímu záruku za jakost dodaného předmětu plnění, spočívající v tom, že předmět plnění, jakož i jeho veškeré části a jednotlivé komponenty, budou po celou záruční dobu způsobilé pro použití k ujednaným, případně jinak obvyklým účelům a zachovávají si ujednané, případně jinak obvyklé vlastnosti.
2. Záruční doba se sjednává v délce **24** měsíců ode dne převzetí předmětu plnění kupujícím, tj. ode dne podpisu předávacího protokolu.
3. Vady musí kupující uplatnit u prodávajícího bez zbytečného odkladu poté, co se o nich dozví.
4. V případě výskytu záruční vady kontaktuje kupující níže uvedenou osobu zastupující prodávajícího: [REDACTED] a následně odešle reklamované zboží plnění na domluvenou adresu. Prodávající či jím pověřená osoba je poté povinna zjistit příčinu této vady a v co nejkratším termínu ji



EVROPSKÁ UNIE  
Evropský fond pro regionální rozvoj  
Integrovaný regionální operační program



MINISTERSTVO  
PRO MÍSTNÍ  
ROZVOJ ČR

bezplatně odstranit (opravou či výměnou). V případě, že není možné reklamované zboží odeslat (např. kvůli rozměrům či váze), vyřídí prodávající reklamaci u kupujícího.

5. Maximální doba provedení záruční opravy se sjednává v délce nejvýše do **14 dnů** ode dne obdržení reklamovaného předmětu plnění (případně do 14 dnů ode dne obdržení informace o výskytu reklamované vady na zboží, které nelze odeslat dle předchozího bodu). Pokud by to charakter vady vyžadoval (např. nákup speciálních součástí), je možné maximální dobu záruční opravy po předchozí domluvě s kupujícím prodloužit. Za nesplnění této povinnosti prodávajícího se sjednává smluvní pokuta ve výši 2.500,- Kč za každý i započatý den prodlení, a to až doby vyřešení reklamované vady (má se za to, že 14. den již musí být reklamovaný předmět plnění v sídle kupujícího).
6. Kupující má právo na úhradu nutných nákladů, které mu vznikly v souvislosti s uplatněním práv z vad.
7. Za záruční vady nebudou považovány takové, které byly způsobeny nesprávnou obsluhou nebo údržbou zařízení nebo úmyslným poškozením zařízení kupujícím nebo nepovolanou osobou, případně jakýmkoli jinými zásahy, jednáními nebo skutečnostmi nastalými na straně kupujícího. Odstranění takto zjištěných vad bude provedeno za úplatu.
8. Je-li vadné plnění podstatným porušením této smlouvy, má kupující právo na odstranění vady dodáním nového zařízení bez vady nebo dodáním chybějícího zařízení, na odstranění vady opravou zařízení, na přiměřenou slevu nebo na odstoupení od této smlouvy.
9. Práva kupujícího z vadného plnění tím nejsou dotčena a řídí se dle ust. § 2099 občanského zákoníku.
10. Záruční opravy bude provádět autorizovaná servisní organizace:

Název: **Olympus Czech Group, s.r.o., člen koncernu**

Sídlo: Evropská 176/16, 160 41 Praha 6 - Vokovice

IČ: 27068641

zapsána v Obchodním rejstříku vedeného u Městského soudu v Praze, oddíl C, vložka 93921.

## VII. Záruční servis

1. Pokud jsou pro správnou funkci zboží či jeho části výrobcem nařízeny nebo doporučeny pravidelné technické prohlídky dle zákona o zdravotnických prostředcích, nebo pravidelné revize/prohlídky/validace, zavazuje se prodávající tyto servisní úkony bezplatně po dobu záruční doby provádět či na vlastní náklady zajistit jejich provedení, a to včetně výměny





náhradních dílů, jejichž výměna je v rámci těchto servisních úkonů výrobcem doporučena. To vše po dobu záruky bez povinnosti kupujícího platit prodávajícímu nad rámec sjednané kupní ceny, a to ve výrobcem předepsaném intervalu.

## VIII. Pozáruční servis

1. Pozáruční servis není předmětem této smlouvy.

## IX. Zvláštní ustanovení o DPH

1. Prodávající je povinen sdělit kupujícímu skutečnosti, které zakládají jeho povinnost ručení za neodvedenou daň z přidané hodnoty za zdanitelná plnění uskutečněná podle této smlouvy (viz § 109 zákona č. 235/2004 Sb., o dani z přidané hodnoty, v platném znění). Informace musí poskytnout písemně nejpozději do 10 dnů od vzniku uvedených skutečností.
2. V případě, že skutečnosti definované § 109 zákona č. 235/2004 Sb., o dani z přidané hodnoty, v platném znění, nastanou je kupující oprávněn zajistit předmětnou daň z přidané hodnoty podle § 109a zákona č. 235/2004 Sb., o dani z přidané hodnoty, v platném znění. Kupující je oprávněn uvedený postup uplatnit zejména v případech, že:
  - na prodávajícího zdanitelného plnění bude vyhlášeno insolvenční řízení,
  - prodávající nebude schopen na požádání kupujícího předložit prohlášení o bezdlužnosti vůči správci daně,
  - prodávající sdělí podle odst. 1 tohoto článku smlouvy skutečnosti rozhodné pro vznik povinnosti ručení ze strany kupujícího.
3. V případě, že prodávající poruší povinnost uloženou v odst. 1 a 2 tohoto článku smlouvy, je kupující oprávněn vůči němu uplatnit náhradu za veškeré škody, které mu tím vzniknou.
4. Kupující je povinen ve lhůtě 15 dnů sdělit prodávajícímu, že v souladu s předchozími odstavci uplatnil zajištění daně. Tímto oznámením se má za to, že kupující splnil vůči prodávajícímu svůj závazek ve výši uplatněné daně z přidané hodnoty, plynoucí z jednotlivých daňových dokladů.

## X. Odstoupení od smlouvy

1. Kterákoliv smluvní strana může od této smlouvy odstoupit, pokud zjistí podstatné porušení této smlouvy druhou smluvní stranou.



2. Pro účely této smlouvy se za podstatné porušení smluvních povinností považuje takové porušení, u kterého smluvní strana porušující smlouvu měla nebo mohla předpokládat, že při takovémto porušení smlouvy, s přihlédnutím ke všem okolnostem, by druhá smluvní strana neměla zájem smlouvu uzavřít; zejména:
  - prodlení s úhradou faktur delším 60 kalendářních dnů;
  - prodlení prodávajícího s dodáním předmětu plnění dle této smlouvy delším než 60 kalendářních dnů;
  - zařízení nebude možné kupujícím během záruční doby užívat po dobu delší 60 kalendářních dnů;
  - jestliže prodávající ujistil kupujícího, že zařízení má určité vlastnosti, zejména vlastnosti kupujícím výslovně vymíněné, anebo že nemá žádné vady, a toto ujištění se následně ukáže nepravdivým;
  - nemožnost odstranění vady dodaného zařízení;
  - v případě, že se kterékoliv prohlášení prodávajícího uvedené v této smlouvě ukáže jako nepravdivé.
3. Odstoupení od této kupní smlouvy musí mít písemnou formu, musí v něm být přesně popsán důvod odstoupení, podpis odstupující smluvní strany, jinak je odstoupení od této kupní smlouvy neplatné. Tato smlouva zaniká ke dni doručení oznámení odstupující smluvní strany o odstoupení druhé smluvní straně.
4. Odstoupení od této smlouvy se nedotýká práva na náhradu škody vzniklého z porušení smluvní povinnosti, práva na zaplacení smluvní pokuty a úroku z prodlení, ani ujednání o způsobu řešení sporů a volbě práva.

## **XI. Odpovědnost za škodu**

1. Prodávající je povinen nahradit kupujícímu v plné výši újmu, která kupujícímu vznikla vadným plněním nebo jako důsledek porušení povinností a závazků prodávajícího dle této smlouvy.
2. Prodávající uhradí kupujícímu náklady vzniklé při uplatňování práv z odpovědnosti za vady.
3. Nebezpečí škody na předmětu plnění přechází na kupujícího předáním a převzetím předmětu plnění kupujícímu, tj. podpisem předávacího protokolu.
4. Prodávající se zavazuje, že má sjednáno platné pojištění odpovědnosti za škodu způsobenou třetím osobám v minimální výši pojistného plnění 3.000.000,- Kč. Pojištění bude krýt případné škody na dodaném zdravotnickém vybavení nebo na zařízení či přístrojích kupujícího, které mohou být v průběhu dodávky nebo montáže poškozeny.



Doklad prokazující existenci pojištění je prodávající povinen kupujícímu předložit na požádání, a to do 10 dnů od obdržení výzvy k jeho předložení. Proávající se zavazuje udržovat toto pojištění v limitu pojistného plnění dle předchozí věty v platnosti a účinnosti po celou dobu provádění dodávky až do doby protokolárního předání a převzetí všech zařízení.

## XII. Sankce

1. Pro případ prodlení prodávajícího s termínem plnění uvedeným v článku IV. bod 1. této smlouvy se prodávající zavazuje uhradit kupujícímu smluvní pokutu ve výši 0,5 % z kupní ceny včetně DPH, a to za každý i započatý kalendářní den prodlení.
2. Pro případ prodlení prodávajícího s předložením dokladu o pojištění dle článku XI., bod 4. této smlouvy se prodávající zavazuje uhradit kupujícímu smluvní pokutu ve výši 5000,- Kč, a to za každý i započatý kalendářní den prodlení.
3. Uplatněním práv z vad či uplatněním smluvních pokut není dotčeno právo na náhradu újmy v plné výši. Smluvní pokutu je kupující oprávněn započíst oproti pohledávce prodávajícího.
4. Pro výpočet smluvní pokuty určené procentem je rozhodná celková kupní cena včetně DPH.
5. Smluvní pokuta je splatná do 30 dnů ode dne doručení výzvy k jejímu zaplacení. Dnem splatnosti se rozumí den připsání příslušné částky na účet kupujícího.

## XIII. Závěrečná ustanovení

1. Tato smlouva nabývá platnosti okamžikem jejího podpisu poslední smluvní stranou a účinnosti dnem jejího zveřejnění v registru smluv.
2. Proávající je dle ustanovení § 2 písm. e) zákona č. 320/2001 Sb., o finanční kontrole ve veřejné správě a o změně některých zákonů (zákon o finanční kontrole), ve znění pozdějších předpisů, osobou povinnou spolupůsobit při výkonu finanční kontroly prováděné v souvislosti s úhradou zboží nebo služeb z veřejných výdajů.
3. Proávající je povinen uchovávat veškerou dokumentaci související s realizací projektu včetně účetních dokladů minimálně do konce roku 2029. Pokud je v českých právních předpisech stanovena lhůta delší, musí ji žadatel/příjemce použít.
4. Proávající je povinen minimálně do konce roku 2029 poskytovat požadované informace a dokumentaci související s realizací projektu zaměstnancům nebo zmocněncům



EVROPSKÁ UNIE  
Evropský fond pro regionální rozvoj  
Integrovaný regionální operační program



MINISTERSTVO  
PRO MÍSTNÍ  
ROZVOJ ČR

pověřených orgánů (Centra pro regionální rozvoj, MMR ČR, MF ČR, Evropské komise, Evropského účetního dvora, Nejvyššího kontrolního úřadu, příslušného orgánu finanční správy a dalších oprávněných orgánů státní správy) a je povinen vytvořit výše uvedeným osobám podmínky k provedení kontroly vztahující se k realizaci projektu a poskytnout jim při provádění kontroly součinnost.

5. Práva a pohledávky smluvní stran vzniklé z této smlouvy nesmí být postoupeny bez předchozího písemného souhlasu druhé smluvní strany. Za písemnou formu nebude pro tento účel považována výměna e-mailových, či jiných elektronických zpráv.
6. Podkladem pro uzavření této smlouvy je nabídka prodávajícího, kterou v postavení účastníka zadávacího řízení podal do zadávacího řízení na zakázku. Podkladem pro uzavření této smlouvy je rovněž zadávací dokumentace k zakázce včetně všech jejích příloh.
7. Jestliže ze zadávací dokumentace k zakázce nebo nabídky prodávajícího vyplývají prodávajícímu povinnosti vztahující se k realizaci předmětu této smlouvy, avšak tyto povinnosti nejsou výslovně v této smlouvě uvedeny, smluvní strany se pro tento případ dohodly, že i tyto povinnosti prodávajícího jsou součástí obsahu závazkového vztahu založeného touto smlouvou a prodávající je povinen je dodržet.
8. Tato smlouva je uzavřena podle práva České republiky. Ve věcech výslovně neupravených touto smlouvou se smluvní vztah řídí občanským zákoníkem.
9. Smluvní strany na sebe přebírají riziko změny okolností v souvislosti s právy a povinnostmi smluvních stran vzniklými na základě této smlouvy. Smluvní strany vylučují uplatnění ustanovení § 1765 odst. 1 a § 1766 občanského zákoníku na svůj smluvní vztah založený touto smlouvou.
10. Nevymahatelnost nebo neplatnost kteréhokoli ustanovení této smlouvy neovlivní vymahatelnost nebo platnost této smlouvy jako celku, vyjma těch případů, kdy takové nevymahatelné nebo neplatné ustanovení nelze vyčlenit z této smlouvy, aniž by tím pozbyla platnosti. Smluvní strany se pro takový případ zavazují vynaložit v dobré víře veškeré úsilí na nahrazení takového neplatného nebo nevymahatelného ustanovení vymahatelným a platným ustanovením, jehož účel v nejvyšší možné míře odpovídá účelu původního ustanovení a cílům této smlouvy.
11. Smluvní strany si nepřejí, aby nad rámec výslovných ustanovení této smlouvy byla jakákoliv práva a povinnosti dovozovány z dosavadní či budoucí praxe zavedené mezi smluvními stranami či zvyklostí zachovávaných obecně či v odvětví týkajícím se předmětu plnění této smlouvy, ledaže je ve smlouvě výslovně sjednáno jinak. Vedle shora uvedeného si smluvní strany potvrzují, že si nejsou vědomy žádných dosud mezi nimi zavedených obchodních zvyklostí či praxe.



EVROPSKÁ UNIE  
Evropský fond pro regionální rozvoj  
Integrovaný regionální operační program



MINISTERSTVO  
PRO MÍSTNÍ  
ROZVOJ ČR

12. Kupující je oprávněn zveřejnit plné znění zadávací dokumentace veřejné zakázky a zveřejnit podmínky a obsah uzavřených smluvních vztahů. Prodávající plně souhlasí se zveřejněním všech náležitostí tohoto smluvního vztahu a případně též smluvních vztahů s touto smlouvou souvisejících.
13. Změna nebo doplnění smlouvy může být uskutečněna pouze písemným dodatkem k této smlouvě podepsaným oběma smluvními stranami.
14. Smlouva bude sepsána ve čtyřech vyhotoveních, z nichž každá smluvní strana obdrží po dvou exemplářích.
15. Strany smlouvy potvrzují, že si smlouvu přečetly, že tato byla sepsána dle jejich vážné a svobodné vůle, jejímu obsahu rozumí a souhlasí s ním.
16. Nedílnou součástí této smlouvy jsou její přílohy:
  - Příloha č. 1 – Rekapitulace nabídkové ceny
  - Příloha č. 2 – Tabulka s technickými parametry

V ..... dne .....

V Praze dne 25.11.2019

**KUPUJÍCÍ:**

**PRODÁVAJÍCÍ:**

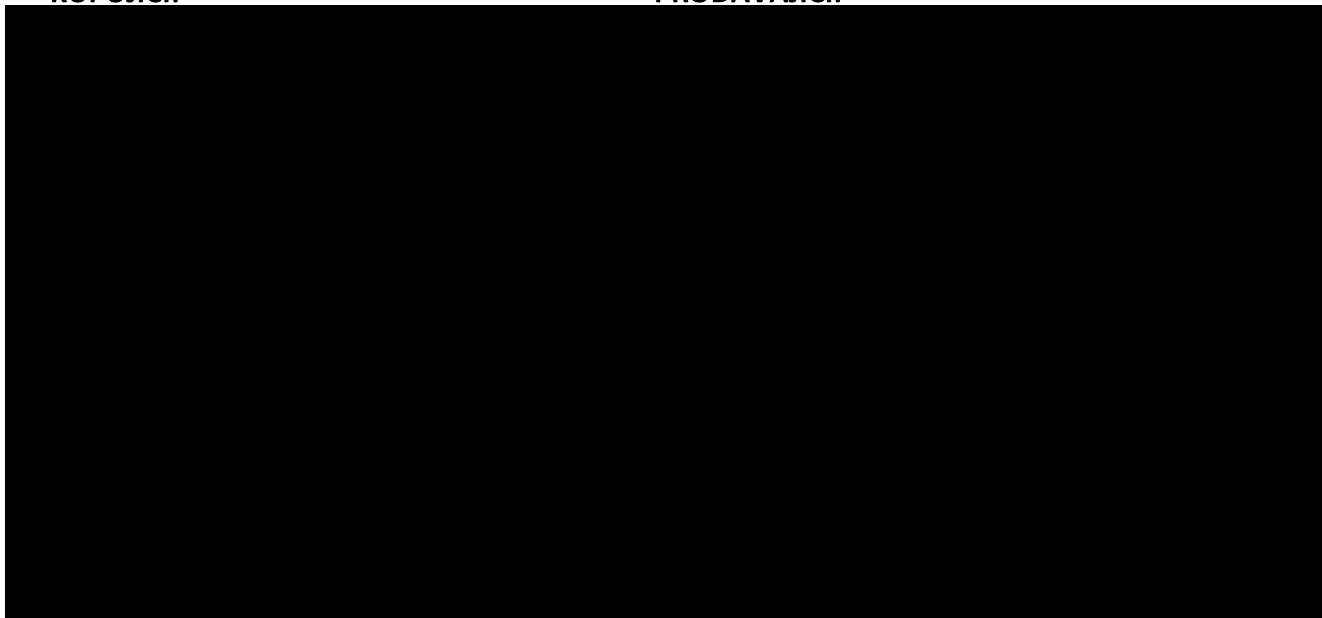

**KNTB Zlín - vysoce specializovaná péče onkogynekologie - část 2 - Instrumentárium pro  
hysteroskopickou operativu**

**REKAPITULACE NABÍDKOVÉ CENY**

Parametr	MJ	Počet jednotek	Nabídková cena za jednotku bez DPH v Kč	Nabídková cena celkem bez DPH v Kč
<b>Instrumentárium pro hysteroskopickou operativu</b> (cena instrumentária vč. příslušenství a nákladů na dopravu, montáž, proškolení personálu, nákladů na pojištění, odvoz a likvidaci obalů atd.)	komplet	1	1 185 694,00	1 185 694,00
<b>Celková nabídková cena v Kč bez DPH</b> (cena uvedená krycím listu nabídky)			<b>1 185 694,00</b>	
<b>výše DPH</b>			<b>248 995,74</b>	
<b>CELKOVÁ CENA s DPH</b>			<b>1 434 689,74</b>	

**Pokyny pro vyplnění:**

1. Účastník je povinen vyplnit všechna pole zvýrazněna oranžovou barvou.

2. Vyplněnou Rekapitulaci včetně popisu technické specifikace dle bodu 5.3. svazku 1 zadávací dokumentace účastník zadávacího řízení předloží v rámci své nabídky (jako přílohu návrhu kupní smlouvy).

V Praze, dne 25.11.2019

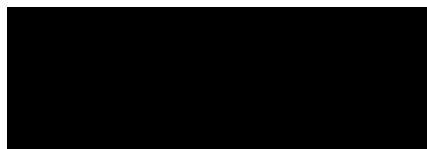



## Technický popis – část 2 – Instrumentárium pro hysteroskopickou operativu

### Diagnostický hysteroskop ambulatní, 2 sady

- 2x hysteroskopický plášť s průměrem 5,25 mm, plně autoklávovatelný
- 2x proplachový kohout luer lock
- plášť s pracovním kanálem 5 Fr.

WA47777S



- 2x hysteroskopický plášť s průměrem 4 mm, single flow, bez pracovního kanálu



- single flow



- 2x širokoúhlá optika s průměrem 3 mm, délkou 282 mm, úhlem pohledu 30°

A4674A Telescope,  
3 mm, 30°,  
wide angle,  
autoclavable



- rozebíratelné provedení
- vše je autoklávovatelné při teplotě 134°C

## Technický popis – část 2 – Instrumentárium pro hysteroskopickou operativu

### Diagnostický hysteroskop, 2 sady

- 2x hysteroskopický plášť s průměrem 4,5 mm, plně autoklávovatelný
- kontinuální průtok
- plášť s pracovním kanálem 3 Fr.

A4771

Sheath,  
4.5 mm,  
continuous irrigation,  
3 Fr. channel

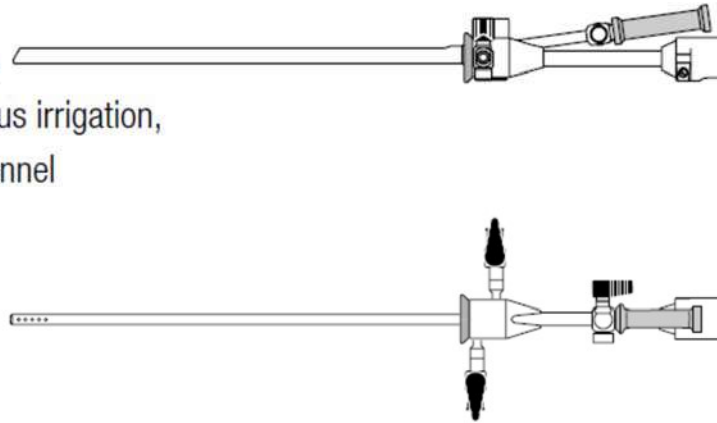

- 2x hysteroskopický plášť s průměrem 4 mm, single flow, bez pracovního kanálu

A4770

Sheath,  
4 mm

- single flow

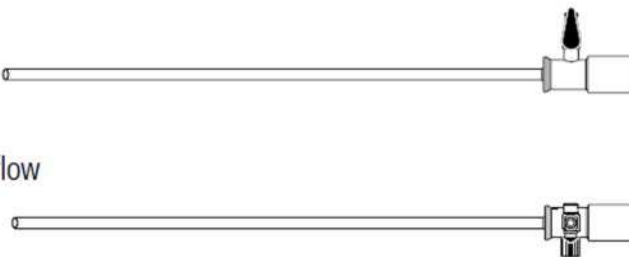

- 2x širokoúhlá optika s průměrem 3 mm, délkou 282 mm, úhlem pohledu 30°

A4674A

Telescope,  
3 mm, 30°,  
wide angle,  
autoclavable



- rozebíratelné provedení
- vše je autoklávovatelné při teplotě 134°C

## Technický popis – část 2 – Instrumentárium pro hysteroskopickou operativu

### Diagnostický mini hysteroskop, 1 sada

- 1x hysteroskopický plášť s průměrem 4,5 mm, plně autoklávovatelný
- kontinuální průtok
- plášť s pracovním kanálem 5 Fr.

A4776 Sheath,  
4.5 mm,  
5 Fr. channel,  
continuous irrigation

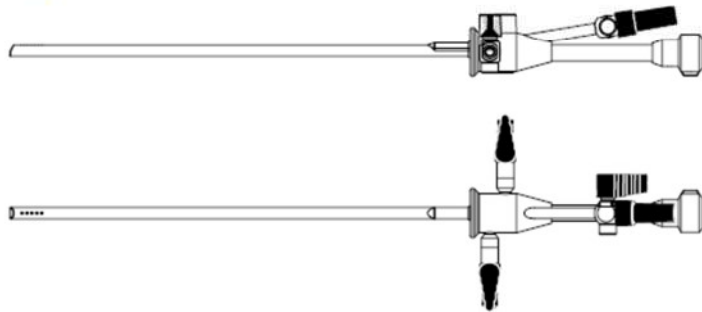

- 1x hysteroskopický plášť s průměrem 3 mm, single flow, bez pracovního kanálu

A4775 Sheath,  
3.0 mm

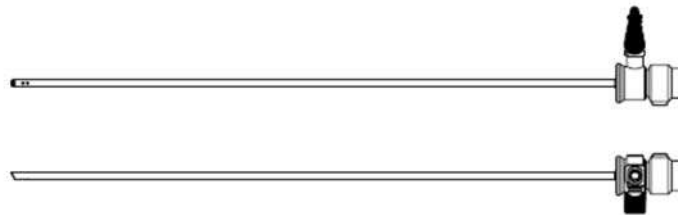

- single flow

- 1x hysteroskopická optika s průměrem 1,9 mm a úhlem pohledu 30°

A4677A Telescope, 1.9 mm,  
30°, 280 mm,  
autoclavable



- rozebíratelné provedení
- vše je autoklávovatelné při teplotě 134°C

## Technický popis – část 2 – Instrumentárium pro hysteroskopickou operativu

### Terapeutický hysteroskop, 2 sady

- 2x hysteroskopický plášť s průměrem 6,5 mm, plně autoklárovatelný
- kontinuální průtok
- plášť s pracovním kanálem 5 Fr.

A47610A Sheath,  
6.5 mm,  
continuous flow,  
5 Fr. channel

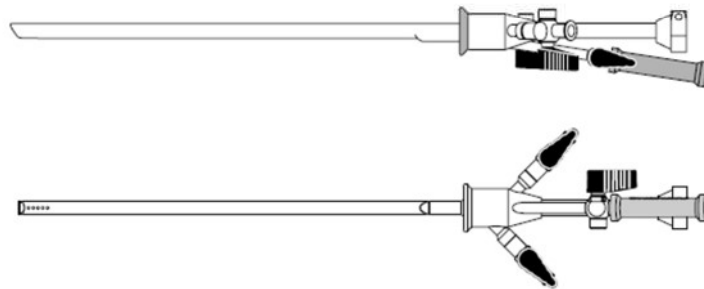

- 2x obturátor s průměrem 5 mm

A4767 Obturator,  
5 mm



- 2x hysteroskopický plášť s průměrem 5 mm, single flow, bez pracovního kanálu

A4760 Sheath,  
5 mm

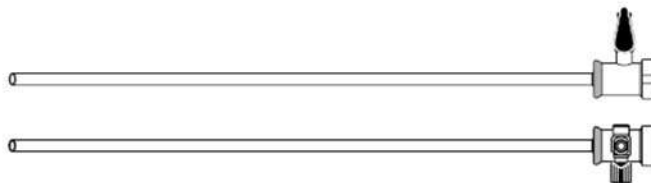

- single flow

- 2x širokoúhlá optika s průměrem 4 mm, úhlem pohledu 30°

WA2T43WA Telescope "OES ELITE",  
4 mm, 30°, wide-angle,  
HD, autoclavable



- rozebíratelné provedení
- vše je autoklárovatelné při teplotě 134°C

## Technický popis – část 2 – Instrumentárium pro hysteroskopickou operativu

### Příslušenství k hysteroskopickému instrumentáriu:

- 7x světlovodný kabel průměr 2,8mm, délka 3m

WA03300A Light-guide cable,  
2.8 mm,  
3 m,  
CF type



- 14x proplachové hadice ke stávající proplachové pumpě HysteroFlow, hadice bez čipu čítače počtu použití

A4055 Tubing, set,  
for 2 bags,  
1 pc.

non-sterile,  
reusable

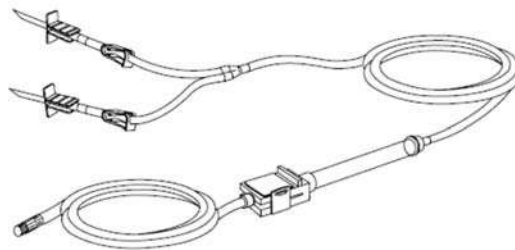

- 7x sterilizační kontejner s víkem



WA05974A

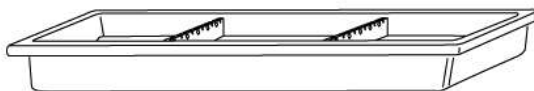

A5976

- 5x bioptické kleště, semiflexibilní – velikost 5Fr.

A4824 5 Fr., semiflexible



- 5x nůžky, semiflexibilní – velikost 5Fr.

A4826 5 Fr., semiflexible

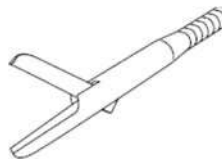

- 5x grasper „žraločí zuby“ - semiflexibilní – velikost 5Fr.

A4825 5 Fr., semiflexible



## Technický popis – část 2 – Instrumentárium pro hysteroskopickou operativu

- 1x zobrazovací hlava procesoru pro endoskopii
  - endoskopická HDTV lomená kamerová hlava
  - zvětšení 0,8x
  - 1 čipová, CCD technologie, rozlišení 1080p
  - připojení k optikám standardních výrobců
  - rotace kamerové hlavy s možností aretace
  - možnost ovládání jednou rukou
  - rotace zobrazeného pole
  - podpora frekvenčně selektivního barevného zobrazení (zvýrazněná struktura superficiálních venózních struktur bez nutnosti použití kontrastní či jiné látky (kyseliny) v těle pacienta)
  - váha 85 g vč. připojovacího kabelu
  - 3 programovatelná ovládací tlačítka
  - délka kabelu 3,5 m, průměr 3,3mm
  - plná kompatibilita se stávající kamerovou jednotkou Evis Exera III CV-190



N4488560 kamerová hlava CH-S190-08-LB



**KNTB Zlín - vysoce specializovaná péče onkogynekologie - část 2 - Instrumentárium pro hysteroskopickou operativu**
**TABULKA S TECHNICKÝMI PARAMETRY**

Parametr	Nabízená hodnota (ANO / NE)	Poznámka
<b>Předmětem veřejné zakázky je dodávka chirurgických nástrojů na doplnění sít pro Gynekologicko-porodnické oddělení - operační sály Instrumentárium pro hysteroskopickou operativu</b>		
<b>Diagnostický hysteroskop ambulantní - 2 sady</b>		
2x hysteroskopický plášť s průměrem 5,25 mm, plně autoklávatelný	ANO	
2x proplachový kohout luer lock	ANO	
plášť s pracovním kanálem 5 Fr.	ANO	
2x hysteroskopický plášť s průměrem 4 mm, single flow, bez pracovního kanálu	ANO	
2x širokouhlá optika s průměrem 3 mm, délkou 282 mm, úhlem pohledu 30°	ANO	
Rozebíratelné provedení	ANO	
Vše je autoklávatelné při teplotě 134°C	ANO	
<b>Diagnostický hysteroskop - 2 sady</b>		
2x hysteroskopický plášť s průměrem 4,5 mm, plně autoklávatelný	ANO	
kontinuální průtok	ANO	
plášť s pracovním kanálem 3 Fr.	ANO	
2x hysteroskopický plášť s průměrem 4 mm, single flow, bez pracovního kanálu	ANO	
2x širokouhlá optika s průměrem 3 mm, délkou 282 mm, úhlem pohledu 30°	ANO	
Rozebíratelné provedení	ANO	
Vše je autoklávatelné při teplotě 134°C	ANO	
<b>Diagnostický mini hysteroskop - 1 sada</b>		
1x hysteroskopický plášť s průměrem 4,5 mm, plně autoklávatelný	ANO	
kontinuální průtok	ANO	
plášť s pracovním kanálem 5 Fr.	ANO	
1x hysteroskopický plášť s průměrem 3 mm, single flow, bez pracovního kanálu	ANO	
1x hysteroskopická optika s průměrem 1,9 mm a úhlem pohledu 30°	ANO	
Rozebíratelné provedení	ANO	
Vše je autoklávatelné při teplotě 134°C	ANO	
<b>Terapeutický hysteroskop - 2 sady</b>		
2x hysteroskopický plášť s průměrem 6,5 mm, plně autoklávatelný	ANO	
kontinuální průtok	ANO	
plášť s pracovním kanálem 5 Fr.	ANO	
2x obturátor s průměrem 5 mm	ANO	
2x hysteroskopický plášť s průměrem 5 mm, single flow, bez pracovního kanálu	ANO	
2x širokouhlá optika s průměrem 4 mm, úhlem pohledu 30°	ANO	
Rozebíratelné provedení	ANO	
Vše je autoklávatelné při teplotě 134°C	ANO	
<b>Příslušenství k hysteroskopickému instrumentáriu:</b>		
7x světlovodný kabel průměr 2,8mm, délka 3m	ANO	
14x proplachové hadice ke stávající proplachové pumpě HysteroFlow, hadice bez čipu čítače počtu použití	ANO	
7x sterilizační kontejner s víkem	ANO	
5x bioptické kleště, semiflexibilní – velikost 5Fr.	ANO	
5x nůžky, semiflexibilní – velikost 5Fr.	ANO	
5x grasper „žraločí zuby“ - semiflexibilní – velikost 5Fr.	ANO	
1x zobrazovací hlava procesoru pro endoskopii	ANO	
endoskopická HDTV lomená kamerová hlava	ANO	
zvětšení max. 0,8x	ANO	0,8x
1 čípková, CCD technologie, rozlišení 1080p	ANO	
připojení k optikám standardních výrobců	ANO	
rotace kamerové hlavy s možností aretace	ANO	
možnost ovládání jednou rukou	ANO	

rotace zobrazeného pole	ANO	
podpora frekvenčně selektivního barevného zobrazení (zvýrazněná struktura superficiálních venózních struktur bez nutnosti použití kontrastní či jiné látky (kyseliny) v těle pacienta)	ANO	
váha max. 90 g vč. připojovacího kabelu	ANO	85 g
3 programovatelná ovládací tlačítka	ANO	
plná kompatibilita se stávající kamerovou jednotkou Evis Exera III CV-190	ANO	plná kompatibilita se stávající kamerovou jednotkou Evis Exera III CV-190
Poptávaná lomená kamerová hlava musí být plně kompatibilní se stávajícím video-systémem včetně nabízených endoskopů. V opačném případě zadavatel připouští, aby dodavatel, v rámci jím poskytnutého plnění, dodal navíc video-systém (kamerovou jednotku + zdroj světla), který jím nabízený typ lomené kamerové hlavy včetně endoskopů podporuje.		
Nabídnutá kamerová jednotka musí splňovat minimální požadavky:		
HDTV rozlišení 1920 x 1080		
podpora nabízených endoskopů - včetně zachování funkčnosti integrovaného úzkopásmového zobrazení (funkce procesoru i endoskopu)		
Nabídnutý zdroj světla musí splňovat minimální požadavky:		
Xenon nebo LED		
světelný výkon odpovídající 300W xenonovému zdroji		
podpora nabízených endoskopů - včetně zachování funkčnosti integrovaného úzkopásmového zobrazení (funkce procesoru i endoskopu)		
Nabídnutá kamerová hlava musí splňovat minimální požadavky:		
lomená kamerová hlava		
hmotnost max. 120 g vč. přípojného kabelu		
zvětšení 0,8x		
rozlišení 1080p		
minimálně 3 ovládací programovatelná tlačítka		

**Pokyny pro vyplnění:**

1. Účastník zadávacího řízení je povinen vyplnit všechna pole ve sloupci "Nabízená hodnota".

2. Účastník zadávacího řízení do předloženého formuláře ve sloupci "Nabízená hodnota" doplní hodnotu ANO či NE dle toho, zda jím nabízené zboží splňuje zadavatele stanovené požadavky (hodnota NE znamená nesplnění požadované vlastnosti zboží a znamená nesplnění zadávacích podmínek).

3. Vyplněný formulář účastník zadávacího řízení předloží v rámci své nabídky (jako přílohu návrhu kupní smlouvy)

V Praze, dne 25.11.2019

