

**MĚSTSKÁ ČÁST PRAHA – KOLODĚJE**  
K Jízdárně 9/20, Praha 9 – Koloděje, 190 16  
tel.: 281 972 050  
email: [kolodeje@zris.mepnet.cz](mailto:kolodeje@zris.mepnet.cz)

**Objednávka č.:116/2019**

Vyřizuje:  
Angela Morávková  
Tel.: 603 516 522

č.j.: MC P-KLDJ 2072/2019

**OBJEDNATEL/ZADAVATEL**

**MČ Praha - Koloděje**

K Jízdárně 9/20  
193 16 Praha - Koloděje

IČ: 00240338

Zastoupená:  
Ing. Angela Morávková - starostka

Bankovní spojení: Česká spořitelna a.s.  
Číslo účtu: 200711389/0800

**DODAVATEL / ZHOTOVITEL**

**STEVY s.r.o.**

Oiší 3  
588 56 Telč

IČ: 26977583

DIČ: CZ26977583

Zastoupený: [stevy@stevy.cz](mailto:stevy@stevy.cz)

Objednáváme u vás zhotovení níže uvedeného díla/dodávku zboží za následujících podmínek:

**I. PŘEDMĚT PLNĚNÍ –** Doplnění gastrovybavení kuchyně ZŠ viz. Příložená nabídka

**II. DOBA PLNĚNÍ**

**20. 12. 2019**

**III. CENA**

Cena za předmětné služby je stanovena dohodou smluvních stran jako maximální.

<b>Základní cena</b>	<b>164 619,00 Kč</b>
<b>DPH 21%</b>	<b>34 570,00 Kč</b>
<b>Cena včetně DPH</b>	<b>199 189,00 Kč</b>

Objednávku, prosíme, přiložte jako přílohu k Vašemu daňovému dokladu, v opačném případě Vám bude faktura vrácena.

#### IV. PLATEBNÍ PODMÍNKY

Cenu uhradí objednatel dodavateli na základě faktury – daňového dokladu. Faktura bude ve dvojnásobném vyhotovení vystavena a odeslána na adresu MČ Praha – Koloděje, K Jizdárně 9/20, 196 00 Praha – Koloděje.

Splatnost faktury činí 21 dní od doručení objednateli. Termínem úhrady se rozumí den odpisu platby z účtu objednatele.

Faktura musí obsahovat veškeré náležitosti předepsané § 28 zákona č. 235/2004 Sb. tak, aby bylo naprosto zřejmé, že slouží rovněž pro daňové účely a dále musí obsahovat tyto údaje:

- údaje objednatele, sídlo, IČ, DIČ
- údaje dodavatele, sídlo, IČ, DIČ
- evidenční číslo daňového dokladu
- bankovní spojení dodavatele
- datum vystavení daňového dokladu
- datum uskutečnění zdanitelného plnění
- rozsah a předmět fakturovaného plnění
- číslo objednávky
- fakturovanou částku ve složení základní cena, DPH a cena celkem
- zápis v obchodním (či jiném) rejstříku (číslo, oddíl, aj.)
- razítko a podpis oprávněné osoby, stvrzující oprávněnost, formální a věcnou správnost faktury

#### V. SMLUVNÍ SANKCE

Neodevzdá-li dodavatel řádně provedené plnění, zavazuje se uhradit objednateli smluvní pokutu dohodnutou na 1 % ze základní ceny služeb za každý započatý den prodlení.

Tato dohoda o smluvní pokutě nevylučuje povinnost dodavatele uhradit objednateli škodu, která vznikne v souvislosti s nesplněním jeho závazků vyplývajících ze smluvního vztahu.

#### VI. ŘEŠENÍ SPORŮ

Obě smluvní strany se zavazují řešit veškeré spory, vyplývající ze závazků této objednávky, především dohodou.

#### VII. ZÁVĚREČNÁ USTANOVENÍ

Tato objednávka je nabídkou, která musí být přijata nejpozději do 5 kalendářních dnů od doručení DODAVATELI /ZHOTOVITELI. OBJEDNATEL/ZADAVATEL tímto ve smyslu ust. § 1740, odst. (3), Zákona č. 89/2012 Sb. vylučuje přijetí této objednávky s dodatkem nebo odchylkou.

Přijetí této objednávky potvrďte písemně tak, jak je uvedeno v příloze této objednávky („Potvrzení přijetí objednávky“) a toto „Potvrzení“ doručte OBJEDNATELI/ZADAVATELI.

V Praze dne: **29.11.2019**

Za objednatele:

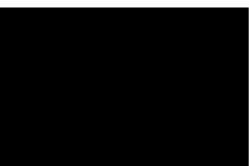

**Jiří Šejna**  
tajemník  
(správce rozpočtu)



**Ing. Angela Morávková**  
starostka



**Vladimír Mužík**  
místostarosta

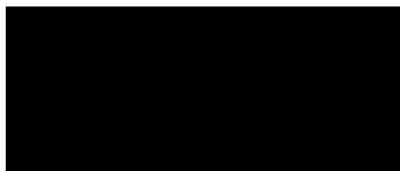

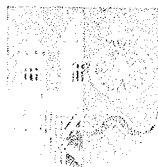

MĚSTSKÁ ČÁST PRAHA – KOLODĚJE  
K Jízdárně 9/20, Praha 9 – Koloděje, 190 16  
tel.: 281 972 050  
email: [kolodeje@zris.mepnet.cz](mailto:kolodeje@zris.mepnet.cz)

## Potvrzení přijetí objednávky

Potvrzujeme tímto přijetí Vaší objednávky č.: 116/2019 ze dne: 29. 11. 2019

Objednávka byla přijata v celém rozsahu, bez připomínek, dodatků a odchylek.

**DODAVATEL / ZHOTOVITEL**

STEVY s.r.o.

Oleší 3

588 56 Telč

Zastoupený: [stevy@stevy.cz](mailto:stevy@stevy.cz)

IČ: 26977583

DIČ: CZ26977583

V ..... *Oleší*

Datum: *2. 12. 2019*

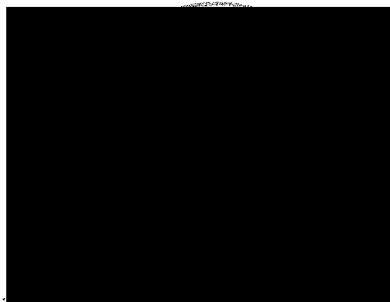

.....  
jméno statutárního zástupce, jeho podpis a razítko:





PRO:

**Základní a mateřská škola Koloděje**  
**paní Marta Volemanová**  
**Lupenická 20**  
**190 16 Praha 9 - Koloděje**  
**Česká republika**

TEL.: [REDACTED] OR [REDACTED]  
 FAX: [REDACTED]

ČÍSLO: **NT04441**  
 DATUM: 17.11.2019  
 VYPRACOVAL: Ing. Jan Prosa  
 TEL.: [REDACTED]  
 E-MAIL: [REDACTED]  
 FAX: no

Dobrý den

předkládáme Vám nabídku představující doplnění školní kuchyně v návaznosti na současný a budoucí provoz.  
 Nabídka je včetně garance 24. měsíců.

Dodávka je od dvou rozdílných výrobců z Německa a ze Švýcarska. Z uvedeného důvodu jsou náklady na balné a dopravu (včetně celního odbavení) účtovány samostatně.

**Doplnění stravovacího provozu v MŠ a ZŠ Koloděje.**

POZICE	NÁZEV A POPIS	MNOŽSTVÍ	CENA / MJ BEZ DPH	CENA CELKEM BEZ DPH	DPH
--------	---------------	----------	----------------------	------------------------	-----

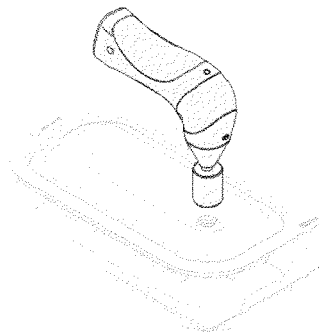
**DOPLNĚNÍ GASTRONÁDOB****Sestava pro vakuování**



Olší 3

CZ-588 56 Telč

Tel.: +420721208991, Fax: no

E-mail: stevy@stevy.cz

www.stevy.cz

---

01	<b>Gastronádoba RIEBER vaculid® s bočními profily proti deformaci, GN 1/2-100, Typ 12 100</b>	6 ks	2 077,00 Kč	12 462,00 Kč 21%
----	---	------	-------------	------------------

vaculid® - znamená a umožňuje potravinám a hotovému jídlu prodloužit jejich životnost při skladování v chladu.

Vakuování je určeno pro skladování, přepravu a následný výdej nebo tepelnou úpravu.

Celonerezové provedení z oceli 18/10.

Síla materiálu 0,8 až 1,0 mm.

Nádoba je bez držadel.

Splňuje evropskou normu EN631.

Jedinečný prolis v rozích zvyšuje jejich stabilitu, pevnost a prodlužuje jejich životnost.

Je extrémně odolná proti nárazu, obzvláště hrany a rohy.

Boční stěny vyztuženy tvarově profilem proti deformaci při vytváření vakua uvnitř nádoby.

Opce:

Víko z nerezové oceli v provedení vaculid® od firmy RIEBER s červeným silikonovým těsněním bude plně kompatibilní s gastronádobou stejného typu.

Výrobce: Rieber GmbH & Co.KG, Německo.

Připojený obrázek je pouze informativní.

Rozměr (š-h-v): 325 x 265 x 100 mm

Objem: 5,3 litrů.

Obj.číslo: RB84010198

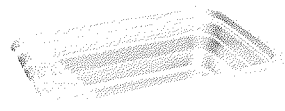



---

02      **Víko ke gastronádobám RIEBER**      6 ks      3 268,00 Kč      19 608,00 Kč      21%  
**vaculid®, GN 1/2, Typ 121**

vaculid® - znamená a umožňuje potravinám a hotovému jídlu prodloužit jejich životnost při skladování v chladu.

Víko je včetně červeného silikonového těsnění, kompatibilní s gastronádobami RIEBER bez držadel.

Celonerezové provedení z oceli 18/10.

Síla materiálu 0,8 až 1,0 mm.

Splňuje evropskou normu EN631.

Ploché víko s prolisem uprostřed.

Bez výřezu pro držadla gastronádoby.

Bez výřezu pro naběračku.

S otvorem pro vakuování.

Připojený obrázek je pouze informativní.

Výrobce: Rieber GmbH & Co.KG, Německo.

Rozměr (š-h-v): 325 x 265 mm

Obj.číslo: RB84011045

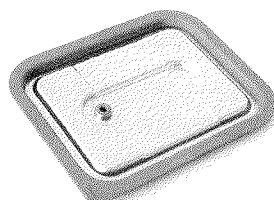



03	<b>Ruční vakuovací pumpa RIEBER vaculid®, GreenVac</b>	1 ks	5 428,00 Kč	5 428,00 Kč	21%
	<p>Kryt z plastu odolného vůči nárazu.          Sací výkon 1,3 litrů za minutu, vakuum 500 mbar.          Přívodní kabel cca 1,5 m          Černé provedení.          Rozměr (š-h-v): 200 x 140 x 50 mm          Příkon: 15 W/1 N AC 230 V 50/60 Hz          Hmotnost: 4,0 kg          Obj.číslo: RB84191409</p>				



### Gastronádoby do Termoportu RIEBER

04	<b>Gastronádoba plná RIEBER se zásuvnými držadly, GN 1/1 - 100 typ 11 100 f</b>	3 ks	1 632,00 Kč	4 896,00 Kč	21%
	<p>Celonerezové provedení z oceli 18/10.          Síla materiálu 0,8 až 1,0 mm.          Nádoba je se zásuvnými/výsuvnými držadly.          Splňuje evropskou normu EN631.          Jediněčný prolis v rozích zvyšuje jejich stabilitu, pevnost a prodlužuje jejich životnost.          Je extrémně odolná proti nárazu, obzvláště hrany a rohy.</p> <p>Výrobce: Rieber GmbH &amp; Co.KG, Německo.          Rozměr (š-h-v): 530 x 325 x 100 mm          Objem: 11,7 litrů.          Obj.číslo: RB84010203/4007537024598</p>				

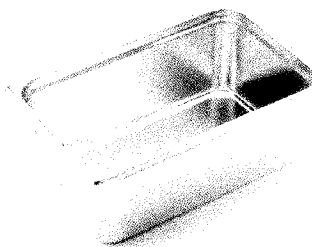





Oiší 3  
 CZ-588 56 Telč  
 Tel.: +420721208991, Fax: no  
 E-mail: stevy@stevy.cz  
 www.stevy.cz

05	<b>Víko ke gastronádobám RIEBER s držadly a s výřezem pro naběračku, GN 1/1, Typ 1111a</b> Celonerezové provedení z oceli 18/10. Síla materiálu 0,8 až 1,0 mm. Splňuje evropskou normu EN631. Ploché víko s prolisem uprostřed s rukojetí. Bez těsnění. S výřezem pro držadla gastronádoby. S výřezem pro naběračku.  Výrobce: Rieber GmbH & Co.KG, Německo. Rozměr (š-h-v): 530 x 325 mm Obj.číslo: RB84030401/4007537026554	3 ks	1 986,00 Kč	5 958,00 Kč	21%
----	--	------	-------------	-------------	-----

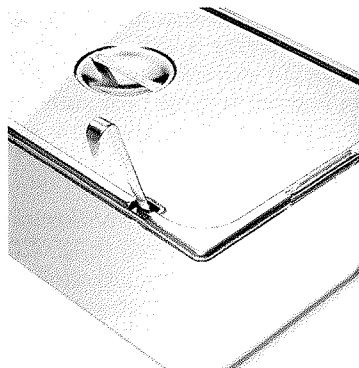

06	<b>Balné a poštovné ze zahraničí dle skutečnosti</b>	1 ks	2 600,00 Kč	2 600,00 Kč	21%
----	--	------	-------------	-------------	-----

**Mezisoučet gastronádoby**

**50 952,00 Kč**

**STOLNÍ KUTR**



Olší 3

CZ-588 56 Telč

Tel.: +420721208991, Fax: no

E-mail: stevy@stevy.cz

www.stevy.cz

08 **Kutr BRUNNER-ANLIKER 6 litrů,** 1 ks 68 187,00 Kč 68 187,00 Kč 21%  
**celonerezový, P 6**

Výkonný kutr s bezkonkurenčním točivým momentem, vyrobený výhradně z nerezové oceli. Technické inovace a čistota, díky které toto zařízení splňuje nevyšší nároky pro zpracování potravin. Snadná manipulace pro optimální uživatelský komfort a snadné čištění. Kvalitní švýcarský výrobek je garantem inovace, přesnosti, životnosti a spolehlivosti. Možnost docilení silnějšího míchacího výkonu a to díky třiramenné nožové vložce v provedení Turbo-Knife.

**Popis zařízení:**

- Stolní a výkonné provedení
- Kutr je vyroben výhradně z ušlechtilé nerezové oceli
- Kutr je určen pro nerezovou nádobu o objemu 6 litrů
- Kutr lze osadit dvouramennou nebo třiramennou nožovou vložkou dle výběru uživatele
- Široká, flexibilní oblast použití
- Volitelná rychlost v rozsahu 1400 nebo 2800 otáček za minutu
- Vysoce kvalitní nádoba 6 litrů ve tvaru hrnce, která je z nerezové oceli Noser-Inox s průhledným víkem, se snadným otevíráním a přístupem k náplni
- Nádobu (ve tvaru hrnce) lze také použít pro vaření na plynových a elektrických plotýnkách
- Balení v dřevěné bedně je zahrnuto v ceně kutru

**Za úhradu:**

- Nádoba 6 litrů ve tvaru hrnce z nerezové oceli Noser-Inox pro typ P 6 (BA272.06210)
- Průhledné víko k nádobě 6 litrů (BA272.06214)
- Dvouramenná nožová vložka pro typ P 6 (BA272.06201)
- Třiramenná nožová vložka Turbo-Knife pro typ P 6 (BA272.06202)

Certifikace: CE

**Výrobce:**

Brunner-Anliker AG, Švýcarsko.

Jméno Brunner-Anliker znamená, že se jedná o vysoce kvalitní výrobek.

Rozměr (š-h-v): 335 x 390 x 550 mm

Příkon: 1.1 kW 400 V 50 Hz

Hmotnost: 30 kg.

Proudová ochrana: IP 54.

Obj.číslo: BA271.06200.6

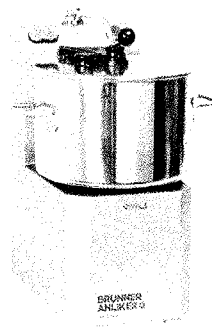



Olší 3

CZ-588 56 Telč

Tel.: +420721208991, Fax: no

E-mail: stevy@stevy.cz

www.stevy.cz

09	<b>Průhledné víko k nádobě 6 litrů ke kutr BRUNNER-ANLIKER, P 6</b>	1 ks	3 686,00 Kč	3 686,00 Kč	21%
----	---	------	-------------	-------------	-----

Průhledné víko k nádobě 6 litrů se snadným otevíráním a přístupem k náplni.

Víko je včetně:

- dvou otvorů
- černého plastového segmentu pro uchycení nože a víka
- černé plastové zátky

Výrobce:

Brunner-Anliker AG, Švýcarsko.

Obj.číslo: BA272.06214

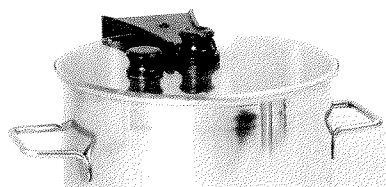

10	<b>Třiramenná nožová vložka Turbo- Knife ke kutr BRUNNER-ANLIKER 6 litrů, P 6</b>	1 ks	22 681,00 Kč	22 681,00 Kč	21%
----	---	------	--------------	--------------	-----

Třiramenná nožová vložka Turbo-Knife je určena pro typ P 6 a představuje vysoce účinné vložné, řezné provedení se snadnou instalací a čištěním.

Použití s nádobou 6 litrů.

Výrobce:

Brunner-Anliker AG, Švýcarsko.

Obj.číslo: BA272.06202

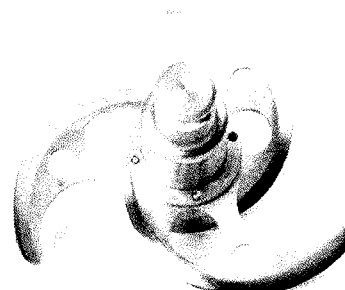



11	Nádoba 6 litrů ve tvaru hrnce ke kutru BRUNNER-ANLIKER z nerezové oceli Noser-Inox, P 6	1 ks	17 293,00 Kč	17 293,00 Kč	21%
----	---	------	--------------	--------------	-----

Nádobu (ve tvaru hrnce) lze také použít pro vaření na plynových a elektrických plotýnkách.

Za úhradu:

- Průhledné víko k nádobě 6 litrů (BA272.06214) se snadným otevíráním a přístupem k náplni

Výrobce:

Brunner-Anliker AG, Švýcarsko.  
 Obj.číslo: BA272.06210

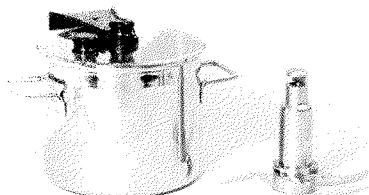

12	Balné a poštovné ze zahraničí dle skutečnosti	1 ks	1 820,00 Kč	1 820,00 Kč	21%
----	--	------	-------------	-------------	-----

**Mezisoučet za zboží celkem**

**113 667,00 Kč**

CELKEM BEZ DPH:	164 619,00 Kč
CELKEM DPH 21%	34 570,00 Kč
CELKEM VČETNĚ DPH:	199 189,00 Kč

S pozdravem

