



KUPNÍ SMLOUVA pro část 1
Č. j. KRPP-130512-8/ČJ-2019-0300MZ-VZ

Smluvní strany:

Česká republika – Krajské ředitelství policie Plzeňského kraje

se sídlem: Nádražní 2, PSČ 306 28, Plzeň
zastoupená: plk. Ing. Bc. Petrem Nováčkem, náměstkem ředitele
Krajského ředitelství policie Plzeňského kraje pro
ekonomiku
IČ: 75151529
DIČ: CZ75151529
bankovní spojení: ČNB, pobočka Plzeň
číslo účtu: 8246881/0710
IDS: 5ixai69
pověřený pracovník: 
e-mail: 

(dále jen „**Kupující**“)

a

ŠKODA AUTO a.s.

Se sídlem: tř. Václava Klementa 869, 293 01 Mladá Boleslav II,

Ve věcech smlouvy oprávněn jednat:

ICO: 00177041

DIČ: CZ00177041

Bankovní spojení: UniCredit Bank CZ and Sk, a.s.

Číslo účtu: 1000063254/2700

Datová schránka: 67wchuf

Zapsána v obchodním rejstříku vedeném Městským soudem v Praze oddíl B,
vložka 332

(dále jen „**Prodávající**“)

uzavírají v souladu s § 2079 zákona č. 89/2012 Sb., občanský zákoník, ve znění
pozdějších předpisů

(dále jen „**Občanský zákoník**“) tuto

Smlouvu o dodávce vozidel (dále jen „**Smlouva**“)

I. ÚVODNÍ USTANOVENÍ

- 1.1 Smlouva byla uzavřena na základě výsledku zadávacího řízení na uzavření rámcové dohody s názvem „Rámcová dohoda na dodávky osobních silničních automobilů v policejním provedení s pohonem 4x4 Část 1 “ (dále jen „**zadávací řízení**“ č. j. MV-31559-48/OSM-2019), realizovaného centrálním zadavatelem ve smyslu zákona č. 134/2016 Sb., o zadávání veřejných zakázek, ve znění pozdějších předpisů (dále jen „**ZZVZ**“), neboť nabídka Prodávajícího podaná v zadávacím řízení byla centrálním zadavatelem vyhodnocena jako nejvhodnější. V důsledku toho byla mezi centrálním zadavatelem a Prodávajícím dne 6. 9. 2019 uzavřena rámcová dohoda s názvem „Rámcová dohoda na dodávky osobních silničních automobilů v policejním provedení s pohonem 4x4 “ č. j. MV-31559-48/OSM-2019 (dále jen „**Rámcová dohoda**“). Smlouva je uzavírána na základě Rámcové dohody a v souladu s ní.
- 1.2 Smluvní strany prohlašují, že identifikační údaje specifikující Smluvní strany jsou v souladu s právní skutečností v době uzavření Smlouvy. Smluvní strany se zavazují, že změny dotčených údajů písemně oznámí bez prodlení druhé Smluvní straně. V případě změny účtu Prodávajícího je Prodávající povinen rovněž doložit vlastnictví k novému účtu, a to kopií příslušné smlouvy nebo potvrzením peněžního ústavu. Při změně identifikačních údajů Smluvních stran včetně změny účtu není nutné uzavírat ke Smlouvě dodatek.
- 1.3 Prodávající prohlašuje, že se náležitě seznámil se všemi podklady, které byly součástí zadávací dokumentace zadávacího řízení včetně všech jejích příloh (dále jen „**Zadávací dokumentace**“), a které stanovují požadavky na předmět plnění Smlouvy, a že je odborně způsobilý ke splnění všech jeho závazků podle Smlouvy. Prodávající dále prohlašuje, že se detailně seznámil s rozsahem a povahou předmětu plnění Rámcové dohody a Smlouvy, že jsou mu známy veškeré relevantní technické, kvalitativní a jiné podmínky nezbytné k realizaci předmětu plnění Rámcové dohody a Smlouvy, a že disponuje takovými kapacitami a odbornými znalostmi, které jsou nezbytné pro realizaci předmětu plnění rámcové dohody a Smlouvy za dohodnutou maximální smluvní cenu uvedenou ve Smlouvě.
- 1.4 Pojmy definované ve Smlouvě budou mít význam, jenž je jim ve Smlouvě, včetně jejích příloh a dodatků, připisován. Pro vyloučení jakýchkoliv pochybností o vztahu Smlouvy a Zadávací dokumentace jsou rovněž stanovena tato výkladová pravidla:
- v případě jakékoliv nejistoty ohledně výkladu ustanovení Smlouvy budou tato ustanovení vykládána tak, aby v co nejširší míře zohledňovala účel zadávacího řízení vyjádřený v Zadávací dokumentaci;
 - v případě chybějících ustanovení Smlouvy budou použita dostatečně konkrétní ustanovení Zadávací dokumentace;
 - v případě rozporu mezi ustanoveními Smlouvy a Zadávací dokumentace budou mít přednost ustanovení Smlouvy.

- 1.5 Prodávající prohlašuje, že jím poskytované plnění odpovídá všem požadavkům vyplývajícím z účinných právních předpisů a závazných technických norem, které se na plnění vztahují.

II. PŘEDMĚT SMLOUVY

- 2.1 Prodávající se Smlouvou zavazuje na vlastní náklady a nebezpečí dodat Kupujícímu řádně a včas, v počtu a za cenu a podmínek stanovených dále ve Smlouvě nová vozidla v množství a technické specifikaci stanovené v příloze č. 3 Rámcové dohody a barevného provedení ve smyslu § 12 odst. 1 vyhlášky č. 122/2015 Sb., o způsobu vnějšího označení, služebních stejnokrojích a zvláštním barevném provedení a označení služebních vozidel, plavidel a letadel Policie České republiky a o prokazování příslušnosti k Policii České republiky, ve znění pozdějších předpisů. Jedná se o nové nepoužité automobily vyrobené v příslušném roce vzhledem k datu objednávky.

Prodávající se zavazuje dodat Kupujícímu tato konkrétní vozidla:

24 ks Škoda Octavia Combi 2,0 TSI 140kW 4x4 DSG – blíže příloha č. 1

- 2.2 Dodané automobily musí být schváleny pro provoz na pozemních komunikacích v souladu se zákonem č. 56/2001 Sb., o podmínkách provozu vozidel na pozemních komunikacích a o změně zákona č. 168/1999 Sb., o pojištění odpovědnosti za škodu způsobenou provozem vozidla a o změně některých souvisejících zákonů (zákon o pojištění odpovědnosti z provozu vozidla), ve znění zákona č. 307/1999 Sb., ve znění pozdějších předpisů.
- 2.3 Dodané automobily musí rovněž splňovat podmínky stanovené příslušnými právními předpisy pojednávajícími o minimálních emisních limitech EURO stanovených pro příslušné kategorie vozidel a o maximální spotřebě pohonných hmot pro kombinovaný provoz pro příslušné kategorie vozidel.
- 2.4 Kupující se zavazuje zaplatit Prodávajícímu za řádně dodaná vozidla sjednanou cenu dle Smlouvy.

III. DOBA A MÍSTO PLNĚNÍ

- 3.1 Prodávající se zavazuje dodat vozidla podle svých možností bez zbytečných průtahů, nejdéle pak do 4 měsíců od nabytí účinnosti této Smlouvy.
- 3.2 Místem plnění je výdejní místo dodavatele: AUTO CB, spol. s r.o., Nepomucká 487/119, Pízeň

IV. CENA

- 4.1 Specifikace ceny plnění je stanovena dohodou Smluvních stran následovně:

Celková cena bez DPH	13 003 734,50 Kč
DPH 21 %	2 730 784,30 Kč
Celková cena s DPH	15 734 518,80 Kč

Kupní cena je blíže specifikována v příloze č. 1 této smlouvy.

- 4.2 Ceny uvedené v tomto článku Smlouvy jsou uvedeny jako maximální, nejvýše přípustné, nepřekročitelné a zahrnující veškeré náklady Prodávajícího nutné k řádnému splnění předmětu Smlouvy (např. vedlejší náklady, náklady spojené s dopravou do místa plnění, včetně nákladů souvisejících apod.). Prodávající nese veškeré náklady nutně nebo účelně vynaložené při plnění závazku ze Smlouvy včetně veškerých poplatků. V ceně jsou zahrnuty veškeré činnosti sjednané ve Smlouvě, jakož i další činnosti, které ve Smlouvě uvedeny nejsou, ale o kterých Prodávající vzhledem ke svým odborným znalostem vědět měl nebo mohl. Cenu plnění je možné měnit pouze za níže specifikovaných podmínek.
- 4.3 Smluvní strany se dohodly, že pokud dojde v průběhu plnění Smlouvy ke změně zákonné sazby DPH stanovené pro plnění předmětu Smlouvy, bude tato sazba promítnuta do všech cen uvedených ve Smlouvě s DPH a Prodávající je od okamžiku nabytí účinnosti změny zákonné sazby DPH povinen účtovat účinnou sazbu DPH. O této skutečnosti není nutné uzavírat dodatek ke Smlouvě.
- 4.4 Prodávající odpovídá za to, že sazba DPH je stanovena v souladu s účinnými právními předpisy.

V. PLATEBNÍ PODMÍNKY

- 5.1 Cena plnění dle Smlouvy bude hrazena vždy na základě daňového dokladu vystaveného Prodávajícím (dále jen „**Faktura**“).
- 5.2 Právo fakturovat vzniká Prodávajícímu po řádném dodání celého plnění nebo jeho ucelené části a protokolárním předáním a převzetím plnění nebo jeho části v souladu s čl. VI Smlouvy Kupujícímu.
- 5.3 Každá Faktura vystavená na základě Smlouvy bude mít náležitosti daňového dokladu dle § 29 zákona č. 235/2004 Sb., o dani z přidané hodnoty, ve znění pozdějších předpisů, a dle § 435 Občanského zákoníku. Prodávající je po vzniku práva fakturovat povinen vystavit a Kupujícímu předat Fakturu ve dvojím vyhotovení. Faktura musí dále obsahovat:
- a) název Smlouvy a datum jejího uzavření;
 - b) předmět plnění;
 - c) označení banky a čísla účtu, na který má být zapláceno (pokud je číslo účtu odlišné od čísla uvedeného v záhlaví Smlouvy, je Prodávající povinen o této skutečnosti Kupujícího v souladu se Smlouvou informovat);
 - d) kopie příslušných akceptačních protokolů a jiných dokladů, pokud je Smlouva vyžaduje;
 - e) lhůtu splatnosti Faktury;

- f) název, sídlo, IČ a DIČ Kupujícího a Prodávajícího;
 - g) jméno a vlastnoruční podpis osoby, která Fakturu vystavila, včetně kontaktního telefonu.
- 5.4 Lhůta splatnosti Faktury činí 30 kalendářních dnů ode dne jejího doručení Kupujícímu.
- 5.5 Součástí každé Faktury podle této Smlouvy bude specifikace dodaného plnění tak, aby byla v souladu s platnými účetními a daňovými předpisy, a to za účelem řádného vedení evidence majetku Kupujícího v souladu s těmito právními předpisy.
- 5.6 Nebude-li Faktura obsahovat některou povinnou nebo dohodnutou náležitost nebo bude-li chybně vyúčtována cena nebo DPH, je Kupující oprávněn Fakturu před uplynutím lhůty splatnosti bez zaplacení vrátit Prodávajícímu k provedení opravy s vyznačením důvodu vrácení. Prodávající provede opravu vystavením nové Faktury. Vrácením vadné Faktury Prodávajícímu přestává běžet původní lhůta splatnosti. Nová lhůta splatnosti běží ode dne doručení nové Faktury.
- 5.7 Povinnost zaplatit cenu plnění je splněna dnem odepsání příslušné částky z účtu Kupujícího. Všechny částky poukazované v Kč vzájemně Smluvními stranami na základě Smlouvy musí být prosté jakýchkoliv bankovních poplatků nebo jiných nákladů spojených s převodem na jejich účty.
- 5.8 Kupující neposkytuje Prodávajícímu na předmět plnění Smlouvy jakékoliv zálohy.

VI. PŘEDÁNÍ A PŘEVZETÍ PLNĚNÍ

- 6.1 Řádně dodaná vozidla budou Smluvními stranami protokolárně předána a převzata v místě dodání dle odst. 3.2 Smlouvy.
- 6.2 O řádném předání a převzetí každého vozidla bude vyhotoven písemný předávací protokol podepsaný oběma Smluvními stranami, přičemž v tomto předávacím protokolu bude deklarována funkčnost a kompletnost dodaných vozidel.
- 6.3 Prodávající prohlašuje, že vlastnické právo a nebezpečí škody na věci k dodaným vozidlům předaným Prodávajícímu Kupujícímu přechází na Kupujícího dnem jejich protokolárního předání Kupujícímu, a to okamžikem podpisu předávacího protokolu.
- 6.4 Osoby pověřené kupujícím k převzetí vozidel a podpisu předávacího protokolu jsou pracovníci automobilního oddělení, případně oddělení materiálně – technického zabezpečení Plzeň.

VII. DALŠÍ PRÁVA A POVINNOSTI SMLUVNÍCH STRAN

- 7.1 Prodávající je dále povinen:
- a. poskytnout řádně a včas plnění podle Smlouvy bez faktických a právních vad;

- b. postupovat při plnění předmětu Smlouvy s odbornou péčí, podle nejlepších znalostí a schopností, sledovat a chránit oprávněné zájmy Kupujícího;
- c. vyzoomět Kupujícího nejméně 5 (slovy: pět) pracovních dnů před plánovaným datem dodání, za účelem připravenosti Kupujícího k poskytnutí dostatečné součinnosti při předání a převzetí plnění.

7.2 Prodávající je povinen za účelem ověření plnění svých povinností vytvořit podmínky subjektům oprávněným dle zákona č. 320/2001 Sb., o finanční kontrole ve veřejné správě a o změně některých zákonů (zákon o finanční kontrole), ve znění pozdějších předpisů, k provedení kontroly vztahující se k realizaci předmětu Smlouvy, poskytnout oprávněným osobám veškeré doklady vztahující se k realizaci předmětu Smlouvy, umožnit průběžné ověřování souladu údajů o realizaci předmětu Smlouvy a poskytnout součinnost všem osobám oprávněným k provádění kontroly, včetně toho, že bude plnit své povinnosti jako osoba povinná spolupůsobit při výkonu kontroly ve smyslu § 2 písm. e) uvedeného zákona.

VIII. ODPOVĚDNOST ZA ŠKODU, ODPOVĚDNOST ZA VADY, ZÁRUKA

- 8.1 Prodávající je povinen dodat automobily v množství, druhu a jakosti a náhradní díly a servisní práce dle článku 2.1 této smlouvy při dodržení obchodních podmínek sjednaných ve Smlouvě a v Rámcové dohodě.
- 8.2 Prodávající přebírá závazek a odpovědnost za vady vozidel, jež budou mít vozidla (či jejich části) v době jejich protokolárního předání a převzetí Kupujícím a dále za vady, které se na vozidlech (či jejich dílčích částech) vyskytnou v průběhu záruční doby. Prodávající v souvislosti s odpovědností za vady vozidel poskytuje Kupujícímu níže specifikovanou záruku.
- 8.3 Prodávající se zavazuje poskytnout záruku:
- a) 5 let nebo ujetí 150 000 km,
 - b) 5 let na lak,
 - c) 10 let na neprorezavění karoserie
 - d) 5 let na policejní polepy
- 8.4 Záruční doba počíná běžet dnem protokolárního předání a převzetí vozidel dle Smlouvy Kupujícím. Záruční doba neběží po dobu, po kterou Kupující nemůže užívat předmět plnění pro vady, za které odpovídá Prodávající.
- 8.5 Prodávající je odpovědný za to, že dodaný předmět plnění je v souladu se Smlouvou, a že po dobu záruční doby dle odst. 8.3 Smlouvy bude mít dohodnuté vlastnosti, úroveň a charakteristiky.
- 8.6 Veškeré vady předmětu plnění je Kupující povinen oznámit Prodávajícímu bez zbytečného odkladu poté, kdy vadu zjistí, a to e-mailem na adresu  nebo písemně na adresu ŠKODA AUTO a.s., Zeletavská 1525/1, 140 00 Praha 4.

- 8.7 Prodávající se zavazuje k poskytnutí nebo zajištění provedení oprav vad vozidel dle Článku 8 Smlouvy.
- 8.8 Veškeré opravy vad vozidel, na které se vztahuje záruka, v záruční době dle odst. 8.3 Smlouvy, budou prováděny pro Kupujícího zcela bezplatně a tedy výlučně na náklady Prodávajícího.

IX. SANKČNÍ UJEDNÁNÍ

- 9.1 Prodávající je oprávněn požadovat na Kupujícím úrok z prodlení na nedodržení termínu splatnosti faktury ve výši 0,05 % z oprávněně fakturované částky včetně DPH za každý i započatý den prodlení. Výše sankce není omezena.
- 9.2 Kupující je oprávněn požadovat na prodávajícím smluvní pokutu za nedodržení termínu plnění dodávky zboží, který je stanoven ve Smlouvě, a to ve výši 0,05 % z ceny nedodaného zboží včetně DPH za každý i započatý den prodlení. Výše sankce není omezena.
- 9.3 Kupující je oprávněn požadovat na Prodávajícím smluvní pokutu za nedodržení doby pro odstranění zjištěných vad na základě reklamace, a to ve výši 1000,- Kč za den/vozidlo.
- 9.4 Kupující je oprávněn požadovat na dodavateli smluvní pokutu v případě, kdy byl za předepsanou servisní práci uskutečněnou ve smyslu čl. 8.2 Rámcové dohody nucen zaplatit vyšší cenu, než která vyplývá z nabídky dodavatele podané v zadávacím řízení na uzavření této rámcové dohody, a to ve výši rozdílu mezi těmito dvěma cenami.
- 9.5 Kupující je oprávněn požadovat na dodavateli smluvní pokutu za nedodržení lhůty stanovené v čl. 4.3 Rámcové dohody, a to ve výši 1.000,- Kč za každý i započatý den prodlení.
- 9.6 Kupující je oprávněn požadovat na dodavateli smluvní pokutu za nedodržení lhůt stanovených v čl. 8.3 Rámcové dohody, a to ve výši 1.000,- Kč za den/vozidlo.
- 9.7 Kupující je oprávněn požadovat na dodavateli smluvní pokutu za porušení čl. 13 Rámcové dohody, a to ve výši 500.000,- Kč za každý jednotlivý případ tohoto porušení.
- 9.8 Úrok z prodlení a smluvní pokuta jsou splatné do 30 kalendářních dnů od data, kdy byla povinné straně doručena písemná výzva k jejich zaplacení oprávněnou stranou, a to na účet oprávněné strany uvedený v písemné výzvě.
- 9.9 Zaplacením smluvní pokuty není jakkoliv dotčen nárok Kupujícího na náhradu škody; nárok na náhradu škody je Kupující oprávněn uplatnit vedle smluvní pokuty v plné výši. Zaplacením smluvní pokuty není dotčeno splnění povinnosti, která je prostřednictvím smluvní pokuty zajištěna.

X. DŮVĚRNÉ INFORMACE

- 10.1 Vzhledem k veřejnoprávnímu charakteru Kupujícího, Prodávající výslovně prohlašuje, že je s touto skutečností obeznámen, že žádné ustanovení Smlouvy

nepodléhá z jeho strany obchodnímu tajemství a souhlasí se zveřejněním smluvních podmínek obsažených ve Smlouvě, včetně jejích příloh a případných dodatků Smlouvy za podmínek vyplývajících z příslušných právních předpisů, zejména zák. č. 106/1999 Sb., o svobodném přístupu k informacím, ve znění pozdějších předpisů, zákona č. 340/2015 Sb., o zvláštních podmínkách účinnosti některých smluv, uveřejňování těchto smluv a o registru smluv (zákon o registru smluv), ve znění pozdějších předpisů a ustanovení § 219 zákona č. 134/2016 Sb., o zadávání veřejných zakázek.

- 10.2 Smluvní strany prohlašují, že skutečnosti uvedené ve Smlouvě nepovažují za obchodní tajemství a udělují souhlas k jejich užití za podmínek stanovených v čl. 13. Rámcové dohody.

XI. DOBA TRVÁNÍ SMLOUVY A MOŽNOSTI JEJÍHO UKONČENÍ

- 11.1 Smlouva nabývá platnosti dnem jejího podpisu oběma Smluvními stranami, účinnosti dnem uveřejnění v registru smluv dle zákona č. 340/2015 Sb., o zvláštních podmínkách účinnosti některých smluv, uveřejňování těchto smluv a o registru smluv (zákon o registru smluv). Pokud Smlouva nebude uveřejněna v registru smluv ani do tří měsíců ode dne, kdy byla uzavřena, je zrušena od jejího počátku.

- 11.2 Smlouva může být ukončena:

- a) písemnou dohodou obou stran,
- b) odstoupením od Smlouvy v případech, kdy některá ze smluvních stran poruší Smlouvu podstatným způsobem.

- 11.3 Odstoupit od Smlouvy je oprávněna ta smluvní strana, která svou povinnost neporušila. Kupující je oprávněn od Smlouvy písemně odstoupit z důvodu jejího podstatného porušení Prodávajícím. Za podstatné porušení Smlouvy Prodávajícím se považuje takové porušení smlouvy, o kterém Prodávající s přihlédnutím k účelu Smlouvy, který vyplynul z jejího obsahu nebo z okolností, za nichž byla Smlouva uzavřena, v době uzavření Smlouvy nebo v době porušení povinnosti věděl nebo musel vědět, že při takovém porušení Smlouvy Kupující nebude mít zájem na plnění povinností. Podstatným porušením této smlouvy je vždy:

- a) prodlení Prodávajícího s řádným dodáním vozidel delším než 30 kalendářních dnů;
- b) dodání vozidel použitých nebo vyrobených v jiném než dohodnutém roce;
- c) opakované porušování dalších povinností Prodávajícím vyplývajících ze Smlouvy, zejména při zajišťování servisních služeb.

- 11.4 Smluvní strany se dohodly, že účinky odstoupení od Smlouvy se nedotýkají již splněné části plnění podle Smlouvy, ledaže Kupující sdělí Prodávajícímu, že trvá na odstoupení od Smlouvy od jejího počátku.

- 11.5 Smluvní strany se dále dohodly, že odstoupení od Smlouvy musí být písemné a může být uplatněno jen za situace, kdy na možnost odstoupení od Smlouvy již dříve Kupující písemně Prodávajícího upozornil. Odstoupení od Smlouvy učiněné v rozporu s předchozí větou je neplatné. Odstoupení od Smlouvy je účinné ode dne, kdy bylo doručeno druhé smluvní straně.
- 11.6 Ukončením Smlouvy nejsou dotčena ustanovení o odpovědnosti za škodu (škoda může spočívat i v nákladech vynaložených Kupujícím v rámci realizace nového zadávacího řízení na obdobný předmět plnění), nároky na uplatnění smluvních pokut a ostatních práv a povinností založených Smlouvou, která mají podle zákona nebo Smlouvy trvat i po jejím ukončení.

XII. ZÁVĚREČNÁ USTANOVENÍ

- 12.1 Tato Smlouva představuje úplnou dohodu Smluvních stran o předmětu Smlouvy. Smlouvu je možné měnit pouze písemnou dohodou Smluvních stran ve formě číslovaných dodatků Smlouvy, podepsaných oprávněnými zástupci obou smluvních stran.
- 12.2 Doručovacími adresami jsou adresy uvedené v záhlaví Smlouvy. Změnu je Smluvní strana povinna písemně oznámit předem a nebude-li to možné, tak bez zbytečného odkladu po jejím provedení, nejdéle však nejbližší pracovní den. Smluvní straně jdou plně k tíži důsledky případného neoznámení změny doručovací adresy podle předcházející věty.
- 12.3 Je-li nebo stane-li se jakékoli ustanovení Smlouvy neplatným, nezákonným nebo nevynutitelným, netýká se tato neplatnost a nevynutitelnost zbývajících ustanovení Smlouvy. Smluvní strany se tímto zavazují nahradit do 5 (pěti) pracovních dnů po doručení výzvy druhé Smluvní strany jakékoli takové neplatné, nezákonné nebo nevynutitelné ustanovení ustanovením, které je platné, zákonné a vynutitelné a má stejný nebo alespoň podobný obchodní a právní význam.
- 12.4 Práva a povinnosti vzniklé na základě Smlouvy nebo v souvislosti s ní se řídí českým právním řádem, zejména pak Občanským zákoníkem. Žádné ustanovení Smlouvy nesmí být vykládáno tak, aby omezovalo oprávnění Kupujícího uvedená v Zadávací dokumentaci zadávacího řízení.
- 12.5 Při rozporu mezi Rámcovou dohodou a touto Smlouvou, platí znění ustanovení Rámcové dohody.
- 12.6 Smlouva je vyhotovena v elektronické podobě.
- 12.7 Nedílnou součástí Smlouvy jsou následující přílohy:

- Příloha č. 1a – Technické parametry

12.8 Smluvní strany shodně prohlašují, že si Smlouvu před jejím podpisem přečetly a že byla uzavřena po vzájemném projednání podle jejich pravé a svobodné vůle, určitě, vážně a srozumitelně, a že se dohodly o celém jejím obsahu, což stvrzují svými podpisy.

Kupující:

V _____ dne

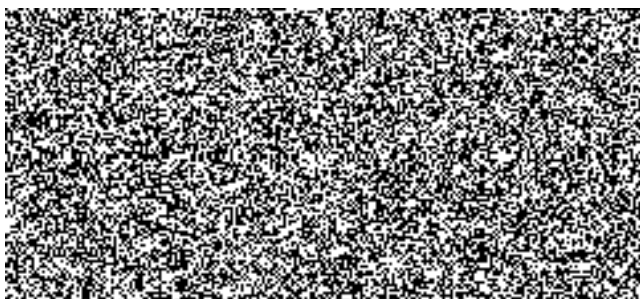

Prodávající:

V _____ dne

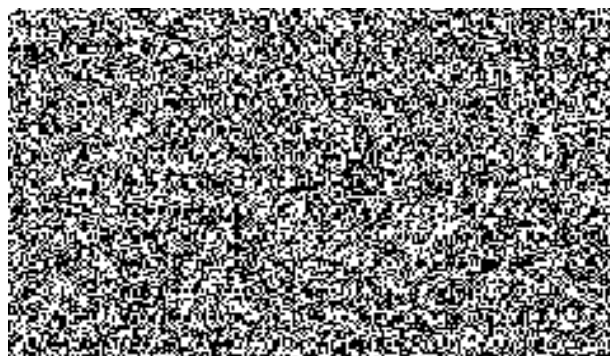
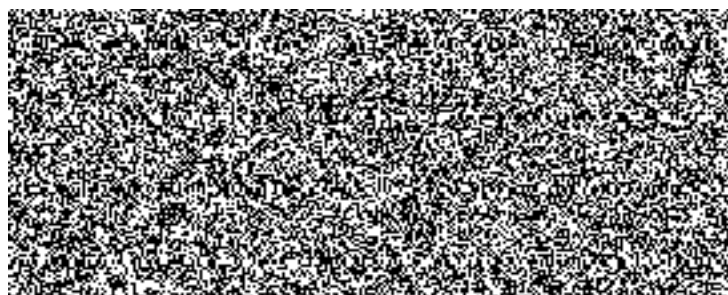

„Rámcová dohoda na dodávky osobních automobilů v policejním provedení s pohonem 4x4“
Č. j. MV- 31559-5/OSM-2019

ČÁST 1

NABÍDKOVÁ CENA ZA 1 AUTOMOBIL

Cena v Kč bez DPH	DPH v Kč 21 %	Cena v Kč s DPH
541.822,27	113.782,68	655.604,95

Část 1 rozpad ceny

Česká republika - Ministerstvo vnitra

20.06.2019

ŠKODA OCTAVIA Combi 2,0 TSI 140 kW 4x4 DSG		5E53AZ
Barva karoserie	Metalická stříbrná	8E8E
Barva interiéru	černá	HA
Cena 1 vozu v základním provedení		
Výškové a směrově nastavitelné sedadlo řidiče a spolujezdce		standard
Vertikálně dělená sklopná opěrka zadních sedadel sklopitelná z prostoru posádky na zadních sedadlech		standard
Min. 6 airbagů (přední, hlavové, boční)		standard
Třibodové bezpečnostní pásy pro všechna sedadla (tj. pro 5 cestujících)		standard
Elektronický stabilizační systém pomáhající samočinně stabilizovat automobil pomocí řízených brzdných zásahů a zásahů do řízení motoru i převodovky		standard
Předpínače bezpečnostních pásů na předních sedadlech		standard
3x dálkové ovládání centrálního zamykání s funkcí vytažení (uzavření) všech bočních oken		PFC
Bezklíčové startování pomocí startovacího tlačítka		PDE
Přední mlhová světa		standard
Autorádio s bluetooth a handsfree funkcionalitou pro hlasovou komunikaci s mobilními telefony, ovládání telefonu a práce s daty (kontakty, volaná čísla apod.) nejsou podmínkou. Výhodou je též párování s větším počtem telefonů		standard
EI. ovládání stahování všech bočních oken s možností uzamčení tohoto ovládání u zadních oken z místa řidiče		standard
EI. ovládaná a vyhřívána vnější zpětná zrcátka		standard
Zadní stěrač		standard
Min. mechanická klimatizace		standard
Min. zadní parkovací senzory (min. 3 čidla) s akustickou signalizací nebo parkovací kamera s akustickou signalizací		standard
Volant nastavitelný ve dvou osách		standard
Uzavíratelná odkládací schránka integrovaná v přístrojové desce před spolujezdcem		standard
Zadní sedadla vybavena systémem ISOFIX		standard
Zadní boční dveře vybaveny „Dětskou pojistkou“		standard
Odkládací prostor v předních dveřích s možností umístění min. 1,0 l PET láhve		standard
Kryt zavazadlového prostoru (roleta nebo jiné řešení)		standard
Tónovaná skla		standard
Sada letních pneumatik (celoroční pneumatiky nejsou přípustné), odpovídajících minimálně maximální konstrukční rychlosti daného vozidla, včetně disků a v případě plechových disků i jejich krytů, v případě systému přímého měření tlaku vzduchu včetně senzorů		standard
Min. dojezdové rezervní kolo, v případě dodání vozidla s runflatovými koly se rezerva nepožaduje		PJB
Zesílená autobaterie a tomu odpovídající alternátor zabezpečující provoz a dobíjení autobaterie a veškeré elektrické (i policejní) vybavy vozidla		PBA
Prodloužená záruka 5 let, 150.000 km		YA1 + EA9
Cena mimořádné výbavy		-
-		-
Cena příslušenství		-
Policejní výbava		ÚPR
Výbava pro užití práva přednosti v jízdě		ÚPR
Výbava pro použití radiostanice		ÚPR
Kryt motoru včetně montáže		ÚPR
Boční okna od sloupku B dozadu musí být opatřena bezpečnostní folií proti rozbití (tloušťka min. 100 mikronů)		ÚPR (volitelné)
Univerzální zamykací systém		ÚPR (volitelné)
Výbava pro použití „Lokalizačního a záznamového zařízení PČR“		ÚPR (volitelné)
Doprava		ÚPR
Povinná výbava (viz Vyhláška č. 341/2014 Sb., o schvalování technické způsobilosti a o technických podmínkách provozu vozidel na pozemních komunikacích, ve znění pozdějších předpisů)		3T0093108B, 000093056K, GGA700001A
Tažné lan		GAA500001
Gumové koberečky vpředu i vzadu		5E1061550
Sada zimních pneumatik (celoroční pneumatiky nejsou přípustné), odpovídajících minimálně maximální konstrukční rychlosti daného vozidla, včetně disků shodných s disky použitými u letních pneumatik (kompletní sada 4 kol) – montáž na vozidle dle aktuálního data předání (1.11. – 30.3. zimní pneu), v případě systému přímého měření tlaku vzduchu včetně senzorů		5E0073696A, 5E0073596A
30 l pohonných hmot		OBCH
Příprava + předání vozu		OBCH
Cena doplňků včetně montáže a lakování		-
Cena 1 vozu včetně mimořádné výbavy, příslušenství a doplňků		
Sleva na 1 vůz (bez ceny doplňků)		50%
Cena 1 vozu po slevě		



Cena předepsaných servisních prací na jedno vozidlo po dobu životnosti včetně předepsaného materiálu včetně předepsaného materiálu - životnost 200.000 km, 7 let	Bez DPH	vč. DPH
	44 329 Kč	53 638 Kč

Servisní úkony do ujetí 200 000 km, Škoda Octavia 140kw, DSG 4x4, použitý motorový olej splňující normu VW 508.00, olejová náplň 5,7 l Servisní interval Ql6 každých 30 000 km nebo 1 rok

Servis výměny motorového oleje 30 000 km / 2 roky
Práce
Prohlídka s výměnou oleje (proměnlivá)
Materiál
Motorový olej
Olejový filtr s těsněním
Vypouštěcí šroub s těsněním
Celkem
Servisní prohlídka 60 000 km / 1 rok
Práce
Prohlídka s výměnou oleje (proměnlivá)
Rozšířený rozsah prohlídky
Filtr prachový a pylový vyměnit
Materiál
Zapalovací svíčky výměna
Motorový olej
Olejový filtr s těsněním
Vypouštěcí šroub s těsněním
Pylový filtr
Zapalovací svíčky
Celkem
Servisní prohlídka 90 000 km / 1 rok
Práce
Prohlídka s výměnou oleje (proměnlivá)
Vložka filtru vzduchu vyměnit
Materiál
Motorový olej
Olejový filtr s těsněním
Vypouštěcí šroub s těsněním
Vložka filtru vzduchu
Celkem
Servisní prohlídka 120 000 km / 1 rok
Práce
Prohlídka s výměnou oleje (proměnlivá)
Rozšířený rozsah prohlídky
Filtr prachový a pylový vyměnit
Olej převodový vyměnit
Zapalovací svíčky výměna
Materiál
Motorový olej
Olejový filtr s těsněním
Vypouštěcí šroub s těsněním
Pylový filtr
Zapalovací svíčky
Převodový olej
Celkem
Servisní prohlídka 150 000 km / 1 rok
Práce
Prohlídka s výměnou oleje (proměnlivá)
Materiál
Motorový olej
Olejový filtr s těsněním
Vypouštěcí šroub s těsněním
Celkem
Servisní prohlídka 180 000 km / 1 rok
Práce
Prohlídka s výměnou oleje (proměnlivá)
Rozšířený rozsah prohlídky
Pylový filtr, výměna
Zapalovací svíčky výměna
Vložka filtru vzduchu vyměnit
Materiál
Motorový olej
Olejový filtr s těsněním
Vypouštěcí šroub s těsněním
Pylový filtr
Zapalovací svíčky
Vložka filtru vzduchu
Celkem
Servisní úkony po 3 letech, poté každé 2 roky
Práce
Servis výměny brzdové kapaliny
Materiál
Brzdová kapalina
Celkem
Servisní úkony po 3 letech, poté každé 3 roky
Práce
Olej spojky pohonu 4x4 vyměnit
Materiál
Olej spojky pohonu 4x4
Celkem

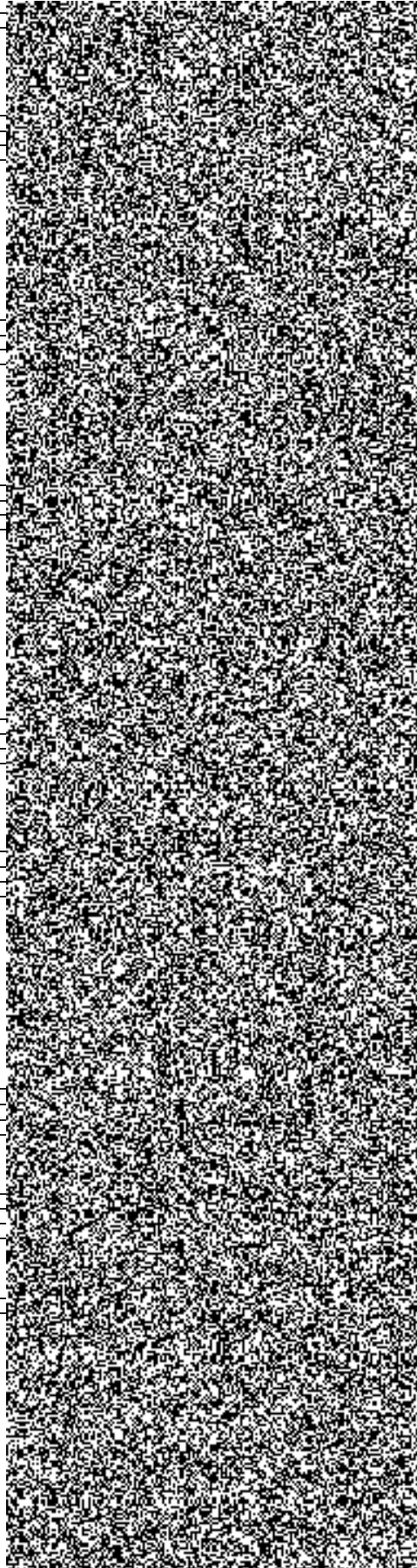

TECHNICKÝ POPIS ČÁST „1“

Poř. č.	Požadované údaje		Údaje, které nabízí a vyplní účastník
1	Model:		Škoda Octavia Combi 2,0 TSI 4x4 DSG
2	Provedení dle Věstníku EU 2007/46:	AB – hatchback, AC – kombi nebo AF – víceúčelové vozidlo;	AC - kombi
3	Kategorie:	M1;	ANO
4	Motor:	Zážehový;	2,0 TSI
5	Palivo:	Bezolovnatý benzín, oktanové číslo 95;	Bezolovnatý benzín, oktanové číslo 95
6	Výkon motoru: (kW)	Min. 110;	140 kW
7	Spotřeba paliva pro kombinovaný provoz:	V souladu s nařízením vlády č. 173/2016 Sb., o stanovení závazných podmínek pro veřejné zakázky na pořízení silničních vozidel;	6,6 l/100 km
8	Převodovka:	Min. 6-ti stupňová (vpřed), automatická;	7 stupňová DSG (automatická)
9	Pohon náprav:	Pohon přední nebo zadní nápravy s mechanicky nebo automaticky připojitelným pohonem druhé nápravy;	Pohon všech kol zprostředkovává elektrohydraulicky řízená mezinápravová vícelamelová spojka, která dokáže plynule distribuovat točivý moment mezi přední a zadní nápravou v poměru 96%-4% až 10%-90%. Na jedno kolo dokáže pak přesměrovat (v součinnosti s EDS) až 85% točivého momentu.
10	Karoserie:	5 dveřová;	ANO
11	Vnitřní rozměry (mm):		
12	parametr a - míra pohodlí vpředu (měřeno od pedálů):	Min. 1000 při předním sedadle posunutém na doraz vzad;	1168 mm
13	parametr b - míra pohodlí vzadu:	Min. 650 při předním sedadle posunutém na vzdálenost 1000;	808 mm
14	parametr c - efektivní prostor pro hlavu vpředu:	Min. 950, měřeno od spojnice sedáku s opěradlem kolmo k sedáku (sedadla v nejnižší možné poloze);	983 mm
15	parametr d - efektivní prostor pro hlavu vzadu:	Min. 950, měřeno od spojnice sedáku s opěradlem v prodloužené linii opěradla do stropu (nastavení sedadel odpovídající udávanému parametru objemu zavazadlového prostoru);	995 mm
16	parametr e - šířka v loktech vpředu:	Min. 1380;	1454 mm

17	parametr f - šířka v loktech vzadu:	Min. 1380;	1449 mm
18	Využitelný objem zavazadlového prostoru, měřeno od podlahy do výšky krytu zavazadlového prostoru při nastavení sedadel uvedených v řádcích č. 12 a 13: (dm ³)	Min. 480 dle metodiky VDA se standardem DIN 70020 (destičky o rozměru 200 x 100 x 50 mm). Seznam přepravované výbavy včetně foto příložen;	610 l
19	Objem palivové nádrže: (dm ³)	Min. 45;	55 dm ³
20	Užitečná hmotnost vozidla bez řidiče, bez policejní výbavy uvedené v řádcích č. 56 - 129. včetně výbavy uvedené v řádcích č. 1 - 55: (kg)	Min. 500;	500 - 638
21	Barva karoserie:	Metalicíká stříbrná;	ANO
22	Počet dveří:	5;	ANO
23	Počet míst k sezení:	5;	ANO
24	Sedadla:	Výškově a směrově nastavitelné sedadlo řidiče a spolujezdce, vertikálně dělená sklopná opěradla zadních sedadel sklopitelná z prostoru posádky na zadních sedadlech;	ANO
25	Bezpečnost:	Min. 6 airbagů (přední, hlavové, boční);	7 airbagů (airbagy řidiče, spolujezdce, hlavové a boční vpředu, kolenní řidiče)
26		Třibodové bezpečnostní pásy pro všechna sedadla (tj. pro 5 cestujících);	ANO
27		Elektronický stabilizační systém pomáhající samočinně stabilizovat automobil pomocí řízených brzdných zásahů a zásahů do řízení motoru i převodovky;	ESC včetně ABS+EBV+MSR+ASR+EDS+HBA+DSR+ESBS+MKB+XDS
28		Předpínače bezpečnostních pásů na předních sedadlech;	ANO
29	Výbava:		
30	Standardní pro základní stupeň výbavy s dalšími níže uvedenými prvky:	3x dálkové ovládání centrálního zamykání s funkcí vytažení (uzavření) všech bočních oken;	ANO
31		Bezklíčové startování pomocí startovacího tlačítka;	ANO
32		Přední mlhová světla;	ANO
33		Autorádio s bluetooth a handsfree funkcionalitou pro hlasovou komunikaci s mobilními telefony, ovládání telefonu a práce s daty (kontakty, volaná čísla apod.) nejsou podmínkou. Výhodou je též párování s větším počtem telefonů;	ANO – Infotainment Swing 6,5"
34		El. ovládání stahování všech bočních oken s možností uzamčení tohoto ovládání u zadních oken z místa řidiče;	ANO

35	El. ovládaná a vyhřívaná vnější zpětná zrcátka;	ANO
36	Zadní stěrač;	ANO
37	Min. mechanická klimatizace;	Manuální klimatizace
38	Min. zadní parkovací senzory (min. 3 čidla) s akustickou signalizací nebo parkovací kamera s akustickou signalizací;	Signalizace při parkování vzadu– jedná se o parkovací senzory vzadu se 4 čidly s akustickou a vizuální signalizací
39	Volant nastavitelný ve dvou osách;	ANO
40	Uzavíratelná odkládací schránka integrovaná v přístrojové desce před spolujezdcem;	ANO
41	Zadní sedadla vybavena systémem ISOFIX;	ANO
42	Zadní boční dveře vybaveny „Dětskou pojistkou“;	ANO
43	Odkládací prostor v předních dveřích s možností umístění min. 1,0 l PET láhve;	Odkládací schránky s držáky 1,5l lahví ve výplních předních dveří
44	Kryt zavazadlového prostoru (rolety nebo jiné řešení);	Zakrytí zavazadlového prostoru - rolo
45	Tónovaná skla;	ANO
46	Gumové koberečky vpředu i vzadu;	ANO
47	Gumová nebo plastová vana zavazadlového prostoru;	Plastová vana
48	Sada letních pneumatik (celoroční pneumatiky nejsou přípustné), odpovídajících minimálně maximální konstrukční rychlosti dodaného vozidla, včetně disků a v případě plechových disků i jejich krytů, v případě systému přímého měření tlaku vzduchu včetně senzorů;	Sada ocelových kol 6,5J x 16" s velkoplošnými kryty kol, letní pneumatiky
49	Sada zimních pneumatik (celoroční pneumatiky nejsou přípustné), odpovídajících minimálně maximální konstrukční rychlosti dodaného vozidla, včetně disků shodných s disky použitými u letních pneumatik (kompletní sada 4 kol) – montáž na vozidle dle aktuálního data předání (1.11. – 30.3. zimní pneu), v případě systému přímého měření tlaku vzduchu včetně senzorů;	Sada ocelových kol 6,5J x 16", zimní pneumatiky
50	Min. dojezdové rezervní kolo, v případě dodání vozidla s runflatovými koly se rezerva nepožaduje;	Rezervní kolo (plnohodnotné), zvedák vozu a klíč na kola
51	Vozidla musí být doplněna všemi provozními kapalinami na úroveň dle doporučení výrobce a nádrž na pohonnou hmotu musí být naplněna nejméně 30-ti l pohonných hmot;	ANO
52	Tažné lano;	ANO
53	Povinná výbava (viz Vyhláška č. 341/2014 Sb., o schvalování technické způsobilosti a o technických podmínkách provozu vozidel na pozemních komunikacích, ve znění pozdějších předpisů);	ANO

54	Policejní výbava obsahuje tyto prvky:	<p>Barevné provedení musí splňovat podmínky stanovené platnou vyhláškou (Vyhláška MV č. 122/2015 Sb.), barva vozidla – základní stříbrná metaliza, polepy vozidla barevnými fóliemi budou odpovídat ilustračním nákresům Vyhlášky MV č. 122/2015 Sb., přičemž polepy budou odpovídat následující specifikaci:</p> <p>Modrá fólie: reflexní, odrazivost fólie – při osvětlovacím úhlu 5° a diferenčním úhlu 0,33° bude mít nepotíštěná fólie koeficient zpětného odrazu minimálně 10 [cd/(lx*m²)] odstín barvy musí odpovídat vzorku, který je k nahlédnutí u zadavatele (kód modré barvy přibližně odpovídající RAL 5017) – viz čl. 14.1 této ZD;</p> <p>Žlutá fólie: reflexní fluorescentní, odrazivost fólie – při osvětlovacím úhlu 5° a diferenčním úhlu 0,33° bude mít nepotíštěná fólie koeficient zpětného odrazu minimálně 200 [cd/(lx*m²)] odstín barvy musí odpovídat vzorku, který je k nahlédnutí u zadavatele (kód žluté barvy přibližně odpovídající RAL 1026) viz čl. 14.1 této ZD;</p> <p>Černá fólie: nereflexní černá fólie – přibližně odpovídající RAL 9011) - pro černý nápis „POLICIE“;</p> <p>Znak Policie ČR na přední kapotě vozidla: nereflexní fólie, grafický manuál je uveden v příloze č. 9 této ZD.</p> <p>Ve vztahu k vyobrazení polepů vozidla obsaženém ve výše uvedené vyhlášce zadavatel pro informaci účastníků uvádí, že reflexní polepy (tj. modrá a žlutá fólie) vyobrazeného vozidla činí v součtu přibližně 25 % plochy vozidla, kde poměr žluté (vysoce reflexní) a modré (semi-reflexní) fólie je přibližně 28% k 72%. V této souvislosti se „plochou vozidla“ rozumí vnější plocha karoserie s nárazníky a bez plochy oken a světel;</p>	<p>modrá reflexní fólie – ORALITE VC312 žlutá reflexní fólie – ORALITE VC612 černá fólie – AVERY 800 bílá fólie – AVERY 800 Barevné provedení vozidla vč. veškerých dodávaných polepů (včetně policejního znaku) odpovídají Vyhlášce MV č. 122/2015 Sb.</p>
55		Okna od sloupku „B“ zatmavena se světelnou propustností max. 20 %;	ANO, propustnost 20 %
56		Sluneční clony řidiče a spolujezdce budou opatřena organizérem nebo mechanismem pro uchycení poznámkového bloku velikosti A6;	Organizér na sluneční clonu
57		Potahy předních sedadel včetně hlavových opěrek na přední straně sedaček musí být ze zesílené látky, na zadní straně sedaček a opěrek hlavy omyvatelné, potahy zadních sedadel včetně hlavových opěrek omyvatelné;	ANO
58		Sedadla musí zabezpečovat komfortní posed bez omezení funkcí (např. bezpečnostního pásu, řazení rychlostí, zavírání dveří apod.) řidiči a spolujezdci v plné výstroji o výšce 185 cm, hmotnosti nejméně 120 kg a šířce v oblasti kyčlí 63 cm, s pistolí v opaskovém pouzdře pro CZ 75 D Compact (ilustrační obrázek viz. níže) umístěném vpravo nebo vlevo, dle potřeby policisty;	ANO

59	Možnost připoutání osoby přepravované na pravém zadním sedadle směrem ven z vozidla (např. obráceným použitím středového pásu s vypínacím kotvícím prvkem na pravé straně, s možností uvést upínací pás do pohotovostní polohy – povytažený a uchycený o držák opěrky hlavy předního spolujezdce – ilustrační obrázek viz. níže);	ANO
60	Demontovatelná kovová (drátěná) mříž oddělující zavazadlový prostor od zadních sedadel;	ANO
61	Systém umožňující snadné, rychlé a bezpečné uložení a uchycení min. 2 ks těžkých balistických vest NIJ IIIA/IV, každý kus uložený samostatně v tašce (1 ks = max. 20 kg, taška o variabilních rozměrech max. však 60x60x34 cm). Konkrétní umístění bude řešeno s vybraným dodavatelem;	ANO
62	Dodatečné panoramatické vnitřní středové zrcátko umožňující řidiči sledování prostoru zadních sedadel;	ANO
63	Možnost manuálního vypnutí čelního airbagu předního spolujezdce, bez nutnosti zásahu servisního mechanika;	ANO
64	Možnost manuálního vypínání denního svícení řidičem pomocí dodatečného vypínače;	ANO
65	Možnost manuálního vypnutí signalizace nezapnutí bezpečnostních pásů řidiče a předního spolujezdce;	ANO
66	Minimálně 2 zásuvky (12 V) integrované v prostoru mezi řidičem a spolujezdcem na středovém tunelu vozidla (pevná montáž na vozidle, ne rozbočovač do zásuvky na zapalovač);	2 zásuvky 12V
67	Zásuvka (12 V) ve středu vrchní části přístrojové desky;	ANO
68	Zásuvka (12 V) s adaptérem pro USB připojení integrovaná v prostoru mezi řidičem a spolujezdcem na středovém tunelu vozidla;	ANO
69	Zásuvky (12 V) v zavazadlovém prostoru na levé a pravé straně;	ANO
70	2x integrovaná zásuvka USB pro dobíjení elektrických zařízení v prostoru mezi řidičem a spolujezdcem, neodpojovaná od elektriny po vypnutí vozidla. Řešení redukcí do 12 V zásuvky není přípustné;	ANO
71	Měnič pro 230V s minimálním stabilním výkonem 150W v prostoru mezi řidičem a spolujezdcem na středovém tunelu vozidla;	Měnič pro 230V s minimálním stabilním výkonem 150W
72	Dodatečná LED osvětlení prostoru řidiče, spolujezdce a zadního sedadla se snadným ovládním z prostoru řidiče a spolujezdce (celkem 3 samostatně ovládaná osvětlení);	ANO
73	Samostatné vypínatelné osvětlení zadních sedadel při otevření dveří;	ANO

74		Dodatečně samostatně vypínatelné LED osvětlení zavazadlového prostoru umístěné tak, aby zabezpečovalo dostatečné osvětlení celého prostoru, s možností zapnutí ze zavazadlového prostoru, s funkcí automatického zhasnutí po zavření 5. dveří a s minimálním výkonem 400 lm;	ANO
75		Zesílená autobaterie a tomu odpovídající alternátor zabezpečující provoz a dobíjení autobaterie a veškeré elektrické (i policejní) výbavy vozidla;	Zesílená autobaterie 360 A, obchodní označení MLA MILL 6RO 915 105 B, alternátor (180A).
76		Řešení podvozku musí zohlednit skutečnost, že vozidlo bude v převážné míře provozované na horní hranici povoleného hmotnostního zatížení;	ANO
77		Ochranný kryt z materiálu odolného proti rozdrčení za běžných podmínek na menší části, chránící spodní část motoru a převodovky před mechanickým poškozením nárazem těžkých předmětů (kámen apod.);	ANO
78		Ruční hasicí přístroj práškový (2 kg, ČSN EN ISO 9001, ČSN EN3), umístěný do držáku v prostoru pro řidiče nebo spolujezdce tak, aby s ním nebylo možné manipulovat osobami sedícími na zadních sedadlech, nebo v zavazadlovém prostoru na snadno dostupném místě;	ANO
79		Přístroj na ověřování pravosti dokladů a bankovek se světelnými zdroji LED bílé světlo, LED bílé postranní světlo, LED bílé sklonné světlo, LED světlo UV A 365 nm, LED světlo UV C 254 nm, 3M koaxiální světlo, LED světlo IR (Anti-Stokes) 980 nm, objektiv s minimálně 10-ti násobným zvětšením, napájení AA nebo AAA baterie, ochranné pouzdro pro přepravu ve vozidle s návodem na použití umístěným v pouzdře. Pouzdro upevnit odnímatelně v přihrádce pod palubní deskou u předního spolujezdce. Pokud konstrukce vozidla nebo přístroje takového umístění neumožní, je po konzultaci a souhlasu zadavatele možné jeho umístění na jiné vhodné místo;	Detektor C230 3M, dodavatel GRANUS s.r.o.
80		Speciální kladívko na rozbíjení oken a rozříznutí bezpečnostních pásů vozidel umístěné v prostoru spolujezdce vpředu;	ANO
81	Výbava pro užití práva přednosti v jízdě obsahuje tyto prvky:	V souladu s aktuálním zněním zákona č. 56/2001 Sb., o podmínkách o provozu vozidel na pozemních komunikacích a o změně zákona č. 168/1999 Sb., o pojištění odpovědnosti za škodu způsobenou provozem vozidla a o změně některých souvisejících zákonů (zákon o pojištění odpovědnosti z provozu vozidla), ve znění zákona č. 307/1999 Sb., ve znění pozdějších předpisů. Výbava pro užití práva přednosti v jízdě se požaduje v provedení modro červeném, tj. levá strana vozidla světlo červené barvy, pravá strana světlo modré barvy s funkcí monitoringu a indikace funkčnosti, tzn. činnost majáku světelné soupravy bude indikována na ovládací jednotce a	ANO

		elektronicky monitorována;	
82		<p>Světelná souprava ve formě majákové rampy s dvojitým majákem modro červené barvy (červená vlevo, modrá vpravo) s čírymi kryty, s LED technologií s max. výškou 80 mm, max. délka nepřevyšuje obrysovou šířku vozidla. Hlavní „majákové“ rohové výstražné moduly jsou doplněny samostatně odpojitelnými předními a samostatně odpojitelnými zadními doplňkovými výstražnými moduly v maximálním možném počtu. Činná svítící plocha efektivně využívá výšky průhledné části krytu světelné soupravy. Majáky na rampě musí být homologovány dle EHK č. 65 TB2 a TR2 pro dvě úrovně svítivosti v režimu střídavého záblesku při zapnutí pouze „majákových“ rohových výstražných modulů v okruhu 360° okolo světelné soupravy dle metodiky EHK č. 65, Přílohy č. 5. Světelná souprava musí být rovněž homologována dle EHK č. 10. Požaduje se doložení homologace, a protokolu akreditované zkušebny prokazujícího splnění minimální efektivní svítivosti;</p>	Světelná souprava VSTC 012LU-RrrrCbbbB-HD-2UP-4AL-TM42-1089/80, dodavatel HOLOMÝ
83		<p>Dopředu červeně svítící diodový dvouřadý vícenápisový programovatelný displej zobrazující zrcadlově „běžící“ nápis (vykreslování dvěma řadami vedle sebe sousedících bodů) s možností volby minimálně 100 kombinací nápisů, z nichž bude minimálně 30 pozic definováno zadavatelem po vybrání vítězného účastníka. Pojmu „běžící“ text vyhoví i postupné zobrazení celých slov složeného hesla (např. „VYPNI“ – „MOTOR“ apod., displej musí umožnit zobrazení textu minimálně o počtu 10 slov v jednom textu „běžícího“ nápisu. Displej bude integrovaný do středu rampy, umístěný symetricky uprostřed světelné rampy tak, aby bylo možné zajistit rovnoměrné rozložení doplňkových výstražných modulů po stranách LED displeje na dvě shodné poloviny. Trvale svítící zrcadlový nápis POLICIE bude aktivován na displeji automaticky po spuštění hlavních výstražných modulů rampy. Displej je možné ovládat nezávisle z dvou míst – stiskem tlačítka na dálkovém ovládacím VRZ, který aktivuje předvolený nápis STOP/POLICIE a rovněž samostatně, ovládací jednotkou displeje (společný pro přední i zadní displej). Činná plocha displeje bude přímo viditelná, bez zakrytí např. mechanickými prvky, zobrazované nápisy musí být řádně viditelné a čitelné pro ostatní účastníky silničního provozu. Pro zajištění dostatečné čitelnosti je požadována minimální výška činné plochy displeje 45 mm, korespondující s výškou displeje. Texty LED displeje bude možné změnit přímo ve vozidle bez nutnosti demontovat zařízení, např. připojením k notebooku prostřednictvím USB rozhraní. Šířka displeje</p>	Součást světelné soupravy VSTC 012LU-RrrrCbbbB-HD-2UP-4AL-TM42-1089/80, dodavatel HOLOMÝ

	<p>minimálně 56 sloupců. Displej bude umožňovat inverzní zobrazení nápisu (svítit budou diody okolo nápisu, diody vlastního nápisu nebudou svítit) vč. možnosti probliknutí textu ve formě neinverzní/inverzní. Ovládací panel displeje bude automaticky aktivován po zapnutí dálkového ovladače VRZ. V blízkosti ovladače viditelně pro řidiče i spolujezdce vpředu umístěn štítek s přehledem naprogramovaných předvoleb;</p>	
84	<p>Dozadu červeně svítící diodový dvouřadý vícenápisový programovatelný displej zobrazující „běžící“ nápis (vykreslování dvěma řadami vedle sebe sousedících bodů) s možností volby minimálně 100 kombinací nápisů, z nichž bude minimálně 30 pozic definováno zadavatelem po vybrání vítězného účastníka. Pojmu „běžící“ text vyhoví i postupné zobrazení celých slov složeného hesla (např. „VYPNI“ – „MOTOR“ apod., displej musí umožnit zobrazení textu minimálně o počtu 10 slov v jednom textu „běžícího“ nápisu. Displej bude integrovaný do středu rampy, umístěný symetricky uprostřed světelné rampy tak, aby bylo možné zajistit rovnoměrné rozložení doplňkových výstražných modulů po stranách LED displeje na dvě shodné poloviny. Displej je možné ovládat nezávisle z dvou míst – stiskem tlačítka na dálkovém ovládacím VRZ, který aktivuje předvolený nápis a rovněž samostatně, ovládací jednotkou displeje (společný pro přední i zadní displej). Činná plocha displeje bude přímo viditelná, bez zakrytí např. mechanickými prvky, zobrazované nápisy musí být řádně viditelné a čitelné pro ostatní účastníky silničního provozu. Pro zajištění dostatečné čitelnosti je požadována minimální výška činné plochy displeje 45 mm, korespondující s výškou displeje. Texty LED displeje bude možné změnit přímo ve vozidle bez nutnosti demontovat zařízení, např. připojením k notebooku prostřednictvím USB rozhraní. Šířka displeje minimálně 56 sloupců. Displej bude umožňovat inverzní zobrazení nápisu (svítit budou diody okolo nápisu, diody vlastního nápisu nebudou svítit) vč. možnosti probliknutí textu ve formě neinverzní/inverzní. Ovládací panel displeje bude automaticky aktivován po zapnutí dálkového ovladače VRZ. V blízkosti ovladače viditelně pro řidiče i spolujezdce vpředu umístěn štítek s přehledem naprogramovaných předvoleb;</p>	<p>Součást světelné soupravy VSTC 012LU-RrrrCbbbB-HD-2UP-4AL-TM42-1089/80, dodavatel HOLOMÝ</p>
85	<p>V rampě umístěná pracovní bílá světla ovládaná z dálkového ovladače VRZ svítící příčně a šikmo vpřed k ose vozidla, o výkonu min. 600 lm na jeden modul, tj. celkem min 2400 lm,;</p>	<p>Součást světelné soupravy VSTC 012LU-RrrrCbbbB-HD-2UP-4AL-TM42-1089/80, dodavatel HOLOMÝ</p>
86	<p>Dozadu oranžově svítící směrová LED alej tvořená minimálně 4 moduly, s funkcí směřování vlevo / směřování vpravo a výstraha. Ovládání aleje z dálkového ovladače VRZ s indikací funkce</p>	<p>Součást světelné soupravy VSTC 012LU-RrrrCbbbB-HD-2UP-4AL-TM42-1089/80, dodavatel HOLOMÝ</p>

	směrování;	
87	Konstrukce majákové rampy a jejího uchycení na vozidlo musí být uzpůsobena tak, aby nevytvářela nadměrně rušivý aerodynamický hluk slyšitelný při jízdě v interiéru vozidla;	ANO
88	Zvláštní výstražné zvukové zařízení o jmenovitém výkonu min. 200 W, minimálně s tóny WAIL, HORN a YELP, reprodukcí mluveného slova prostřednictvím mikrofону integrovaného do dálkového ovládání VRZ a dvěma reproduktory s celkovým minimálním akustickým tlakem 120 dB (A) /1m (tj. při měření s filtrem typu A). Reprodukter umístěn skrytě v přední části vozidla. Požaduje se doložení homologace;	AZZ 400 B-M, dodavatel HOLOMÝ
89	Systém zabezpečující úsporu energie a ošetření zamezující hluboké vybití autobaterie, tj. elektronika světelné soupravy bude vyhodnocovat stav napájecí soustavy automobilu a v případě podpětí sníží svůj příkon pro prevenci hlubokého vybití akumulátoru a usnadnění startování motoru. Klesne-li palubní napětí pod 10,8 V, světelná souprava upraví výstražný režim blikání tak, aby upozornila obsluhu na nutnost dobítí akumulátoru nastartováním motoru. Po nastartování motoru automobilu, kdy dojde ke zvýšení napětí palubní sítě, musí být řádná činnost zapnutého výstražného systému automaticky obnovena. Systém VRZ bude obsahovat funkci automatického přepnutí po 60 minutách nečinnosti (vypnutého motoru vozidla) do režimu vypnuto tak, aby nedocházelo k nadměrnému vybití autobaterie vozidla v době, kdy není vozidlo využíváno do takové míry, že by vozidlo nebylo možné následně nastartovat. Při nastartovaném vozidle k přepnutí do režimu vypnuto nesmí dojít;	ANO
90	1x doplňkové zvláštní výstražné světlo s technologií LED generující výstražné světlo modré barvy umístěné v pravé části čelní masky nebo předního nárazníku, splňující EHK č. 65 XB2 a EHK č.10. Požaduje se doložení homologace;	LED B 53-mpower 4"-8 LED-STDM R65 (AMP SuperSeal1.5-4), dodavatel HOLOMÝ
91	1x doplňkové zvláštní výstražné světlo s technologií LED generující výstražné světlo červené barvy umístěné v levé části čelní masky nebo předního nárazníku, splňující EHK č. 65 XR2 a EHK č.10. Požaduje se doložení homologace;	LED R 53-mpower 4"-8 LED-STDM R65 (AMP SuperSeal1.5-4), dodavatel HOLOMÝ
92	1x doplňkové zvláštní výstražné světlo s technologií LED generující střídající se výstražné světlo modré a červené barvy a umístěné uvnitř vozidla uprostřed (vůči podélné ose vozidla) předního skla. Světlo musí být odstíněné z vnitřní strany vozidla a splňující EHK č. 65 XR2 a EHK č. 65 XB2 a obě světla EHK č.10. Požaduje se doložení homologace;	LED RB 59-Bolt2-WS R65 (MOLEX), dodavatel HOLOMÝ
93	1x doplňkové zvláštní výstražné světlo s technologií LED generující	LED B 53-mpower 4"-8 LED-STDM R65 (AMP SuperSeal1.5-

	výstražné světlo modré barvy, umístěné v pravé části pátých dveří tak, aby bylo jeho světlo viditelné po otevření těchto dveří a neoslňovalo osobu stojící u zavazadlového prostoru (nejlépe umístěné do spodní hrany dveří). Světlo musí být zapínatelné ze zavazadlového prostoru společně se světlem červené barvy umístěným v levé části pátých dveří samostatně (nezávisle na ostatních doplňkových výstražných světlech). Světlo musí splňovat EHK č. 65 XB 2 a EHK č. 10. Požaduje se doložení homologace;	4), dodavatel HOLOMÝ Fascia 4“ 35st úhlový adaptér (5.dveře), dodavatel HOLOMÝ
94	1x doplňkové zvláštní výstražné světlo s technologií LED generující výstražné světlo červené barvy, umístěné v levé části pátých dveří tak, aby bylo jeho světlo viditelné po otevření těchto dveří a neoslňovalo osobu stojící u zavazadlového prostoru (nejlépe umístěné do spodní hrany dveří). Světlo musí být zapínatelné ze zavazadlového prostoru společně se světlem modré barvy umístěným v pravé části pátých dveří samostatně (nezávisle na ostatních doplňkových výstražných světlech). Světlo musí splňovat EHK č. 65 XR 2 a EHK č. 10. Požaduje se doložení homologace;	LED R 53-mpower 4"-8 LED-STDM R65 (AMP SuperSeal1.5-4), dodavatel HOLOMÝ Fascia 4“ 35st úhlový adaptér (5.dveře), dodavatel HOLOMÝ
95	1x doplňkové zvláštní výstražné světlo s technologií LED generující výstražné světlo modré barvy umístěné v pravé přední části boku vozidla (co nejvíce vpředu) splňující EHK č. 65 XB2 a EHK č. 10. Požaduje se doložení homologace;	LED B 53-mpower 3"-8 LED-STDM R65 (AMP SuperSeal1.5-4), dodavatel HOLOMÝ
96	1x doplňkové zvláštní výstražné světlo s technologií LED generující výstražné světlo červené barvy umístěné v levé přední části boku vozidla (co nejvíce vpředu) splňující EHK č. 65 XR2 a EHK č. 10. Požaduje se doložení homologace;	LED R 53-mpower 3"-8 LED-STDM R65 (AMP SuperSeal1.5-4), dodavatel HOLOMÝ
97	Ovládání VRZ (světelné rampy, doplňkových modrých a červených výstražných světel a rozhlasového zařízení) musí být možné prostřednictvím dálkového ovladače VRZ umístěného v prostoru mezi řidičem a spolujezdcem vpředu, nejlépe v prostoru vzduchových výdechů blíže k řidiči. Dálkové ovládání VRZ musí být připojeno k vozidlu prostřednictvím flexibilního krouceného propojovacího kabelu. Ovladač musí mít výraznou kontrolku zapnutí s indikací činnosti VRZ. Uchycení ovladače musí být odolné vůči poškození;	ANO
98	Ovládací panel programovatelného předního a zadního displeje na majákové rampě musí být opatřen displejem znázorňujícím aktuální aktivní nápis zobrazovaný na displeji majákové rampy a následně navolený nápis obsluhy. Tento displej musí být umístěn v přední části v dosahu řidiče a spolujezdce;	ANO
99	Přepínání denního a nočního režimu VRZ musí být možné prostřednictvím dálkového ovladače;	ANO
100	Jednotlivé tóny výstražné akustické signalizace musí být možné zapnout, vypnout a přepínat na volantu vozidla (například pomocí	ANO

		spínače klaksonu), klakson vozidla v režimu aktivované sirény nesmí být funkční;	
101		Všechna doplňková zvláštní výstražná svítidla směřující vpřed a vzad musí být možné vypnout tlačítkem na dálkové ovládání VRZ společně s doplňkovými výstražnými moduly na rampě směřujícími vpřed nebo vzad. Zapnutí bude indikováno na ovladači;	ANO
102	Výbava pro použití radiostanice obsahuje tyto prvky:	Montážní sada včetně montáže pro připojení vozidlové radiostanice rádiového digitálního systému PEGAS (IZS ČR), který využívají složky Policie ČR. PEGAS je síťový (buňkový) trunčkový systém pro síťovou i nesíťovou komunikaci;	Montážní sada M9610 IK1 AVL S, dodavatel Pramacom
103		Připojení panelu ovládání radiostanice v provedení do rámečku DIN integrovaného přímo do palubní desky vozidla, nebo do „kapličky“ umístěné na palubní desce vozidla v prostoru mezi řidičem a spolujezdcem (zadavatel připouští uchycení typu pro CH panel nebo TM-CU panel s podmínkou, že výběr umístění ovládacího panelu musí být takový, aby dle aktuálních potřeb bylo možné nahradit tento držák, držákem CCP v majetku PČR vlastními silami PČR bez ztráty záruky na kabelový svazek Pegas);	CONTROL HEAD bude uchyceno v rámečku integrovaném přímo do palubní desky vozidla.
104		Umístění radiobloku „BER“ na snadně přístupném místě vozidla;	ANO
105		Zabudování celé kabeláže tak, aby nedocházelo k poškození kabeláže ani radiobloku;	ANO
106		Možnost kabelového připojení mobilního datového terminálu (počítače);	ANO
107		Možnost připojení GPS přijímače;	ANO
108		Záložní zdroj TBU, nebo připojení na záložní akumulátor s funkcí odpojení napájení radiostanice připojením časovače (zamezení nadměrného vybíjení autobaterie vozidla a záložní autobaterie soupravy LZZ II v době, kdy není používáno. K odpojení dojde za 30 min. po vyndání klíčku ze spínací skřínky);	ANO
109		Uchycení mikrofonu radiostanice umístěné v prostoru palubní desky vozidla v dosahu řidiče i spolujezdce;	ANO
110		Propojení hlasového výstupu vysílačky s reproduktory autorádia (pokud je to technicky na daném vozidle možné);	Součást montážní sady M9610 IK1 AVL S , dodavatel Pramacom. Hlasový výstup vysílačky bude řešen přídavným reproduktorem, který je součástí montážní sady od dodavatele Pramacom.
111		Zisková anténa na vozidlo - 3,5 m kabel, TNC konektor, vlnová délka 5/8λ;	ANO
112		GPS a GLONASS přijímač rozhraní RS232 umístěný ve vozidle na místě s velmi dobrým příjmem signálu a propojený s radioblokem (lokalizační systém využívá systém GPS i GLONASS). Přijímač je	ANO

		umístěný v přední části vozidla a po celou dobu záruky garantuje funkci tzv. teplého startu. Řídící informace jsou uloženy po dobu min. 24 hod. bez napájení přijímače;	
113	Volitelná výbava:		
114		Boční okna od sloupku B dozadu musí být opatřena bezpečnostní folií proti rozbití (tloušťka min. 100 mikronů. Požaduje se doložení atestu;	ANO
115	Univerzální zamykací systém (řešení musí umožnit snadnou manipulaci s nabídnutým rezervním kolem):	<p>Univerzální zamykací systém (schránka) pro uložení 2 ks dlouhých zbraní. V současnosti používaný systém má vnitřní rozměr v mm: výška x šířka x hloubka - cca 510 x 590 x 160 (pro uložení zbraní typu a velikosti Heckler Koch MP5, Heckler Koch G36, HK MP7, Steyer AUG). Dodavatel může zvolit jiné rozměry, avšak tyto musí umožnit uložení a uzamčení uvedených zbraní. Zbraně jsou k dispozici ke zhlédnutí a proměření u zadavatele - viz čl. 14.1 této ZD. Systém a zbraně musejí být přístupné jak ze strany posádky (např. po sklopení opěradla sedačky), tak ze strany pátých dveří – zavazadlového prostoru. Schránka musí být s vozidlem spojena rozebíratelným spojem (šroubem s maticí) tak, aby bylo zabráněno jejímu snadnému odmontování a odcizení (vhodnost posoudí zadavatel).</p> <p>V případě, že nabízené vozidlo neumožňuje níže zobrazené řešení, musí účastník navrhnout obdobné řešení, které bude před podpisem smlouvy podléhat konzultaci a schválení zadavatele. Schránka musí být vyrobena z povrchově upraveného, mechanicky odolného materiálu způsobem zabraňujícím násilnému otevření běžným ručním náradím (šroubovák, kladivo, páčidlo, apod.) Zámek musí být certifikovaný (odolný proti vypáčení), s bezpečnostním klíčem s ochranou před zlomením (klíč bude dodán se schránkou v 5 kusech), panty schránky zesílené (odolné proti vypáčení), víko schránky s přesahy bočních stěn (odolné proti vypáčení). Výplň schránky - pěnový polyetylen - XPE pěna (v případě použití jiného materiálu je nutná konzultace se zadavatelem), s aretací zbraní proti pohybu, zabránění vzájemného kontaktu uložených zbraní navzájem a kontaktu se stěnami schránky při jízdě a zabraňující vypadnutí zbraní ze schránky po jejím otevření.</p> <p>Systém musí být vybaven zařízením, které zabraňuje zranění uživatele způsobenému samovolným zavřením víka schránky během přístupu ke zbraním, například při brzdění či nehodě (např. připevnění víka karabinou k dělicí přepážce, nutná konzultace se zadavatelem);</p>	ANO
116	Výbava pro použití „Lokalizačního a záznamového zařízení PČR“ (dále jen LZZ	Montážní sada LZZ II včetně montáže pro připojení komponent LZZ II (box/nosič elektroniky umístěný v zavazadlovém prostoru	ANO

	II) obsahuje tyto prvky:	vozidla, uchycení, držáky přehledových kamer snímající levou, pravou stranu a přední, zadní pohled z vozidla, uchycení, držák kamery na rozpoznávání RZ snímající přední pohled z vozidla, systémový svazek kabeláže, propojující všechny komponenty, včetně napájení a spouštění soupravy LZZ II;	
117		Umístění systémového svazku a ostatních komponentů LZZ II musí být lehce uživatelsky přístupné a nesmí docházet k poškození při běžném používání vozidla;	ANO
118		Část systémového svazku - kabel pro připojení USB flash (stahování video souborů a správa administrátora) musí být dostupný v přední části vozidla (v odkládací schránce nebo na středovém tunelu – dostupný z místa spolujezdce na předním sedadle), zakončený pevnou zásuvkou na palubní desce opatřený zálepkou proti vnikání nečistot;	ANO
119		Všechny neosazené kabelové výstupy (konektory) opatřeny snímatelnými krytkami. Kabelové výstupy (podléhá schválení PČR) nezakončené konektory opatřeny krytím a popiskem jejich určení;	ANO
120		Komponenty LZZ II budou v majetku PČR, požaduje se dodat pouze montážní sada a její montáž do vozidla. Osazení vozidla elektronickými komponenty bude realizováno vlastními silami, mimo tuto zakázku;	
121		Seznam komponentů LZZ II (komponenty jsou majetkem PČR a nejsou předmětem zakázky, vyjma uvedeného případu rozhraní pro stavové hlášení):	
122		<ul style="list-style-type: none"> - 1 ks vozidlové Car PC – včetně videoserveru, - 1 ks jednotka power managementu vozidlového systému (může být součástí PC), - 4 ks přehledových kamer, - 1 ks kamery na rozpoznávání RZ, - 1 ks USB GPS modul, - 2 ks venkovních mikrofonů pro umístění do zrcátek, - 1 ks vnitřní mikrofon pro prostorový odposlech v kabině, - 1 ks mobilní telefon, - 1 ks hlavní jednotka/převodník přehledových kamer; 	
123		- Popis rozhraní pro stavové hlášení VRZ;	ANO
124		Power Management vozidla za provozu specifického u složek PČR, zejména je nežádoucí spotřeba elektřiny a vybíjení akumulátoru po odstavení vozidla;	ANO
125		Kovová skříň (box) s otevíracím poklopem nebo víkem tak, aby byl umožněn přístup ke komponentům LZZ II, které musejí být chráněny před případným poškozením. Uložení této skříně musí být za zadním sedadlem v zavazadlovém prostoru. V této skříně	ANO

	<p>umístěny komponenty LZZ II tak, aby došlo k minimalizaci volného pro skříně (boxu), ale zároveň, aby bylo možno komponenty dostatečně chladit. Pod komponenty LZZ II u podlahy zavazadlového prostoru možnost uložení záložního akumulátoru (dle vybrané varianty). Vertikální uložení radiobloku (dle schematického náčrtu), který lze jednoduše vyjmout. Ukotvení konstrukce skříně minimálně na dvou místech do podlahy zavazadlového prostoru a minimálně jedním ukotvením mimo podlahu, kdy sedadlo musí jít odklopit. Schematický náčrt viz níže (komponenty LZZ II mohou být umístěny i v jiném rozložení).</p>	
--	---	--

K položce 11 – Vnitřní rozměry:

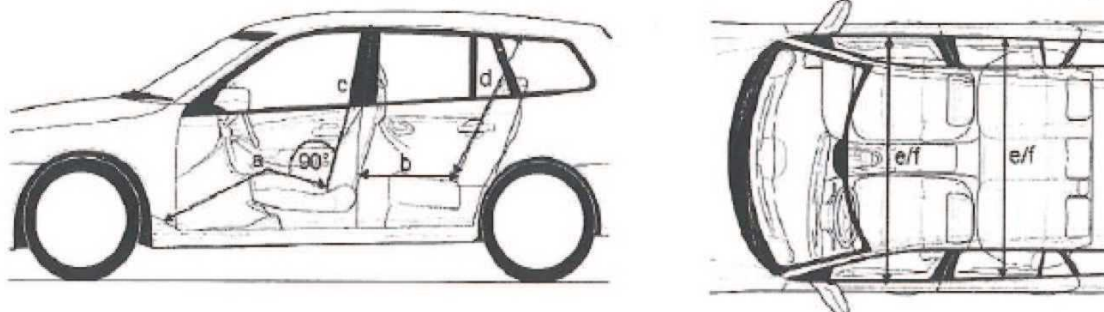

K položce č. 18 Využitelný zavazadlový prostor:

Pořádková a případně cizinecká policie – základní dohled

Druh výbavy – rozměr v mm kus	Hmotnost celkem kg
hasicí přístroj 400x120x120	3,5
MEDIC TRAUMA BAG CLS BAG 450x310x200	4,5
3 x balistická vesta těžká NIJ IIIA/IV 530x670x100	47,4
HK G36 + 2 x zásobník	5
HK MP5 + 2 x zásobník	5
zastavovací pás 510x450x90	6
alkotest Dräger 440x330x110	2,7
AED 270x320x140	4,5
Celková váha vezené výbavy	78,6



K položce 58 – Úprava sedadel (nákres pouzdra na služební zbraň):

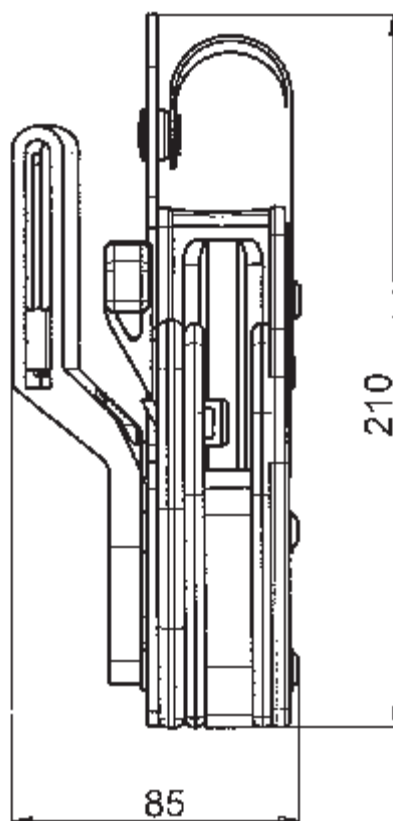
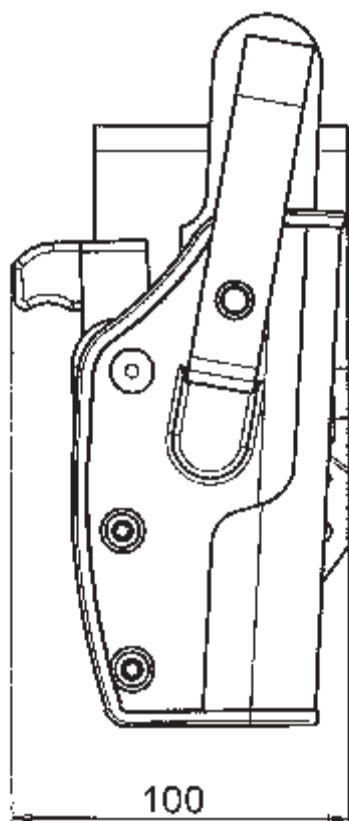

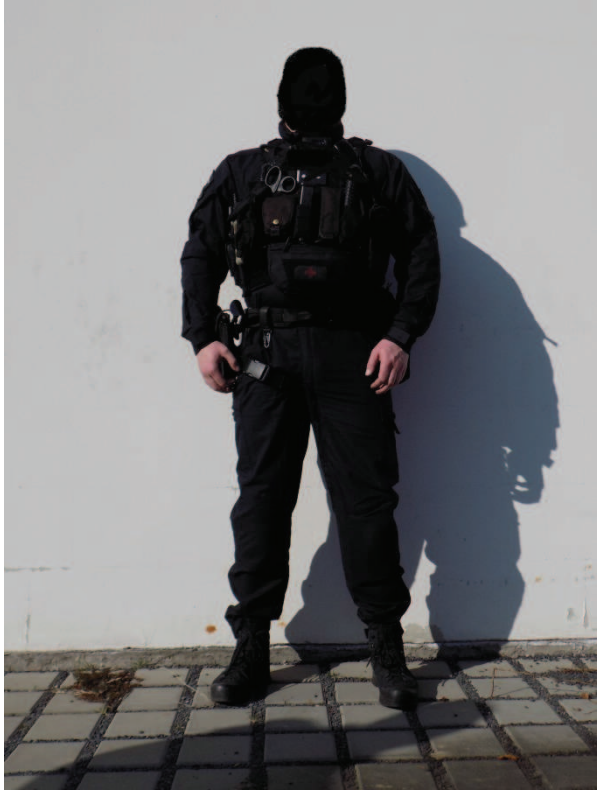

K položce 59 - Možnost připoutání osoby přepravované na pravém zadním sedadle:

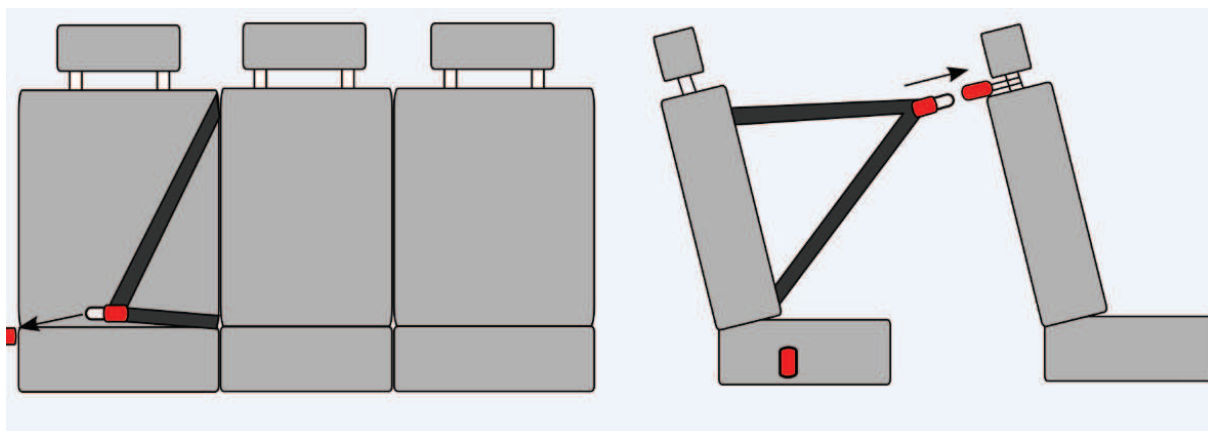

K položce 61 - Systém uchycení balistických vest, případně jiného materiálu:

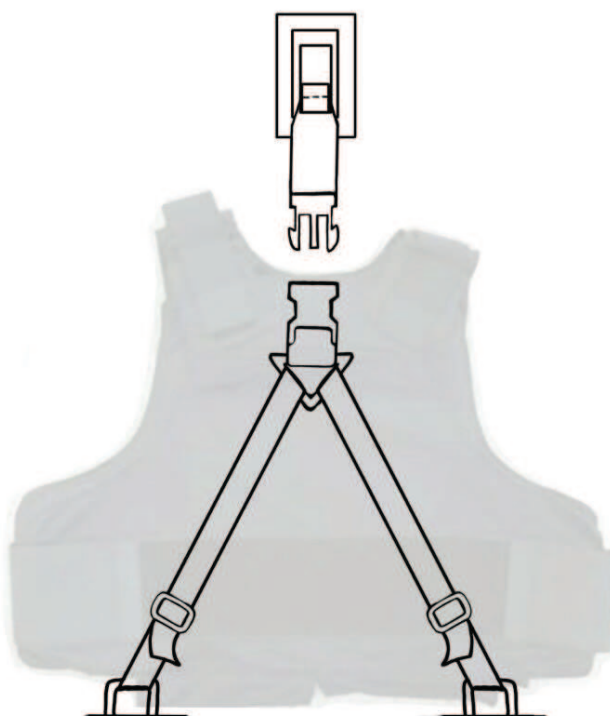

K položce 81 - Výbava pro užití práva přednosti v jízdě:

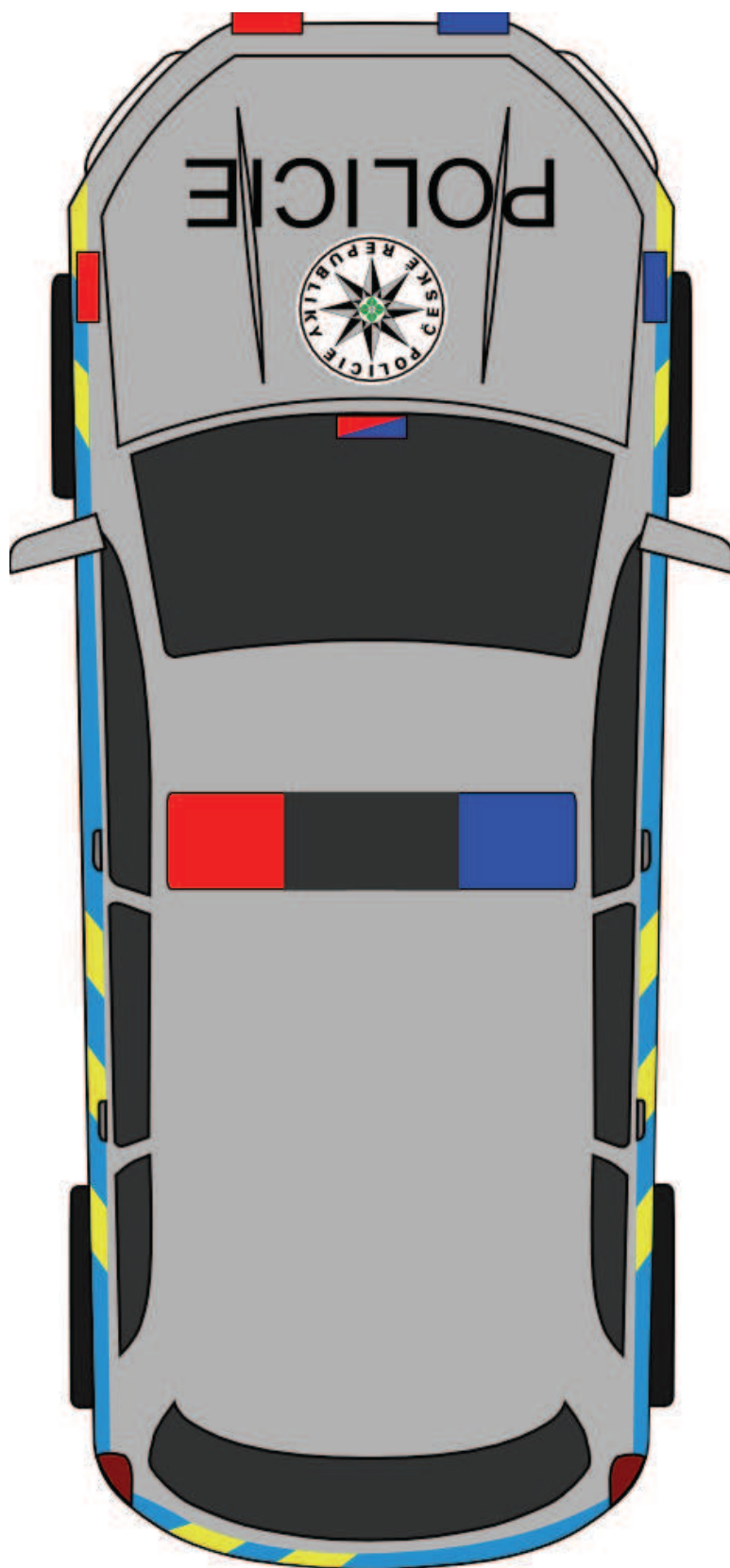

K položce 85 – Pracovní bílá světla:

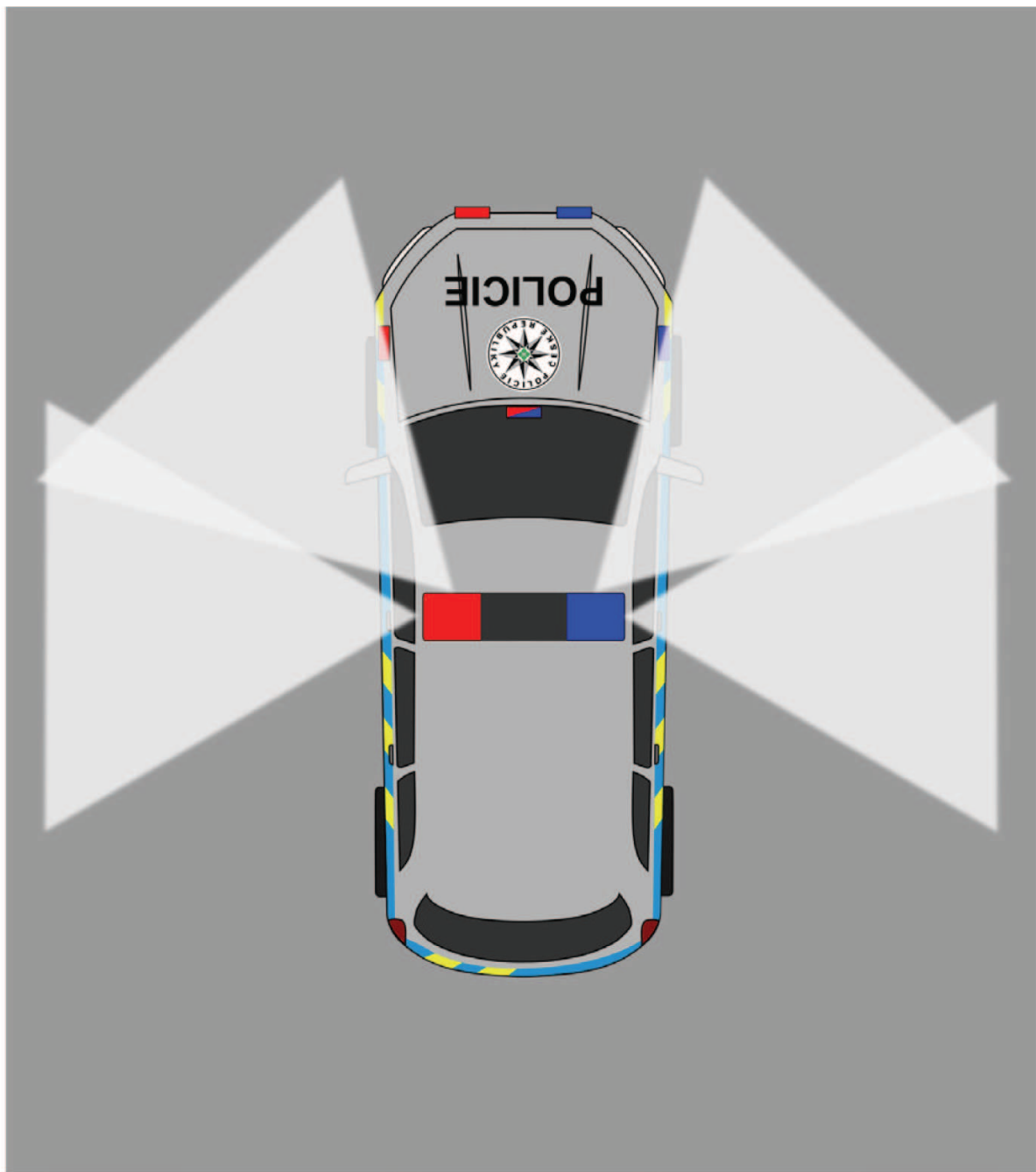

K položce 115 - Univerzální uzamykatelný systém pro uložení dlouhých zbraní:

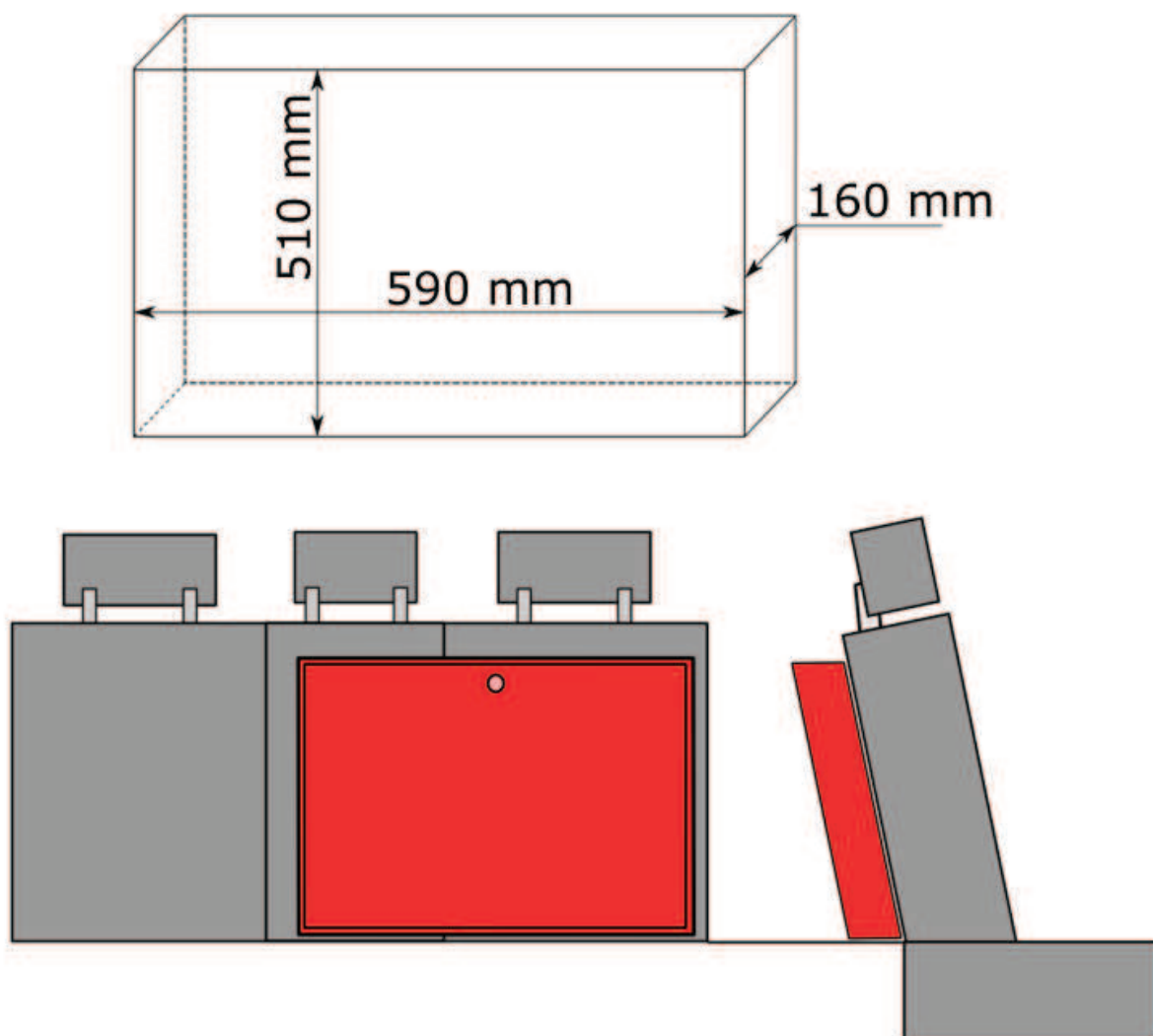

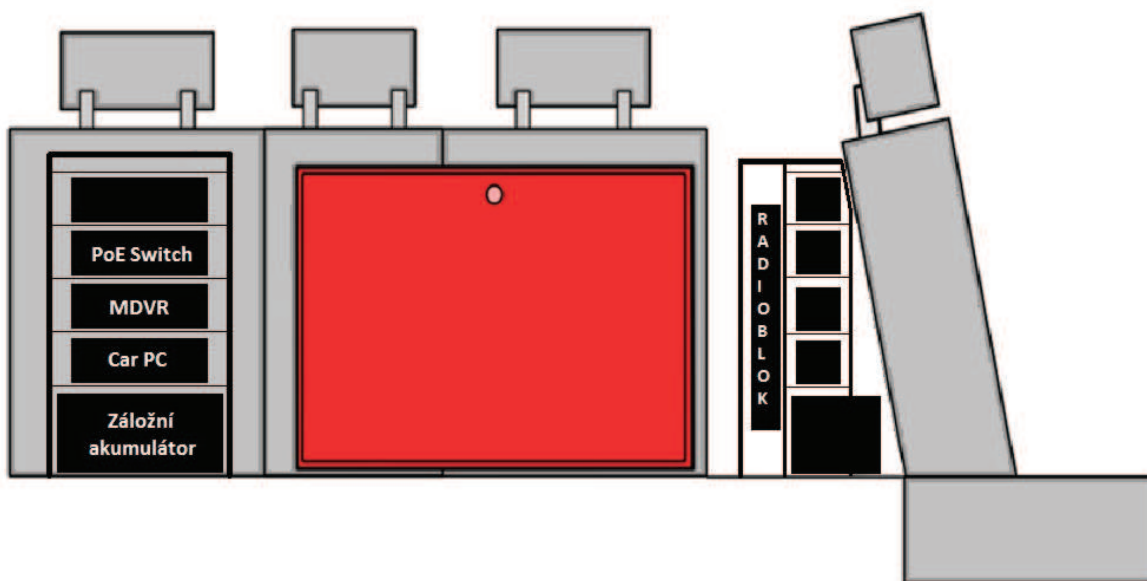





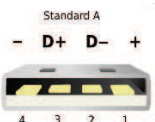

Popis kabelového rozvodu

Napájecí kabeláž. Tažena od vozidlového akumulátoru do technologického boxu v zavazadlovém prostoru. Souběžně se silovou kabeláží tažen signálový vodič, který bude detekovat nastartovaný motor např. tzv. X kontakt. Možno řešit dvěma variantami:

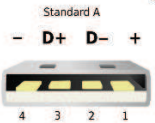
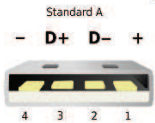
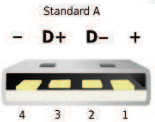
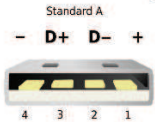
- (PČR preferovaný způsob řešení bez přídavné baterie) Posílit vozidlový akumulátor o cca 30Ah tedy např. 55Ah na kapacitou minimálně 85 Ah. Kabeláž dimenzována a jištěna s ohledem na proud 15 A. Kabely v technologickém boxu zavazadlového prostoru nejsou zakončeny konektorem z důvodu neznalosti případně použitého PC či jeho power managementu.
- Řešení s přídavným akumulátorem. Kabeláž je nutno dimenzovat minimálně na proud 60 A. Kabeláž jištěna 60 A pojistkou. Souběžně se silovou kabeláží tažen signálový vodič, který oddělí přídavný akumulátor vozidlového systému LZZ II od vozidlového startovacího akumulátoru v okamžiku startování motoru vozidla (využití tzv. X-kontakt). Přídavný akumulátor umístěn na přístupném místě k zajištění jeho snadné výměny a možnosti jeho dobíjením z externího zdroje (nabíječky) přes konektor (zásuvku umístěnou v zavazadlovém prostoru). Napájecí kabely jsou zakončeny svorkami pro připojení přídavného olověného akumulátoru.

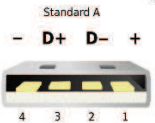
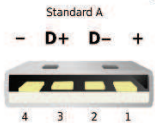
Spoj	Zakončení 1	Zakončení 2	Propojení pinů	Popis
Kamera 1 až 5	Bez konektoru	Bez konektoru		Kabel CAT5e, stíněný

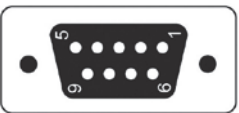
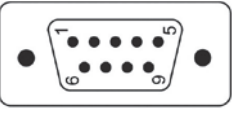
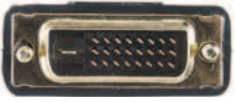
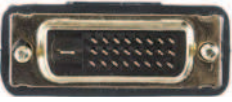
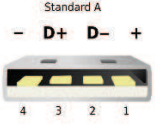
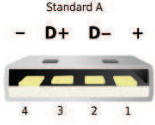
Mikrofony: Exteriér (zrcátko) 1 a 2, kabina	 USB A female	 USB A male	1-1 2-2 3-3 4-4	Prodlužovac í kabel USB
Mikrofon kabina (ovládání)	Kolébkový vypínač v prostoru posádky	Bez konektoru		Dvoulinka
Záznam radioterminál , Záznam VRZ	 USB A female	 USB A male	1-1 2-2 3-3 4-4	Prodlužovac í kabel USB
GPS modul	 USB A female	 USB A male	1-1 2-2 3-3 4-4	Prodlužovac í kabel USB
Stav VRZ	 MOLEX female	Bez konektoru	1 – siréna 7 – maják 6 – přední tabule 12 – zadní tabule 11 – GND	Detektor dle typu a výrobce VRZ
Telefon MBP	 USB A female	 USB A male	1-1 2-2 3-3 4-4	Prodlužovac í kabel USB
Spoj	Zakončení 1	Zakončení 2	Propojen í pinů	Popis

Radioterminál I	 D-SUB9 male	 D-SUB9 female	2-2 3-3 5-5	Přímý RS232
Infotainment (video)	 DVI male	 DVI male	DVI-D standardní pinout	
Infotainment (ovládání)	 USB A female	 USB A male	1-1 2-2 3-3 4-4	Prodlužovací kabel USB
Antény 4G	 Anténa	 SMA male		
Napájecí kabeláž	2x Dle zvolené možnosti posílení akumulátoru viz příložený text 2x 15 A (60 A) + signál 1x X kontakt 15 A (60 A) + signál 1x X kontakt			

Rozmístění kabelových svazků

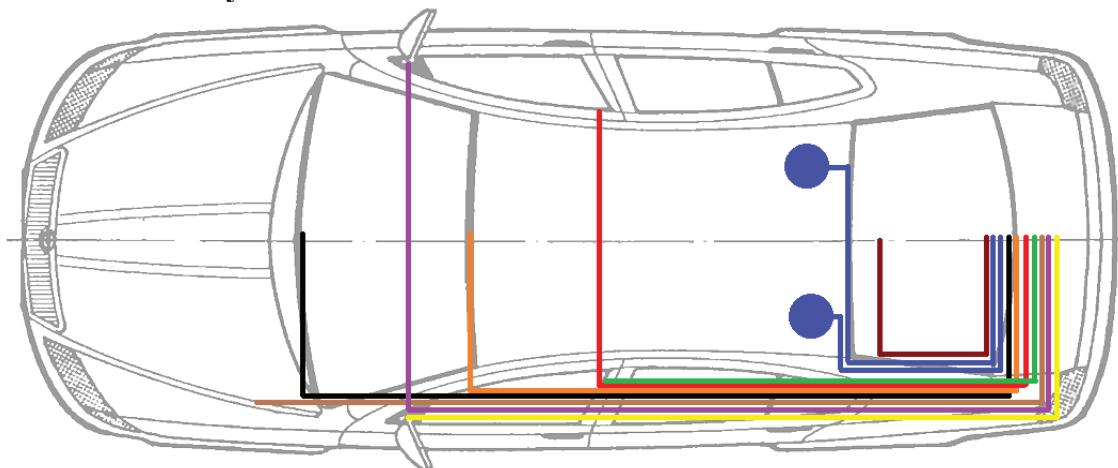

Hnědý svazek

- Napájecí vodiče + signálový vodič tzv. X kontakt
- Doporučená délka svazku 5 m

Černý svazek

- 6x USB prodlužovací kabel
 - Interiérový mikrofon
 - GPS modul
 - Zástrčka USB pro MT MBP a pro stahování záznamů na flash disk
 - Infotainment (dotyk a HW tlačítka)
 - Zvukový záznam radioterminálu
 - Zvukový záznam VRZ (je-li instalován v přední části vozu – **nutno řešit dle rozmístění dalšího speciálního vybavení ve vozidle**)
- 1x CAT 5e
 - Kamera strojového čtení RZ
- 1x DVI-D
 - Infotainment (přenos obrazu)
- 1x RS232
 - Datové propojení technologického PC s radioterminálem (detekce RFSI a komunikace v síti PEGAS)
 - U některých instalačních sad radiobloků není konektor v oblasti středového tunelu, ale přímo u radioterminálu, poté je tedy možné zapojení provést v oblasti zavazadlového prostoru a tento kabel není třeba ve svazku vést.
- 1x dvojlinka zakončena kolíbkovým vypínačem na středovém tunelu
 - Ovládání interiérového mikrofonu
- 1x pětižilový signálový svazek
 - Detekce stavu VRZ
- Doporučená délka svazku 6 m

Fialový svazek

- 1x USB prodlužovací kabel
 - Exteriérový mikrofon – pravý
- Doporučená délka svazku 6m

Žlutý svazek

- 1x USB prodlužovací kabel
 - Exteriérový mikrofon – pravý
- Doporučená délka svazku 4,5 m

Oranžový svazek

- 1x CAT 5e
 - Přední přehledová kamera
- Doporučená délka 5 m

Červený svazek

- 1x CAT 5e
 - Pravá boční přehledová kamera
- Doporučená délka 5 m

Zelený svazek

- 1x CAT5e
 - Levá boční přehledová kamera
- Doporučená délka 3,5 m

Antény

- Doporučené rozmístění antén je ve schématu znázorněno modře
- Doporučená délka 3 m.

Patch kabel zadní přehledové kamery

- Uložení kabelu zadní přehledové kamery je ve schématu vyobrazeno vínově
- Patch kabel není součástí složitějšího kabelového svazku, je dobře přístupný a je jej možno do vozidla umístit až při instalaci komponent
- Doporučená délka 2 m

Variantní řešení není přípustné.

Příloha č. 4

SEZNAM SERVISNÍCH MÍST DODAVATELE

	Kraj	Název	PSC	Město	Umístění provozovny
1	Karlovarský	AUTO spektrum 2000 s.r.o.	353 01	Mariánské Lázně	Plzeňská 608/17
2	Liberecký	AUTOTREND, spol. s.r.o.	46312	Liberec	ul. České mládeže
3	Jihočeský	CB Auto a.s.	370 05	České Budějovice	Dr. Milady Horákové 1477
4	Plzeňský	Autocentrum Jan Šmucler s.r.o.	301 00	Plzeň	Borská 59
5	Praha	Autodružstvo Podbabská	160 41	Praha 6	Pod Paňankou 217/1
6	Praha	Přerost a Švorc - auto, s.r.o.	162 00	Praha 6	Veleslavínská 39
7	Moravskoslezský	Porsche Inter Auto CZ spol. s.r.o.	702 00	Ostrava - Moravská Ostrava	Cihelní 3160/49b
8	Zlínský	Daníček s.r.o.	760 01	Zlín	Vizovická 423
9	Jihomoravský	K.E.I. GROUP, s.r.o.	628 00	Brno	Žarošická 4308/21
10	Olomoucký	Porsche Inter Auto CZ spol. s.r.o.	779 00	Olomouc	Kafkova 474/1
11	Královéhradecký	Porsche Inter Auto CZ spol. s.r.o.	500 02	Hradec Králové	Na Okrouhlíku 1708/25b
12	Středočeský	Autostop, spol. s.r.o.	269 01	Rakovník	Luženská 1992
13	Pardubický	Louda Auto a.s.	530 09	Pardubice	Hradecká 555
14	Ústecký	Louda Auto a.s.	415 01	Teplice	Dubská 3106
15	Vysočina	Auto Racek a.s.	369 01	Humpolec	Masarykova 757

