

Dodatek č. 2
(dále jen „Dodatek“)
ke Smlouvě o dílo
(dále jen „Smlouva“)

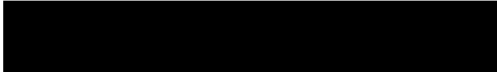
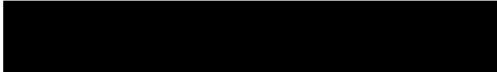

uzavřené dne 28.5.2019 za účelem provedení stavby s názvem „Přístavba základní školy, Základní škola Květnového vítězství 57, Praha 4, ul. Květnového vítězství 57, Praha 4, Chodov“ mezi:

1. Městská část Praha 11

se sídlem: Ocelíkova 672, 149 41 Praha 4
zastoupená: Jiřím Dohnalem, starostou MČ Praha 11
IČO: 00231126
DIČ: CZ00231126
bankovní spojení: 
č. účtu: 

v záležitostech technických zastoupena společností:

Jihoměstská majetková a. s.

se sídlem: Ocelíkova 672, 149 41 Praha 4
zapsanou: v OR, vedeném Městským soudem v Praze, oddíl B, vložka 12900
zastoupenou: ředitelem, Ing. Radkem Adamcem
IČO: 28199081
DIČ: CZ28199081
bankovní spojení: 
č. účtu: 

(dále jen „objednatel“, případně „zadavatel“)

a

2. VCES a.s.

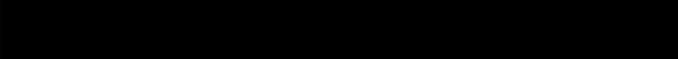
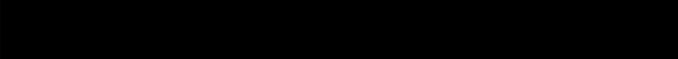
se sídlem: Na Harfě 337/3, 190 05 Praha
IČO: 26746573
DIČ: CZ26746573
Zapsaná: v OR vedeném Městským soudem v Praze, oddíl B, vložka 8052
bank. spojení: č. ú.: 
zastoupena ve věcech smluvních: 

zastoupena ve věcech technických: Ing. Ladislavem Trnkou

(dále jen „zhotovitel“)

objednatel a zhotovitel společně dále též jako „smluvní strany“.

I.

1. V průběhu provádění díla vznikla nutnost provést objektivně nepředvídatelné změny předmětu díla popsaného v čl. 2 Smlouvy Specifikace díla. Změny předmětu díla jsou blíže

popsány v následujících změnových listech, které jsou oboustranně podepsány oprávněnými zástupci obou smluvních stran, a které tvoří nedílnou přílohu tohoto Dodatku a této Smlouvy:

- Změnový list č. 1: Změna hydroizolace spodní stavby*
- Změnový list č. 2: Demontáž oplocení stávajícího hřiště*
- Změnový list č. 3: Podchycení stávajícího objektu*
- Změnový list č. 4: Změna třídy těžitelnosti*
- Změnový list č. 5: SDK Příčky ve stávající budově*
- Změnový list č. 6: Likvidace kontaminované zeminy*

2. *Z důvodu výše v bodě 1. tohoto článku Dodatku a zde uvedených změn předmětu díla se smluvní strany dohodly na změně ceny díla. Z tohoto důvodu se v Čl. 5 Cena za dílo, platební podmínky Smlouvy odst. 1 zcela vyjímá a nově nahrazuje následovně:*

1. Smluvní strany se dohodly na této výši ceny za dílo:

Cena bez DPH: 115 225 352,44 Kč

(slovy:Jednostopatnáctmilionůdvěstědvacetpěttisícťřistapadesát dva korun českých/ 44 haléřů)

DPH ve výši 21%: 24 197 324,01 Kč

(slovy:Dvacetčtyřimilionůjednostodevadesátsedmtisícťřistadvacetčtyři korun českých/ 1 haléř)

Cena včetně DPH ve výši: 139 422 676,45 Kč

(slovy:Jednostotřicetdevětmilionůčtyřistadvacetdvatisícšestsetšestdesátšest korun českých/ 45 haléřů)

(dále též „Cena za provedení díla“)

II.

Z důvodu výše v čl. I. tohoto Dodatku uvedených změn předmětu díla a ceny díla se smluvní strany dohodly na změně doby plnění. Z tohoto důvodu se v Čl. 3 Doby plnění Smlouvy odst. 1 zcela vyjímá a nově nahrazuje následovně:

1. Zhotovitel se zavazuje dílo řádně provést do 515 dnů ode dne protokolárního předání a převzetí staveniště.

III.

1. *Z důvodu výše v čl. I. a II tohoto Dodatku uvedených změn předmětu díla, ceny díla a doby plnění díla se v Čl. 19 Závěrečná ustanovení Smlouvy zcela vyjímá a nově nahrazují následující nedílné přílohy této Smlouvy:*

Příloha č. 2: Harmonogram prací
Se nově nahrazuje

Příloha č. 2: Harmonogram prací Dodatek č. 2

2. Nově se do Čl. 19 Závěrečná ustanovení Smlouvy vkládá nedílná příloha č. 8:

Příloha č. 8: Přehled změnových listů č. 1 až č. 6

3. Nově se do Čl. 19 Závěrečná ustanovení Smlouvy vkládá nedílná příloha č. 8 tvořená jednotlivými změnovými listy:

Příloha č. 8: Změnové listy č. 1 až č. 6

IV.

1. Tento Dodatek nabývá platnosti v den jeho podpisu osobami oprávněnými Smlouvu a tento Dodatek ke Smlouvě uzavřít a účinnosti dnem jeho uveřejnění v registru smluv.
2. Tento Dodatek byl vyhotoven ve čtyřech stejnopisech, z nichž objednatel obdrží dvě vyhotovení a zhotovitel dvě vyhotovení. Každý stejnopis má právní sílu originálu.
3. Ustanovení Smlouvy nedotčená tímto Dodatkem se nemění a zůstávají nadále v platnosti a účinnosti.
4. Nedílnou součástí tohoto Dodatku, jsou následující nedílné přílohy:
Příloha č. 1: Harmonogram prací Dodatek č. 2, která současně tvoří přílohu č. 2 Smlouvy
Příloha č. 2: Změnové listy č. 1 až č. 6, která současně tvoří přílohu č. 8 Smlouvy
5. Smluvní strany potvrzují autentičnost tohoto Dodatku a prohlašují, že si Dodatek přečetly, s jeho obsahem souhlasí, že Dodatek byl sepsán na základě pravdivých údajů, z jejich pravé a svobodné vůle, což stvrzují svým podpisem, resp. podpisem svého oprávněného zástupce.
6. Uzavření tohoto Dodatku bylo schváleno usnesením RMČ č. 1250/44/R/2019 dne 18.11.2019.

22. 11. 2019

Praha,.....

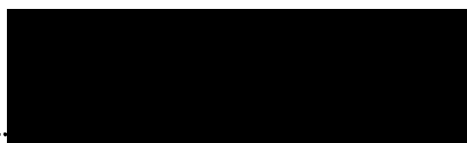

Objednatel
zastoupený Jiřím Dohnalem,
starostou MČ Praha 11

Praha, 21.11.19.....



Zhotovitel
zastoupený Zdeněk Pokorným,
předsedou představenstva

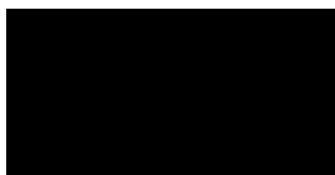

Zhotovitel
zastoupený Anthony De Busscherem,
místopředsedou představenstva

Dostavba ZŠ Chodov HARMONOGRAM

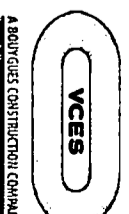

ID	Task Name	Doba trvání	Zahájení	Dokončení	Quantity
1	KLÍČOVÁ DATA	515 dny	21.06.19	17.11.20	
2	Převzetí staveniště	1 den	21.06.19	21.06.19	
3	Termín zahájení výstavby	0 dny	28.06.19	28.06.19	
4	Dokončení prací - Předání Díla	0 dny	17.11.20	17.11.20	
5	VÝBĚRY SUBDODÁVEK	163 dny	27.06.19	06.12.19	
6	VÝROBNÍ PD	257 dny	08.07.19	20.03.20	
7	PŘÍPRAVNÉ PRÁCE	36 dny	21.06.19	26.07.19	
8	VÝSTAVBA	505 dny	28.06.19	13.11.20	
9	SO 10 Kácení zeleně	274 dny	28.06.19	27.03.20	
10	SO 11 Příprava území	293 dny	08.07.19	25.04.20	
11	SO 01 Přístavba základní školy	502 dny	01.07.19	13.11.20	
12	Zemní práce, zajištění jámy a základy	253 dny	01.07.19	09.03.20	
13	Podchyzení stávající štiřové stěny	42 dny	30.07.19	09.09.19	
14	Nosná konstrukce	246 dny	02.09.19	04.05.20	
15	Štřechy a fasády	197 dny	01.02.20	15.08.20	
16	Vnitřní práce a TZB + elektro	313 dny	06.01.20	13.11.20	
17	SO 02 Zahradní domek	292 dny	17.12.19	03.10.20	
18	Zemní práce a nosné kce	127 dny	17.12.19	21.04.20	
19	Štřechy a fasády	208 dny	21.02.20	15.09.20	
20	Vnitřní práce a TZB + elektro	234 dny	13.02.20	03.10.20	
21	SO 03 Multifunkční venkovní hřiště	174 dny	15.04.20	05.10.20	
22	SO 04 Komunikace a zpevněné plochy (parking)	217 dny	15.02.20	18.09.20	
23	SO 05 - Akumulační nádrž	116 dny	17.09.19	10.01.20	
24	SO 06 - Přípojka dešťové kanalizace DN 200 do ulice Mokrá	70 dny	01.02.20	10.04.20	
25	SO 07 Splašková kanalizace	80 dny	23.10.19	10.01.20	
26	SO 08 Terénní úpravy	90 dny	20.04.20	18.07.20	
27	SO 09 Sadovnícké úpravy	100 dny	02.07.20	09.10.20	
28	SO 12 Venkovní osvětlení	88 dny	25.07.20	20.10.20	
29	ZKOUŠKY A PŘEDÁNÍ DÍLA	136 dny	03.07.20	17.11.20	

Month	Jan	Feb	Mar	Apr	May	Jun	Jul	Aug	Sep	Oct	Nov	Dec
VI 2019												
VII 2019												
VIII 2019												
IX 2019												
X 2019												
XI 2019												
XII 2019												
I 2020												
II 2020												
III 2020												
IV 2020												
V 2020												
VI 2020												
VII 2020												
VIII 2020												
IX 2020												
X 2020												
XI 2020												
XII 2020												



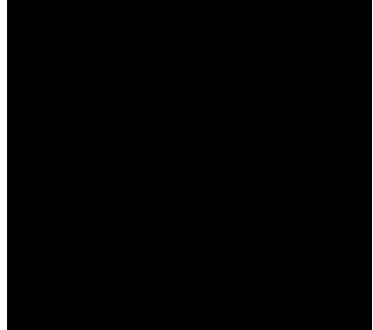

Příloha č. 2

Krycí list změnových listů ke změně závazku dle zákona o VZ §222

Změny závazků ze smlouvy na veřejnou zakázku uvedené ve změnových listech

ZL_1 změna hydroizolace spodní stavby podle odstavce 7 písmena b) *cena materiálu a prací je ve vztahu k nahrazovaným položkám stejná*

ZL_2 demontáže oplocení stávajícího hřiště – podle odstavce 5 písmena c) *hodnota dodatečných stavebních prací, služeb nebo dodávek nepřekročí 50% původní hodnoty závazku*

ZL_3 podchycení stávajícího objektu – *podle odstavce 6 písmena a) jejíž potřeba vznikla v důsledku okolností, které zadavatel jednající s náležitou péčí nemohl předvídat.*

ZL_4 změna třídy těžitelnosti zeminy – podle odstavce 6 písmena a) *jejíž potřeba vznikla v důsledku okolností, které zadavatel jednající s náležitou péčí nemohl předvídat.*

ZL_5 montáž sádkartonové příčky ve stávající budově – *podle odstavce 5 písmena b) zabrání omezení provozu školy při přístavbě*

ZL_6 Likvidace kontaminované zeminy – *podle odstavce 6 písmena a) jejíž potřeba vznikla v důsledku okolností, které zadavatel jednající s náležitou péčí nemohl předvídat.*

Výpočet změny závazku

ZL	změna závazku ze smlouvy podle § 222	Cena smluvní	méněpráce (odpočet)	vícepráce (přípočet)	hodnota změny	%
1	odst. 7 písmeno a)	107 944 707,00 Kč	0	0	0	0,00
2	odst. 5, písmeno c)	107 944 707,00 Kč	0	80 837,03 Kč	80 837,03 Kč	0,07
3	odst. 6, písmeno a)	107 944 707,00 Kč	0	2 350 476,97 Kč	2 350 476,97 Kč	2,18
4	odst. 6, písmeno a)	107 944 707,00 Kč	0	800 998,97 Kč	800 998,97 Kč	0,74
5	odst. 5, písmeno b)	107 944 707,00 Kč	0	61 306,81 Kč	61 306,81 Kč	0,06
6	odst 6, písmeno a)	107 944 707,00 Kč	0	3 987 025,66 Kč	3 987 025,66 Kč	3,69
	součet				7 280 645,44 Kč	6,74

ZMĚNOVÝ LIST realizace stavby
CHANGE ORDER project execution

Document No.:/ Č. dokumentu: **No.: 1**

Client / Zákazník: **Městská část Praha 11**

Contractor / Dodavatel: **VCES a.s.**

Project / Projekt: **„Přístavba základní školy, Základní škola Květnového vítězství 57, Praha 4, ul. Květnového vítězství 57, Praha 4, Chodov“**

Part / Část: **Generální dodavatel**

POPIS ZMĚNY					
Název změny:	Změna hydroizolace spodní stavby				
Změnu vyvolal:	VCES				
Důvod změny:	Změna navrhovaná zhotovitelem				
Odkaz na:	-	Č.:	-	-	
Přílohy:	Technický list				
Popis:					
<p>Zhotovitel navrhuje změnu 2 izolačních asfaltových pasů a geotextílie za 1 vrstvu asfaltového pasu a 1 vrstvu bentonitové rohože. Změnou materiálu předchází zhotovitel možnému poškození asfaltových pasů při pokládce výztuže a manipulaci s výztuží při realizaci železobetonové základové desky.</p>					
Dopad na cenu:	Ne	<input checked="" type="checkbox"/>	<input type="checkbox"/>	Ano x	
Dopad na harmonogram:	Dopad do smluvních milníků:	Ne	<input checked="" type="checkbox"/>	<input checked="" type="checkbox"/>	Ano x
	Dopad do konečného milníku:	Ne	<input checked="" type="checkbox"/>	<input type="checkbox"/>	Ano x
Dopad do ostatních smluvních podmínek:	Ne	<input checked="" type="checkbox"/>	<input type="checkbox"/>	Ano x	
Dopad do ostatních profesí (vč. projekčních prací):	Ne	<input checked="" type="checkbox"/>	<input type="checkbox"/>	Ano x	
Zpracoval:	Firma:	VCES			
	Jméno:	David Votrubec	Datum:	3.9.19	
ODSOUHLASENÁ CENA:					
VYJÁDRĚNÍ PROJEKTANTA					
Datum: Podpis:					

SCHVÁLIL ZA PROJEKTANTA		Datum:	Podpis:
Martin Březina	MEPRO, s.r.o.	3.9.2019	
Václav Matějka	SUNCAD, s.r.o.	3.9.2019	
VYJÁDŘENÍ TECHNICKÉHO DOZORU OBJEDNATELE			
<i>Souhlasí za věcnou správnost</i>			
		Datum:	Podpis:
SCHVÁLIL ZA TDO		Datum:	Podpis:
René Poruba	VSP ONE , s.r.o.	3.9.2019	
Božek Votava	VSP ONE , s.r.o.	3.9.2019	
SCHVÁLIL ZA DODAVATELE		Datum:	Podpis:
Martin Vlk	VCES a.s.	3.9.2019	
Ladislav Trnka	VCES a.s.	3.9.2019	
SCHVÁLIL ZA OBJEDNATELE		Datum:	Podpis:
David Voženilek	MČ Praha 11	3.9.2019	
Jiří Dohnal	starosta MČ Praha 11	22.11.2019	

Název projektu: „Přístavba základní školy, Základní škola Květinového vítězství 57, Praha 4, ul. Květinového vítězství 57, Praha 4, Chodov“
 Změnový list č. 00
 Change order no. 00

Změny hydroizolace a podní stavby

smlouva (contract)										skutečnost (fact)			
position	Popis, druh	Jednotka Unit	Množství Quantity	Jedn. cena (CZK) Unit price (CZK)	Cena (CZK) Price (CZK)	position	Popis, druh	Jednotka Unit	Množství Quantity	Jedn. cena (CZK) Unit price (CZK)	Cena (CZK) Price (CZK)	Rozdíl Difference	pozn. note
1	S001 REKAPITULACE Práce a dodávky PSV				335 137,80	1	S001 REKAPITULACE Práce a dodávky PSV				335 137,75	0,00	
CELKEM SOUPIS VÝKONŮ					335 137,80	CELKEM SOUPIS VÝKONŮ					335 137,75	0,00	
1	Práce a dodávky PSV					1	Práce a dodávky PSV						
	Provedení izolace proti zemní vlhkosti vodorovně za studena náhřem penetračním lakem asfaltový ALP19 (MJ 1) bal 9 kg	m2	524,14	16,88	8 849,84		Provedení izolace proti zemní vlhkosti vodorovně za studena náhřem penetračním lakem asfaltový ALP19 (MJ 1) bal 9 kg	m2	0,00	16,88	0,00	-8 849,84	
	Provedení izolace proti zemní vlhkosti svisle za studena lakem asfaltový ALP19 (MJ 1) bal 9 kg	m2	0,16	47 276,58	7 422,42		Provedení izolace proti zemní vlhkosti svisle za studena lakem asfaltový ALP19 (MJ 1) bal 9 kg	t	0,00	47 276,58	0,00	-7 422,42	
	Provedení izolace proti zemní vlhkosti pásy přitavením vodorovně NAIIP	m2	221,44	18,01	3 988,14		Provedení izolace proti zemní vlhkosti pásy přitavením vodorovně NAIIP	t	0,00	18,01	0,00	-3 988,14	
	pásy s modifikovaným asfaltem vožka skelná tkanina minerální posyp	m2	0,08	47 276,58	3 687,57		Provedení izolace proti zemní vlhkosti pásy přitavením vodorovně NAIIP	m2	0,00	47 276,58	0,00	-3 687,57	
	Provedení izolace proti tlakové vodě vodorovně z textíli vrstva ochranná geotextilie netkaná 300 g/m2	m2	1 048,28	112,56	117 997,85		pásy s modifikovaným asfaltem vožka skelná tkanina minerální posyp	m2	0,00	112,56	0,00	-117 997,85	
		m2	1 205,52	145,21	175 049,80		Provedení izolace proti tlakové vodě vodorovně z textíli vrstva ochranná geotextilie netkaná 300 g/m2	m2	0,00	145,21	0,00	-175 049,80	
		m2	524,14	16,88	8 849,84			m2	0,00	16,88	0,00	0,00	
		m2	550,35	16,88	9 292,33			m2	0,00	16,88	0,00	-9 292,33	
							Provedení izolace proti zemní vlhkosti pásy přitavením vodorovně NAIIP	m2	524,14	112,56	58 998,92	58 998,92	
							pásy s modifikovaným asfaltem vožka skelná tkanina minerální posyp AXTER TP 4	m2	576,55	226,00	130 301,20	130 301,20	
							Provedení izolace proti tlakové vodě vodorovně z bentonitových rohoží	m2	524,14	30,00	15 724,20	15 724,20	
							bentonitová rohož ACTITEX	m2	576,55	225,67	130 113,42	130 113,42	
CELKEM					335 137,80	CELKEM					335 137,75	0,00	
CELKEM bez DPH										335 137,80		335 137,75	
CELKEM bez DPH										335 137,80		335 137,75	
CELKEM bez DPH										335 137,80		335 137,75	

DETAIL POKLÁDKY BENTONITOVÝCH ROHOŽÍ ACTITEX NA VODOROVNÉ PLOCHY

ALT. Č. 1

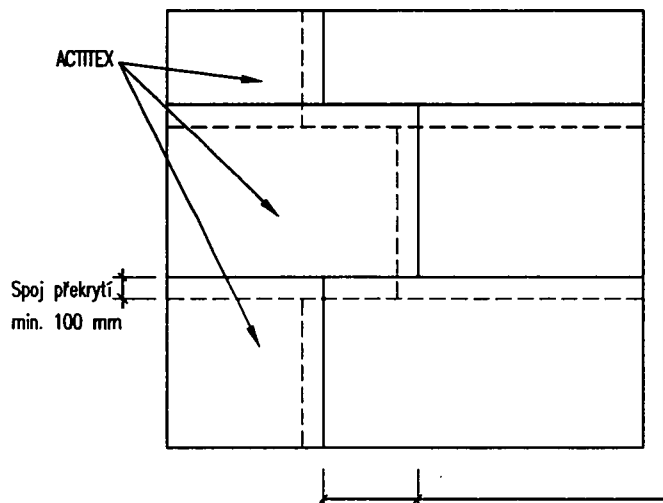

ALT. Č. 2

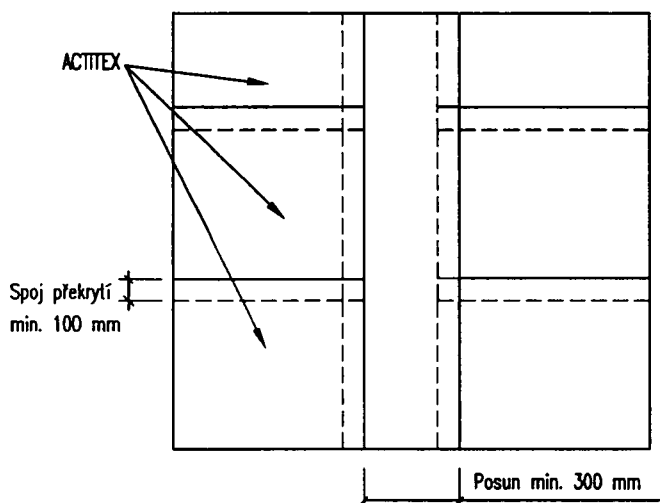

ALT. Č. 3

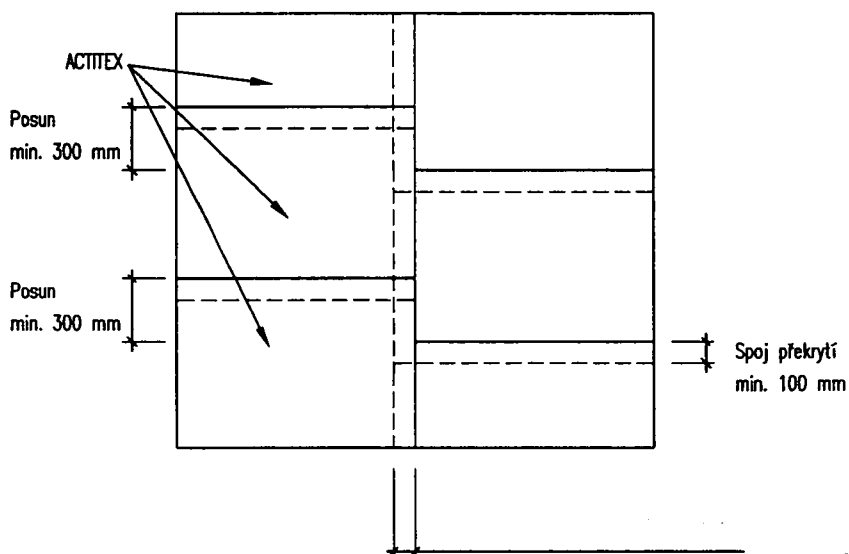

DETAIL 1A

DETAIL POKLÁDKY MODIFIKOVANÉHO ASFALTOVÉHO PÁSU AXTER TP NA VODOROVNÉ PLOCHY

ALT. Č. 1

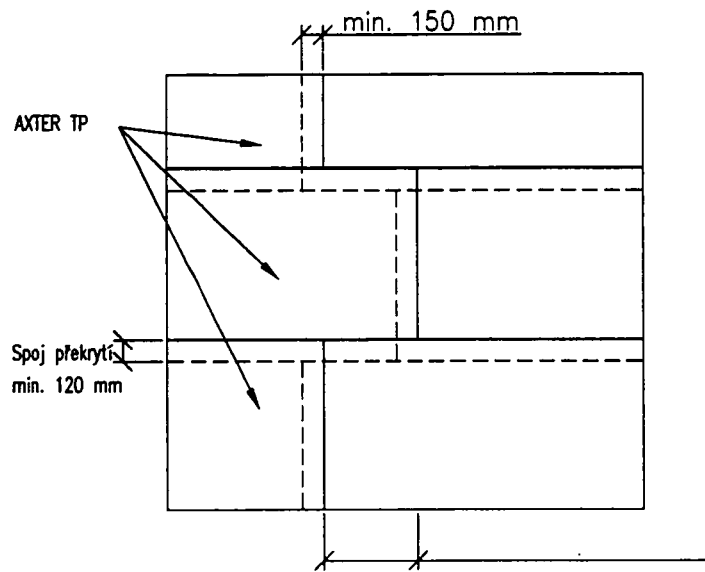

ALT. Č. 2

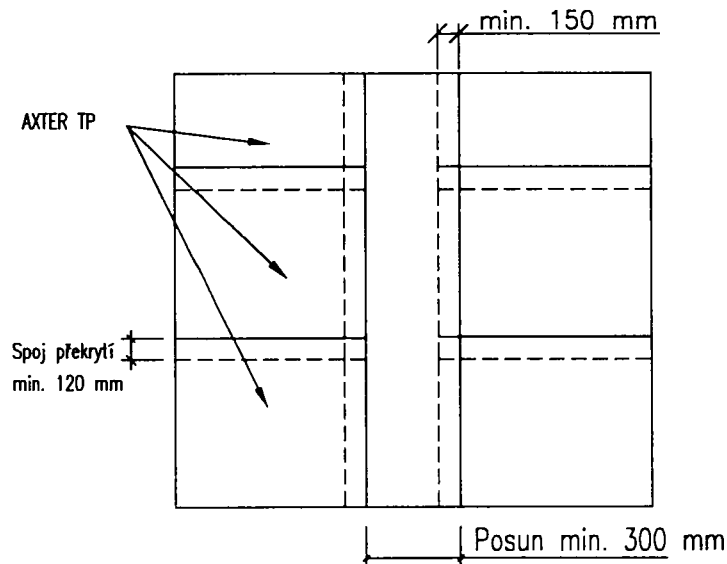

ALT. Č. 3

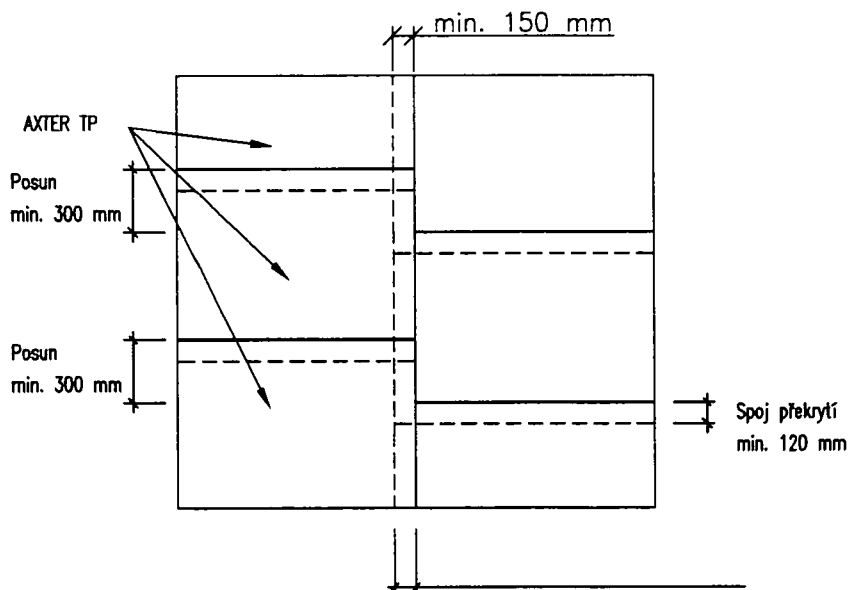

DETAIL 1B



SCHÉMA SKLADBY VODOROVNÉ IZOLACE POD ŽB DESKOU A DETAIL
SPOJOVÁNÍ BENTONITOVÝCH ROHOŽÍ ACTITEX

SO.01

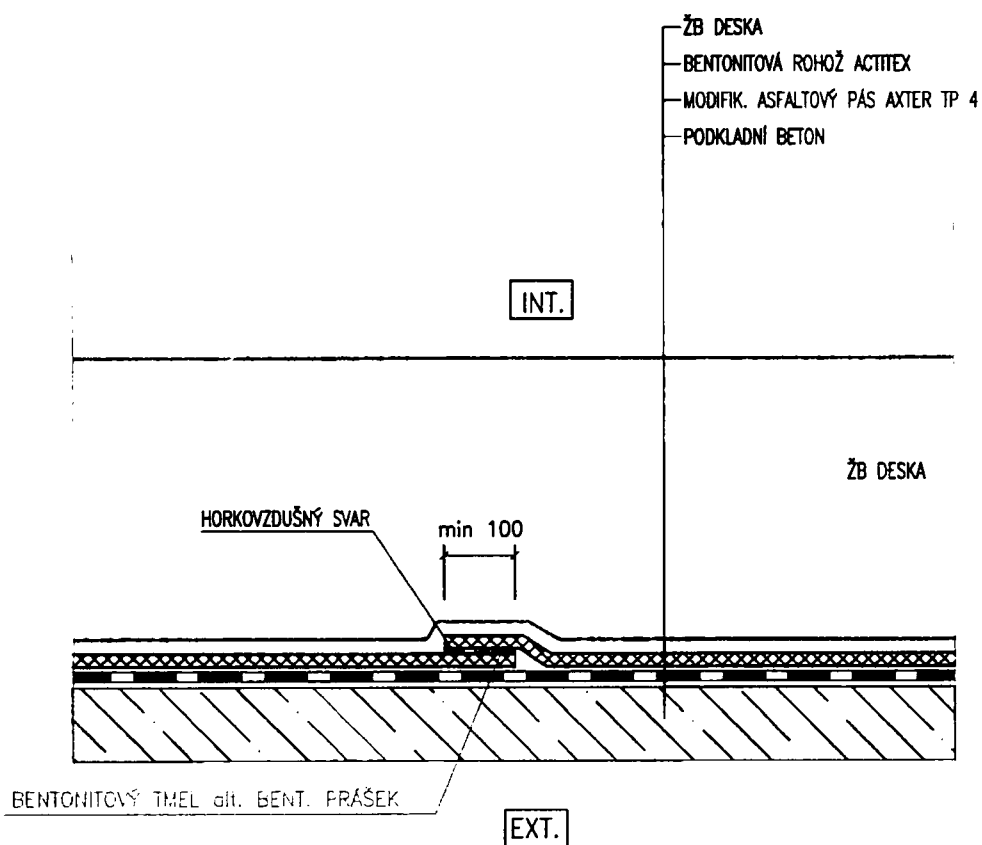
SVISLÝ ŘEZ KONSTRUKCÍ

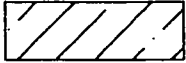

LEGENDA:

-  BENTONITOVÁ ROHOŽ ACTITEX
-  PODKLADNÍ BETON
-  ASFALTOVÝ PÁS AXTER TP 4

DETAIL 1C

REVIZE 0

SCHEMATICKÝ DETAIL SKLADBY SVISLÉ IZOLACE REALIZOVANÉ NA JIŽ HOTOVOU
ŽB KCI PLNOPLOŠNĚ NATAVENÝM SBS MOD. ASFALTOVÝM PÁSEM

SO.01 PŮDORYS 1.PP

ŘEZ KONSTRUKCÍ
IZOLAČNÍ SYSTÉM REALIZOVANÝ NA JIŽ HOTOVOU ŽB KCI

HUTNĚNÝ ZÁSYP PO VRSTVÁCH
NOPOVANÁ FÓLIE (VÝŠKA NOPKU 8 MM)
OCHRANNÁ A KLUZNÁ GEOTEXTÍLIE 200 g/m²
TEPELNÁ IZOLACE XPS TL. 160 MM
SBS MODIFIK. ASFALT. PÁS TL. 4 mm FORCE DALLE
SBS MODIFIK. ASFALT. PÁS TL. 4 mm FORCE DALLE
PENETRAČNÍ ASFALTOVÝ NÁTĚR
ŽB STĚNA

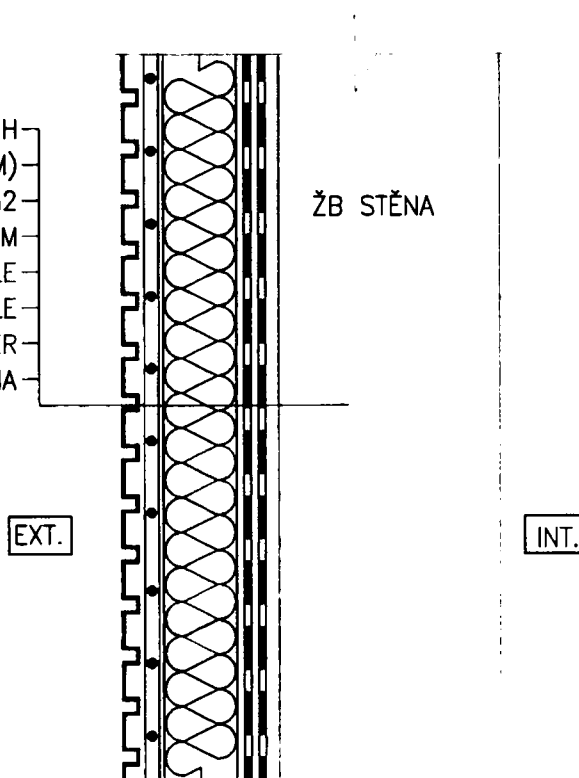

Legenda

- SBS MODIFIKOVANÝ ASFALTOVÝ PÁS
▩ TEPELNÁ IZOLACE
— PENETRAČNÍ ASFALTOVÝ NÁTĚR

DETAIL 1F

REVIZE 0

DETAIL ROHU A KOUTU ŠACHTY SPODNÍ STAVBY (DVOJITÝ SYSTÉM)

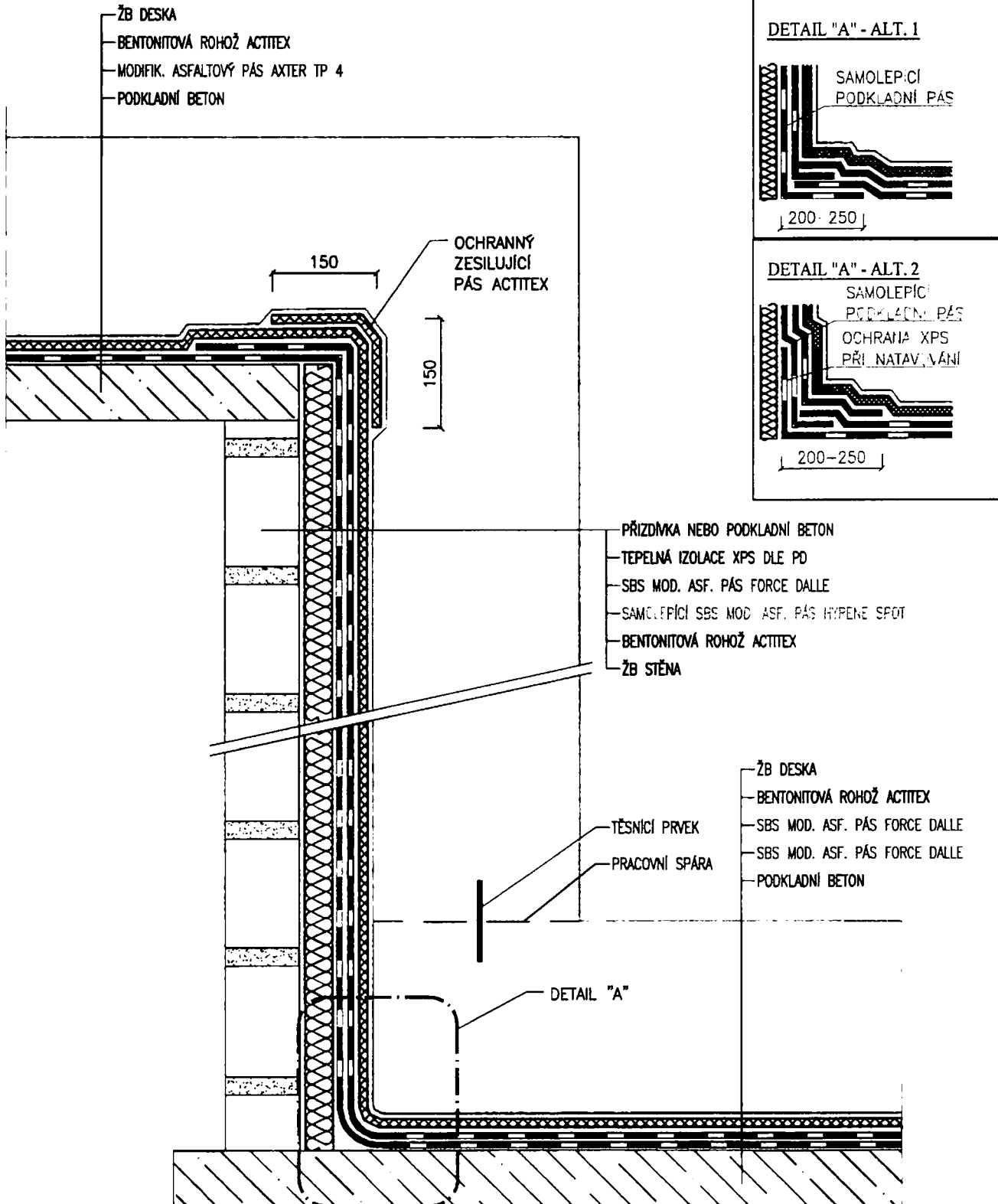

UPOZORNĚNÍ: HYDROIZOLAČNÍ SYSTÉM ZMENŠÍ VNĚJŠÍ ROZMĚRY ŠACHTY RESP. PRÍZDÍVKY O CCA 30 + 30 mm

DETAIL 2A

REVIZE 0

DETAIL ETAPOVÉHO UKONČENÍ BENTONITOVÉHO IZOLAČNÍHO SYSTÉMU NA BEDNĚNÍ ŽB DESKY A ETAPOVÉ NAPOJENÍ SVISLÉ IZOLACE REALIZOVANÉ NA JIŽ HOTOVOU ŽB KONSTRUKCI 2x MODIF. ASF. PÁSEM

SO.01 SVISLÝ ŘEZ ZÁKLADOVOU DESKOU

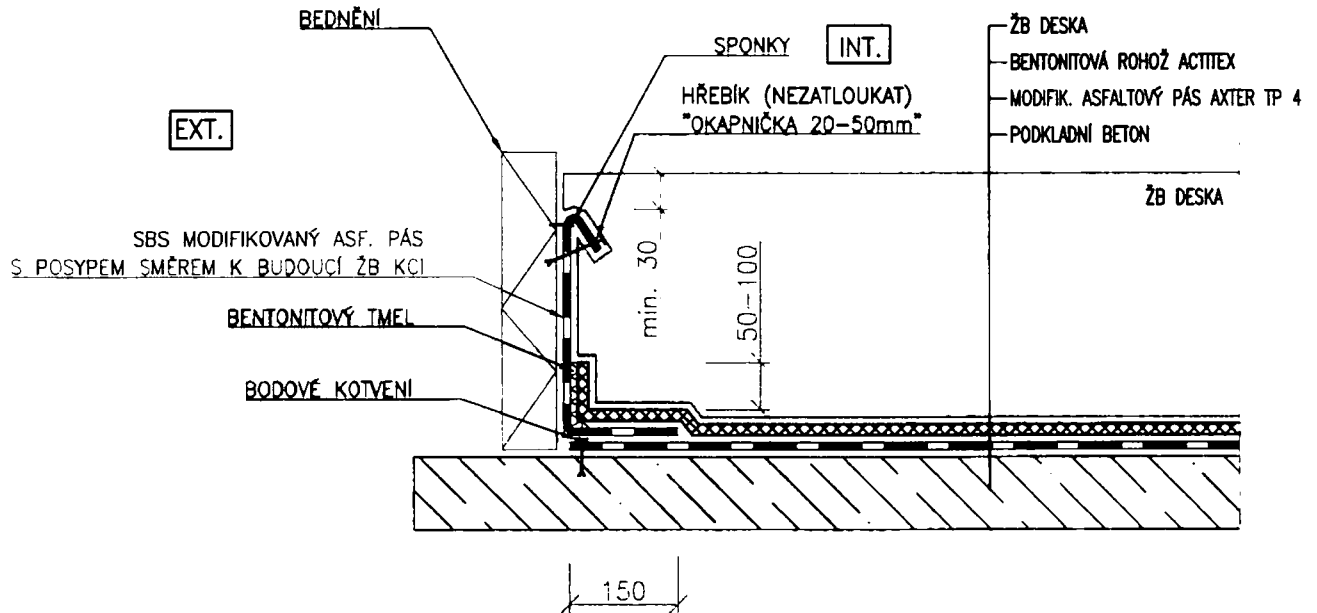

SO.01 SVISLÝ ŘEZ ZÁKLADOVOU DESKOU A STĚNOU

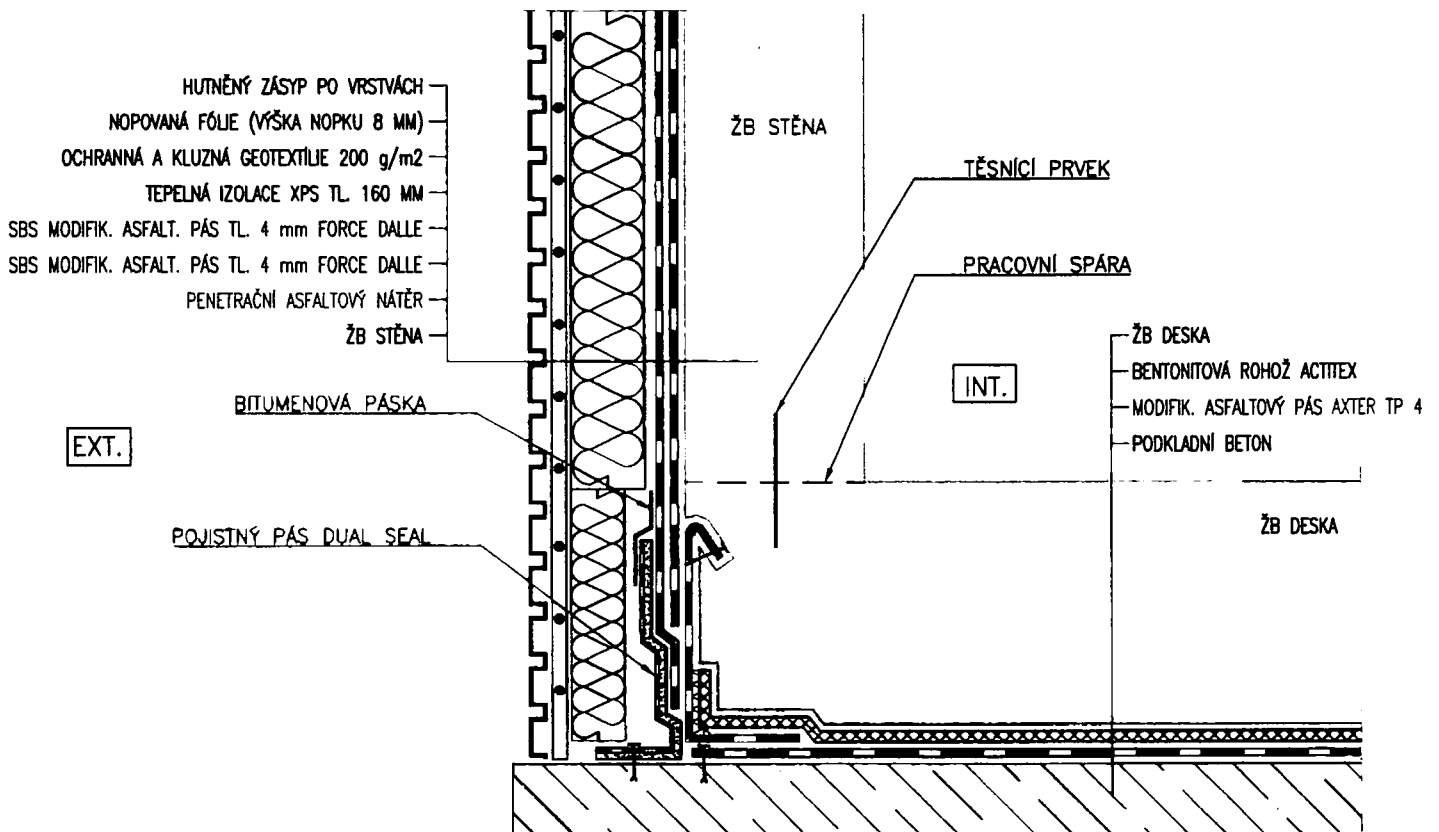



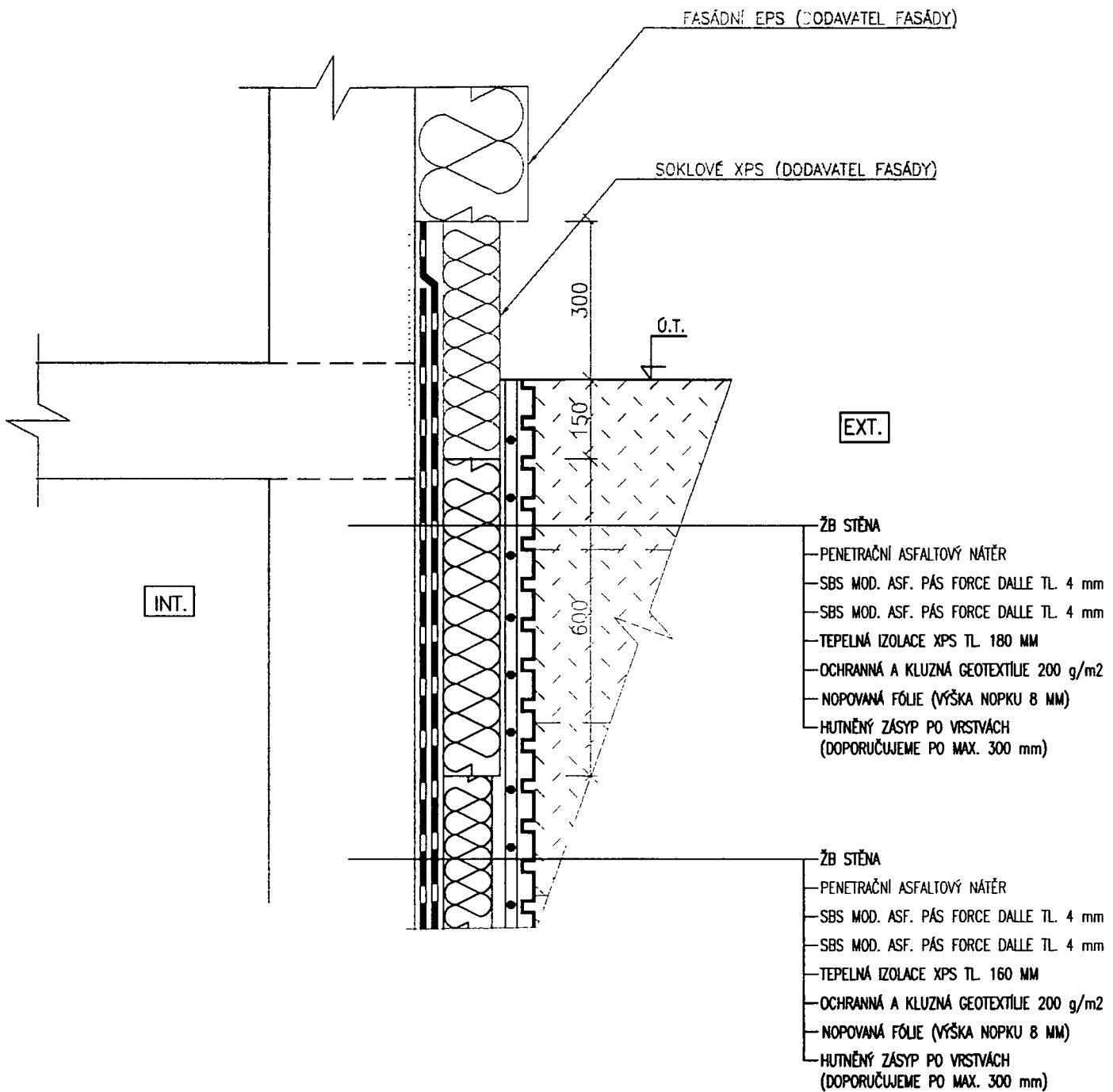

DETAIL 3D

DETAIL UKONČENÍ IZOLAČNÍHO SYSTÉMU NA STYKU S FASÁDOU

UKONČENÍ IZOLAČNÍHO SYSTÉMU NA OBJEKTU SO.01



Legenda

-  SBS MODIFIKOVANÝ ASFALTOVÝ PÁS
-  TEPELNÁ IZOLACE
-  PENETRAČNÍ ASFALTOVÝ NÁTĚR
-  GEOTEXTILIE 200 g/m²
-  NOPOVANÁ FÓLIE VÝŠKA NOPKU 8 MM

DETAIL 4A

REVIZE 0

SCHÉMA OPRACOVÁNÍ PROSTUPU 2 VRSTVÝM ASFALTOVÝM IZOLAČNÍM SYSTÉMEM MANŽETOVÝM ZPŮSOBEM

SO.01

SVISLÝ ŘEZ OBVODOVOU ŽB STĚNOU 1. NATAVENÍ PRVNÍ VRSTVY

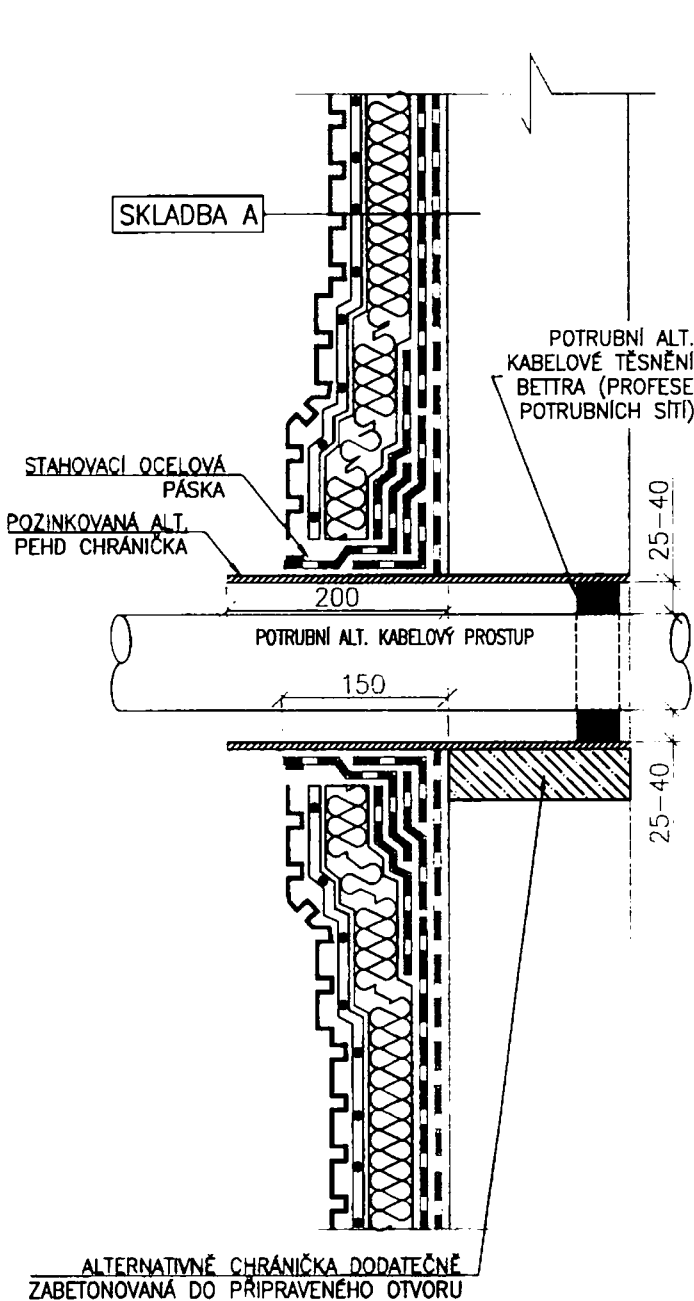

ALTERNATIVNĚ CHRÁNIČKA DODATEČNĚ ZABETONOVANÁ DO PŘIPRAVENÉHO OTVORU

- SKLADBA A**
- ŽB STĚNA
 - PENETRAČNÍ ASFALTOVÝ NÁTĚR
 - SBS MOD. ASF. PÁS FORCE DALLE TL. 4 mm
 - SBS MOD. ASF. PÁS FORCE DALLE TL. 4 mm
 - TEPelná IZOLACE XPS TL. 180 mm
 - OCHRANNÁ A KLIZNÁ GEOTEXTILJE 200 g/m²
 - NOPOVANÁ FÓLIE (VÝŠKA NOPKU 8 mm)
 - HUTNĚNÝ ZÁSYP PO VRSTVÁCH (DOPORUČUJEME PO MAX. 300 mm)

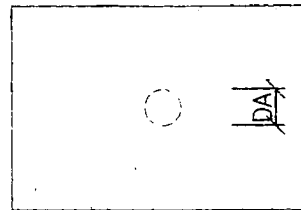

2. NATAVENÍ RUKÁVU

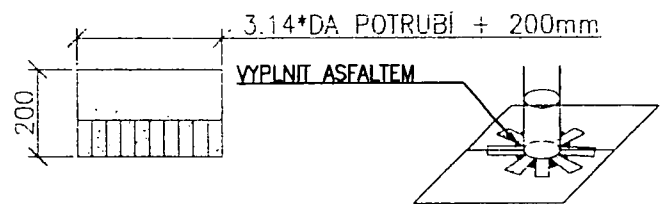

3. NATAVENÍ DRUHÉ VRSTVY

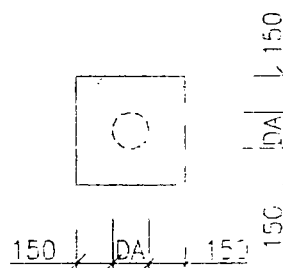

4. NATAVENÍ DRUHÉHO RUKÁVU

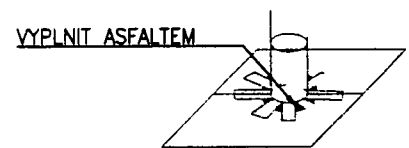

5. NATAVENÍ UZAVÍRACÍ ZÁPLATY (KRUHOVÁ NEBO ČTVERCOVÁ)

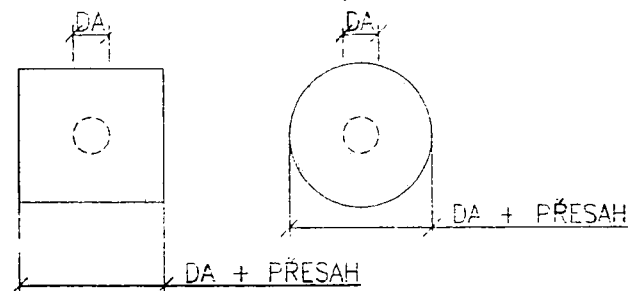



DETAIL 8B

SCHÉMA OPRACOVÁNÍ PROSTUPU VODOROVNOU IZOLACÍ

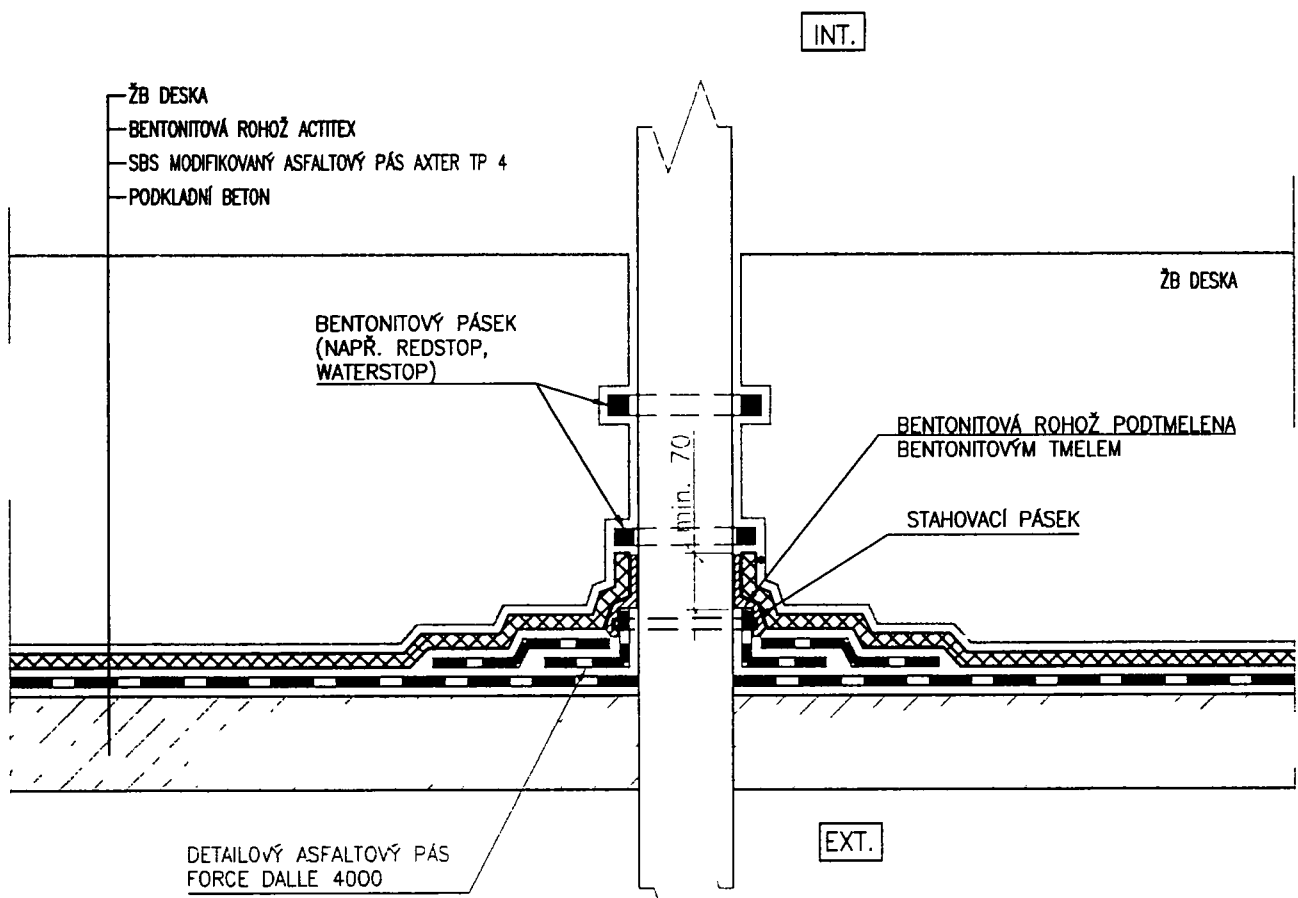
SO.01 - PŮDORYS 1.PP
SVISLÝ ŘEZ ŽB DESKOU



LEGENDA:

-  BENTONITOVÁ ROHOŽ ACTITEX
-  PODKLADNÍ BETON
-  ASFALTOVÝ PÁS AXTER TP 4

DETAIL 9B

REVIZE 0

ZMĚNOVÝ LIST realizace stavby
CHANGE ORDER project execution

Document No.: / Č. dokumentu: **No.: 2**

Client / Zákazník: **Městská část Praha 11**

Contractor / Dodavatel: **VCES a.s.**

Project / Projekt: **„Přístavba základní školy, ZŠ Květnového vítězství 57, Praha 4, Chodov“**

Part / Část:

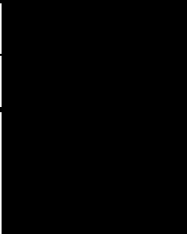
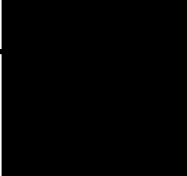
POPIS ZMĚNY			
Název změny:	Demontáž oplocení stávajícího hřiště		
Změnu vyvolal:	VCES		
Důvod změny:	Změna navrhovaná zhotovitelem		
Odkaz na:	-	Č.:	-
Přílohy:	Rozpočet, část smluvní PD		
Popis:			
<p>Demontáž oplocení stávajícího hřiště nebyla zohledněna ve výkazu výměr, který byl součástí smluvní dokumentace. S ohledem na styk stavební jámy s oplocením byla demontáž nutná před zahájením výkopových prací.</p>			
Dopad na cenu:	Ne <input type="checkbox"/>	<input checked="" type="checkbox"/> Ano	x
Dopad na harmonogram:	Dopad do smluvních milníků: Ne <input checked="" type="checkbox"/>	<input type="checkbox"/> Ano	x
	Dopad do konečného milníku: Ne <input checked="" type="checkbox"/>	<input type="checkbox"/> Ano	x
Dopad do ostatních smluvních podmínek:	Ne <input checked="" type="checkbox"/>	<input type="checkbox"/> Ano	x
Dopad do ostatních profesí (vč. projekčních prací):	Ne <input checked="" type="checkbox"/>	<input type="checkbox"/> Ano	x
Zpracoval:	Firma: VCES	Datum:	3.9.19
	Jméno: Jaroslav Hrubý		
ODSOUHLASENÁ CENA V KČ BEZ DPH		80 837,03	
VYJÁDŘENÍ PROJEKTANTA			
<i>bez připomínek</i>			
SCHVÁLIL ZA PROJEKTANTA		Datum:	Podpis:
Martin Březina	MEPRO, s.r.o.	<i>15.10.2019</i>	
Václav Matějka	SUNCAD, s.r.o.	<i>15.10.19</i>	

VYJÁDRĚNÍ TECHNICKÉHO DOZORU OBJEDNATELE

*Demontáž a existene plote je zadokumentována.
Souhlasí se všemi opatřeními*

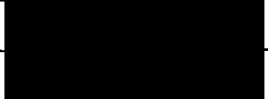
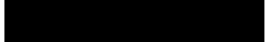

SCHVÁLIL ZA TDO

Datum: Podpis:

René Poruba	VSP spol. s r.o.	10.10.2017	
Bořek Votava	VSP spol. s r.o.	10.10.2017	

SCHVÁLIL ZA DODAVATELE

Datum: Podpis:

Martin Vlk	VCES a.s.	10.10.17	
Ladislav Trnka	VCES a.s.	10.10.17	

SCHVÁLIL ZA OBJEDNATELE

Datum: Podpis:

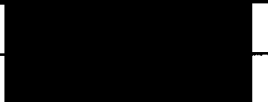
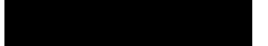
David Voženílek	MČ Praha 11	10.10.17	
Jiří Dohnal	starosta MČ Praha 11	10.10.17	

VRN NÁKLADY - ROZKLAD

002 - Demontáž oplocení stávajícího hřiště

Cena SoD bez DPH	107 944 707,00 Kč
VRN bez DPH	10 244 160,00 Kč
ZRN bez DPH	97 700 547,00 Kč

Výpočet VRN z SoD s investorem

VRN1 - Průzkumné, geodetické a projektové prá	481 585,21 CZK	tj.	0,49 %
VRN3 - Zařízení staveniště	2 959 138,04 CZK	tj.	3,03 %
VRN4 - Inženýrská činnost	1 779 409,87 CZK	tj.	1,82 %
VRN5 - Finanční náklady	1 984 363,15 CZK	tj.	2,03 %
VRN6 - Územní vlivy	522 200,83 CZK	tj.	0,53 %
VRN7 - Provozní vlivy	440 969,59 CZK	tj.	0,45 %
VRN9 - Ostatní náklady	2 076 493,31 CZK	tj.	2,13 %

Výpočet VRN: 002 - Demontáž oplocení stávajícího hřiště

ZRN celkem		69 143,61 CZK		
Zařízení staveniště	(VRN3)	2 095,05 CZK	tj.	3,03 %
Projektové práce	(VRN1; VRN4)	1 597,22 CZK	tj.	2,31 %
Územní vlivy	(VRN6)	366,46 CZK	tj.	0,53 %
Provozní vlivy	(VRN7)	311,15 CZK	tj.	0,45 %
Jiné VRN	(VRN5; VRN9)	2 876,37 CZK	tj.	4,16 %
VRN celkem		7 246,25 CZK		

ROZPOČET

Stavba: Dostavba ZŠ Chodov - Květinového vítězství 57
 Objekt: ZL.002 - Demontáž oplocení stávajícího hřiště

Objednatel: MČ Praha 11
 Zhotovitel: VCES a.s.
 Místo:

Zpracoval:
 Datum: 2. 10. 2019

Č.	KCN	Kód položky	Popis	MJ	Množství celkem	Cena jednotková	Cena celkem	Hmotnost celkem	Poznámky
HSV Práce a dodávky HSV 73 590,78 0,000									
9 Ostatní konstrukce a práce, bourání 58 982,99 0,000									
1	003	946111115	Montáž pojízdných věží trubkových/dílčových š do 0,9 m dl do 3,2 m v do 5,5 m	kus	1,000	1 688,00	1 688,00	0,000	j.c. dle ÚRS, SLEVA - 20%
2	003	946111215	Příplatek k pojízdným věžím š do 0,9 m dl do 3,2 m v do 5,5 m za první a ZKD den použít	kus	7,000	315,20	2 206,40	0,000	j.c. dle ÚRS, SLEVA - 20%
3	003	946112115	Montáž pojízdných věží trubkových/dílčových š do 1,6 m dl do 3,2 m v do 5,5 m	kus	1,000	2 136,00	2 136,00	0,000	j.c. dle ÚRS, SLEVA - 20%
4	013	961044111	Bourání základů z betonu prostého	m3	5,821	2 424,00	14 110,10	0,000	SLEVA - 20%
5	231	966071711R	Bourání sloupků a vzpěr plotových ocelových do 2,5 m zabetonovaných; vzhledem k průměrné výšce oplocení přes 5m požít index 1,8 (1,8x314=565,2)	kus	40,000	565,20	22 608,00	0,000	j.c. dle ÚRS, SLEVA - 20%
6	231	966071823R	Rozebrání oplocení z drátěného pleťiva se čtvercovými oky výšky přes 2,0 m; vzhledem k průměrné výšce oplocení přes 5m požít index 1,8 (1,8x67,5=121,5)	m	97,015	121,50	11 787,32	0,000	j.c. dle ÚRS, SLEVA - 20%
7	231	R01	Rozebrání dřevěné výplně oplocení výšky do 1,6 m	m	97,015	45,84	4 447,17	0,000	j.c. dle ÚRS, SLEVA - 20%
998 Přesun hmot 14 607,79 0,000									
8	006	998001123	Přesun hmot pro demolice objektu v do 21 m	t	19,571	746,40	14 607,79	0,000	j.c. dle ÚRS, SLEVA - 20%
Celkem 73 590,78 0,000									

ZMĚNOVÝ LIST realizace stavby
CHANGE ORDER project execution

Document No / Č dokumentu: **No.: 3**

Client / Zákazník: **Městská část Praha 11**

Contractor / Dodavatel: **VCES a.s.**

Project / Projekt: **„Přístavba základní školy, ZŠ Květnového vítězství 57, Praha 4, Chodov“**

Part / Část:

POPIS ZMĚNY			
Název změny:	Podchycení stávajícího objektu		
Změnu vyvolal:	VCES		
Důvod změny:	Změna navrhovaná zhotovitelem		
Odkaz na:	-	Č.:	-
Přílohy:	Rozpočet (výkaz výměř), PD		
Popis:	<p>Při provádění výkopu pro základovou spáru nového objektu byla zjištěno, že základy stávajícího objektu jsou v nedostatečné hloubce. Rozdíl v hloubce oproti předpokladu z projektu je cca 1,5m. K zajištění stávajícího objektu bylo nutné přistoupit vzhledem k zakládání nového objektu dle PD, které bylo bez podchycení stávajícího objektu neproveditelné. Změna zakládání stávajícího objektu by předpokládala vyšší vícenáklady na změnu stavby. V rámci podchycení základů bylo provedeno dočasné statické zajištění štítové stěny.</p>		
Dopad na cenu:	Ne	<input type="checkbox"/>	<input checked="" type="checkbox"/> Ano x
Dopad na harmonogram:	Dopad do smluvních milníků:	Ne	<input checked="" type="checkbox"/> <input type="checkbox"/> Ano x
	Dopad do konečného milníku:	Ne	<input type="checkbox"/> <input checked="" type="checkbox"/> Ano nárok na prodloužení termínu o 35 kalendářních dní
Dopad do ostatních smluvních podmínek:	Ne	<input checked="" type="checkbox"/> <input type="checkbox"/> Ano x	
Dopad do ostatních profesí (vč. projektčních prací):	Ne	<input type="checkbox"/> <input checked="" type="checkbox"/> Ano vypracovaná PD od GP stavby	
Zpracoval:	Firma:	VCES	
	Jméno:	Jaroslav Hrubý	Datum: 2.10.19
ODSOUHLASENÁ CENA V KČ BEZ DPH		2 350 476,97	
VYJÁDRĚNÍ PROJEKTANTA			
bez připomínek			
SCHVÁLIL ZA PROJEKTANTA		Datum: Podpis:	
Martin Březina	MEPRO, s.r.o.	15.10.2019	
Václav Matějka	SUNCAD, s.r.o.	15.10.19	

VYJÁDRĚNÍ TECHNICKÉHO DOZORU OBJEDNATELE

*Bez připomínek
souhlasí se všemi podmínkami*

SCHVÁLIL ZA TDO

Datum: Podpis:

René Poruba	VSP spol. s r.o.	10.10.2019	[Redacted Signature]
Božek Votava	VSP spol. s r.o.	10.10.2019	[Redacted Signature]

SCHVÁLIL ZA DODAVATELE

Datum: Podpis:

Martin Vlk	VCES a.s.	10.10.19	[Redacted Signature]
Ladislav Trnka	VCES a.s.	10.10.19	[Redacted Signature]

SCHVÁLIL ZA OBJEDNATELE

Datum: Podpis:

David Voženílek	MČ Praha 11	10.10.19	[Redacted Signature]
Jiří Dohnal	starosta MČ Praha 11	2.11.2019	[Redacted Signature]

KRYCI LIST ROZPOCTU

Název stavby	Dostavba ZŠ Chodov - Květnového vítězství 57	JKSO	
Název objektu	ZL.003 - Podchycení stávajícího objektu	EČO	
		Místo	
		IČ	DIČ
Objednatel	MČ Praha 11		
Projektant			
Zhotovitel	VCES a s		
Zpracoval	Bc. Jaroslav Hrubý		
	Rozpočet číslo	Dne	CZ-CPV
	003	02.10.2019	CZ-CPA

Měrné a účelové jednotky

Počet	Náklady / 1 m.j.	Počet	Náklady / 1 m.j.	Počet	Náklady / 1 m.j.
0	0,00	0	0,00	0	0,00

Rozpočtové náklady v CZK

A		Základní rozp. náklady		B		Doplňkové náklady		C		Náklady na umístění stavby	
1	HSV	Dodávky	596 184,37	8	Práce přesčas		0,00	13	Zařízení staveniště		215 770,48
2		Montáž	607 013,01	9	Bez pevné podl.		0,00	14	Projektové práce	2,31%	28 291,51
3	PSV	Dodávky	10 352,16	10	Kulturní památka		0,00	15	Územní vlivy	0,53%	6 491,13
4		Montáž	11 191,26	11			0,00	16	Provozní vlivy	0,45%	5 511,33
5	"M"	Dodávky	0,00					17	Jiné VRN	4,16%	50 949,22
6		Montáž	0,00					18	VRN z rozpočtu		0,00
7	ZRN (ř. 1-6)		1 224 740,80	12	DN (ř. 8-11)			19	VRN (ř. 13-18)		307 013,67
20	HZS		818 722,50	21	Kompl. činnost		0,00	22	Ostatní náklady		0,00

Projektant, Zhotovitel, Objednatel	D Celkem bez DPH 2 350 476,97																
	<table border="1" style="width: 100%; border-collapse: collapse; text-align: center;"> <thead> <tr> <th>DPH</th> <th>%</th> <th>Základ daně</th> <th>DPH celkem</th> </tr> </thead> <tbody> <tr> <td>snížená</td> <td>15,0</td> <td>0,00</td> <td>0,00</td> </tr> <tr> <td>základní</td> <td>21,0</td> <td>2 350 476,97</td> <td>493 600,16</td> </tr> <tr> <td colspan="2">Cena s DPH</td> <td colspan="2">2 844 077,13</td> </tr> </tbody> </table>	DPH	%	Základ daně	DPH celkem	snížená	15,0	0,00	0,00	základní	21,0	2 350 476,97	493 600,16	Cena s DPH		2 844 077,13	
DPH	%	Základ daně	DPH celkem														
snížená	15,0	0,00	0,00														
základní	21,0	2 350 476,97	493 600,16														
Cena s DPH		2 844 077,13															
	E Přípočty a odpočty																
	<table border="1" style="width: 100%; border-collapse: collapse; text-align: center;"> <tbody> <tr> <td>Dodá zadavatel</td> <td>0,00</td> </tr> <tr> <td>Klouzavá doložka</td> <td>0,00</td> </tr> <tr> <td>Zvýhodnění</td> <td>0,00</td> </tr> </tbody> </table>	Dodá zadavatel	0,00	Klouzavá doložka	0,00	Zvýhodnění	0,00										
Dodá zadavatel	0,00																
Klouzavá doložka	0,00																
Zvýhodnění	0,00																

VRN NÁKLADY - ROZKLAD

003 - Podchycení stávajícího objektu

Cena SoD bez DPH	107 944 707,00 Kč
VRN bez DPH	10 244 160,00 Kč
ZRN bez DPH	97 700 547,00 Kč

Výpočet VRN z SoD s investorem

VRN1 - Průzkumné, geodetické a projektové p	481 585,21 CZK	tj.	0,49 %
VRN3 - Zařízení staveniště	2 959 138,04 CZK		
Doba stavby dle HMG	480,00 dní		
ZS na jeden den	6 164,87 CZK		
VRN4 - Inženýrská činnost	1 779 409,87 CZK	tj.	1,82 %
VRN5 - Finanční náklady	1 984 363,15 CZK	tj.	2,03 %
VRN6 - Územní vlivy	522 200,83 CZK	tj.	0,53 %
VRN7 - Provozní vlivy	440 969,59 CZK	tj.	0,45 %
VRN9 - Ostatní náklady	2 076 493,31 CZK	tj.	2,13 %

Výpočet 003 - Podchycení stávajícího objektu

ZRN celkem	1 224 740,80 CZK		
Zařízení staveniště (VRN3)	215 770,48 CZK	tj.	35,00 dní
Projektové práce (VRN1; VRN4)	28 291,51 CZK	tj.	2,31 %
Územní vlivy (VRN6)	6 491,13 CZK	tj.	0,53 %
Provozní vlivy (VRN7)	5 511,33 CZK	tj.	0,45 %
Jiné VRN (VRN5; VRN9)	50 949,22 CZK	tj.	4,16 %
VRN celkem	307 013,67 CZK		

ROZPOČET

Stavba: Dostavba ZŠ Chodov - Květnového vítězství 57
Objekt: ZL.003 - Podchycení stávajícího objektu

Objednatel: MČ Praha 11
Zhotovitel: VCES a.s.
Místo:

Zpracoval:
Datum: 2. 10. 2019

Č.	KCN	Kód položky	Popis	MJ	Množství celkem	Cena jednotková	Cena celkem	Hmotnost celkem	Poznámky
----	-----	-------------	-------	----	-----------------	-----------------	-------------	-----------------	----------

HSV Práce a dodávky HSV

1 215 642,82

104,288

1 Zemní práce

178 825,40

0,000

1	001	130901113	Bourání kcl v hloubených vykopávkách ze zdva kamenného na MC ručně	m3	15,193	2 472,00	37 557,10	0,000	j.c. dle ÚRS, SLEVA - 20%
2	001	132201401	Hlubená vykopávka pod základy v hornině tř. 3	m3	15,656	2 344,00	36 697,66	0,000	SLEVA - 20%
3	001	130001101	Příplatek za ztížení vykopávky v blízkosti podzemního vedení	m3	15,656	374,40	5 861,61	0,000	SLEVA - 20%
4	001	122201101	Odkopávky a prokopávky nezapažené v hornině tř. 3 objem do 100 m3	m3	37,100	116,80	4 333,28	0,000	j.c. dle ÚRS, SLEVA - 20%
5	001	122201109	Příplatek za lepkovost u odkopávek v hornině tř. 1 až 3	m3	37,100	25,36	940,86	0,000	SLEVA - 20%
6	002	162303111	Vodorovné přemístění výkopku z rýh podzemních stěn do 500 m	m3	68,582	259,20	17 776,45	0,000	SLEVA - 20%
7	001	162701106	Vodorovné přemístění na smluvně zajištěnou skládku zhotovitele výkopku/sypaniny z horniny tř. 1 až 4	m3	68,582	131,07	8 989,04	0,000	j.c. dle SoD
8	001	171201211	Poplatek za uložení odpadu ze sypaniny na skládce (skládkovné)	t	89,685	208,88	18 733,40	0,000	j.c. dle SoD
9	001	115101241	Čerpání vody na dopravní výšku do 50 m průměrný přítok do 500 l/min	hod	280,000	171,20	47 936,00	0,000	j.c. dle ÚRS, SLEVA - 20%

2 Zakládání

201 890,93

103,818

10	013	975011421	Podpěrné dřevění při podezdívání základů tl do 900 mm vyzdvíka v do 2 m dl podchycení do 1 m	m	18,834	2 128,00	40 078,75	0,984	j.c. dle ÚRS, SLEVA - 20%
11	002	153271122	Kotvičky pro výztuž stříkaného betonu do maity hl do 0,4 m z oceli BST 500 D do 16 mm	kus	96,000	192,00	18 432,00	0,217	j.c. dle ÚRS, SLEVA - 20%
12	002	153273123	Výztuž stříkaného betonu ze svařovaných sítí dvourstvá D drátu 8 mm skalních a poloskalních ploch	m2	69,498	647,20	44 979,11	1,328	j.c. dle ÚRS, SLEVA - 20%
13	011	273313611	Zakladové desky z betonu tř. C 16/20	m3	44,891	2 192,00	98 401,07	101,289	SLEVA - 20%

Č.	KCN	Kód položky	Popis	MJ	Množství celkem	Cena jednotková	Cena celkem	Hmotnost celkem	Poznámky
6 Úpravy povrchů, podlahy a osazování výplní									
14	011	629991011	Zakrytí výplní otvorů a svislých ploch fólií přilepenou lepicí páskou	m2	1 872,000	33,28	62 300,16	0,000	SLEVA - 20%
							62 300,16	0,000	
9 Ostatní konstrukce a práce, bourání									
15	003	946111114	Montáž pojizdných věží trubkových/dílčových š do 0,9 m dl do 3,2 m v do 4,5 m	kus	2,000	1 576,00	3 152,00	0,000	j.c. dle ÚRS, SLEVA - 20%
16	003	946111214	Příplatek k pojizdným věžím š do 0,9 m dl do 3,2 m v do 4,5 m za první a ZKD den použití	kus	96,000	266,40	25 574,40	0,000	j.c. dle ÚRS, SLEVA - 20%
17	003	946111814	Demontáž pojizdných věží trubkových/dílčových š do 0,9 m dl do 3,2 m v do 4,5 m	kus	2,000	1 016,00	2 032,00	0,000	j.c. dle ÚRS, SLEVA - 20%
18	005	985511113	Stříkaný beton ze suché směsi pevnosti 25 MPa stěn tl 50 mm	m2	40,320	928,00	37 416,96	0,000	SLEVA - 20%
19	005	985511119	Příplatek ke stříkanému betonu ze suché směsi pevnosti 25 MPa stěn ZKD 10 mm	m2	3 024,000	177,60	537 062,40	0,000	j.c. dle ÚRS, SLEVA - 20%
20	005	985512911	Příplatek ke stříkanému betonu ze suché směsi za práci ve střísněném prostoru	m2	33,600	152,80	5 134,08	0,000	j.c. dle ÚRS, SLEVA - 20%
21	005	985512912	Příplatek ke stříkanému betonu ze suché směsi za plochu do 10 m2 jednotlivě	m2	33,600	30,64	1 029,50	0,000	j.c. dle ÚRS, SLEVA - 20%
22	005	985513111	Střížení povrchu stříkaného betonu ze suchých směsí včetně zatežení	m2	33,600	167,20	5 617,92	0,000	j.c. dle ÚRS, SLEVA - 20%
23	005	985312114	Stěrka k vyrovnání betonových ploch stěn tl 5 mm	m2	33,600	370,40	12 445,44	0,299	SLEVA - 20%
24	005	985911901	Sanace podzemního základového pasu stávajícího objektu - kompletní provedení dle PD	kpl	1,000	-73 329,35	-73 329,35	0,000	j.c. dle SaD
25	006	R06	Demolice konstrukcí objektů zděných na MC	m3	1,280	2 160,00	2 764,80	0,000	
26	003	R01	Montáž podpěr zatížení do 500 kg/m2 do 10 m	kus	16,000	58,30	932,80	0,000	
27	003	R02	Příplatek podpěry za první a ZKD den použití	kus	768,000	2,73	2 096,64	0,000	
28	003	R03	Demontáž podpěr do 500 kg/m2 v do 10 m	m2	16,000	41,00	656,00	0,000	
29	003	941111111	Montáž lešení řadového trubkového lehkého s podlahami zatížení do 200 kg/m2 š do 0,9 m v do 10 m	m2	48,000	46,08	2 211,84	0,000	j.c. dle ÚRS, SLEVA - 20%
30	003	941111211	Příplatek k lešení řadovému trubkovému lehkému s podlahami š 0,9 m v 10 m za první a ZKD den použití	m2	2 304,000	0,65	1 497,60	0,000	j.c. dle ÚRS, SLEVA - 20%
31	003	941111811	Demontáž lešení řadového trubkového lehkého s podlahami zatížení do 200 kg/m2 š do 0,9 m v do 10 m	m2	48,000	27,76	1 332,48	0,000	j.c. dle ÚRS, SLEVA - 20%
32	011	953334514	Těsnící a bednicí křížový profil do pracovních spar betonových kcl s bitumenovým povrchem š 200 mm	m	26,880	479,20	12 880,90	0,098	j.c. dle ÚRS, SLEVA - 20%
33	011	953334521	Těsnící a bednicí křížový profil do pracovních spar betonových kcl s bitumenovým povrchem š 330 mm	m	19,200	550,40	10 567,68	0,073	j.c. dle ÚRS, SLEVA - 20%

Č.	KCN	Kód položky	Popis	MJ	Množství celkem	Cena jednotková	Cena celkem	Hmotnost celkem	Poznámky
----	-----	-------------	-------	----	-----------------	-----------------	-------------	-----------------	----------

997

Přesun sutě

49 904,99

0,000

34	013	997013158	Vnitrostavební doprava sutí a vybouraných hmot pro budovy v do 27 m s omezením mechanizace	t	27,347	1 616,00	44 192,75	0,000	j.c. dle ÚRS, SLEVA - 20%
35	013	171201211R	Poplatek za uložení na skládce (skládkovné) zeminy a kameniva kód odpadu 170 504	t	27,347	208,88	5 712,24	0,000	j.c. dle SoD

998

Přesun hmot

131 645,25

0,000

36	011	998017003	Přesun hmot s omezením mechanizace pro budovy v do 24 m	t	185,103	711,20	131 645,25	0,000	SLEVA - 20%
----	-----	-----------	---	---	---------	--------	------------	-------	-------------

PSV

Práce a dodávky PSV

9 097,98

0,283

711

Izolace proti vodě, vlhkosti a plynům

9 097,98

0,283

37	711	711142559	Provedení izolace proti zemi vlhkosti pásy přitavením svislé NAIP	m2	56,000	89,60	5 017,60	0,022	SLEVA - 20%
38	628	62832001	pás asfaltový natavitelný oxidovaný tl. 3,5mm typu V60 S35 s vložkou ze skleněné rohože, s jemnozrnným minerálním posypem	m2	67,200	60,72	4 080,38	0,261	j.c. dle ÚRS, SLEVA - 20%

HZS

Hodinové zúčtovací sazby

818 722,50

0,000

39	HZS	HZS1292	Hodinová zúčtovací sazba stavební dělník	hod	350,000	250,40	87 640,00	0,000	SLEVA - 20%
40	HZS	HZS4211	Hodinová zúčtovací sazba revizní technik - přípraváč	hod	50,000	396,80	19 840,00	0,000	SLEVA - 20%
41	HZS	HZS4212	Hodinová zúčtovací sazba revizní technik specialista	hod	350,000	452,00	158 200,00	0,000	SLEVA - 20%
42	HZS	HZS4222	Hodinová zúčtovací sazba geodet specialista	hod	140,000	452,00	63 280,00	0,000	SLEVA - 20%
43	HZS	R10	Náklady na nájem jeřábu	den	35,000	9 481,70	331 859,50	0,000	
44	HZS	R12	Ostraha - noční ostraha stavby, víkendy celý den	hod	587,000	269,00	157 903,00	0,000	

Celkem

2 043 463,30

104,571

ZMĚNOVÝ LIST realizace stavby
CHANGE ORDER project execution

Document No / Č dokumentu **No.: 4**

Client / Zákazník **Městská část Praha 11**

Contractor / Dodavatel **VCES a.s.**

Project / Projekt **„Přístavba základní školy, ZŠ Květnového vítězství 57, Praha 4, Chodov“**

Part / Část:

POPIS ZMĚNY				
Název změny:	Změna třídy těžitelnosti			
Změnu vyvolal:	VCES			
Důvod změny:	Změna navrhovaná zhotovitelem			
Odkaz na:	-	Č.:	-	
Přílohy:	Rozpočet, Protokol o přetřídění těžného materiálu od geologa			
Popis:				
Při provádění výkopových prací byla lokálně zjištěna jiná třída těžitelnosti zeminy, bylo provedeno geologické posouzení jehož výsledek je přílohou změnového listu.				
Dopad na cenu:	Ne	<input type="checkbox"/>	<input checked="" type="checkbox"/> Ano	x
Dopad na harmonogram:	Dopad do smluvních milníků:	Ne	<input checked="" type="checkbox"/> <input type="checkbox"/> Ano	x
	Dopad do konečného milníku:	Ne	<input checked="" type="checkbox"/> <input type="checkbox"/> Ano	x
Dopad do ostatních smluvních podmínek:	Ne	<input checked="" type="checkbox"/> <input type="checkbox"/> Ano	x	
Dopad do ostatních profesí (vč. projekčních prací):	Ne	<input checked="" type="checkbox"/> <input type="checkbox"/> Ano	x	
Zpracoval:	Firma:	VCES		
	Jméno:	Jaroslav Hrubý	Datum:	2.10.19
ODSOUHLASENÁ CENA V KČ BEZ DPH			800 998,97	
VYJÁDŘENÍ PROJEKTANTA				
<i>bez připomínek</i>				
SCHVÁLIL ZA PROJEKTANTA			Datum: Podpis:	
Martin Březina	MEPRO, s.r.o.	<i>15.10.2019</i>		
Václav Matějka	SUNCAD, s.r.o.	<i>15.10.19</i>		

VYJÁDRĚNÍ TECHNICKÉHO DOZORU OBJEDNATELE

*J ODKAZEM NA ZADÁNÍ GEOLOGA BEZ PŘÍPOTIŇEK
Souhlasím se věcnou stránkou*

SCHVÁLIL ZA TDO

Datum: Podpis:

René Poruba	VSP spol. s r.o.	10.10.2019	[Redacted Signature]
Bořek Votava	VSP spol. s r.o.	10.10.2019	[Redacted Signature]

SCHVÁLIL ZA DODAVATELE

Datum: Podpis:

Martin Vlk	VCES a.s.	10.10.19	[Redacted Signature]
Ladislav Trnka	VCES a.s.	10.10.19	[Redacted Signature]

SCHVÁLIL ZA OBJEDNATELE

Datum: Podpis:

David Voženílek	MČ Praha 11	10.10.19	[Redacted Signature]
Jiří Dohnal	starosta MČ Praha 11	22.11.2019	[Redacted Signature]

KRYCI LIST ROZPOCTU

Název stavby	Dostavba ZŠ Chodov - Květnového vítězství 57	JKSO	
Název objektu	ZL.004 - Změna třídy těžitelnosti	EČO	
		Místo	
Objednatel	MČ Praha 11	IČ	DIČ
Projektant			
Zhotovitel	VCES a s		
Zpracoval	Bc. Jaroslav Hrubý		
Rozpočet číslo	Dne	CZ-CPV	
004	02.10.2019	CZ-CPA	

Měrné a účelové jednotky

Počet	Náklady / 1 m.j.	Počet	Náklady / 1 m.j.	Počet	Náklady / 1 m.j.
0	0,00	0	0,00	0	0,00

Rozpočtové náklady v CZK

A		Základní rozp. náklady		B		Doplňkové náklady		C		Náklady na umístění stavby	
1	HSV	Dodávky	270 068,08	8	Práce přesčas		0,00	13	Zařízení staveniště	3,03%	21 968,02
2		Montáž	454 949,09	9	Bez pevné podl.		0,00	14	Projektové práce	2,31%	16 747,90
3	PSV	Dodávky	0,00	10	Kulturní památka		0,00	15	Územní vlivy	0,53%	3 842,59
4		Montáž	0,00	11			0,00	16	Provozní vlivy	0,45%	3 262,58
5	"M"	Dodávky	0,00					17	Jiné VRN	4,16%	30 160,71
6		Montáž	0,00					18	VRN z rozpočtu		0,00
7	ZRN (ř. 1-6)		725 017,17	12	DN (ř. 8-11)			19	VRN (ř. 13-18)		75 981,80
20	HZS		0,00	21	Kompl. činnost		0,00	22	Ostatní náklady		0,00

Projektant, Zhotovitel, Objednatel				D Celkem bez DPH 800 998,97			
		DPH	%	Základ daně			DPH celkem
		snížená	15,0	0,00			0,00
		základní	21,0	800 998,97			168 209,78
Cena s DPH						969 208,75	
E Přípočty a odpočty							
		Dodá zadavatel				0,00	
		Klouzavá doložka				0,00	
		Zvýhodnění				0,00	

VRN NÁKLADY - ROZKLAD

004 - Změna třídy těžitelnosti

Cena SoD bez DPH	107 944 707,00 Kč
VRN bez DPH	10 244 160,00 Kč
ZRN bez DPH	97 700 547,00 Kč

Výpočet VRN z SoD s investorem

VRN1 - Průzkumné, geodetické a projektové prá	481 585,21 CZK	tj.	0,49 %
VRN3 - Zařízení staveniště	2 959 138,04 CZK	tj.	3,03 %
VRN4 - Inženýrská činnost	1 779 409,87 CZK	tj.	1,82 %
VRN5 - Finanční náklady	1 984 363,15 CZK	tj.	2,03 %
VRN6 - Územní vlivy	522 200,83 CZK	tj.	0,53 %
VRN7 - Provozní vlivy	440 969,59 CZK	tj.	0,45 %
VRN9 - Ostatní náklady	2 076 493,31 CZK	tj.	2,13 %

Výpočet VRN: 004 - Změna třídy těžitelnosti

ZRN celkem		725 017,17 CZK		
Zařízení staveniště	(VRN3)	21 968,02 CZK	tj.	3,03 %
Projektové práce	(VRN1; VRN4)	16 747,90 CZK	tj.	2,31 %
Územní vlivy	(VRN6)	3 842,59 CZK	tj.	0,53 %
Provozní vlivy	(VRN7)	3 262,58 CZK	tj.	0,45 %
Jiné VRN	(VRN5; VRN9)	30 160,71 CZK	tj.	4,16 %
VRN celkem		75 981,80 CZK		

ROZPOČET

Stavba: Dostavba ZŠ Chodov - Květinového vítězství 57
 Objekt: ZL.004 Změna těžitelnosti zeminy

Objednatel: MČ Praha 11
 Zhotovitel: VCES a.s.
 Místo:

Zpracoval:
 Datum: 2. 10. 2019

Č.	KCN	Kód položky	Popis	MJ	Množství celkem	Cena jednotková	Cena celkem	Hmotnost celkem	Poznámky
HSV Práce a dodávky HSV							725 017,17	263,605	
1 Zemní práce							341 873,89	2,173	
1	001	131301102	Hloubení jam nezapažených v hornině tř. 4 objemu do 1000 m3	m3	661,681	174,40	115 397,17	0,000	j.c. dle URS, SLEVA - 20%
2	001	131301109	Příplatek za lepivost u hloubení jam nezapažených v hornině tř. 4	m3	661,681	39,28	25 990,83	0,000	j.c. dle URS, SLEVA - 20%
3	001	131401102	Hloubení jam nezapažených v hornině tř. 5 objemu do 1000 m3	m3	220,561	464,80	102 516,75	1,817	j.c. dle URS, SLEVA - 20%
			"Stavební jáma - zóna A" $17,90 \times 20,725 \times 1,39 \times 0,2$		103,132				
			"Stavební jáma - zóna A" $((17,90 \times (25,475 - 20,725)) / 2) \times 1,39 \times 0,2$		11,818				
			"Severní svah" $((17,9 \times 1,39 \times 1,46) / 2) + ((1/3 \times 2,92 \times 2,92 \times 1,39) / 2) \times 0,2$		18,558				
			"Západní svah" $((25,475 \times 1,39 \times 1,46) / 2) + ((1/3 \times 2,92 \times 2,92 \times 1,39) / 4) \times 0,2$		26,047				
			$(9,405 \times 2,51 \times 0,15) + ((9,405 + 9,405 + 2,51) \times 0,15) / 2 + ((1/3 \times 0,3 \times 0,3 \times 0,15$		5,140				
			$(13,48 \times 3,11 \times 0,15) + ((13,48 + 13,48 + 3,11) \times 0,15) / 2 + ((1/3 \times 0,3 \times 0,3 \times 0,15$		8,544				
			"Šachta kanalizace" $(2,16 \times 1,96 \times (5,35 - 3,78)) \times 0,2$		1,329				
			"Stavební jáma" $(5,7 \times 19,42 \times 1,21) \times 0,2$		26,788				
			"Stavební jáma" $((5,7 \times (20,725 + 0,4 - 19,42)) / 2) \times 1,21 \times 0,2$		1,176				
			"Stavební jáma" $(2,375 \times 10,665 \times (3,63 - 3,1)) \times 0,2$		2,685				
			"Severní svah" $((5,7 \times 1,21 \times 0,91) / 2) + ((1/3 \times 1,82 \times 1,82 \times 1,21) / 4) \times 0,2$		3,205				
			"Východní svah" $((20,665 \times 1,21 \times 0,91) / 2) + ((1/3 \times 1,82 \times 1,82 \times 1,21) / 2) \times 0,2$		11,511				
			"Jižní svah" $((5,7 \times 1,21 \times 0,91) / 2) \times 0,2$		0,628				
			Soutet		220,561				
4	001	132301101	Hloubení ryh š do 600 mm v hornině tř. 4 objemu do 100 m3	m3	3,993	1 376,00	5 494,37	0,000	j.c. dle URS, SLEVA - 20%

Č.	KCN	Kód položky	Popis	MJ	Množství celkem	Cena jednotková	Cena celkem	Hmotnost celkem	Poznámky
5	001	132301109	Příplatek za lepidlo k hloubení rýh š do 600 mm v hornině tř. 4	m3	3,993	239,20	955,13	0,000	j.c. dle ÚRS, SLEVA - 20%
6	001	132301201	Hloubení rýh š do 2000 mm v hornině tř. 4 objemu do 100 m3	m3	12,267	748,00	9 175,72	0,000	j.c. dle ÚRS, SLEVA - 20%
7	001	132301209	Příplatek za lepidlo k hloubení rýh š do 2000 mm v hornině tř. 4	m3	12,267	54,72	671,25	0,000	j.c. dle ÚRS, SLEVA - 20%
8	001	132401101	Hloubení rýh š do 600 mm v hornině tř. 5	m3	31,060	2 160,00	67 089,60	0,000	j.c. dle ÚRS, SLEVA - 20%
9	001	132401201	Hloubení rýh š do 2000 mm v hornině tř. 5	m3	34,565	1 224,00	42 307,56	0,356	j.c. dle ÚRS, SLEVA - 20%
			"HLOUBENÍ DRENÁŽE" (20,725+25,475+17,9)*0,3*1		19,230				
			"Rýhy" (0,9*(3,4-3,1)*(8,155+15,0))*((1,1*10,065*(3,85-3,63)))		8,688				
			"Šachta kanalizace" (2,16*1,96*(5,35-3,78))		6,647				
			Součet		34,565				
10	001	167101152	Nakládání výkopku z hornin tř. 5 až 7 přes 100 m3	m3	286,186	70,96	20 307,76	0,000	j.c. dle ÚRS, SLEVA - 20%
11	001	162701155	Vodorovné přemístění do 10000 m výkopku/sypání z horniny tř. 5 až 7	m3	286,186	266,40	76 239,95	0,000	j.c. dle ÚRS, SLEVA - 20%
12	001	131201103R	Hloubení jam nezapažených v hornině tř. 3 objemu do 5000 m3	m3	882,242	-77,75	-68 594,32	0,000	j.c. dle SoD
13	001	131201109R	Příplatek za lepidlo k hloubení jam nezapažených v hornině tř. 3	m3	882,242	-4,64	-4 093,60	0,000	j.c. dle SoD
14	001	132201101R	Hloubení rýh š do 600 mm v hornině tř. 3 objemu do 100 m3	m3	35,053	-196,12	-6 874,59	0,000	j.c. dle SoD
15	001	132201109R	Příplatek za lepidlo k hloubení rýh š do 600 mm v hornině tř. 3	m3	35,053	-40,62	-1 423,85	0,000	j.c. dle SoD
16	001	132201201R	Hloubení rýh š do 2000 mm v hornině tř. 3 objemu do 100 m3	m3	46,832	-104,44	-4 891,13	0,000	j.c. dle SoD
17	001	167101101R	Nakládání výkopku z hornin tř. 1 až 4 do 100 m3	m3	286,186	-35,97	-10 294,11	0,000	j.c. dle SoD
18	001	162701105R	Vodorovné přemístění do 10000 m výkopku/sypání z horniny tř. 1 až 4	m3	286,186	-98,19	-28 100,60	0,000	j.c. dle SoD
2 Zakládání							249 095,97	261,432	
19	011	271532211	Podpyp pod základové konstrukce se zhuťněním z hrubého kameniva frakce 32 až 63 mm	m3	49,195	1 208,00	59 427,56	106,261	j.c. dle ÚRS, SLEVA - 20%
20	011	273313512R	Základové desky z betonu tř. C 12/15 - podkladní beton	m3	63,250	2 998,71	189 668,41	155,171	j.c. dle SoD
9 Ostatní konstrukce a práce, bourání							61 200,00	0,000	
21	006	981513114	Demolice konstrukcí objektů z betonu železobetonového těžkou mechanizací	m3	30,000	2 040,00	61 200,00	0,000	j.c. dle ÚRS, SLEVA - 20%

997

Přesun sutě

72 847,31

0,000

Č.	KCN	Kód položky	Popis	MJ	Množství celkem	Cena jednotková	Cena celkem	Hmotnost celkem	Poznámky
22	013	997013111R	Vnitrostaveništní doprava suti a vybouraných hmot pro budovy v do 6 m s použitím mechanizace	t	72,300	429,37	31 043,45	0,000	j.c. dle SoD
23	013	997013501R	Odvoz suti a vybouraných hmot na skládku nebo meziskládku do 1 km se složením	t	72,300	41,80	3 022,14	0,000	j.c. dle SoD
24	013	997013509R	Příplatek k odvozu suti a vybouraných hmot na skládku ŽKD 1 km přes 1 km	t	723,000	1,64	1 185,72	0,000	j.c. dle SoD
25	013	997013802	Poplatek za uložení na skládce (skládkovné) stavebního odpadu železobetonového kód odpadu 170 101	t	72,300	520,00	37 596,00	0,000	j.c. dle ÚRS, SLEVA - 20%

Celkem

725 017,17

263,605

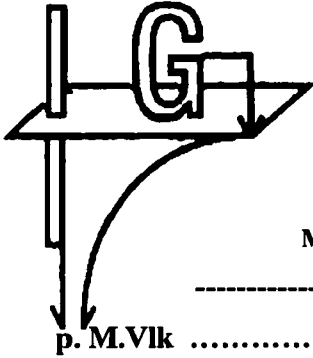

RNDr. Jitka Dvořáková, Brechtova 777, 149 00 Praha 4

IČO: 62 89 87 52 DIČ: CZ525126360

M:602457689; M:602237659, E-mail: gaig@seznam.cz; gaig@volny.cz

p. M. Vlkmartin.vlk@vces.cz

Projekt: Objekt tělocvičny - ZŠ – Chodov, Praha 4, ul. Květnového vítězství 57

Akce: Přetřídění těženého materiálu ze základové jámy

Věc: Zápis inženýrského geologa

Na základě výzvy vedení stavby dne 6.8. 2019, byla zahájena těžba kontrolována geologem RNDr. Dvořákem, s ústním potvrzením potřeby zařazení těženého materiálu do vyšší třídy těžitelnosti, s tím že konkrétní rozsah bude stanovený po odtěžení další části stavební jámy.

Dne 8.8. 2019 jsem makroskopicky vyhodnotila odhalenou horninu v půdorysné ploše základové jámy, rozdělila na dvě zóny a rozhraní jsme zakreslila do přiložené situace v příloze č. 1.

Zóna A – v této zóně jsou zvětralé až navětralé křemence uložené převážně vodorovné poloze. Jejich těžba začíná pod zplanýrovaným povrchem a dle normy ČSN P73 1005 je řadíme do tř. R4 s nepravidelnými, v centimetrech mocnými, prolohami zvětralé horniny tř. R5. Zastiženou horninu dle upravené normy ČSN 733050 řadíme do třídy těžitelnosti v poměru 80% = tř.4 a 20% tř.5. Dle normy ČSN P 73 1005 řadíme těženou horninu do tř. II.

Zóna B - Podle makroskopické geologické dokumentace odtěžené zeminy a výkopu v jižní části stavební jámy, je těžená hornina rozložená, charakteru eluvia. Dle normy ji řadíme do tř. R6. Dle normy ČSN 733050 řadíme horninu tř. R6 do tř. 3 a dle ČSN P 73 1005 řadíme těženou horninu do tř. I.

RNDr. Jitka Dvořáková - odpovědný geolog
Odb. způs.pro geol. práce MŽP ČR evid.č. 1496/2001

Zapsáno v Praze, dne 12.08.2019

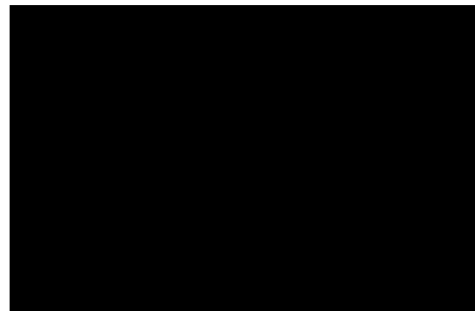



Obr č 1 – Geologická pozice zájmového pozemku

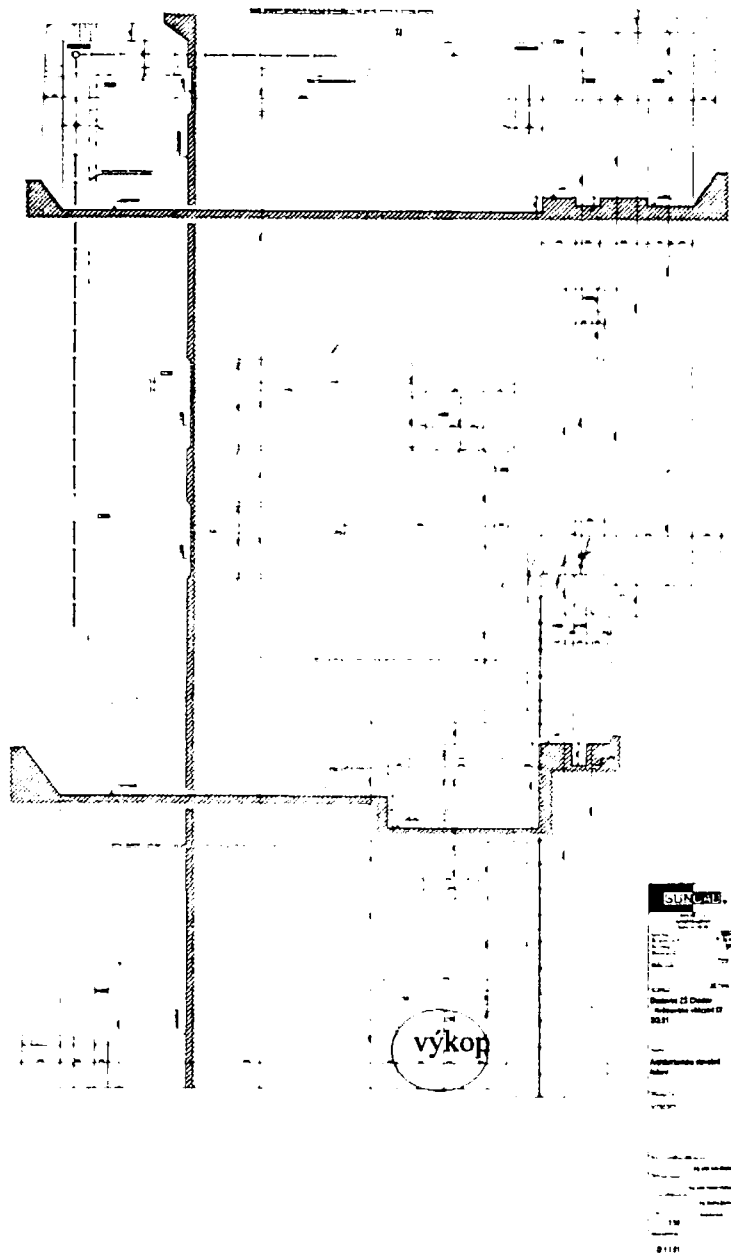

Obr č 2 Rozhraní těžitelnosti hornin

ZMĚNOVÝ LIST realizace stavby
CHANGE ORDER project execution

Document No.: / Č. dokumentu **No.: 5**

Client / Zákazník **Městská část Praha 11**

Contractor / Dodavatel **VCES a.s.**

Project / Projekt: **„Přístavba základní školy, ZŠ Květnového vítězství 57, Praha 4, Chodov“**

Part / Část:

POPIS ZMĚNY			
Název změny:	SDK Přičky ve stávající budově		
Změnu vyvolal:	VCES		
Důvod změny:	Změna navrhovaná zhotovitelem		
Odkaz na:	-	Č.:	-
Přílohy:	Rozpočet		
Popis:	<p>S ohledem na požadavek školy realizovat výuku ve 2.NP a 3.NP v prostorách stávající budovy ovlivněných stavbou až do konce roku 2019, zhotovitel provedl provizorní SDK přičky včetně úpravy elektroinstalace nad rámec díla, a uvolnil dvě učebny pro výuku nad rámec plánu, čímž vznikl vícenáklad 76.732,71Kč.</p> <p>Na základě prohlídky stavby bylo navrženo ponechat stávající přičku v 1.NP místnosti 1.17, určenou původně k demolici a k nahrazení SDK a pouze ji doplnit cihelnou vyzdívkou, čímž vznikla úspora 15.133,18Kč.</p> <p>Umístění dveří D14/L bude přizpůsobeno stávajícímu otvoru.</p>		
Dopad na cenu:	Ne <input type="checkbox"/>	<input checked="" type="checkbox"/> Ano	x
Dopad na harmonogram:	Dopad do smluvních milníků: Ne <input checked="" type="checkbox"/>	<input type="checkbox"/> Ano	x
	Dopad do konečného milníku: Ne <input checked="" type="checkbox"/>	<input type="checkbox"/> Ano	x
Dopad do ostatních smluvních podmínek:	Ne <input checked="" type="checkbox"/>	<input type="checkbox"/> Ano	x
Dopad do ostatních profesí (vč.projekčních prací):	Ne <input checked="" type="checkbox"/>	<input type="checkbox"/> Ano	x
Zpracoval:	Firma: VCES	Datum:	9.10.19
	Jméno: Jaroslav Hrubý		
ODSOUHLESENÁ CENA V KČ BEZ DPH		61 306,81	
VYJÁDRĚNÍ PROJEKTANTA			
<i>bez připomínek</i>			
SCHVÁLIL ZA PROJEKTANTA		Datum:	Podpis:
Martin Březina	MEPRO, s.r.o.	15.10.2019	
Václav Matějka	SUNCAD, s.r.o.	15.10.19	

VYJÁDRĚNÍ TECHNICKÉHO DOZORU OBJEDNATELE

*Bez připomínek
Souhlasí se všemi podmínkami*

SCHVÁLIL ZA TDO

Datum: Podpis:

René Poruba	VSP spol. s r.o.	10.10.2019	[Redacted Signature]
Bořek Votava	VSP spol. s r.o.	10.10.2019	[Redacted Signature]

SCHVÁLIL ZA DODAVATELE

Datum: Podpis:

Martin Vlk	VCES a.s.	10.10.19	[Redacted Signature]
Ladislav Trnka	VCES a.s.	10.10.19	[Redacted Signature]

SCHVÁLIL ZA OBJEDNATELE

Datum: Podpis:

David Voženílek	MČ Praha 11	10.10.19	[Redacted Signature]
Jiří Dohnal	starosta MČ Praha 11	22.11.2019	[Redacted Signature]

KRYCI LIST ROZPOCTU

Název stavby	Dostavba ZŠ Chodov - Květnového vítězství 57	JKSO	
Název objektu	005. SDK příčky ve stávající budově	EČO	
		Místo	
Objednatel	MČ Praha 11	IČ	
Projektant		DIČ	
Zhotovitel	VCES a.s.		
Zpracoval	Bc. Jaroslav Hrubý		
	Rozpočet číslo	Dne	CZ-CPV
	005	02.10.2019	
			CZ-CPA

Měrné a účelové jednotky

Počet	Náklady / 1 m.j.	Počet	Náklady / 1 m.j.	Počet	Náklady / 1 m.j.
0	0,00	0	0,00	0	0,00

Rozpočtové náklady v CZK

A		Základní rozp. náklady		B		Doplňkové náklady		C		Náklady na umístění stavby	
1	HSV	Dodávky	-10 212,08	8	Práce přesčas		0,00	13	Zařízení staveniště	3,03%	1 681,39
2		Montáž	-4 921,10	9	Bez pevné podl.		0,00	14	Projektové práce	2,31%	1 281,85
3	PSV	Dodávky	32 806,48	10	Kulturní památka		0,00	15	Územní vlivy	0,53%	294,10
4		Montáž	37 818,02	11			0,00	16	Provozní vlivy	0,45%	249,71
5	"M"	Dodávky	0,00					17	Jiné VRN	4,16%	2 308,44
6		Montáž	0,00					18	VRN z rozpočtu		0,00
7	ZRN (ř. 1-6)		55 491,32	12	DN (ř. 8-11)			19	VRN (ř. 13-18)		5 815,49
20	HZS		0,00	21	Kompl. činnost		0,00	22	Ostatní náklady		0,00

Projektant, Zhotovitel, Objednatel				D Celkem bez DPH 61 306,81			
		DPH	%	Základ daně	DPH celkem		
		snížená	15,0	0,00	0,00		
		základní	21,0	61 306,81	12 874,43		
				Cena s DPH 74 181,24			
				E Přípočty a odpočty			
		Dodá zadavatel				0,00	
		Klouzavá doložka				0,00	
		Zvýhodnění				0,00	

VRN NÁKLADY - ROZKLAD

005 - SDK příčky ve stávající budově

Cena SoD bez DPH	107 944 707,00 Kč
VRN bez DPH	10 244 160,00 Kč
ZRN bez DPH	97 700 547,00 Kč

Výpočet VRN z SoD s investorem

VRN1 - Průzkumné, geodetické a projektové prá	481 585,21 CZK	tj.	0,49 %
VRN3 - Zařízení staveniště	2 959 138,04 CZK	tj.	3,03 %
VRN4 - Inženýrská činnost	1 779 409,87 CZK	tj.	1,82 %
VRN5 - Finanční náklady	1 984 363,15 CZK	tj.	2,03 %
VRN6 - Územní vlivy	522 200,83 CZK	tj.	0,53 %
VRN7 - Provozní vlivy	440 969,59 CZK	tj.	0,45 %
VRN9 - Ostatní náklady	2 076 493,31 CZK	tj.	2,13 %

Výpočet VRN: 005 - SDK příčky ve stávající budově

ZRN celkem		55 491,32 CZK		
Zařízení staveniště	(VRN3)	1 681,39 CZK	tj.	3,03 %
Projektové práce	(VRN1; VRN4)	1 281,85 CZK	tj.	2,31 %
Územní vlivy	(VRN6)	294,10 CZK	tj.	0,53 %
Provozní vlivy	(VRN7)	249,71 CZK	tj.	0,45 %
Jiné VRN	(VRN5; VRN9)	2 308,44 CZK	tj.	4,16 %
VRN celkem		5 815,49 CZK		

ROZPOČET

Stavba: Dostavba ZŠ Chodov - Květinového vítězství 57
 Objekt: 005. SDK příčky ve stávající budově

Objednatel: MČ Praha 11
 Zhotovitel: VCES a.s.
 Místo:

Zpracoval:
 Datum: 2. 10. 2019

Č.	KCN	Kód položky	Popis	MJ	Množství celkem	Cena jednotková	Cena celkem	Hmotnost celkem	Poznámky
HSV Práce a dodávky HSV								1,135	
3 Svislé a kompletní konstrukce								0,473	
1	011	342272523R	Příčky tl 150 mm z pórobetonových přesných hladkých příčkových objemové hmotnosti 500 kg/m3	m2	4,727	897,39	4 241,96	0,473	j.c. dle SoD
6 Úpravy povrchů, podlahy a osazování výplní								0,661	
2	011	612341121R	Sádrová nebo vápenosádrová omítka hladká jednovrstvá vnitřních stěn nanášená ručně	m2	59,902	301,72	18 073,63	0,661	j.c. dle SoD
9 Ostatní konstrukce a práce, bourání								0,001	
3	003	94100000-2R	Stavební přípomocce - obsahují bourací, zednické a začišťovací práce, práce s navazováním nových příček a stěn, práce spojené s uchycení rozvodů, provedení vstupů, těsnění prostupů instalací montážní pěnou, dražkování, zapravení drážek (dle technologické	kpl	0,030	97 477,49	2 924,32	0,000	j.c. dle SoD
4	003	949101111R	Lešení pomocné pro objekty pozemních staveb s lešeníovou podlahou v do 1,9 m zatížení do 150 kg/m2	m2	9,204	40,62	373,87	0,001	j.c. dle SoD
5	013	962032231R	Bourání zdíva z cihel pálených nebo vápenopískových na MV nebo MVC přes 1 m3	m3	4,242	-493,72	-2 094,36	0,000	j.c. dle SoD
6	013	978013191	Otlučení (osekání) vnitřní vápenné nebo vápenocementové omítky stěn v rozsahu do 100 %	m2	46,584	65,12	3 033,55	0,000	j.c. dle ÚRS, SLEVA - 20%
997 Přesun sutě								0,000	
7	013	997013115R	Vnitrostavební doprava suti a vybouraných hmot pro budovy v do 18 m s použitím mechanizace	t	5,493	-1 160,45	-6 374,35	0,000	j.c. dle SoD

Č.	KCN	Kód položky	Popis	MJ	Množství celkem	Cena jednotková	Cena celkem	Hmotnost celkem	Poznámky
8	013	997013501R	Odvoz suti a vybouraných hmot na skládku nebo meziskládku do 1 km se složením	t	5,493	-41,58	-228,40	0,000	j.c. dle SoD
9	013	997013509R	Příplatek k odvozu suti a vybouraných hmot na skládku ZKD 1 km přes 1 km	t	104,367	-1,64	-171,16	0,000	j.c. dle SoD
10	013	997013803R	Poplatek za uložení na skládce (skládkovně) stavebního odpadu cihelného kód odpadu 170 102	t	5,493	-266,90	-1 466,08	0,000	j.c. dle SoD

PSV 37 178,34 3,458

Práce a dodávky PSV

741 Elektroinstalace - silnoproud 2 531,52 0,004									
11	741	741110511	Montáž lišta a kanálek vkladací šířky do 60 mm s víčkem	m	17,540	55,76	978,03	0,000	j.c. dle URS, SLEVA - 20%
12	345	34571001	lišta elektroinstalační hranatá 15 x 10	m	17,540	13,84	242,75	0,001	j.c. dle URS, SLEVA - 20%
13	741	741122011	Montáž kabel Cu bez ukončení uložený pod omítku plný kulatý 2x1,5 až 2,5 mm ² (CYKY)	m	17,540	22,72	398,51	0,000	j.c. dle URS, SLEVA - 20%
14	341	34111006	kabel silový s Cu jádrem 1 kv 2x2,5mm ²	m	21,048	14,72	309,83	0,003	j.c. dle URS, SLEVA - 20%
15	741	741310001	Montáž vypínač nástěnný 1-jednopólový prostředí normální	kus	3,000	89,60	268,80	0,000	j.c. dle URS, SLEVA - 20%
16	345	34535512	spínač jednopólový 10A bílý	kus	3,000	111,20	333,60	0,000	j.c. dle URS, SLEVA - 20%

32 080,86 3,437

Konstrukce suché výstavby

763 Konstrukce suché výstavby 32 080,86 3,437									
17	763	763111313	SDK příčka tl 100 mm profil CW+UW 75 desky 1xA 12,5 bez TI EI	m ²	29,000	551,20	15 984,80	0,637	j.c. dle URS, SLEVA - 20%
18	763	763111434	SDK příčka tl 125 mm profil CW+UW 75 desky 2xH2 12,5 TI 60 mm EI 60 Rw do 53 dB	m ²	28,920	984,00	28 457,28	1,319	j.c. dle URS, SLEVA - 20%
19	549	54914622	Kování dveřní vrchní klíka včetně šítu a montážního materiálu BB 72 matný nikl	kus	6,000	293,60	1 761,60	0,007	j.c. dle URS, SLEVA - 20%
20	763	763111711	SDK příčka dilatace	m	18,572	252,80	4 695,00	0,019	j.c. dle URS, SLEVA - 20%
21	763	763111717	SDK příčka základní penetrační nátěr	m ²	61,416	39,36	2 417,33	0,012	j.c. dle URS, SLEVA - 20%
22	763	763121438	SDK stěna předsazená tl 115 mm profil CW+UW 100 deska 1xA 15 bez TI EI 15	m ²	4,299	488,00	2 097,91	0,063	j.c. dle URS, SLEVA - 20%
23	766	766660723	Montáž dveřního kování - zhotovení lužka na osazení protiplechu	kus	6,000	109,60	657,60	0,000	j.c. dle URS, SLEVA - 20%

Č.	KCN	Kód položky	Popis	MJ	Množství celkem	Cena jednotková	Cena celkem	Hmotnost celkem	Poznámky
24	611	61160156	dveře dřevěné vnitřní hladké plně 1křídle bílé 700x1970mm	kus	4,000	816,00	3 264,00	0,062	j.c. dle ÚRS, SLEVA - 20%
25	611	61160216	dveře dřevěné vnitřní hladké plně 1křídle bílé 900x1970mm	kus	2,000	848,00	1 696,00	0,035	j.c. dle ÚRS, SLEVA - 20%
26	763	998763304R	Přesun hmot tonážní pro sádrokartonové konstrukce v objektech v do 36 m	t	2,155	1 147,68	2 473,25	0,000	j.c. dle SoD
27	763	998763381	Příplatek k přesunu hmot tonážní 763 SDK prováděný bez použití mechanizace	t	2,155	385,60	830,97	0,000	j.c. dle ÚRS, SLEVA - 20%
28	763	998763391	Příplatek k přesunu hmot tonážní 763 SDK za zvětšený přesun do 100 m	t	2,155	552,80	1 191,28	0,000	j.c. dle ÚRS, SLEVA - 20%
29	763	76311437R	SDK příčka II 150 mm profil CW+UW 100 desky 2xH2 12,5 TI 100 mm EI 60 Rw 55 DB	m2	27,916	-1 198,10	-33 446,16	1,282	j.c. dle SoD

784 Dokončovací práce - malby a tapety 2 565,96 0,016

30	784	784211107R	Dvojnásobné bílé malby ze směsí za mokra výborně oteruvzdorných na schodišti výšky do 3,80 m	m2	61,416	41,78	2 565,96	0,016	j.c. dle SoD
----	-----	------------	--	----	--------	-------	----------	-------	--------------

Celkem 55 491,32 4,592

ZMĚNOVÝ LIST realizace stavby
CHANGE ORDER project execution

Document No / Č. dokumentu: **No.: 6**

Client / Zákazník: **Městská část Praha 11**

Contractor / Dodavatel: **VCES a.s.**

Project / Projekt: **„Přístavba základní školy, ZŠ Květnového vítězství 57, Praha 4, Chodov“**

Part / Část:

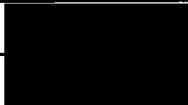
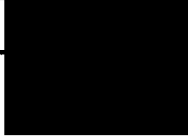
POPIS ZMĚNY			
Název změny:	Likvidace kontaminované zeminy		
Změnu vyvolal:	VCES		
Důvod změny:	Změna navrhovaná zhotovitelem		
Odkaz na:	-	Č.:	-
Přílohy:	Rozpočet, protokol o zkoušce ze dne 26.6.2019, protokol o zkoušce ze dne 10.7.2019 a protokol o zkoušce ze dne 20.8.2019, ohlašovací listy v počtu 20 kusů.		
Popis:	<p>V rámci přípravy stavby byly provedeny 26.6.2019 první vyluhové zkoušky viz. Příložený protokol. Tyto vyluhové zkoušky identifikovaly přítomnost kontaminovaných látek, se specifikací na PAU. Na žádost TDO byly provedeny kontrolní vyluhové zkoušky z kopané sondy, ze dne 10.7.2019, které vyšly negativně. Na základě těchto dvou rozdílných laboratorních protokolů se dalo předpokládat, že část výkopu bude kontaminována. TDO požadoval kontrolu množství kontaminované zeminy a zdokumentování její ekologické likvidace dle zákona. Zhotovitel prováděl při výkopech na místě kontrolní měření, jež dokladuje protokol číslo 3 ze dne 20.8.2019. Tento protokol identifikuje přítomnost kontaminace, obzvláště PAU. Součástí příloh jsou i Ohlašovací listy pro přepravu nebezpečných odpadů po území ČR s uvedením tonáže ukládaného materiálu, v celkovém množství 510 tun.</p>		
Dopad na cenu:	Ne	<input type="checkbox"/>	<input checked="" type="checkbox"/> Ano x
Dopad na harmonogram:	Dopad do smluvních milníků:	Ne	<input checked="" type="checkbox"/> <input type="checkbox"/> Ano x
	Dopad do konečného milníku	Ne	<input checked="" type="checkbox"/> <input type="checkbox"/> Ano x
Dopad do ostatních smluvních podmínek:	Ne	<input checked="" type="checkbox"/> <input type="checkbox"/> Ano x	
Dopad do ostatních profesí (vč. projekčních prací):	Ne	<input checked="" type="checkbox"/> <input type="checkbox"/> Ano x	
Zpracoval:	Firma:	VCES	
	Jméno:	Jaroslav Hrubý	Datum: 7.10.19
ODSOUHLESENÁ CENA V KČ BEZ DPH		3 987 025,66	
<p>VYJÁDRĚNÍ PROJEKTANTA</p> <p><i>BEZ TRIPOMÍNEK</i></p>			
SCHVÁLIL ZA PROJEKTANTA		Datum: Podpis:	
Martin Březina	MEPRO, s.r.o.	15.10.2019	
Václav Matějka	SUNCAD, s.r.o.	15.10.19	

VYJÁDRĚNÍ TECHNICKÉHO DOZORU OBJEDNATELE

*Bez připomínek
Souhlasí se všemi podmínkami*

SCHVÁLIL ZA TDO**Datum: Podpis:**

René Poruba	VSP spol. s r.o.	15.10.2019	[Redacted Signature]
Bořek Votava	VSP spol. s r.o.	16.10.2019	[Redacted Signature]

SCHVÁLIL ZA DODAVATELE**Datum: Podpis:**

Martin Vlk	VCES a.s.		[Redacted Signature]
Ladislav Trnka	VCES a.s.	15.10.19	[Redacted Signature]

SCHVÁLIL ZA OBJEDNATELE**Datum: Podpis:**

David Voženílek	MČ Praha 11	15.10.19	[Redacted Signature]
Jiří Dohnal	starosta MČ Praha 11	22.11.2019	[Redacted Signature]

KRYCI LIST ROZPOCTU

Název stavby	Dostavba ZŠ Chodov - Květnového vítězství 57	JKSO	
Název objektu	006. Likvidace kontaminované zeminy	EČO	
		Místo	
		IČ	DIČ
Objednatel	MČ Praha 11		
Projektant			
Zhotovitel	VCES a s		
Zpracoval	Bc. Jaroslav Hrubý		
	Rozpočet číslo	Dne	CZ-CPV
	006	07.10.2019	CZ-CPA

Měrné a účelové jednotky

Počet	Náklady / 1 m.j.	Počet	Náklady / 1 m.j.	Počet	Náklady / 1 m.j.
0	0,00	0	0,00	0	0,00

Rozpočtové náklady v CZK

A		Základní rozp. náklady		B		Doplňkové náklady		C		Náklady na umístění stavby	
1	HSV	Dodávky	3 608 821,20	8	Práce přesčas		0,00	13	Zařízení staveniště	3,03%	109 347,28
2		Montáž	0,00	9	Bez pevné podl.		0,00	14	Projektové práce	2,31%	83 363,77
3	PSV	Dodávky	0,00	10	Kulturní památka		0,00	15	Územní vlivy	0,53%	19 126,75
4		Montáž	0,00	11			0,00	16	Provozní vlivy	0,45%	16 239,70
5	"M"	Dodávky	0,00					17	Jiné VRN	4,16%	150 126,96
6		Montáž	0,00					18	VRN z rozpočtu		0,00
7	ZRN (ř. 1-6)		3 608 821,20	12	DN (ř. 8-11)			19	VRN (ř. 13-18)		378 204,46
20	HZS		0,00	21	Kompl. činnost		0,00	22	Ostatní náklady		0,00

Projektant, Zhotovitel, Objednatel				D Celkem bez DPH				3 987 025,66			
				DPH							
				%				Základ daně			
				snížená				0,00			
				základní				21,0			
				3 987 025,66				837 275,39			
				Cena s DPH				4 824 301,05			
				E Přípočty a odpočty							
				Dodá zadavatel				0,00			
				Klouzavá doložka				0,00			
				Zvýhodnění				0,00			

VRN NÁKLADY - ROZKLAD

006 - Likvidace kontaminované zeminy

Cena SoD bez DPH	107 944 707,00 Kč
VRN bez DPH	10 244 160,00 Kč
ZRN bez DPH	97 700 547,00 Kč

Výpočet VRN z SoD s investorem

VRN1 - Průzkumné, geodetické a projektové prá	481 585,21 CZK	tj.	0,49 %
VRN3 - Zařízení staveniště	2 959 138,04 CZK	tj.	3,03 %
VRN4 - Inženýrská činnost	1 779 409,87 CZK	tj.	1,82 %
VRN5 - Finanční náklady	1 984 363,15 CZK	tj.	2,03 %
VRN6 - Územní vlivy	522 200,83 CZK	tj.	0,53 %
VRN7 - Provozní vlivy	440 969,59 CZK	tj.	0,45 %
VRN9 - Ostatní náklady	2 076 493,31 CZK	tj.	2,13 %

Výpočet VRN: 006 - Likvidace kontaminované zeminy

ZRN celkem		3 608 821,20 CZK		
Zařízení staveniště	(VRN3)	109 347,28 CZK	tj.	3,03 %
Projektové práce	(VRN1; VRN4)	83 363,77 CZK	tj.	2,31 %
Územní vlivy	(VRN6)	19 126,75 CZK	tj.	0,53 %
Provozní vlivy	(VRN7)	16 239,70 CZK	tj.	0,45 %
Jiné VRN	(VRN5; VRN9)	150 126,96 CZK	tj.	4,16 %
VRN celkem		378 204,46 CZK		

ROZPOČET

Stavba: Dostavba ZŠ Chodov - Květnového vítězství 57
 Objekt: 006. Likvidace kontaminované zeminy

Objednatel: MČ Praha 11
 Zhotovitel: VCES a.s.
 Místo:

Zpracoval:
 Datum: 7. 10. 2019

Č.	KCN	Kód položky	Popis	MJ	Cena montáže jednotková	Cena jednotková	Cena celkem	Hmotnost celkem	Poznámky
----	-----	-------------	-------	----	-------------------------	-----------------	-------------	-----------------	----------

HSV Práce a dodávky HSV

3 608 821,20 0,000

1 Zemní práce

-106 528,80 0,000

1	001	171201211R	Poplatek za uložení odpadu ze sypaniny na skládce (skládkovné)	t	1,00	-208,88	-106 528,80	0,000	j.c. dle SoD
---	-----	------------	--	---	------	---------	-------------	-------	--------------

997 Přesun sutě

3 715 350,00 0,000

2	013	997013991R	Výukové zkoušky	kus	3,00	14 450,00	43 350,00	0,000	j.c. dle přílohy
3	013	997223855R	Poplatek za likvidaci zeminy	t	510,00	7 200,00	3 672 000,00	0,000	

Celkem

3 608 821,20 0,000

VCES a.s.

 IČ: 26746573
 DIČ: CZ26746573
 Na Harfě 337/3
 190 05 Praha 9

Svojšovice, dne 14. 10. 2019

Věc: Vyjádření k protokolu č. LS-19-294

Vážení,

dne 26. 6. 2019 jsme přijali vzorek odpadu na adrese naší provozovny Svojšovice 40, 251 63 Strančice. Z Vašeho vzorku jsme v naší laboratoři připravili vodný výluh, aby bylo možné provést stanovení Chemického rozboru výluhu dle vyhlášky č. 294/2005 Sb..

OZNACENÍ VZORKU		LS-19-294			Metoda (Norma)	Informace o zkoušce
Matrice	Vodný výluh		Třída	Překročení		
Parametr	Zjištěná hodnota	Jednotka	vyluhovatelnosti I mg/l limit Vyhláška č. 294/2005 Sb.			
Stanovení rozpuštěného organického uhlíku DOC	127	mg/l	50	Ano	LS-SOP-DOC (ČSN EN 1484)	N
Stanovení fenolů fotometricky	0,924	mg/l	0,1	Ano	LS-SOP-FEN (ČSN ISO 6439)	A
Stanovení chloridů argentometrickou titrací	826	mg/l	80	Ano	LS-SOP-CHLO (ČSN ISO 9297)	A
Stanovení fluoridů elektrochemicky	29,2	mg/l	1	Ano	LS-SOP-FLU (ČSN ISO 10359-1)	A
Stanovení síranů gravimetricky	5067	mg/l	100	Ano	LS-SOP-SO4 (TNV 757476)	A
Stanovení arsenu (As) technikou AAS – hydrid, pevně	3,14	mg/l	0,05	Ano	LS-SOP-HVG1P (ČSN ISO 17378-2)	A
Stanovení barya (Ba) technikou AAS – plamen	48,1	mg/l	2	Ano	LS-SOP-AAS3 (TNV 75 7408)	N
Stanovení kadmia (Cd) technikou AAS – plamen	0,655	mg/l	0,004	Ano	LS-SOP-AAS1P (ČSN ISO 8288)	A
Stanovení chromu (Cr) technikou AAS – plamen	6,69	mg/l	0,05	Ano	LS-SOP-AAS2P (ČSN EN 1233)	A
Stanovení mědi (Cu) technikou AAS – plamen	18,3	mg/l	0,2	Ano	LS-SOP-AAS1P (ČSN ISO 8288)	A

LABservis, s.r.o.
 Svojšovice 40, 251 63 Strančice
 mobil : 739 292 144

Bankovní spojení:
 ČSOB Práhonice
 č.ú.: 220688601/0300

 IČO: 28 40 15 90
 DIČ: CZ28 40 15 90
 MS v Praze, oddíl C, vložka 138902

Stanovení obsahu rtuťi (Hg) na přístroji AMA	0,349	mg/l	0,001	Ano	LS-SOP-AMAP (ČSN EN ISO 12 846)	A
Stanovení niklu (Ni) technikou AAS - plamen	5,37	mg/l	0,04	Ano	LS-SOP-AAS1P (ČSN ISO 8288)	A
Stanovení olova (Pb) technikou AAS – plamen	6,82	mg/l	0,05	Ano	LS-SOP-AAS1P (ČSN ISO 8288)	A
Stanovení antimonu (Sb) technikou AAS – hydrid, pevné	1,12	mg/l	0,006	Ano	LS-SOP-HVG1P (ČSN ISO 17378-2)	A
Stanovení selenu (Se) technikou AAS – hydrid, pevné	0,840	mg/l	0,01	Ano	LS-SOP-HVG2P (ČSN ISO/TS 17379-2)	N
Stanovení zinku (Zn) technikou AAS – plamen	28,7	mg/l	0,4	Ano	LS-SOP-AAS1P (ČSN ISO 8288)	A
Stanovení molybdenu (Mo) technikou AAS – plamen	3,11	mg/l	0,05	Ano	LS-SOP-AAS4K (ČSN EN ISO 5961)	N

Naměřené hodnoty byly porovnané s limity předepsanými vyhláškou č. 294/2005 Sb..
 Naměřené hodnoty Stanovení **přesáhly** hodnoty dané v příloze č.2 k vyhlášce č. 294/2005 Sb..

S pozdravem

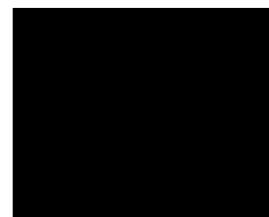

Ing. Jan Vošahlík Ph. D.
 Odborný garant
 LABservis, s.r.o.



VZ lab
Jindřicha Plachty 535/16
150 00 Praha 5
tel.: 222 200 225, www.vzlab.cz



ROZBOR PEVNÝCH VZORKŮ

Protokol č.: 101663
Strana: 1 z 2

Zkušební laboratoř akreditovaná ČIA podle ČSN EN ISO/IEC 17025:2005 pod číslem 1402

Akce: **Přístavba ZŠ Květnového povstání**
Číslo zakázky: **093051**
Datum dodání: **12.7.2019**
Datum odběru: **10.7.2019**
Odebral: **Marek (VZ lab)**

Zákazník: **VCES a.s.
Na Harfě 337/3
190 05 Praha 9**

Číslo rozboru:		271028		
Místo odběru:		výkop		
<u>Stanovení v sušině</u>				<i>Limitní hodnota pro Vyhl. 294/2005 Sb. tab.10.1.</i>
C10-C40	mg/kg sušiny	<20		300
EOX	mg/kg sušiny	<0,5		1
<i><u>kovy</u></i>				
arsen	mg/kg sušiny	1,9		10
chrom	mg/kg sušiny	15,0		200
kadmium	mg/kg sušiny	<0,5		1
nikl	mg/kg sušiny	32,0		80
olovo	mg/kg sušiny	12,5		100
rtuť **	mg/kg sušiny	0,13		0,8
vanad	mg/kg sušiny	12,0		180
<i><u>TOL:</u></i>				
benzen	mg/kg sušiny	<0,005		
toluen	mg/kg sušiny	<0,005		
ethylbenzen	mg/kg sušiny	<0,005		
m+p xyleny	mg/kg sušiny	<0,005		
o xylen	mg/kg sušiny	<0,005		
BTEX celkem	mg/kg sušiny	<0,025		0,4
<i><u>PAU:</u></i>				
naftalen	mg/kg sušiny	0,006		
fenantren	mg/kg sušiny	0,041		
antracen	mg/kg sušiny	0,012		
fluoranten	mg/kg sušiny	0,059		
pyren	mg/kg sušiny	0,058		
benzo(a)antracen	mg/kg sušiny	0,039		
chrysen	mg/kg sušiny	0,035		
benzo(b)fluoranten	mg/kg sušiny	0,035		
benzo(k)fluoranten	mg/kg sušiny	0,019		
benzo(a)pyren	mg/kg sušiny	0,031		
indeno(1,2,3cd)pyren	mg/kg sušiny	0,025		
benzo(g,h,i)perylen	mg/kg sušiny	0,027		
PAU celkem	mg/kg sušiny	0,39		6
<small>suma dle Sb.294/2005)</small>				
PCB:	mg/kg sušiny	<0,02		0,2
<small>suma 28,52,101,118,138,153,160</small>				



VZ lab
Jindřicha Plachty 535/16
150 00 Praha 5
tel.: 222 200 225, www.vzlab.cz



ROZBOR PEVNÝCH VZORKŮ

Protokol č.: 101663
Strana: 2 z 2

Zkušební laboratoř akreditovaná ČIA podle ČSN EN ISO/IEC 17025:2005 pod číslem 1402

Akce:	Přístavba ZŠ Květnového povstání	Zákazník:	
Číslo zakázky:	093051		
Datum dodání:	12.7.2019		VCES a.s.
Datum odběru:	10.7.2019		Na Harfě 337/3
Odebral:	Marek (VZ lab)		190 05 Praha 9

Číslo rozboru: **271028**

Místo odběru: **výkop**

Položky označené \searrow nevyhovují limitům uvedeným ve Vyhl. č.294/2005Sb.

** Stanovení bylo provedeno v subdodávce akreditovanou laboratoří. Seznam akreditovaných subdodavatelů je k nahlédnutí v laboratoři.

< hodnota stanovení se nachází pod mezí stanovitelnosti

-C10-C40 v zemině	SOP 7 (ČSN EN ISO 10304)
-Kovy v zemině	SOP 31B (ČSN EN 14039)
-Kovy v zemině	SOP 28B (ČSN ISO 8288)
-Kovy v zemině	SOP 29B (ČSN EN 1233)
PAU,PCB, OCP v zemině	SOP 32B (ČSN 757554,ČSN EN ISO 6468)
TOL v zemině	SOP 33B (ČSN EN ISO 10301)
EOX v zemině	SOP 37B (DIN 38414-17)
-odběr zeminy a půdy	SOP V4

Nejistoty zkoušek na vyžádání přílohou protokolu.

Výsledky rozborů se týkají pouze analyzovaných vzorků. Protokol může být reprodukován pouze celý. část pouze s písemným souhlasem laboratoře VZ lab.

Analyzováno: 18.7.-07.8.2019
Protokol vystaven dne: 13.8.2019

Zástupce vedoucího laboratoře
ing. Ivan Žalmanek



VCES a.s.

 IČ: 26746573
 DIČ: CZ26746573
 Na Harfě 337/3
 190 05 Praha 9

Svojšovice, dne 14. 10. 2019

Věc: Vyjádření k protokolu č. LS-19-327

Vážení,

dne 20. 8. 2019 jsme přijali vzorek odpadu na adrese naší provozovny Svojšovice 40, 251 63 Strančice. Z Vašeho vzorku jsme v naší laboratoři připravili vodný výluh, aby bylo možné provést stanovení Chemického rozboru výluhu dle vyhlášky č. 294/2005 Sb..

Matrice Parametr	Vodný výluh		LS-19-327		Překročení	Metoda (Norma)	Informace o zkoušce
	Zjištěná hodnota	Jednotka	Třída vyhovitelnosti I mg/l limit Vyhláška č. 294/2005 Sb.				
Stanovení rozpuštěného organického uhlíku DOC	140	mg/l	50	Ano	LS-SOP-DOC (ČSN EN 1484)	N	
Stanovení fenolů fotometricky	1,08	mg/l	0,1	Ano	LS-SOP-FEN (ČSN ISO 6439)	A	
Stanovení chloridů argentometrickou titrací	750	mg/l	80	Ano	LS-SOP-CHLO (ČSN ISO 9297)	A	
Stanovení fluoridů elektrochemicky	2,56	mg/l	1	Ano	LS-SOP-FLU (ČSN ISO 10359-1)	A	
Stanovení síranů gravimetricky	4613	mg/l	100	Ano	LS-SOP-SO4 (TNV 757476)	A	
Stanovení arsenu (As) technikou AAS – hydrid, pevné	3,03	mg/l	0,05	Ano	LS-SOP-HVG1P (ČSN ISO 17378-2)	A	
Stanovení báry (Ba) technikou AAS – plamen	33,9	mg/l	2	Ano	LS-SOP-AAS3 (TNV 75 7408)	N	
Stanovení kadmia (Cd) technikou AAS – plamen	0,708	mg/l	0,004	Ano	LS-SOP-AAS1P (ČSN ISO 8288)	A	
Stanovení chromu (Cr) technikou AAS – plamen	7,12	mg/l	0,05	Ano	LS-SOP-AAS2P (ČSN EN 1233)	A	
Stanovení mědi (Cu) technikou AAS – plamen	13,0	mg/l	0,2	Ano	LS-SOP-AAS1P (ČSN ISO 8288)	A	

LABservis, s.r.o.
 Svojšovice 40, 251 63 Strančice
 mobil : 739 292 144

 Bankovní spojení:
 ČSOB Práhonice
 č.ú.: 220688601/0300

 IČO: 28 40 15 90
 DIČ: CZ28 40 15 90
 MŠ v Praze, oddíl C, vložka 138902

Stanovení obsahu rtuť (Hg) na přístroji AMA	0,254	mg/l	0,001	Ano	LS-SOP-AMAP (ČSN EN ISO 12 846)	A
Stanovení niklu (Ni) technikou AAS - plamen	4,15	mg/l	0,04	Ano	LS-SOP-AAS1P (ČSN ISO 8288)	A
Stanovení olova (Pb) technikou AAS – plamen	6,22	mg/l	0,05	Ano	LS-SOP-AAS1P (ČSN ISO 8288)	A
Stanovení antimonu (Sb) technikou AAS – hydrid, pevné	1,01	mg/l	0,006	Ano	LS-SOP-HVG1P (ČSN ISO 17378-2)	A
Stanovení selenu (Se) technikou AAS – hydrid, pevné	0,896	mg/l	0,01	Ano	LS-SOP-HVG2P (ČSN ISO/TS 17379-2)	N
Stanovení zinku (Zn) technikou AAS – plamen	33,4	mg/l	0,4	Ano	LS-SOP-AAS1P (ČSN ISO 8288)	A
Stanovení molybdenu (Mo) technikou AAS – plamen	4,07	mg/l	0,05	Ano	LS-SOP-AAS4K (ČSN EN ISO 5961)	N

Naměřené hodnoty byly porovnané s limity předepsanými vyhláškou č. 294/2005 Sb..
 Naměřené hodnoty Stanovení přesáhly hodnoty dané v příloze č.2 k vyhlášce č. 294/2005 Sb..

S pozdravem

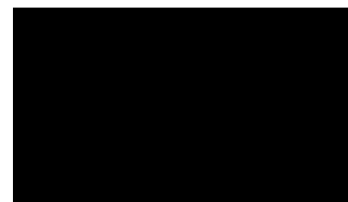

Ing. Jan Vošahlík Ph. D.
 Odborný garant
 LABservis, s.r.o.

Ohlašovací list pro přepravu nebezpečných odpadů po území ČR

IČOL:		Kyvadlová přeprava: Ne	
Odesílatel:		Příjemce / vykládka:	
IČO 26746573	IČZ/IČP 1007931094	IČO 49356089	IČZ/IČP CZS00799
Obchodní firma/název/jméno a příjmení VCES a.s.		Obchodní firma/název/jméno a příjmení AVE CZ odpadové hospodářství s.r.o	
Ulice, č.p., č.o. Na Harfě 337/3		Ulice, č.p., č.o. Hejďof 1666	
Obec, PSČ Praha 9, 19000		Obec, PSČ Čáslav, 28601	
IČZÚJ 500216		IČZÚJ 534005	
Telefon 2		Telefon 327 314 394	
Připojené doklady:			

Nakládka nebezpečného odpadu					
Místo nakládky:			Pořadové číslo místa nakládky: 1		
IČO 47611863			IČZ/IČP 1003882960		
Obchodní firma/název/jméno a příjmení Základní škola, Praha 4, Květnového vítězství 1554					
Ulice, č.p., č.o. Květnového vítězství 1554/54					
Obec, PSČ Praha 11, 14900					
IČZÚJ 547034					
1.	2.	3.	4.	5.	6.
Poř. č.	Ktg. číslo odpadu	Název nebezpečného odpadu podle Katalogu odpadů	Množství (t)	Počet kusů	Korekce množství (t)
1	170503	Zemlna a kamení obsahující nebezpečné látky	18,2		

Dopravce nebezpečného odpadu	
Dopravce:	Pořadové číslo dopravce: 1
IČO 26746573	Registrační číslo návěsu
Obchodní firma/název/jméno a příjmení VCES a.s.	Registrační značka přívěsu
	Číslo želez. vagonu
	Číslo vodní, letecké zásilky
Ulice, č.p., č.o. Na Harfě 337/3	Razítko a podpis:
Obec, PSČ Praha 9, 19000	
IČZÚJ 500216	
Telefon 2	
Kód druhu dopravy *) 1	
Registrační značka taž. vozu	

Náklad předán dopravci:

Datum 27.6.2017 **Čas** 00:00

Odesílatel: VCES a.s.

Razítko a podpis:



Náklad předán příjemci:

Datum 27.6.2017 **Čas** 00:00

Příjemce: AVE C

Razítko a podpis:



*) 1 - silniční, 2 - železniční, 3 - vodní, 4 - letecká, 5 - kombinovaná

Ohlašovací list pro přepravu nebezpečných odpadů po území ČR

IČOL:		Kyvadlová přeprava: Ne	
Odesílatel:		Příjemce / vykládka:	
IČO 26746573	IČZ/IČP 1007931094	IČO 49356089	IČZ/IČP CZ500799
Obchodní firma/název/jméno a příjmení VCES a.s.		Obchodní firma/název/jméno a příjmení AVE CZ odpadové hospodářství s.r.o.	
Ulice, č.p., č.o. Na Harfě 337/3		Ulice, č.p., č.o. Hejdfol 1666	
Obec, PSČ Praha 9, 19000		Obec, PSČ Čáslav, 28601	
IČZÚJ 500216		IČZÚJ 534005	
Telefon 2		Telefon 327 314 394	
Připojené doklady:			

Nakládka nebezpečného odpadu					
Místo nakládky:			Pořadové číslo místa nakládky: 1		
IČO 47611863			IČZ/IČP 1003882960		
Obchodní firma/název/jméno a příjmení Základní škola, Praha 4, Květnového vítězství 1554					
Ulice, č.p., č.o. Květnového vítězství 1554/54					
Obec, PSČ Praha 11, 14900					
IČZÚJ 547034					
1.	2.	3.	4.	5.	6.
Poř. č.	Ktg. číslo odpadu	Název nebezpečného odpadu podle Katalogu odpadů	Množství (t)	Počet kusů	Korekce množství (t)
1	170503	Zemina a kamení obsahující nebezpečné látky	21,9		

Dopravce nebezpečného odpadu	
Dopravce:	Pořadové číslo dopravce: 1
IČO 26746573	Registrační číslo návěsu
Obchodní firma/název/jméno a příjmení VCES a.s.	Registrační značka přívěsu
	Číslo želez. vagónu
	Číslo vodní, letecké zásilky
Ulice, č.p., č.o. Na Harfě 337/3	Razítko a podpis:
Obec, PSČ Praha 9, 19000	
IČZÚJ 500216	
Telefon 2	
Kód druhu dopravy *) 1	
Registrační značka taž. vozu	

Náklad předán dopravci:	
Datum 27.10.2014	Čas 00:00
Odesílatel: VCES a.s.	
Razítko a podpis:	

Náklad předán příjemci:	
Datum 27.10.2014	Čas 00:00
Příjemce: AVE CZ	
Razítko a podpis:	

*) 1 - silniční, 2 - železniční, 3 - vodní, 4 - letecké, 5 - kombinovaná

Ohlašovací list pro přepravu nebezpečných odpadů po území ČR

IČOL:		Kyvadlová přeprava: Ne	
Odesílatel:		Příjemce / vykládka:	
IČO 26746573	IČZ/IČP 1007931094	IČO 49356089	IČZ/IČP CZ500799
Obchodní firma/název/jméno a příjmení VCES a.s.		Obchodní firma/název/jméno a příjmení AVE CZ odpadové hospodářství s.r.o.	
Ulice, č.p., č.o. Na Harfě 337/3		Ulice, č.p., č.o. Hejďof 1666	
Obec, PSČ Praha 9, 19000		Obec, PSČ Čáslav, 28601	
IČZÚJ 500216		IČZÚJ 534005	
Telefon 2		Telefon 327 314 394	
Připojené doklady:			

Nakládka nebezpečného odpadu					
Místo nakládky:			Pořadové číslo místa nakládky: 1		
IČO 47611863			IČZ/IČP 1003882960		
Obchodní firma/název/jméno a příjmení Základní škola, Praha 4, Květnového vítězství 1554					
Ulice, č.p., č.o. Květnového vítězství 1554/54					
Obec, PSČ Praha 11, 14900					
IČZÚJ 547034					
1.	2.	3.	4.	5.	6.
Poř. č.	Ktg. číslo odpadu	Název nebezpečného odpadu podle Katalogu odpadů	Množství (t)	Počet kusů	Korekce množství (t)
1	170503	Zemina a kamení obsahující nebezpečné látky	25,2		

Dopravce nebezpečného odpadu	
Dopravce:	Pořadové číslo dopravce: 1
IČO 26746573	Registrační číslo návěsu
Obchodní firma/název/jméno a příjmení VCES a.s.	Registrační značka přívěsu
	Číslo želez. vagónu
	Číslo vodní, letecké zásilky
Ulice, č.p., č.o. Na Harfě 337/3	Razítko a podpis:
Obec, PSČ Praha 9, 19000	
IČZÚJ 500216	
Telefon 2	
Kód druhu dopravy *) 1	
Registrační značka taž. vozu	

Náklad předán dopravci:
Datum 20.12.2019 **Čas** 00:00
Odesílatel: VCES a.s.

Razítko a podpis:

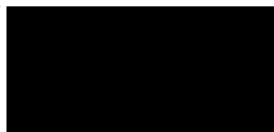

Náklad předán příjemci:
Datum 20.12.2019 **Čas** 00:00
Příjemce: AVE CZ odpad

Razítko a podpis:

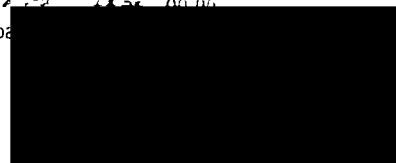

*) 1 - silniční, 2 - železní, 3 - vodní, 4 - letecká, 5 - kombinovaná

Ohlašovací list pro přepravu nebezpečných odpadů po území ČR

IČOL:		Kyvadlová přeprava: Ne	
Odesílatel:		Příjemce / vykládka:	
IČO 26746573	IČZ/IČP 1007931094	IČO 49356089	IČZ/IČP CZS00799
Obchodní firma/název/jméno a příjmení VCES a.s.		Obchodní firma/název/jméno a příjmení AVE CZ odpadové hospodářství s.r.o.	
Ulice, č.p., č.o. Na Harfě 337/3		Ulice, č.p., č.o. Hejdof 1666	
Obec, PSČ Praha 9, 19000		Obec, PSČ Čáslav, 28601	
IČZÚJ 500216		IČZÚJ 534005	
Telefon 2		Telefon 327 314 394	
Připojené doklady:			

Nakládka nebezpečného odpadu

Místo nakládky:		Pořadové číslo místa nakládky: 1			
IČO 47611863	IČZ/IČP 1003882960				
Obchodní firma/název/jméno a příjmení Základní škola, Praha 4, Květnového vítězství 1554					
Ulice, č.p., č.o. Květnového vítězství 1554/54					
Obec, PSČ Praha 11, 14900					
IČZÚJ 547034					
1.	2.	3.	4.	5.	6.
Poř. č.	Ktg. číslo odpadu	Název nebezpečného odpadu podle Katalogu odpadů	Množství (t)	Počet kusů	Korekce množství (t)
1	170503	Zemina a kamení obsahující nebezpečné látky	2,7		

Dopravce nebezpečného odpadu

Dopravce:		Pořadové číslo dopravce: 1	
IČO 26746573	Registrační číslo návěsu		
Obchodní firma/název/jméno a příjmení VCES a.s.		Registrační značka přívěsu	
		Číslo želez. vagonu	
		Číslo vodní, letecké zásilky	
Ulice, č.p., č.o. Na Harfě 337/3	Razítko a podpis:		
Obec, PSČ Praha 9, 19000			
IČZÚJ 500216			
Telefon 2			
Kód druhu dopravy *) 1			
Registrační značka taž. vozu			

Náklad předán dopravci:

Datum 27.12.19 **Čas** 00:00

Odesílatel: VCES a.s.

Razítko a podpis:



Náklad předán příjemci:

Datum 27.12.19 **Čas** 00:00

Příjemce: AVE CZ

Razítko a podpis:



*) 1 - silniční, 2 - železniční, 3 - vodní, 4 - letecká, 5 - kombinovaná

Ohlašovací list pro přepravu nebezpečných odpadů po území ČR

I OL:

Odesílatel:

I O 26746573 **I /ICP** 1007931094

Obchodní firma/název/jméno a příjmení

VCES a.s.

Kyvadlová řeva: Ne

Příjemce / kládka:

ICO 49356089

ICZ I P CZS00799

Obchodní firma/název/jméno a příjmení

AVE CZ odpadové hospodářství s.r.o.

Ulice, č.p., č.o. Na Harfě 337/3

Obec, PS Praha 9, 19000

I UJ 500216

Telefon 2

Ulice, č.p., č.o. Hejdos 1666

Obec, PS Čáslav, 28601

I ZUJ 534005

Telefon 327 314 394

Připojené doklady:

Nakládka nebezpečného od

Místo naklád :

I O 4761186

Obchodní firma/název/jméno a příjmení

Základní škola, Praha 4, Květenového vítězství 1554

Pořadové číslo místa naklád : 1

I /I P 1003882960

Ulice, č.p., č.o. Květenového vítězství 1554/54

Obec, PSC Praha 11 14900

ICZUJ 547034

1. 2 3

Poř. č. Ktg. číslo odpadu Název nebezpečného odpadu podle Katalogu odpadů

4.

5.

6

Množství (t)

Počet kusů Korekce množství (t)

1 170503 Zemina a kamení obsahující nebezpečné látky

Dopravce nebezpečného odpadu	
Dopravce:	Pořadové číslo dopravce: 1
ICO 26746573	Registrační číslo návěsu
Obchodní firma/název/jméno a příjmení VCES a.s.	Registrační značka přívěsu
	Číslo želez. vagónu
	Číslo vodní, letecké zásilky
Ulice, č.p., č.o. Na Harfě 337/3	Razítka a podpis:
Obec, PSC Praha 9, 19000	
ICZUJ 500216	
Telefon 2	
Kód druhu dopravy *) 1	
Registrační značka taž. vozu	
Náklad předán dopravci:	
Datum 26.9.2019 Čas 00:00	Náklad předán příjemci:
Odesílatel: VCES a.s.	Datum 26.9.2019 Čas 00:00
Razítka a podpis:	Příjemce: AVE CZ
	Razítka a podpis:

*) 1 - silniční, 2 - železniční, 3 - vodní, 4 - letecká, 5 - kombinovaná

Ohlašovací list pro přepravu nebezpečných odpadů po území ČR

IČOL:		Kyvadlová přeprava: Ne	
Odesílatel:		Příjemce / vykládka:	
IČO 26746573	IČZ/IČP 1007931094	IČO 49356089	IČZ/IČP CZS00799
Obchodní firma/název/jméno a příjmení VCES a.s.		Obchodní firma/název/jméno a příjmení AVE CZ odpadové hospodářství s.r.o.	
Ulice, č.p., č.o. Na Harfě 337/3		Ulice, č.p., č.o. Hejdfol 1666	
Obec, PSČ Praha 9, 19000		Obec, PSČ Čáslav, 28601	
IČZÚJ 500216		IČZÚJ 534005	
Telefon 2		Telefon 327 314 394	
Připojené doklady:			

Nakládku nebezpečného odpadu					
Místo nakládky:			Pořadové číslo místa nakládky: 1		
IČO 47611863			IČZ/IČP 1003882960		
Obchodní firma/název/jméno a příjmení Základní škola, Praha 4, Květnového vítězství 1554					
Ulice, č.p., č.o. Květnového vítězství 1554/54					
Obec, PSČ Praha 11, 14900					
IČZÚJ 547034					
1.	2.	3.	4.	5.	6.
Poř. č.	Ktg. číslo odpadu	Název nebezpečného odpadu podle Katalogu odpadů	Množství (t)	Počet kusů	Korekce množství (t)
1	170503	Zemina a kamení obsahující nebezpečné látky	2018		

Dopravce nebezpečného odpadu	
Dopravce:	Pořadové číslo dopravce: 1
IČO 26746573	Registrační číslo návěsu
Obchodní firma/název/jméno a příjmení VCES a.s.	Registrační značka přívěsu
	Číslo želez. vagónu
	Číslo vodní, letecké zásilky
Ulice, č.p., č.o. Na Harfě 337/3	Razítko a podpis:
Obec, PSČ Praha 9, 19000	
IČZÚJ 500216	
Telefon 2	
Kód druhu dopravy *) 1	
Registrační značka taž. vozu	

Náklad předán dopravci:	
Datum 27.12.2016	Čas 00:00
Odesílatel: VCES a.s.	
Razítko a podpis:	

Náklad předán příjemci:	
Datum 27.12.2016	Čas 00:00
Příjemce: AVE CZ	
Razítko a podpis:	

*) 1 - silniční, 2 - železniční, 3 - vodní, 4 - letecká, 5 - kombinovaná

Ohlašovací list pro přepravu nebezpečných odpadů po území ČR

IČOL:		Kyvadlová přeprava: Ne	
Odesílatel:		Příjemce / vykládka:	
IČO 26746573	IČZ/IČP 1007931094	IČO 49356089	IČZ/IČP CZ500799
Obchodní firma/název/jméno a příjmení VCES a.s.		Obchodní firma/název/jméno a příjmení AVE CZ odpadové hospodářství s.r.o.	
Ulice, č.p., č.o. Na Harfě 337/3		Ulice, č.p., č.o. Hejdosf 1666	
Obec, PSČ Praha 9, 19000		Obec, PSČ Čáslav, 28601	
IČZÚJ 500216		IČZÚJ 534005	
Telefon 2		Telefon 327 314 394	
Připojené doklady:			

Nakládka nebezpečného odpadu

Místo nakládky:		Pořadové číslo místa nakládky: 1			
IČO 47611863	IČZ/IČP 1003882960				
Obchodní firma/název/jméno a příjmení Základní škola, Praha 4, Květnového vítězství 1554					
Ulice, č.p., č.o. Květnového vítězství 1554/54					
Obec, PSČ Praha 11, 14900					
IČZÚJ 547034					
1.	2.	3.	4.	5.	6.
Poř. č.	Ktg. číslo odpadu	Název nebezpečného odpadu podle Katalogu odpadů	Množství (t)	Počet kusů	Korekce množství (t)
1	170503	Zemina a kamení obsahující nebezpečné látky	2073		

Dopravce nebezpečného odpadu

Dopravce:		Pořadové číslo dopravce: 1			
IČO 26746573	Registrační číslo návěsu				
Obchodní firma/název/jméno a příjmení VCES a.s.		Registrační značka přívěsu			
		Číslo želez. vagónu			
		Číslo vodní, letecké zásilky			
Ulice, č.p., č.o. Na Harfě 337/3	Razítko a podpis:				
Obec, PSČ Praha 9, 19000					
IČZÚJ 500216					
Telefon 2					
Kód druhu dopravy *) 1					
Registrační značka taž. vozu					

Náklad předán dopravci:

Datum 20. 9. 2017 **Čas** 00:00
Odesílatel: VCES a.s.

Razítko a podpis:

Náklad předán příjemci:

Datum 20. 9. 2017 **Čas** 00:00
Příjemce: AVE CZ od

Razítko a podpis:

*) 1 - silniční, 2 - železniční, 3 - lodní, 4 - letecká, 5 - kombinovaná

Ohlašovací list pro přepravu nebezpečných odpadů po území ČR

IČOL:		Kyvadlová přeprava: Ne	
Odesílatel:		Příjemce / vykládka:	
IČO 26746573	IČZ/IČP 1007931094	IČO 49356089	IČZ/IČP CZ500799
Obchodní firma/název/jméno a příjmení VCES a.s.		Obchodní firma/název/jméno a příjmení AVE CZ odpadové hospodářství s.r.o.	
Ulice, č.p., č.o. Na Harfě 337/3		Ulice, č.p., č.o. Hejdosf 1666	
Obec, PSČ Praha 9, 19000		Obec, PSČ Čáslav, 28601	
IČZÚJ 500216		IČZÚJ 534005	
Telefon 2		Telefon 327 314 394	
Připojené doklady:			

Nakládka nebezpečného odpadu					
Místo nakládky:			Pořadové číslo místa nakládky: 1		
IČO 47611863			IČZ/IČP 1003882960		
Obchodní firma/název/jméno a příjmení Základní škola, Praha 4, Květnového vítězství 1554					
Ulice, č.p., č.o. Květnového vítězství 1554/54					
Obec, PSČ Praha 11, 14900					
IČZÚJ 547034					
1.	2.	3.	4.	5.	6.
Poř. č.	Ktg. číslo odpadu	Název nebezpečného odpadu podle Katalogu odpadů	Množství (t)	Počet kusů	Korekce množství (t)
1	170503	Zemina a kamení obsahující nebezpečné látky	2077		

Dopravce nebezpečného odpadu	
Dopravce:	Pořadové číslo dopravce: 1
IČO 26746573	Registrační číslo návěsu
Obchodní firma/název/jméno a příjmení VCES a.s.	Registrační značka přívěsu
	Číslo želez. vagónu
	Číslo vodní, letecké zásilky
Ulice, č.p., č.o. Na Harfě 337/3	Razítko a podpis:
Obec, PSČ Praha 9, 19000	
IČZÚJ 500216	
Telefon 2	
Kód druhu dopravy *) 1	
Registrační značka taž. vozu	

Náklad předán dopravci: Datum 17.09.2019 Čas 00:00 Odesílatel: VCES a.s. Razítko a podpis:	Náklad předán příjemci: Datum 17.09.2019 Čas 00:00 Příjemce: AVE CZ od Razítko a podpis:
--	--

*) 1 - silniční, 2 - železniční, 3 - vodní, 4 - letecká, 5 - kombinovaná

Ohlašovací list pro přepravu nebezpečných odpadů po území ČR

IČOL:		Kyvadlová přeprava: Ne	
Odesílatel:		Příjemce / vykládka:	
IČO 26746573	IČZ/IČP 1007931094	IČO 49356089	IČZ/IČP CZS00799
Obchodní firma/název/jméno a příjmení VCES a.s.		Obchodní firma/název/jméno a příjmení AVE CZ odpadové hospodářství s.r.o.	
Ulice, č.p., č.o. Na Harfě 337/3		Ulice, č.p., č.o. Hejdof 1666	
Obec, PSČ Praha 9, 19000		Obec, PSČ Čáslav, 28601	
IČZÚJ 500216		IČZÚJ 534005	
Telefon 2		Telefon 327 314 394	
Přípojené doklady:			

Nakládka nebezpečného odpadu

Místo nakládky:		Pořadové číslo místa nakládky: 1	
IČO 47611863	IČZ/IČP 1003882960		
Obchodní firma/název/jméno a příjmení Základní škola, Praha 4, Květnového vítězství 1554			
Ulice, č.p., č.o. Květnového vítězství 1554/54			
Obec, PSČ Praha 11, 14900			
IČZÚJ 547034			

1.	2.	3.	4.	5.	6.
Poř. č.	Ktg. číslo odpadu	Název nebezpečného odpadu podle Katalogu odpadů	Množství (t)	Počet kusů	Korekce množství (t)
1	170503	Zemina a kamení obsahující nebezpečné látky	25,15		

Dopravce nebezpečného odpadu

Dopravce:		Pořadové číslo dopravce: 1	
IČO 26746573	Registrační číslo návěsu		
Obchodní firma/název/jméno a příjmení VCES a.s.	Registrační značka přívěsu		
	Číslo želez. vagónu		
	Číslo vodní, letecké zásilky		
Ulice, č.p., č.o. Na Harfě 337/3	Razítko a podpis:		
Obec, PSČ Praha 9, 19000			
IČZÚJ 500216			
Telefon 2			
Kód druhu dopravy *) 1			
Registrační značka taž. vozu			

Náklad předán dopravci:

Datum 20. 9. 2019 **Čas** 00:00
Odesílatel: VCES a.s.

Razítko a podpis:



Náklad předán příjemci:

Datum 20. 9. 2019 **Čas** 00:00
Příjemce: AVE CZ odpadové hospodářství s.r.o.

Razítko a podpis:

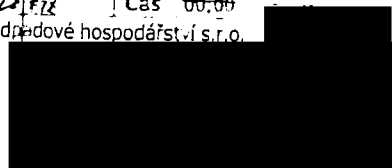

*) 1 - silniční, 2 - železniční, 3 - vodní, 4 - letecká, 5 - kombinovaná

Ohlašovací list pro přepravu nebezpečných odpadů po území ČR

IČOL:		Kyvadlová přeprava: Ne	
Odesílatel:		Příjemce / vykládka:	
IČO 26746573	IČZ/IČP 1007931094	IČO 49356089	IČZ/IČP CZ500799
Obchodní firma/název/jméno a příjmení VCES a.s.		Obchodní firma/název/jméno a příjmení AVE CZ odpadové hospodářství s.r.o.	
Ulice, č.p., č.o. Na Harfě 337/3		Ulice, č.p., č.o. Hejřov 1666	
Obec, PSČ Praha 9, 19000		Obec, PSČ Čáslav, 28601	
IČZÚJ 500216		IČZÚJ 534005	
Telefon 2		Telefon 327 314 394	
Přípojené doklady:			

Nakládka nebezpečného odpadu					
Místo nakládky:			Pořadové číslo místa nakládky: 1		
IČO 47611863			IČZ/IČP 1003882960		
Obchodní firma/název/jméno a příjmení Základní škola, Praha 4, Květnového vítězství 1554					
Ulice, č.p., č.o. Květnového vítězství 1554/54					
Obec, PSČ Praha 11, 14900					
IČZÚJ 547034					
1.	2.	3.	4.	5.	6.
Poř. č.	Ktg. číslo odpadu	Název nebezpečného odpadu podle Katalogu odpadů	Množství (t)	Počet kusů	Korekce množství (t)
1	170503	Zemina a kamení obsahující nebezpečné látky	2579		

Dopravce nebezpečného odpadu	
Dopravce:	Pořadové číslo dopravce: 1
IČO 26746573	Registrační číslo návěsu
Obchodní firma/název/jméno a příjmení VCES a.s.	Registrační značka přívěsu
	Číslo želez. vagónu
	Číslo vodní, letecké zásilky
Ulice, č.p., č.o. Na Harfě 337/3	Razítko a podpis:
Obec, PSČ Praha 9, 19000	
IČZÚJ 500216	
Telefon 2	
Kód druhu dopravy *) 1	
Registrační značka taž. vozu	

Náklad předán dopravci:	
Datum 2012. 2. 10.	Čas 00:00
Odesílatel: VCES a.s.	
Razítko a podpis:	

Náklad předán příjemci:	
Datum 17. 9. 2012	Čas 00:00
Příjemce: AVE CZ odpadové hospodářství s.r.o.	
Razítko a podpis:	

*) 1 - silniční, 2 - železniční, 3 - vodní, 4 - letecká, 5 - kombinovaná

Ohlašovací list pro přepravu nebezpečných odpadů po území ČR

IČOL:		Kyvadlová přeprava: Ne	
Odesílatel:		Příjemce / vykládka:	
IČO 26746573	IČZ/IČP 1007931094	IČO 49356089	IČZ/IČP CZS00799
Obchodní firma/název/jméno a příjmení VCES a.s.		Obchodní firma/název/jméno a příjmení AVE CZ odpadové hospodářství s.r.o.	
Ulice, č.p., č.o. Na Harfě 337/3		Ulice, č.p., č.o. Hejďof 1666	
Obec, PSČ Praha 9, 19000		Obec, PSČ Čáslav, 28601	
IČZÚJ 500216		IČZÚJ 534005	
Telefon 2		Telefon 327 314 394	
Připojené doklady:			

Nakládka nebezpečného odpadu

Místo nakládky:		Pořadové číslo místa nakládky: 1			
IČO 47611863		IČZ/IČP 1003882960			
Obchodní firma/název/jméno a příjmení Základní škola, Praha 4, Květnového vítězství 1554					
Ulice, č.p., č.o. Květnového vítězství 1554/54					
Obec, PSČ Praha 11, 14900					
IČZÚJ 547034					
1.	2.	3.	4.	5.	6.
Poř. č.	Ktg. číslo odpadu	Název nebezpečného odpadu podle Katalogu odpadů	Množství (t)	Počet kusů	Korekce množství (t)
1	170503	Zemina a kamení obsahující nebezpečné látky	26,7		

Dopravce nebezpečného odpadu

Dopravce:		Pořadové číslo dopravce: 1			
IČO 26746573		Registrační číslo návěsu			
Obchodní firma/název/jméno a příjmení VCES a.s.		Registrační značka přívěsu			
		Číslo želez. vagonu			
		Číslo vodní, letecké zásilky			
Ulice, č.p., č.o. Na Harfě 337/3		Razítko a podpis:			
Obec, PSČ Praha 9, 19000					
IČZÚJ 500216					
Telefon 2					
Kód druhu dopravy *) 1					
Registrační značka taž. vozu					

Náklad předán dopravci:

Datum 20.12.19 **Čas** 00:00
Odesílatel: VCES a.s.

Razítko a podpis:



Náklad předán příjemci:

Datum 20.12.19 **Čas** 00:00
Příjemce: AVE CZ od

Razítko a podpis:

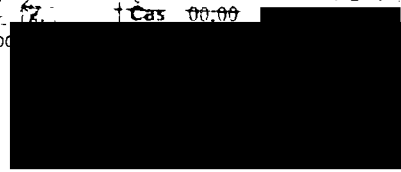

*) 1 - silniční, 2 - železniční, 3 - vodní, 4 - letecká, 5 - kombinovaná

Ohlašovací list pro přepravu nebezpečných odpadů po území ČR

IČOL:		Kyvadlová přeprava: Ne	
Odesílatel:		Příjemce / vykládka:	
IČO 26746573	IČZ/IČP 1007931094	IČO 49356089	IČZ/IČP CZS00799
Obchodní firma/název/jméno a příjmení VCES a.s.		Obchodní firma/název/jméno a příjmení AVE CZ odpadové hospodářství s.r.o.	
Ulice, č.p., č.o. Na Harfě 337/3		Ulice, č.p., č.o. Hejřov 1666	
Obec, PSČ Praha 9, 19000		Obec, PSČ Čáslav, 28601	
IČZÚJ 500216		IČZÚJ 534005	
Telefon 2		Telefon 327 314 394	
Připojené doklady:			

Nakládková nebezpečného odpadu					
Místo nakládky:			Pořadové číslo místa nakládky: 1		
IČO 47611863			IČZ/IČP 1003882960		
Obchodní firma/název/jméno a příjmení Základní škola, Praha 4, Květnového vítězství 1554					
Ulice, č.p., č.o. Květnového vítězství 1554/54					
Obec, PSČ Praha 11, 14900					
IČZÚJ 547034					
1.	2.	3.	4.	5.	6.
Poř. č.	Ktg. číslo odpadu	Název nebezpečného odpadu podle Katalogu odpadů	Množství (t)	Počet kusů	Korekce množství (t)
1	170503	Zemina a kamení obsahující nebezpečné látky	25,7		

Dopravce nebezpečného odpadu					
Dopravce:			Pořadové číslo dopravce: 1		
IČO 26746573			Registrační číslo návěsu		
Obchodní firma/název/jméno a příjmení VCES a.s.			Registrační značka přívěsu		
			Číslo želez. vagónu		
			Číslo vodní, letecké zásilky		
Ulice, č.p., č.o. Na Harfě 337/3			Razítko a podpis:		
Obec, PSČ Praha 9, 19000					
IČZÚJ 500216					
Telefon 2					
Kód druhu dopravy *) 1					
Registrační značka taž. vozu					

Náklad předán dopravci:	
Datum 20.12.2010	Čas 00:00
Odesílatel: VCES a.s.	
Razítko a podpis:	

Náklad předán příjemci:	
Datum 20.12.2010	Čas 00:00
Příjemce: AVE CZ odp	
Razítko a podpis:	

*) 1 - silniční, 2 - železniční, 3 - vodní, 4 - letecká, 5 - kombinovaná

Ohlašovací list pro přepravu nebezpečných odpadů po území ČR

IČOL:		Kyvadlová přeprava: Ne	
Odesílatel:		Příjemce / vykládka:	
IČO 26746573	IČZ/IČP 1007931094	IČO 49356089	IČZ/IČP CZ500799
Obchodní firma/název/jméno a příjmení VCES a.s.		Obchodní firma/název/jméno a příjmení AVE CZ odpadové hospodářství s.r.o.	
Ulice, č.p., č.o. Na Harfě 337/3		Ulice, č.p., č.o. Hejďof 1666	
Obec, PSC Praha 9, 19000		Obec, PSC Čáslav, 28601	
IČZÚJ 500216		IČZÚJ 534005	
Telefon 2		Telefon 327 314 394	
Připojené doklady:			

Nakládka nebezpečného odpadu					
Místo nakládky:			Pořadové číslo místa nakládky: 1		
IČO 47611863			IČZ/IČP 1003882960		
Obchodní firma/název/jméno a příjmení Základní škola, Praha 4, Květnového vítězství 1554					
Ulice, č.p., č.o. Květnového vítězství 1554/54					
Obec, PSC Praha 11, 14900					
IČZÚJ 547034					
1.	2.	3.	4.	5.	6.
Pof. č.	Ktg. číslo odpadu	Název nebezpečného odpadu podle Katalogu odpadů	Množství (t)	Počet kusů	Korekce množství (t)
1	170503	Zemina a kamení obsahující nebezpečné látky	279		

Dopravce nebezpečného odpadu		Pořadové číslo dopravce: 1	
Dopravce:		Registrační číslo návěsu	
IČO 26746573		Registrační značka přívěsu	
Obchodní firma/název/jméno a příjmení VCES a.s.		Číslo želez. vagonu	
Ulice, č.p., č.o. Na Harfě 337/3		Číslo vodní, letecké zásilky	
Obec, PSC Praha 9, 19000		Razítka a podpis:	
IČZÚJ 500216			
Telefon 2			
Kód druhu dopravy *) 1			
Registrační značka taž. vozu			

Náklad předán dopravci:		Náklad předán příjemci:	
Datum 22.9.2019	Čas 00:00	Datum 22.9.2019	Čas 00:00
Odesílatel: VCES a.s.		Příjemce: AVE CZ	
Razítka a podpis:		Razítka a podpis:	

*) 1 - silniční, 2 - železniční, 3 - vodní, 4 - letecká, 5 - kombinovaná

Ohlašovací list pro přepravu nebezpečných odpadů po území ČR

IČOL:		Kyvadlová přeprava: Ne	
Odesílatel:		Příjemce / vykládka:	
IČO 26746573	IČZ/IČP 1007931094	IČO 49356089	IČZ/IČP CZ500799
Obchodní firma/název/jméno a příjmení VCES a.s.		Obchodní firma/název/jméno a příjmení AVE CZ odpadové hospodářství s.r.o.	
Ulice, č.p., č.o. Na Harfě 337/3		Ulice, č.p., č.o. Hejďof 1666	
Obec, PSČ Praha 9, 19000		Obec, PSČ Čáslav, 28601	
IČZÚJ 500216		IČZÚJ 534005	
Telefon 2		Telefon 327 314 394	
Připojené doklady:			

Nakládku nebezpečného odpadu					
Místo nakládky:			Pořadové číslo místa nakládky: 1		
IČO 47611863			IČZ/IČP 1003882960		
Obchodní firma/název/jméno a příjmení Základní škola, Praha 4, Květnového vítězství 1554					
Ulice, č.p., č.o. Květnového vítězství 1554/54					
Obec, PSČ Praha 11, 14900					
IČZÚJ 547034					
1.	2.	3.	4.	5.	6.
Poř. č.	Ktg. číslo odpadu	Název nebezpečného odpadu podle Katalogu odpadů	Množství (t)	Počet kusů	Korekce množství (t)
1	170503	Zemina a kamení obsahující nebezpečné látky	66,2		

Dopravce nebezpečného odpadu	
Dopravce:	Pořadové číslo dopravce: 1
IČO 26746573	Registrační číslo návěsu
Obchodní firma/název/jméno a příjmení VCES a.s.	Registrační značka přívěsu
	Číslo želez. vagónu
	Číslo vodní, letecké zásilky
Ulice, č.p., č.o. Na Harfě 337/3	Razítka a podpis:
Obec, PSČ Praha 9, 19000	
IČZÚJ 500216	
Telefon 2	
Kód druhu dopravy *) 1	
Registrační značka taž. vozu	

Náklad předán dopravci:		Náklad předán příjemci:	
Datum 20.9.2019	Čas 00:00	Datum 20.9.2019	Čas 00:00
Odesílatel: VCES a.s.		Příjemce: AVE CZ odp	
Razítka a podpis:		Razítka a podpis:	

*) 1 - silniční, 2 - železniční, 3 - vodní, 4 - letecká, 5 - kombinovaná

Ohlašovací list pro přepravu nebezpečných odpadů po území ČR

IČOL:		Kyvadlová přeprava: Ne	
Odesílatel:		Příjemce / vykládka:	
IČO 26746573	IČZ/IČP 1007931094	IČO 49356089	IČZ/IČP CZ500799
Obchodní firma/název/jméno a příjmení VCES a.s.		Obchodní firma/název/jméno a příjmení AVE CZ odpadové hospodářství s.r.o.	
Ulice, č.p., č.o. Na Harfě 337/3		Ulice, č.p., č.o. Hejdof 1666	
Obec, PSČ Praha 9, 19000		Obec, PSČ Čáslav, 28601	
IČZÚJ 500216		IČZÚJ 534005	
Telefon 2		Telefon 327 314 394	
Připojené doklady:			

Nakládka nebezpečného odpadu					
Místo nakládky:			Pořadové číslo místa nakládky: 1		
IČO 47611863			IČZ/IČP 1003882960		
Obchodní firma/název/jméno a příjmení Základní škola, Praha 4, Květnového vítězství 1554					
Ulice, č.p., č.o. Květnového vítězství 1554/54					
Obec, PSČ Praha 11, 14900					
IČZÚJ 547034					
1.	2.	3.	4.	5.	6.
Poř. č.	Ktg. číslo odpadu	Název nebezpečného odpadu podle Katalogu odpadů	Množství (t)	Počet kusů	Korekce množství (t)
1	170503	Zemina a kamení obsahující nebezpečné látky	2019		

Dopravce nebezpečného odpadu	
Dopravce:	Pořadové číslo dopravce: 1
IČO 26746573	Registrační číslo návěsu
Obchodní firma/název/jméno a příjmení VCES a.s.	Registrační značka přívěsu
	Číslo želez. vagonu
	Číslo vodní, letecké zásilky
Ulice, č.p., č.o. Na Harfě 337/3	Razítko a podpis:
Obec, PSČ Praha 9, 19000	
IČZÚJ 500216	
Telefon 2	
Kód druhu dopravy *) 1	
Registrační značka taž. vozu	

Náklad předán dopravci:
Datum 2019.07.01 **Čas** 00:00
Odesílatel: VCES a.s.

Razítko a podpis:

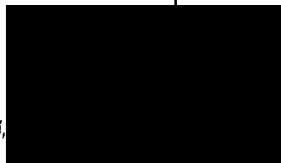

Náklad předán příjemci:
Datum 2019.07.01 **Čas** 00:00
Příjemce: AVE CZ

Razítko a podpis:



*) 1 - silniční, 2 - železniční, 3 - vodní, 4 - letecká, 5 - ostatní

Ohlašovací list pro přepravu nebezpečných odpadů po území ČR

IČOL:		Kyvadlová přeprava: Ne	
Odesílatel:		Příjemce / vykládka:	
IČO 26746573	IČZ/IČP 1007931094	IČO 49356089	IČZ/IČP CZS00799
Obchodní firma/název/jméno a příjmení VCES a.s.		Obchodní firma/název/jméno a příjmení AVE CZ odpadové hospodářství s.r.o.	
Ulice, č.p., č.o. Na Harfě 337/3		Ulice, č.p., č.o. Hejdoř 1666	
Obec, PSČ Praha 9, 19000		Obec, PSČ Čáslav, 28601	
IČZÚJ 500216		IČZÚJ 534005	
Telefon 2		Telefon 327 314 394	
Připojené doklady:			

Nakládka nebezpečného odpadu

Místo nakládky:		Pořadové číslo místa nakládky: 1			
IČO 47611863	IČZ/IČP 1003882960				
Obchodní firma/název/jméno a příjmení Základní škola, Praha 4, Květnového vítězství 1554					
Ulice, č.p., č.o. Květnového vítězství 1554/54					
Obec, PSČ Praha 11, 14900					
IČZÚJ 547034					
1.	2.	3.	4.	5.	6.
Poř. č.	Ktg. číslo odpadu	Název nebezpečného odpadu podle Katalogu odpadů	Množství (t)	Počet kusů	Korekce množství (t)
1	170503	Zemina a kamení obsahující nebezpečné látky	20,1		

Dopravce nebezpečného odpadu

Dopravce:		Pořadové číslo dopravce: 1	
IČO 26746573	Registrační číslo návěsu		
Obchodní firma/název/jméno a příjmení VCES a.s.	Registrační značka přívěsu		
	Číslo želez. vagónu		
	Číslo vodní, letecké zásilky		
Ulice, č.p., č.o. Na Harfě 337/3	Razítko a podpis:		
Obec, PSČ Praha 9, 19000			
IČZÚJ 500216			
Telefon 2			
Kód druhu dopravy *) 1			
Registrační značka taž. vozu			

Náklad předán dopravci:

Datum 9. 9. 2014 **Čas** 00:00
Odesílatel: VCES a.s.

Razítko a podpis:

Náklad předán příjemci:

Datum 9. 9. 2014 **Čas** 00:00
Příjemce: AVE CZ

Razítko a podpis:

*) 1 - silniční, 2 - železniční, 3 - vodní, 4 - letecká, 5 - kombinovaná

Ohlašovací list pro přepravu nebezpečných odpadů po území ČR

ICO:		Kyvadlová přeprava: Ne	
Odesílatel:		Příjemce / vykládka:	
ICO 26746573	IČZ/IČP 1007931094	ICO 49356089	IČZ/IČP CZ500799
Obchodní firma/název/jméno a příjmení VCES a.s.		Obchodní firma/název/jméno a příjmení AVE CZ odpadové hospodářství s.r.o.	
Ulice, č.p., č.o. Na Harfě 337/3		Ulice, č.p., č.o. Hejďof 1666	
Obec, PSČ Praha 9, 19000		Obec, PSČ Čáslav, 28601	
IČZÚJ 500216		IČZÚJ 534005	
Telefon 2		Telefon 327 314 394	
Přípojené doklady:			

Nakládková nebezpečného odpadu					
Místo nakládky:			Pořadové číslo místa nakládky: 1		
ICO 47611863			IČZ/IČP 1003882960		
Obchodní firma/název/jméno a příjmení Základní škola, Praha 4, Květnového vítězství 1554					
Ulice, č.p., č.o. Květnového vítězství 1554/54					
Obec, PSČ Praha 11, 14900					
IČZÚJ 547034					
1.	2.	3.	4.	5.	6.
Poř. č.	Ktg. číslo odpadu	Název nebezpečného odpadu podle Katalogu odpadů	Množství (t)	Počet kusů	Korekce množství (t)
1	170503	Zemina a kamení obsahující nebezpečné látky	25/19		

Dopravce nebezpečného odpadu	
Dopravce:	Pořadové číslo dopravce: 1
ICO 26746573	Registrační číslo návěsu
Obchodní firma/název/jméno a příjmení VCES a.s.	Registrační značka přívěsu
	Číslo želez. vagonu
	Číslo vodní, letecké zásilky
Ulice, č.p., č.o. Na Harfě 337/3	Razítko a podpis:
Obec, PSČ Praha 9, 19000	
IČZÚJ 500216	
Telefon 2	
Kód druhu dopravy *) 1	
Registrační značka taž. vozu	

Náklad předán dopravci:	
Datum 20.12.19	Čas 00:00
Odesílatel: VCES a.s.	
Razítko a podpis:	

Náklad předán příjemci:	
Datum 20.12.19	Čas 00:00
Příjemce: AVE CZ	
Razítko a podpis:	

*) 1 - silniční, 2 - železniční, 3 - vodní, 4 - letecká, 5 - kombinovaná

Ohlašovací list pro přepravu nebezpečných odpadů po území ČR

IČOL:		Kyvadlová přeprava: Ne	
Odesílatel:		Příjemce / vykládka:	
IČO 26746573	IČZ/IČP 1007931094	IČO 49356089	IČZ/IČP CZS00799
Obchodní firma/název/jméno a příjmení VCES a.s.		Obchodní firma/název/jméno a příjmení AVE CZ odpadové hospodářství s.r.o.	
Ulice, č.p., č.o. Na Harfě 337/3		Ulice, č.p., č.o. Hejďof 1666	
Obec, PSČ Praha 9, 19000		Obec, PSČ Čáslav, 28601	
IČZÚJ 500216		IČZÚJ 534005	
Telefon 2		Telefon 327 314 394	
Přípojené doklady:			

Nakládka nebezpečného odpadu					
Místo nakládky:			Pořadové číslo místa nakládky: 1		
IČO 47611863			IČZ/IČP 1003882960		
Obchodní firma/název/jméno a příjmení Základní škola, Praha 4, Květnového vítězství 1554					
Ulice, č.p., č.o. Květnového vítězství 1554/54					
Obec, PSČ Praha 11, 14900					
IČZÚJ 547034					
1.	2.	3.	4.	5.	6.
Poř. č.	Ktg. číslo odpadu	Název nebezpečného odpadu podle Katalogu odpadů	Množství (t)	Počet kusů	Korekce množství (t)
1	170503	Zemina a kamení obsahující nebezpečné látky	25,7		

Dopravce nebezpečného odpadu	
Dopravce:	Pořadové číslo dopravce: 1
IČO 26746573	Registrační číslo návěsu
Obchodní firma/název/jméno a příjmení VCES a.s.	Registrační značka přívěsu
	Číslo želez. vagónu
	Číslo vodní, letecké zásilky
Ulice, č.p., č.o. Na Harfě 337/3	Razítko a podpis:
Obec, PSČ Praha 9, 19000	
IČZÚJ 500216	
Telefon 2	
Kód druhu dopravy *) 1	
Registrační značka taž. vozu	

Náklad předán dopravci:	
Datum 6.9.2019	Čas 00:00
Odesílatel: VCES a.s.	
Razítko a podpis:	

Náklad předán příjemci:	
Datum 6.9.2019	Čas 00:00
Příjemce: AVE CZ od	
Razítko a podpis:	

*) 1 - silniční, 2 - železniční, 3 - vodní, 4 - letecká, 5 - kombinovaná

Ohlašovací list pro přepravu nebezpečných odpadů po území ČR

ICOL:		Kyvadlová přeprava: Ne	
Odesílatel:		Příjemce / vykládka:	
IČO 26746573	IČZ/IČP 1007931094	IČO 49356089	IČZ/IČP CZ500799
Obchodní firma/název/jméno a příjmení VCES a.s.		Obchodní firma/název/jméno a příjmení AVE CZ odpadové hospodářství s.r.o.	
Ulice, č.p., č.o. Na Harfě 337/3		Ulice, č.p., č.o. Hejďof 1666	
Obec, PSČ Praha 9, 19000		Obec, PSČ Čáslav, 28601	
IČZUJ 500216		IČZUJ 534005	
Telefon 2		Telefon 327 314 394	
Přípojené doklady:			

Nakládka nebezpečného odpadu					
Místo nakládky:			Pořadové číslo místa nakládky: 1		
IČO 47611863			IČZ/IČP 1003882960		
Obchodní firma/název/jméno a příjmení Základní škola, Praha 4, Květnového vítězství 1554					
Ulice, č.p., č.o. Květnového vítězství 1554/54					
Obec, PSČ Praha 11, 14900					
IČZUJ 547034					
1.	2.	3.	4.	5.	6.
Poř. č.	Ktg. číslo odpadu	Název nebezpečného odpadu podle Katalogu odpadů	Množství (t)	Počet kusů	Korekce množství (t)
1	170503	Zemlna a kamení obsahující nebezpečné látky	26,8		

Dopravce nebezpečného odpadu	
Dopravce:	Pořadové číslo dopravce: 1
IČO 26746573	Registrační číslo návěsu
Obchodní firma/název/jméno a příjmení VCES a.s.	Registrační značka přívěsu
	Číslo želez. vagonu
	Číslo vodní, letecké zásilky
Ulice, č.p., č.o. Na Harfě 337/3	Razítko a podpis:
Obec, PSČ Praha 9, 19000	
IČZUJ 500216	
Telefon 2	
Kód druhu dopravy *) 1	
Registrační značka taž. vozu	

Náklad předán dopravci:		Náklad předán příjemci:	
Datum 4. 9. 2019	Čas 00:00	Datum 4. 9. 2019	Čas 00:00
Odesílatel: VCES a.s.		Příjemce: AVE CZ odpadové hospodářství s.r.o.	
Razítko a podpis:		Razítko a podpis:	

*) 1 - silniční, 2 - železniční, 3 - letecká, 4 - letecká, 5 - kombinovaná

Ohlašovací list pro přepravu nebezpečných odpadů po území ČR

IČOL:		Kyvadlová přeprava: Ne	
Odesílatel:		Příjemce / vykládka:	
IČO 26746573	IČZ/IČP 1007931094	IČO 49356089	IČZ/IČP CZS00799
Obchodní firma/název/jméno a příjmení VCES a.s.		Obchodní firma/název/jméno a příjmení AVE CZ odpadové hospodářství s.r.o.	
Ulice, č.p., č.o. Na Harfě 337/3		Ulice, č.p., č.o. Hejdfol 1666	
Obec, PSČ Praha 9, 19000		Obec, PSČ Čáslav, 28601	
IČZÚJ 500216		IČZÚJ 534005	
Telefon 2		Telefon 327 314 394	
Přípojené doklady:			

Nakládka nebezpečného odpadu					
Místo nakládky:			Pořadové číslo místa nakládky: 1		
IČO 47611863			IČZ/IČP 1003882960		
Obchodní firma/název/jméno a příjmení Základní škola, Praha 4, Květnového vítězství 1554					
Ulice, č.p., č.o. Květnového vítězství 1554/54					
Obec, PSČ Praha 11, 14900					
IČZÚJ 547034					
1.	2.	3.	4.	5.	6.
Poř. č.	Ktg. číslo odpadu	Název nebezpečného odpadu podle Katalogu odpadů	Množství (t)	Počet kusů	Korekce množství (t)
1	170503	Zemina a kamení obsahující nebezpečné látky	25,7		

Dopravce nebezpečného odpadu	
Dopravce:	Pořadové číslo dopravce: 1
IČO 26746573	Registrační číslo návěsu
Obchodní firma/název/jméno a příjmení VCES a.s.	Registrační značka přívěsu
	Číslo želez. vagónu
	Číslo vodní, letecké zásilky
Ulice, č.p., č.o. Na Harfě 337/3	Razítko a podpis:
Obec, PSČ Praha 9, 19000	
IČZÚJ 500216	
Telefon 2	
Kód druhu dopravy *) 1	
Registrační značka taž. vozu	

Náklad předán dopravci:	
Datum 24. 10. 2017	Čas 00:00
Odesílatel: VCES a.s.	
Razítko a podpis:	

Náklad předán příjemci:	
Datum 24. 10. 2017	Čas 00:00
Příjemce: AVE CZ odp.	
Razítko a podpis:	

*) 1 - silniční, 2 - železniční, 3 - vodní, 4 - letecká, 5 - kombinovaná

