

KUPNÍ SMLOUVA
č. j. KRPJ-108694-6/ČJ-2019-1600VZ

Smluvní strany:

Česká republika - Krajské ředitelství policie kraje Vysočina,
se sídlem: Vrchlického 2627/46, 587 24 Jihlava
zastoupená: plk. RNDr. Miloslav Klodner,
náměstek ředitele pro ekonomiku
IČO: 72052147
DIČ: CZ72052147
bankovní spojení: 
číslo účtu:
pověřený kontaktní pracovník:

(dále jen „**Kupující**“)

a

ŠKODA AUTO a.s.
se sídlem: tř. Václava Klementa 869, 293 01 Mladá Boleslav
zastoupená: Ing. Miroslav Holan, vedoucí Rozvoje obchodní sítě ČR,
na základě oprávnění,
Ing. Karel Starý, vedoucí Servisní služby ČR, na základě
oprávnění
IČO: 00177041
DIČ: CZ00177041
bankovní spojení: 
číslo účtu:
kontaktní osoba:

(dále jen „**Prodávající**“)

uzavírají v souladu s § 2079 zákona č. 89/2012 Sb., občanský zákoník, ve znění
pozdějších předpisů

(dále jen „**Občanský zákoník**“) tuto

Smlouvu o dodávce vozidel (dále jen „**Smlouva**“)

1. ÚVODNÍ USTANOVENÍ

- 1.1. Smlouva byla uzavřena na základě výsledku zadávacího řízení na uzavření rámcové dohody s názvem „Rámcová dohoda na dodávky osobních silničních automobilů v policejním provedení s pohonem 4x4 “ (dále jen „**zadávací řízení**“ č. j. MV-31559-49/OSM-2019), realizovaného centrálním zadavatelem ve smyslu zákona č. 134/2016 Sb., o zadávání veřejných zakázek, ve znění pozdějších předpisů (dále jen „**ZZVZ**“), neboť nabídka Prodávajícího podaná v zadávacím řízení byla centrálním zadavatelem vyhodnocena jako nejvhodnější. V důsledku toho byla mezi centrálním zadavatelem a Prodávajícím dne 6. 9. 2019 uzavřena rámcová dohoda s názvem „Rámcová dohoda na dodávky osobních silničních automobilů v policejním provedení s pohonem 4x4“ č. j. MV-31559-49/OSM-2019 (dále jen „**Rámcová dohoda**“). Smlouva je uzavírána na základě Rámcové dohody a v souladu s ní.
- 1.2. Smluvní strany prohlašují, že identifikační údaje specifikující Smluvní strany jsou v souladu s právní skutečností v době uzavření Smlouvy. Smluvní strany se zavazují, že změny dotčených údajů písemně oznámí bez prodlení druhé Smluvní straně. V případě změny účtu Prodávajícího je Prodávající povinen rovněž doložit vlastnictví k novému účtu, a to kopií příslušné smlouvy nebo potvrzením peněžního ústavu. Při změně identifikačních údajů Smluvních stran včetně změny účtu není nutné uzavírat ke Smlouvě dodatek.
- 1.3. Prodávající prohlašuje, že se náležitě seznámil se všemi podklady, které byly součástí zadávací dokumentace zadávacího řízení včetně všech jejích příloh (dále jen „**Zadávací dokumentace**“), a které stanovují požadavky na předmět plnění Smlouvy, a že je odborně způsobilý ke splnění všech jeho závazků podle Smlouvy. Prodávající dále prohlašuje, že se detailně seznámil s rozsahem a povahou předmětu plnění Rámcové dohody a Smlouvy, že jsou mu známy veškeré relevantní technické, kvalitativní a jiné podmínky nezbytné k realizaci předmětu plnění Rámcové dohody a Smlouvy, a že disponuje takovými kapacitami a odbornými znalostmi, které jsou nezbytné pro realizaci předmětu plnění rámcové dohody a Smlouvy za dohodnutou maximální smluvní cenu uvedenou ve Smlouvě.
- 1.4. Pojmy definované ve Smlouvě budou mít význam, jenž je jim ve Smlouvě, včetně jejích příloh a dodatků, připsován. Pro vyloučení jakýchkoliv pochybností o vztahu Smlouvy a Zadávací dokumentace jsou rovněž stanovena tato výkladová pravidla:
 - a. v případě jakékoliv nejistoty ohledně výkladu ustanovení Smlouvy budou tato ustanovení vykládána tak, aby v co nejširší míře zohledňovala účel zadávacího řízení vyjádřený v Zadávací dokumentaci;
 - b. v případě chybějících ustanovení Smlouvy budou použita dostatečně konkrétní ustanovení Zadávací dokumentace;
 - c. v případě rozporu mezi ustanoveními Smlouvy a Zadávací dokumentace budou mít přednost ustanovení Smlouvy.

- 1.5. Prodávající prohlašuje, že jím poskytované plnění odpovídá všem požadavkům vyplývajícím z účinných právních předpisů a závazných technických norem, které se na plnění vztahují.

2. PŘEDMĚT SMLOUVY

- 2.1. Prodávající se Smlouvou zavazuje na vlastní náklady a nebezpečí dodat Kupujícímu řádně a včas, v počtu a za cenu a podmínek stanovených dále ve Smlouvě nová vozidla v množství a technické specifikaci stanovené v příloze č. 3 Rámcové dohody a barevného provedení ve smyslu § 10 odst. 2 zákona č. 361/2000 Sb., o provozu na pozemních komunikacích a o změnách některých zákonů (zákon o silničním provozu), ve znění pozdějších předpisů. Jedná se o nové nepoužité automobily vyrobené v příslušném roce vzhledem k datu objednávky. Prodávající se zavazuje dodat Kupujícímu tato konkrétní vozidla:

- **14 ks Škoda Octavia Combi 2,0 TSI 140 kW 4x4 DSG v provedení pro dopravní policii**

- 2.2. Dodané automobily musí být schváleny pro provoz na pozemních komunikacích v souladu se zákonem č. 56/2001 Sb., o podmínkách provozu vozidel na pozemních komunikacích a o změně zákona č. 168/1999 Sb., o pojištění odpovědnosti za škodu způsobenou provozem vozidla a o změně některých souvisejících zákonů (zákon o pojištění odpovědnosti z provozu vozidla), ve znění zákona č. 307/1999 Sb., ve znění pozdějších předpisů.
- 2.3. Dodané automobily musí rovněž splňovat podmínky stanovené příslušnými právními předpisy pojednávajícími o minimálních emisních limitech EURO stanovených pro příslušné kategorie vozidel a o maximální spotřebě pohonných hmot pro kombinovaný provoz pro příslušné kategorie vozidel.
- 2.4. Kupující se zavazuje zaplatit Prodávajícímu za řádně dodaná vozidla sjednanou cenu dle Smlouvy.
- 2.5. Servisní práce budou odběrateli uplatněny dle aktuálních potřeb formou objednávky.

3. DOBA A MÍSTO PLNĚNÍ

- 3.1. Prodávající se zavazuje dodat vozidla podle svých možností bez zbytečných průtahů od nabytí účinnosti Smlouvy na nejvýše 4 měsíce ode dne doručení konkrétní výzvy k poskytnutí plnění. Strany konkrétní kupní smlouvy se mohou dohodnout na době delší než stanovené v předchozí větě, nejvýše však na době 5 měsíců ode dne doručení konkrétní výzvy k poskytnutí plnění.
- 3.2. Místem plnění jsou výdejní místa dodavatele, pokud se v konkrétní prováděcí smlouvě nedohodne objednatel s dodavatelem jinak. Změna místa plnění nemá vliv na výši kupní ceny.

4. CENA

- 4.1. Specifikace ceny plnění je stanovena dohodou Smluvních stran následovně:
Cena za 1 automobil bez DPH: 610.350,82 Kč
- Cena za 14 ks bez DPH: 8.544.911,48 Kč
DPH 21 %: 1.794.431,41 Kč
Cena celkem s DPH: 10.339.342,89 Kč
slovy: Desetmilionůtřistatřicetdevěttisícťřistačtyřicetdva korun českých 89/100 včetně DPH
- 4.2. Ceny uvedené v tomto článku Smlouvy jsou uvedeny jako maximální, nejvýše přípustné, nepřekročitelné a zahrnující veškeré náklady Prodávajícího nutné k řádnému splnění předmětu Smlouvy (např. vedlejší náklady, náklady spojené s dopravou do místa plnění, včetně nákladů souvisejících apod.). Prodávající nese veškeré náklady nutné nebo účelně vynaložené při plnění závazku ze Smlouvy včetně veškerých poplatků. V ceně jsou zahrnuty veškeré činnosti sjednané ve Smlouvě, jakož i další činnosti, které ve Smlouvě uvedeny nejsou, ale o kterých Prodávající vzhledem ke svým odborným znalostem vědět měl nebo mohl. Cenu plnění je možné měnit pouze za níže specifikovaných podmínek.
- 4.3. Smluvní strany se dohodly, že pokud dojde v průběhu plnění Smlouvy ke změně zákonné sazby DPH stanovené pro plnění předmětu Smlouvy, bude tato sazba promítnuta do všech cen uvedených ve Smlouvě s DPH a Prodávající je od okamžiku nabytí účinnosti změny zákonné sazby DPH povinen účtovat účinnou sazbu DPH. O této skutečnosti není nutné uzavírat dodatek ke Smlouvě.
- 4.4. Prodávající odpovídá za to, že sazba DPH je stanovena v souladu s účinnými právními předpisy.

5. PLATEBNÍ PODMÍNKY

- 5.1. Cena plnění dle Smlouvy bude hrazena vždy na základě daňového dokladu vystaveného Prodávajícím (dále jen „**Faktura**“).
- 5.2. Právo fakturovat vzniká Prodávajícímu po řádném dodání celého plnění nebo jeho ucelené části a protokolárním předáním a převzetím plnění nebo jeho části v souladu s čl. 6. Smlouvy Kupujícímu.
- 5.3. Každá Faktura vystavená na základě Smlouvy bude mít náležitosti daňového dokladu dle § 29 zákona č. 235/2004 Sb., o dani z přidané hodnoty, ve znění pozdějších předpisů, a dle § 435 Občanského zákoníku. Prodávající je po vzniku práva fakturovat povinen vystavit a Kupujícímu doručit Fakturu:
- **elektronicky** prostřednictvím datové schránky **x9nhptc**, nebo
 - **e-mailem** na adresu:  a do předmětu e-mailu uveďte Faktura – Krajské ředitelství policie Kraje Vysočina, nebo
 - **v listinné podobě ve dvojím vyhotovení** na adresu: Krajské ředitelství policie kraje Vysočina, Odbor rozpočtu a účetnictví, Vrchlického 2627/46, 587 24 Jihlava.

Faktura musí dále obsahovat:

- a) název Smlouvy a datum jejího uzavření;
- b) předmět plnění;
- c) označení banky a čísla účtu, na který má být zaplaceno (pokud je číslo účtu odlišné od čísla uvedeného v záhlaví Smlouvy, je Prodávající povinen o této skutečnosti Kupujícího v souladu se Smlouvou informovat);
- d) kopie příslušných akceptačních protokolů a jiných dokladů, pokud je Smlouva vyžaduje;
- e) lhůtu splatnosti Faktury;
- f) název, sídlo, IČO a DIČ Kupujícího a Prodávajícího;
- g) jméno a vlastnoruční podpis osoby, která Fakturu vystavila, včetně kontaktního telefonu.

- 5.4. Lhůta splatnosti Faktury činí 30 kalendářních dnů ode dne jejího doručení Kupujícímu.
- 5.5. Součástí každé Faktury podle této Smlouvy bude specifikace dodaného plnění tak, aby byla v souladu s platnými účetními a daňovými předpisy, a to za účelem řádného vedení evidence majetku Kupujícího v souladu s těmito právními předpisy.
- 5.6. Nebude-li Faktura obsahovat některou povinnou nebo dohodnutou náležitost nebo bude-li chybně vyúčtována cena nebo DPH, je Kupující oprávněn Fakturu před uplynutím lhůty splatnosti bez zaplacení vrátit Prodávajícímu k provedení opravy s vyznačením důvodu vrácení. Prodávající provede opravu vystavením nové Faktury. Vrácením vadné Faktury Prodávajícímu přestává běžet původní lhůta splatnosti. Nová lhůta splatnosti běží ode dne doručení nové Faktury.
- 5.7. Povinnost zaplatit cenu plnění je splněna dnem odepsání příslušné částky z účtu Kupujícího. Všechny částky poukazované v Kč vzájemně Smluvními stranami na základě Smlouvy musí být prosté jakýchkoliv bankovních poplatků nebo jiných nákladů spojených s převodem na jejich účty.
- 5.8. Kupující neposkytuje Prodávajícímu na předmět plnění Smlouvy jakékoliv zálohy.

6. PŘEDÁNÍ A PŘEVZETÍ PLNĚNÍ

- 6.1. Řádně dodaná vozidla budou Smluvními stranami protokolárně předána a převzata v místě dodání dle Článku 3. Smlouvy.
- 6.2. O řádném předání a převzetí každého vozidla bude vyhotoven písemný předávací protokol podepsaný oběma Smluvními stranami, přičemž v tomto předávacím protokol bude deklarována funkčnost a kompletnost dodaných vozidel.
- 6.3. Prodávající prohlašuje, že vlastnické právo a nebezpečí škody na věci k dodaným vozidlům předaným Prodávajícímu Kupujícímu přechází na Kupujícího dnem jejich protokolárního předání Kupujícímu.

7. DALŠÍ PRÁVA A POVINNOSTI SMLUVNÍCH STRAN

- 7.1. Prodávající je dále povinen:
- poskytnout řádně a včas plnění podle Smlouvy bez faktických a právních vad;
 - postupovat při plnění předmětu Smlouvy s odbornou péčí, podle nejlepších znalostí a schopností, sledovat a chránit oprávněné zájmy Kupujícího;
 - vyrozumět Kupujícího nejméně 5 (slovy: pět) pracovních dnů před plánovaným datem dodání, za účelem připravenosti Kupujícího k poskytnutí dostatečné součinnosti při předání a převzetí plnění.
- 7.2. Prodávající je povinen za účelem ověření plnění svých povinností vytvořit podmínky subjektům oprávněným dle zákona č. 320/2001 Sb., o finanční kontrole ve veřejné správě a o změně některých zákonů (zákon o finanční kontrole), ve znění pozdějších předpisů, k provedení kontroly vztahující se k realizaci předmětu Smlouvy, poskytnout oprávněným osobám veškeré doklady vztahující se k realizaci předmětu Smlouvy, umožnit průběžné ověřování souladu údajů o realizaci předmětu Smlouvy a poskytnout součinnost všem osobám oprávněným k provádění kontroly, včetně toho, že bude plnit své povinnosti jako osoba povinná spolupůsobit při výkonu kontroly ve smyslu § 2 písm. e) uvedeného zákona.

8. ODPOVĚDNOST ZA ŠKODU, ODPOVĚDNOST ZA VADY, ZÁRUKA

- 8.1. Prodávající je povinen dodat automobily v množství, druhu a jakosti a náhradní díly a servisní práce dle článku 2.1. této smlouvy při dodržení obchodních podmínek sjednaných ve Smlouvě a v Rámcové dohodě.
- 8.2. Prodávající přebírá závazek a odpovědnost za vady vozidel, jež budou mít vozidla (či jejich části) v době jejich protokolárního předání a převzetí Kupujícím a dále za vady, které se na vozidlech (či jejich dílčích částech) vyskytnou v průběhu záruční doby. Prodávající v souvislosti s odpovědností za vady vozidel poskytuje Kupujícímu níže specifikovanou záruku.
- 8.3. Prodávající se zavazuje poskytnout záruku:
- 5 let bez nebo ujetí 150 000 km,
 - 5 let na lak,
 - 10 let na neprorezavění karoserie
 - 5 let na policejní polepy
- 8.4. Záruční doba počíná běžet dnem protokolárního předání a převzetí vozidel dle Smlouvy Kupujícím. Záruční doba neběží po dobu, po kterou Kupující nemůže užívat předmět plnění pro vady, za které odpovídá Prodávající.
- 8.5. Prodávající je odpovědný za to, že dodaný předmět plnění je v souladu se Smlouvou, a že po dobu záruční doby dle odst. 8.3. Smlouvy bude mít dohodnuté vlastnosti, úroveň a charakteristiky.

- 8.6. Veškeré vady předmětu plnění je Kupující povinen oznámit Prodávajícímu bez zbytečného odkladu poté, kdy vadu zjistí, a to e-mailem na adresu  nebo písemně na adresu ŠKODA AUTO a.s., Želetavská 1525/1, 140 00 Praha 4.
- 8.7. Prodávající se zavazuje k poskytnutí nebo zajištění provedení oprav vad vozidel dle Článku 8. Smlouvy.
- 8.8. Veškeré opravy vad vozidel, na které se vztahuje záruka, v záruční době dle odst. 8.3. Smlouvy, budou prováděny pro Kupujícího zcela bezplatně a tedy výlučně na náklady Prodávajícího.

9. SANKČNÍ UJEDNÁNÍ

- 9.1. Prodávající je oprávněn požadovat na Kupujícím úrok z prodlení na nedodržení termínu splatnosti faktury ve výši 0,05 % z oprávněně fakturované částky včetně DPH za každý i započatý den prodlení. Výše sankce není omezena.
- 9.2. Kupující je oprávněn požadovat na prodávajícím smluvní pokutu za nedodržení termínu plnění dodávky zboží, který je stanoven ve Smlouvě, a to ve výši 0,05 % z ceny nedodaného zboží včetně DPH za každý i započatý den prodlení. Výše sankce není omezena.
- 9.3. Kupující je oprávněn požadovat na Prodávajícím smluvní pokutu za nedodržení doby pro odstranění zjištěných vad na základě reklamace, a to ve výši 1000,- Kč za den/vozidlo.
- 9.4. Kupující je oprávněn požadovat na dodavateli smluvní pokutu v případě, kdy byl za předepsanou servisní práci uskutečněnou ve smyslu čl. 8.2 Rámcové dohody nucen zaplatit vyšší cenu, než která vyplývá z nabídky dodavatele podané v zadávacím řízení na uzavření této rámcové dohody, a to ve výši rozdílu mezi těmito dvěma cenami.
- 9.5. Objednatel je oprávněn požadovat na dodavateli smluvní pokutu za nedodržení lhůty stanovené v čl. 4.3 Rámcové dohody, a to ve výši 1.000,- Kč za každý i započatý den prodlení.
- 9.6. Objednatel je oprávněn požadovat na dodavateli smluvní pokutu za nedodržení lhůt stanovených v čl. 8.3 Rámcové dohody, a to ve výši 1.000,- Kč za den/vozidlo.
- 9.7. Objednatel je oprávněn požadovat na dodavateli smluvní pokutu za porušení čl. 13 Rámcové dohody, a to ve výši 500.000,- Kč za každý jednotlivý případ tohoto porušení.
- 9.8. Úrok z prodlení a smluvní pokuta jsou splatné do 30 kalendářních dnů od data, kdy byla povinné straně doručena písemná výzva k jejich zaplacení oprávněnou stranou, a to na účet oprávněné strany uvedený v písemné výzvě.
- 9.9. Zaplacením smluvní pokuty není jakkoliv dotčen nárok Kupujícího na náhradu škody; nárok na náhradu škody je Kupující oprávněn uplatnit vedle smluvní pokuty v plné výši. Zaplacením smluvní pokuty není dotčeno splnění povinnosti, která je prostřednictvím smluvní pokuty zajištěna.

10. DŮVĚRNÉ INFORMACE

- 10.1. Vzhledem k veřejnoprávnímu charakteru Kupujícího, Prodávající výslovně prohlašuje, že je s touto skutečností obeznámen, že žádné ustanovení Smlouvy nepodléhá z jeho strany obchodnímu tajemství a souhlasí se zveřejněním smluvních podmínek obsažených ve Smlouvě, včetně jejích příloh a případných dodatků Smlouvy za podmínek vyplývajících z příslušných právních předpisů, zejména zák. č. 106/1999 Sb., o svobodném přístupu k informacím, ve znění pozdějších předpisů, zákona č. 340/2015 Sb., o zvláštních podmínkách účinnosti některých smluv, uveřejňování těchto smluv a o registru smluv (zákon o registru smluv), ve znění pozdějších předpisů § 219 ZZVZ.
- 10.2. Smluvní strany prohlašují, že skutečnosti uvedené ve Smlouvě nepovažují za obchodní tajemství a udělují souhlas k jejich užití za podmínek stanovených v čl. 13 Rámcové dohody.

11. DOBA TRVÁNÍ SMLOUVY A MOŽNOSTI JEJÍHO UKONČENÍ

- 11.1. Smlouva nabývá platnosti dnem jejího podpisu oběma Smluvními stranami, účinnosti dnem uveřejnění v registru smluv.
- 11.2. Smlouva může být ukončena:
- a) písemnou dohodou obou stran,
 - b) odstoupením od Smlouvy v případech, kdy některá ze smluvních stran poruší Smlouvu podstatným způsobem.
- 11.3. Odstoupit od Smlouvy je oprávněna ta smluvní strana, která svou povinnost neporušila. Kupující je oprávněn od Smlouvy písemně odstoupit z důvodu jejího podstatného porušení Prodávajícím, přičemž za podstatné porušení Smlouvy Prodávajícím se považuje takové porušení smlouvy, o kterém Prodávající s přihlédnutím k účelu Smlouvy, který vyplynul z jejího obsahu nebo z okolností, za nichž byla Smlouva uzavřena, věděl nebo musel vědět, že v době uzavření Smlouvy nebo v době porušení povinnosti, že Kupující nebude mít zájem na plnění povinností při takovém porušení Smlouvy. Podstatným porušením této smlouvy je vždy:
- a) prodlení Prodávajícího s řádným dodáním vozidel delším než 30 kalendářních dnů;
 - b) dodání vozidel použitých nebo vyrobených v jiném než dohodnutém roce;
 - c) opakované porušování dalších povinností Prodávajícím vyplývajících ze Smlouvy, zejména při zajišťování servisních služeb.
- 11.4. Smluvní strany se dohodly, že účinky odstoupení od Smlouvy se nedotýkají již splněné části plnění podle Smlouvy, ledaže Kupující sdělí Prodávajícímu, že trvá na odstoupení od Smlouvy od jejího počátku.
- 11.5. Smluvní strany se dále dohodly, že odstoupení od Smlouvy musí být písemné a může být uplatněno jen za situace, kdy na možnost odstoupení od Smlouvy již dříve Kupující písemně Prodávajícího upozornil. Odstoupení od Smlouvy

učiněné v rozporu s předchozí větou je neplatné. Odstoupení od Smlouvy je účinné ode dne, kdy bylo doručeno druhé smluvní straně.

- 11.6. Ukončením Smlouvy nejsou dotčena ustanovení o odpovědnosti za škodu (škoda může spočívat i v nákladech vynaložených Kupujícím v rámci realizace nového zadávacího řízení na obdobný předmět plnění), nároky na uplatnění smluvních pokut a ostatních práv a povinností založených Smlouvou, která mají podle zákona nebo Smlouvy trvat i po jejím ukončení.

12. ZÁVĚREČNÁ USTANOVENÍ

- 12.1. Tato Smlouva představuje úplnou dohodu Smluvních stran o předmětu Smlouvy. Smlouvu je možné měnit pouze písemnou dohodou Smluvních stran ve formě číslovaných dodatků Smlouvy, podepsaných oprávněnými zástupci obou smluvních stran.
- 12.2. Doručovacími adresami jsou adresy uvedené v záhlaví Smlouvy. Změnu je Smluvní strana povinna písemně oznámit předem a nebude-li to možné, tak bez zbytečného odkladu po jejím provedení, nejdéle však nejbližší pracovní den. Smluvní straně jdou plně k tíži důsledky případného neoznámení změny doručovací adresy podle předcházející věty.
- 12.3. Je-li nebo stane-li se jakékoli ustanovení Smlouvy neplatným, nezákonným nebo nevynutitelným, netýká se tato neplatnost a nevynutitelnost zbývajících ustanovení Smlouvy. Smluvní strany se tímto zavazují nahradit do 5 (pěti) pracovních dnů po doručení výzvy druhé Smluvní strany jakékoli takové neplatné, nezákonné nebo nevynutitelné ustanovením, které je platné, zákonné a vynutitelné a má stejný nebo alespoň podobný obchodní a právní význam.
- 12.4. Práva a povinnosti vzniklé na základě Smlouvy nebo v souvislosti s ní se řídí českým právním řádem, zejména pak Občanským zákoníkem. Žádné ustanovení Smlouvy nesmí být vykládáno tak, aby omezovalo oprávnění Kupujícího uvedená v Zadávací dokumentaci zadávacího řízení.
- 12.5. Při rozporu mezi Rámcovou dohodou a touto Smlouvou, platí znění ustanovení Rámcové dohody.
- 12.6. Smlouva je vyhotovena v elektronické podobě.
- 12.7. Nedílnou součástí Smlouvy jsou následující přílohy:
- Příloha č. 1 – Technické parametry
- 12.8. Smluvní strany shodně prohlašují, že si Smlouvu před jejím podpisem přečetly a že byla uzavřena po vzájemném projednání podle jejich pravé a svobodné vůle, určitě, vážně a srozumitelně, a že se dohodly o celém jejím obsahu, což stvrzují svými podpisy.

Kupující:

V Jihlavě



plk. RNDr. Milošlav Klödner
náměstek ředitele pro ekonomiku
podepsáno elektronicky

Prodávající:

V Mladé Boleslavi



Ing. Miroslav Holan
vedoucí Rozvoje obchodní sítě ČR
podepsáno elektronicky

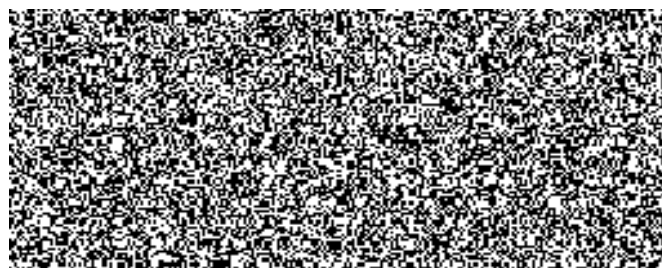

Ing. Karel Starý
vedoucí Servisní služby ČR
podepsáno elektronicky

TECHNICKÝ POPIS „2“

Poř. č.	Požadované údaje		Údaje, které nabízí a vyplní účastník
1	Model:		Škoda Octavia Combi 2,0 TSI 4x4 DSG
2	Provedení dle Věstníku EU 2007/46:	AC – kombi;	AC - kombi
3	Kategorie:	MI;	ANO
4	Motor:	Zážehový;	2,0 TSI
5	Palivo:	Bezolovnatý benzín, oktanové číslo 95;	Bezolovnatý benzín, oktanové číslo 95
6	Výkon motoru: (kW)	Min. 130;	140 kW
7	Spotřeba paliva pro kombinovaný provoz:	V souladu s nařízením vlády č. 173/2016 Sb., o stanovení závazných podmínek pro veřejné zakázky na pořízení silničních vozidel;	6,6 l/100 km
8	Převodovka:	Min. 6-ti stupňová (vpřed), automatická;	7 stupňová DSG (automatická)
9	Pohon náprav:	Pohon přední nebo zadní nápravy s mechanicky nebo automaticky připojitelným pohonem druhé nápravy;	Pohon všech kol zprostředkovává elektrohydraulicky řízená mezinápravová vícelamelová spojka, která dokáže plynule distribuovat točivý moment mezi přední a zadní nápravou v poměru 96%-4% až 10%-90%. Na jedno kolo dokáže pak přesměrovat (v součinnosti s EDS) až 85% točivého momentu.
10	Karoserie:	5 dveřová;	ANO
11	Vnitřní rozměry (mm):		
12	parametr a - míra pohodlí vpředu (měřeno od pedálů):	Min. 1000 při předním sedadle posunutém na doraz vzad;	1168 mm
13	parametr b - míra pohodlí vzadu:	Min. 650 při předním sedadle posunutém na vzdálenost 1000;	808 mm
14	parametr c - efektivní prostor pro hlavu vpředu:	Min. 950, měřeno od spojnice sedáku s opěradlem kolmo k sedáku (sedadla v nejnižší možné poloze);	983 mm
15	parametr d - efektivní prostor pro hlavu vzadu:	Min. 950, měřeno od spojnice sedáku s opěradlem v prodloužené linii opěradla do stropu (nastavení sedadel odpovídající udávanému parametru objemu zavazadlového prostoru);	995 mm

16	parametr e - šířka v loktech vpředu:	Min. 1380;	1454 mm
17	parametr f - šířka v loktech vzadu:	Min. 1380;	1449 mm
18	Využitelný objem zavazadlového prostoru při vybavení vozidla položkami č. 50, 113 a 114, měřeno od podlahy do výšky krytu zavazadlového prostoru při nastavení sedadel uvedených v řádcích č. 12 a 13: (dm ³)	Min. 550 dle metodiky VDA se standardem DIN 70020 (destičky o rozměru 200 x 100 x 50 mm). Seznam přepravované výbavy včetně foto příložen;	610 l
19	Objem palivové nádrže: (dm ³)	Min. 50;	55 dm ³
20	Užitečná hmotnost vozidla bez řidiče, bez policejní výbavy uvedené v řádcích č. 56 - 129. včetně výbavy uvedené v řádcích č. 1 - 55: (kg)	Min. 550;	550 - 638
21	Barva karoserie:	Metalická stříbrná;	ANO
22	Počet dveří:	5;	ANO
23	Počet míst k sezení:	5;	ANO
24	Sedadla:	Výškové a směrově nastavitelné sedadlo řidiče a spolujezdce, vertikálně dělená sklopná opěradla zadních sedadel sklopitelná z prostoru posádky na zadních sedadlech;	ANO
25	Bezpečnost:	Min. 6 airbagů (přední, hlavové, boční);	7 airbagů (airbagy řidiče, spolujezdce, hlavové a boční vpředu, kolenní řidiče)
26		Třibodové bezpečnostní pásy pro všechna sedadla (tj. pro 5 cestujících);	ANO
27		Elektronický stabilizační systém pomáhající samočinně stabilizovat automobil pomocí řízených brzdných zásahů a zásahů do řízení motoru i převodovky;	ESC včetně ABS+EBV+MSR+ASR+EDS+HBA+DSR+ESBS+MKB+XDS
28		Předpínače bezpečnostních pásů na předních sedadlech;	ANO
29	Výbava:		
30	Standardní pro základní stupeň výbavy s dalšími níže uvedenými prvky:	3x dálkové ovládání centrálního zamykání s funkcí vytažení (uzavření) všech bočních oken;	ANO
31		Bezklíčové startování pomocí startovacího tlačítka;	ANO
32		Přední mlhová světla;	ANO
33		Autorádio s bluetooth a handsfree funkcionalitou pro hlasovou komunikaci s mobilními telefony, ovládání telefonu a práce s daty (kontakty, volaná čísla apod.) nejsou podmínkou. Výhodou je též párování s větším počtem telefonů;	ANO – Infotainment Swing 6,5"

34	El. ovládání stahování všech bočních oken s možností uzamčení tohoto ovládání u zadních oken z místa řidiče;	ANO
35	Zařízení umožňující uzamknutí vozidla zvenčí s ponecháním nastartovaného motoru a zapnutými spotřebiči (VRZ, LZZ II, radiostanice apod.);	ANO
36	El. ovládaná a vyhřívaná vnější zpětná zrcátka;	ANO
37	Zadní stěrač;	ANO
38	Min. mechanická klimatizace;	Manuální klimatizace
39	Min. zadní parkovací senzory (min. 3 čidla) s akustickou signalizací nebo parkovací kamera s akustickou signalizací;	Signalizace při parkování vzadu – jedná se o parkovací senzory vzadu se 4 čidly s akustickou a vizuální signalizací
40	Volant nastavitelný ve dvou osách;	ANO
41	Uzavíratelná odkládací schránka integrovaná v přístrojové desce před spolujezdcem;	ANO
42	Zadní sedadla vybavena systémem ISOFIX;	ANO
43	Zadní boční dveře vybaveny „Dětskou pojistkou“;	ANO
44	Odkládací prostor v předních dveřích s možností umístění min. 1,0 l PET láhve;	Odkládací schránky s držáky 1,5l lahví ve výplních předních dveří
45	Tónovaná skla;	ANO
46	Gumové koberečky vpředu i vzadu;	ANO
47	Sada letních pneumatik (celoroční pneumatiky nejsou přípustné), odpovídajících minimálně maximální konstrukční rychlosti dodaného vozidla, včetně disků a v případě plechových disků i jejich krytů, v případě systému přímého měření tlaku vzduchu včetně senzorů;	Sada ocelových kol 6,5J x 16" s velkoplošnými kryty kol, letní pneumatiky
48	Sada zimních pneumatik (celoroční pneumatiky nejsou přípustné), odpovídajících minimálně maximální konstrukční rychlosti dodaného vozidla, včetně disků shodných s disky použitými u letních pneumatik (kompletní sada 4 kol) – montáž na vozidle dle aktuálního data předání (1.11. – 30.3. zimní pneu), v případě systému přímého měření tlaku vzduchu včetně senzorů;	Sada ocelových kol 6,5J x 16", zimní pneumatiky
49	Min. dojezdové rezervní kolo, v případě dodání vozidla s runflatovými koly se rezerva nepožaduje;	Rezervní kolo (plnohodnotné), zvedák vozu a klíč na kola
50	Vozidla musí být doplněna všemi provozními kapalinami na úroveň dle doporučení výrobce a nádrž na pohonné hmoty musí být naplněna nejméně 30-ti l pohonných hmot;	ANO
51	Tažné lano;	ANO

52		Povinná výbava (viz Vyhláška č. 341/2014 Sb., o schvalování technické způsobilosti a o technických podmínkách provozu vozidel na pozemních komunikacích, ve znění pozdějších předpisů);	ANO
53	Policejní výbava obsahuje tyto prvky:	<p>Barevné provedení musí splňovat podmínky stanovené platnou vyhláškou (Vyhláška MV č. 122/2015 Sb.), barva vozidla – základní stříbrná metaliza, polepy vozidla barevnými fóliemi budou odpovídat ilustračním nákresům Vyhlášky MV č. 122/2015 Sb., přičemž polepy budou odpovídat následující specifikaci:</p> <p>Modrá fólie: reflexní, odrazivost fólie – při osvětlovacím úhlu 5° a diferenčním úhlu 0,33° bude mít nepotíštěná fólie koeficient zpětného odrazu minimálně 10 [cd/(lx·m²)] odstín barvy musí odpovídat vzorku, který je k nahlédnutí u zadavatele (kód modré barvy přibližně odpovídající RAL 5017) – viz čl. 14.1 této ZD;</p> <p>Žlutá fólie: reflexní fluorescentní, odrazivost fólie – při osvětlovacím úhlu 5° a diferenčním úhlu 0,33° bude mít nepotíštěná fólie koeficient zpětného odrazu minimálně 200 [cd/(lx·m²)] odstín barvy musí odpovídat vzorku, který je k nahlédnutí u zadavatele (kód žluté barvy přibližně odpovídající RAL 1026) viz čl. 14.1 této ZD;</p> <p>Černá fólie: nereflexní černá fólie – přibližně odpovídající RAL 9011) - pro černý nápis „POLICIE“;</p> <p>Znak Policie ČR na přední kapotě vozidla: nereflexní fólie, grafický manuál je uveden v příloze č. 5 této ZD.</p> <p>Ve vztahu k vyobrazení polepů vozidla obsaženém ve výše uvedené vyhlášce zadavatel pro informaci účastníků uvádí, že reflexní polepy (tj. modrá a žlutá fólie) vyobrazeného vozidla činí v součtu přibližně 25 % plochy vozidla, kde poměr žluté (vysoce reflexní) a modré (semi-reflexní) fólie je přibližně 28% k 72%. V této souvislosti se „plochou vozidla“ rozumí vnější plocha karoserie s nárazníky a bez plochy oken a světel;</p>	<p>modrá reflexní fólie – ORALITE VC312</p> <p>žlutá reflexní fólie – ORALITE VC612</p> <p>černá fólie – AVERY 800</p> <p>bílá fólie – AVERY 800</p> <p>Barevné provedení vozidla vč. veškerých dodávaných polepů (včetně policejního znaku) odpovídají Vyhlášce MV č. 122/2015 Sb.</p>
54		Okna od sloupku „B“ zatmavena se světelnou propustností max. 20 %;	ANO, propustnost 20 %
55		Sluneční clony řidiče a spolujezdce budou opatřena organizérem nebo mechanismem pro uchycení poznámkového bloku velikosti A6;	Organizér na sluneční clonu
56		Potahy předních sedadel včetně hlavových opěrek na přední straně sedaček musí být ze zesílené látky, na zadní straně sedaček a opěrek hlavy omyvatelné, potahy zadních sedadel včetně hlavových opěrek omyvatelné;	ANO
57		Sedadla musí zabezpečovat komfortní posed bez omezení funkcí (např. bezpečnostního pásu, řazení rychlosti, zavírání dveří apod.) řidiči a spolujezdci v plné výstroji o výšce 185 cm, hmotnosti nejméně 120 kg a šířce v oblasti kyčlí 63 cm, s pistolí v opaskovém	ANO

	pouzdře pro CZ 75 D Compact (ilustrační obrázek viz. níže) umístěném vpravo nebo vlevo, dle potřeby policisty;	
58	Možnost připoutání osoby přepravované na pravém zadním sedadle směrem ven z vozidla (např. obráceným použitím středového pásu s vypínacím kotvicím prvkem na pravé straně, s možností uvést upínací pás do pohotovostní polohy – povytažený a uchycený o držák opěrky hlavy předního spolujezdce – ilustrační obrázek viz. níže);	ANO
59	Demontovatelná kovová (drátěná) mříž oddělující zavazadlový prostor od zadních sedadel;	ANO
60	Systém umožňující snadné, rychlé a bezpečné uložení a uchycení min. 2 ks těžkých balistických vest NIJ IIIA/IV, každý kus uložený samostatně v tašce (1 ks = max. 20 kg, taška o variabilních rozměrech max. však 60x60x34 cm). Konkrétní umístění bude řešeno s vybraným dodavatelem;	ANO
61	Dodatečné panoramatické vnitřní středové zrcátko umožňující řídicí sledování prostoru zadních sedadel;	ANO
62	Možnost manuálního vypnutí čelního airbagu předního spolujezdce, bez nutnosti zásahu servisního mechanika;	ANO
63	Možnost manuálního vypínání denního svícení řidičem pomocí dodatečného vypínače;	ANO
64	Možnost manuálního vypnutí signalizace nezapnutí bezpečnostních pásů řidiče a předního spolujezdce;	ANO
65	Minimálně 2 zásuvky (12 V) integrované v prostoru mezi řidičem a spolujezdcem na středovém tunelu vozidla (pevná montáž na vozidle, ne rozbočovač do zásuvky na zapalovač);	2 zásuvky 12V
66	Zásuvka (12 V) ve středu vrchní části přístrojové desky;	ANO
67	Zásuvka (12 V) s adaptérem pro USB připojení integrovaná v prostoru mezi řidičem a spolujezdcem na středovém tunelu vozidla;	ANO
68	Zásuvky (12 V) v zavazadlovém prostoru na levé a pravé straně;	ANO
69	2x integrovaná zásuvka USB pro dobíjení elektrických zařízení v prostoru mezi řidičem a spolujezdcem, neodpojovaná od elektriny po vypnutí vozidla. Řešení redukce do 12 V zásuvky není přípustné;	ANO
70	Měníč pro 230V s minimálním stabilním výkonem 150W v prostoru mezi řidičem a spolujezdcem na středovém tunelu vozidla;	Měníč pro 230V s minimálním stabilním výkonem 150W
71	Dodatečná LED osvětlení prostoru řidiče, spolujezdce a zadního sedadla se snadným ovládním z prostoru řidiče a spolujezdce (celkem 3 samostatně ovládaná osvětlení);	ANO

72		Samostatné vypínateľné osvetlení zadných sedadel pri otvorení dverí;	ANO
73		Dodatečné samostatné vypínateľné LED osvetlení zavazadlového priestoru umiestené tak, aby zabezpečovalo dostatočné osvetlení celého priestoru, s možnosťou zapnutia ze zavazadlového priestoru, s funkciou automatického zhasnutia po zavretí 5. dverí a s minimálnym výkonom 400 lm;	ANO
74		Zesílená autobaterie a tomu odpoviadajúci alternátor zabezpečujúci prevoz a dobíjanie autobaterie a veškeré elektrické (i policejní) výbavy vozidla;	Zesílená autobaterie 360 A, obchodní označení MLA MILL 6RO 915 105 B, alternátor (180A).
75		Řešení podvozku musí zohlednit skutečnost, že vozidlo bude v převážné míře provozované na horní hranici povoleného hmotnostního zatížení;	ANO
76		Ochranný kryt z materiálu odolného proti rozdrčení za běžných podmínek na menší části, chránící spodní část motoru a převodovky před mechanickým poškozením nárazem těžkých předmětů (kámen apod.);	ANO
77		Ruční hasicí přístroj práškový (2 kg, ČSN EN ISO 9001, ČSN EN3), umístěný do držáku v prostoru pro řidiče nebo spolujezdce tak, aby s ním nebylo možné manipulovat osobami sedícími na zadních sedadlech, nebo v zavazadlovém prostoru na snadno dostupném místě;	ANO
78		Přístroj na ověřování pravosti dokladů a bankovek se světelnými zdroji LED bílé světlo, LED bílé postranní světlo, LED bílé sklonní světlo, LED světlo UV A 365 nm, LED světlo UV C 254 nm, 3M koaxiální světlo, LED světlo IR (Anti-Stokes) 980 nm, objektiv s minimálně 10-ti násobným zvětšením, napájení AA nebo AAA baterie, ochranné pouzdro pro přepravu ve vozidle s návodem na použití umístěným v pouzdře. Pouzdro upevnit odnímatelně v přihrádce pod palubní deskou u předního spolujezdce. Pokud konstrukce vozidla nebo přístroje takového umístění neumožní, je po konzultaci a souhlasu zadavatele možné jeho umístění na jiné vhodné místo;	Detektor C230 3M, dodavatel GRANUS s.r.o.
79		Speciální kladívko na rozbíjení oken a rozříznutí bezpečnostních pásů vozidel umístěné v prostoru spolujezdce v předu;	ANO
80	Výbava pro užití práva přednosti v jízdě obsahuje tyto prvky:	V souladu s aktuálním zněním zákona č. 56/2001 Sb., o podmínkách o provozu vozidel na pozemních komunikacích a o změně zákona č. 168/1999 Sb., o pojištění odpovědnosti za škodu způsobenou provozem vozidla a o změně některých souvisejících zákonů (zákon o pojištění odpovědnosti z provozu vozidla), ve znění zákona č. 307/1999 Sb., ve znění pozdějších předpisů. Výbava pro užití práva přednosti v jízdě se požaduje v provedení modro červeném, tj. levá strana vozidla světlo červené barvy, pravá strana světlo modré	ANO

		<p>barvy s funkcí monitoringu a indikace funkčnosti, tzn. činnost majáků světelné soupravy bude indikována na ovládací jednotce a elektronicky monitorována;</p>	
81		<p>Světelná souprava ve formě majákové rampy s dvojitým majákem modro červené barvy (červená vlevo, modrá vpravo) s čirými kryty, s LED technologií s max. výškou 80 mm, max. délka nepřevyšuje obrysovou šířku vozidla. Hlavní „majákové“ rohové výstražné moduly jsou doplněny samostatně odpojitelnými předními a samostatně odpojitelnými zadními doplňkovými výstražnými moduly v maximálním možném počtu. Činná svítící plocha efektivně využívá výšky průhledné části krytu světelné soupravy. Majáky na rampě musí být homologovány dle EHK č. 65 TB2 a TR2 pro dvě úrovně svítivosti v režimu střídavého záblesku při zapnutí pouze „majákových“ rohových výstražných modulů v okruhu 360° okolo světelné soupravy dle metodiky EHK č. 65, Přílohy č. 5. Světelná souprava musí být rovněž homologována dle EHK č. 10. Požaduje se doložení homologace, a protokolu akreditované zkušebny prokazujícího splnění minimální efektivní svítivosti;</p>	<p>Světelná souprava VSTC 012LU-RrrrCbbbB-HD-2UP-4AL-TM42-1089/80, dodavatel HOLOMÝ</p>
82		<p>Dopředu červené svítící diodový dvouřadý vícenápisový programovatelný displej zobrazující zrcadlově „běžící“ nápis (vykreslování dvěma řadami vedle sebe sousedících bodů) s možností volby minimálně 100 kombinací nápisů, z nichž bude minimálně 30 pozic definováno zadavatelem po vybrání vítězného účastníka. Pojmu „běžící“ text vyhoví i postupně zobrazení celých slov složeného hesla (např. „VYPNI“ – „MOTOR“ apod., displej musí umožnit zobrazení textu minimálně o počtu 10 slov v jednom textu „běžícího“ nápisu. Displej bude integrován do středu rampy, umístěný symetricky uprostřed světelné rampy tak, aby bylo možné zajistit rovnoměrné rozložení doplňkových výstražných modulů po stranách LED displeje na dvě shodné poloviny. Trvale svítící zrcadlový nápis POLICIE bude aktivován na displeji automaticky po spuštění hlavních výstražných modulů rampy. Displej je možné ovládat nezávisle z dvou míst – stiskem tlačítka na dálkovém ovládacím VRZ, který aktivuje předvolený nápis STOP/POLICIE a rovněž samostatně, ovládací jednotkou displeje (společný pro přední i zadní displej). Činná plocha displeje bude přímo viditelná, bez zakrytí např. mechanickými prvky, zobrazované nápisy musí být řádně viditelné a čitelné pro ostatní účastníky silničního provozu. Pro zajištění dostatečné čitelnosti je požadována minimální výška činné plochy displeje 45 mm, korespondující s výškou displeje. Texty LED displeje bude možné změnit přímo ve vozidle bez nutnosti demontovat zařízení, např. připojením</p>	<p>Součást světelné soupravy VSTC 012LU-RrrrCbbbB-HD-2UP-4AL-TM42-1089/80, dodavatel HOLOMÝ</p>

	<p>k notebooku prostřednictvím USB rozhraní. Šířka displeje minimálně 56 sloupců. Displej bude umožňovat inverzní zobrazení nápisu (svítit budou diody okolo nápisu, diody vlastního nápisu nebudou svítit) vč. možnosti prohlížení textu ve formě neinverzní/inverzní. Ovládací panel displeje bude automaticky aktivován po zapnutí dálkového ovladače VRZ. V blízkosti ovladače viditelné pro řidiče i spolujezdce vpředu umístěn štítek s přehledem naprogramovaných předvoleb;</p>	
83	<p>Dozadu červeně svítící diodový dvouřadý vícenápisový programovatelný displej zobrazující „běžící“ nápis (vykreslování dvěma řadami vedle sebe sousedících bodů) s možností volby minimálně 100 kombinací nápisů, z nichž bude minimálně 30 pozic definováno zadavatelem po vybrání vítězného účastníka. Pojmu „běžící“ text vyhoví i postupné zobrazení celých slov složeného hesla (např. „VYPNI“ – „MOTOR“ apod., displej musí umožnit zobrazení textu minimálně o počtu 10 slov v jednom textu „běžícího“ nápisu. Displej bude integrovaný do středu rampy, umístěný symetricky uprostřed světelné rampy tak, aby bylo možné zajistit rovnoměrné rozložení doplňkových výstražných modulů po stranách LED displeje na dvě shodné poloviny. Displej je možné ovládat nezávisle z dvou míst – stiskem tlačítka na dálkovém ovládacím VRZ, který aktivuje předvolený nápis a rovněž samostatně, ovládací jednotkou displeje (společný pro přední i zadní displej). Činná plocha displeje bude přímo viditelná, bez zakrytí např. mechanickými prvky, zobrazované nápisy musí být řádně viditelné a čitelné pro ostatní účastníky silničního provozu. Pro zajištění dostatečné čitelnosti je požadována minimální výška činné plochy displeje 45 mm, korespondující s výškou displeje. Texty LED displeje bude možné změnit přímo ve vozidle bez nutnosti demontovat zařízení, např. připojením k notebooku prostřednictvím USB rozhraní. Šířka displeje minimálně 56 sloupců. Displej bude umožňovat inverzní zobrazení nápisu (svítit budou diody okolo nápisu, diody vlastního nápisu nebudou svítit) vč. možnosti prohlížení textu ve formě neinverzní/inverzní. Ovládací panel displeje bude automaticky aktivován po zapnutí dálkového ovladače VRZ. V blízkosti ovladače viditelné pro řidiče i spolujezdce vpředu umístěn štítek s přehledem naprogramovaných předvoleb;</p>	<p>Součást světelné soupravy VSTC 012LU-RrrrCbBbB-HD-2UP-4AL-TM42-1089/80, dodavatel HOLOMÝ</p>
84	<p>V rampě umístěná pracovní bílá světla ovládaná z dálkového ovladače VRZ svítící příčně a šikmo vpřed k ose vozidla, o výkonu min. 600 lm na jeden modul, tj. celkem min 2400 lm,;</p>	<p>Součást světelné soupravy VSTC 012LU-RrrrCbBbB-HD-2UP-4AL-TM42-1089/80, dodavatel HOLOMÝ</p>
85	<p>Dozadu oranžově svítící směrová LED alej tvořená minimálně 4 moduly, s funkcí směrování vlevo / směrování vpravo a výstraha.</p>	<p>Součást světelné soupravy VSTC 012LU-RrrrCbBbB-HD-2UP-</p>

	Ovládání aleje z dálkového ovladače VRZ s indikací funkce směřování;	4AL-TM42-1089/80, dodavatel HOLOMÝ
86	Konstrukce majákové rampy a jejího uchycení na vozidlo musí být uzpůsobena tak, aby nevytvářela nadměrně rušivý aerodynamický hluk slyšitelný při jízdě v interiéru vozidla;	ANO
87	Zvláštní výstražné zvukové zařízení o jmenovitém výkonu min. 200 W, minimálně s tóny WAIL, HORN a YELP, reprodukci mluveného slova prostřednictvím mikrofonu integrovaného do dálkového ovládání VRZ a dvěma reproduktory s celkovým minimálním akustickým tlakem 120 dB (A) /1m (tj. při měření s filtrem typu A). Reproduktor umístěn skrytě v přední části vozidla. Požaduje se doložení homologace;	AZZ 400 B-M, dodavatel HOLOMÝ
88	Systém zabezpečující úsporu energie a ošetření zamezující hluboké vybití autobaterie, tj. elektronika světelné soupravy bude vyhodnocovat stav napájecí soustavy automobilu a v případě podpětí sníží svůj příkon pro prevenci hlubokého vybití akumulátoru a usnadnění startování motoru. Klesne-li palubní napětí pod 10,8 V, světelná souprava upraví výstražný režim blikání tak, aby upozornila obsluhu na nutnost dobití akumulátoru nastartováním motoru. Po nastartování motoru automobilu, kdy dojde ke zvýšení napětí palubní sítě, musí být řádná činnost zapnutého výstražného systému automaticky obnovena. Systém VRZ bude obsahovat funkci automatického přepnutí po 60 minutách nečinnosti (vypnutého motoru vozidla) do režimu vypnuto tak, aby nedocházelo k nadměrnému vybíjení autobaterie vozidla v době, kdy není vozidlo využíváno do takové míry, že by vozidlo nebylo možné následně nastartovat. Při nastartovaném vozidle k přepnutí do režimu vypnuto nesmí dojít;	ANO
89	1x doplňkové zvláštní výstražné světlo s technologií LED generující výstražné světlo modré barvy umístěné v pravé části čelní masky nebo předního nárazníku, splňující EHK č. 65 XB2 a EHK č.10. Požaduje se doložení homologace;	LED B 53-mpower 4"-8 LED-STD M R65 (AMP SuperSeal1.5-4), dodavatel HOLOMÝ
90	1x doplňkové zvláštní výstražné světlo s technologií LED generující výstražné světlo červené barvy umístěné v levé části čelní masky nebo předního nárazníku, splňující EHK č. 65 XR2 a EHK č.10. Požaduje se doložení homologace;	LED R 53-mpower 4"-8 LED-STD M R65 (AMP SuperSeal1.5-4), dodavatel HOLOMÝ
91	1x doplňkové zvláštní výstražné světlo s technologií LED generující střídající se výstražné světlo modré a červené barvy a umístěné uvnitř vozidla uprostřed (vůči podélné ose vozidla) předního skla. Světlo musí být odstíněné z vnitřní strany vozidla a splňující EHK č. 65 XR2 a EHK č. 65 XB2 a obě světla EHK č.10. Požaduje se doložení homologace;	LED RB 59-Bolt2-WS R65 (MOLEX), dodavatel HOLOMÝ

92	<p>1x doplňkové zvláštní výstražné světlo s technologií LED generující výstražné světlo modré barvy, umístěné v pravé části pátých dveří tak, aby bylo jeho světlo viditelné po otevření těchto dveří a neoslňovalo osobu stojící u zavazadlového prostoru (nejlépe umístěné do spodní hrany dveří). Světlo musí být zapínatelné ze zavazadlového prostoru společně se světlem červené barvy umístěným v levé části pátých dveří samostatně (nezávisle na ostatních doplňkových výstražných světlech). Světlo musí splňovat EHK č. 65 XB 2 a EHK č. 10. Požaduje se doložení homologace;</p>	<p>LED B 53-mpower 4"-8 LED-STDM R65 (AMP SuperSeal1.5-4), dodavatel HOLOMÝ</p> <p>Fascia 4" 35st úhlový adaptér (5.dveře), dodavatel HOLOMÝ</p>
93	<p>1x doplňkové zvláštní výstražné světlo s technologií LED generující výstražné světlo červené barvy, umístěné v levé části pátých dveří tak, aby bylo jeho světlo viditelné po otevření těchto dveří a neoslňovalo osobu stojící u zavazadlového prostoru (nejlépe umístěné do spodní hrany dveří). Světlo musí být zapínatelné ze zavazadlového prostoru společně se světlem modré barvy umístěným v pravé části pátých dveří samostatně (nezávisle na ostatních doplňkových výstražných světlech). Světlo musí splňovat EHK č. 65 XR 2 a EHK č. 10. Požaduje se doložení homologace;</p>	<p>LED R 53-mpower 4"-8 LED-STDM R65 (AMP SuperSeal1.5-4), dodavatel HOLOMÝ</p> <p>Fascia 4" 35st úhlový adaptér (5.dveře), dodavatel HOLOMÝ</p>
94	<p>1x doplňkové zvláštní výstražné světlo s technologií LED generující výstražné světlo modré barvy umístěné v pravé přední části boku vozidla (co nejvíce vpředu) splňující EHK č. 65 XB2 a EHK č. 10. Požaduje se doložení homologace;</p>	<p>LED B 53-mpower 3"-8 LED-STDM R65 (AMP SuperSeal1.5-4), dodavatel HOLOMÝ</p>
95	<p>1x doplňkové zvláštní výstražné světlo s technologií LED generující výstražné světlo červené barvy umístěné v levé přední části boku vozidla (co nejvíce vpředu) splňující EHK č. 65 XR2 a EHK č. 10. Požaduje se doložení homologace;</p>	<p>LED R 53-mpower 3"-8 LED-STDM R65 (AMP SuperSeal1.5-4), dodavatel HOLOMÝ</p>
96	<p>Ovládání VRZ (světelné rampy, doplňkových modrých a červených výstražných světel a rozhlasového zařízení) musí být možné prostřednictvím dálkového ovladače VRZ umístěného v prostoru mezi řidičem a spolujezdcem vpředu, nejlépe v prostoru vzduchových výdechů blíže k řidiči. Dálkové ovládání VRZ musí být připojeno k vozidlu prostřednictvím flexibilního krouceného propojovacího kabelu. Ovladač musí mít výraznou kontrolku zapnutí s indikací činnosti VRZ. Uchycení ovladače musí být odolné vůči poškození;</p>	<p>ANO</p>
97	<p>Ovládací panel programovatelného předního a zadního displeje na majákové rampě musí být opatřen displejem znázorňujícím aktuální aktivní nápis zobrazovaný na displeji majákové rampy a následně navolený nápis obsluhy. Tento displej musí být umístěn v přední části v dosahu řidiče a spolujezdce;</p>	<p>ANO</p>
98	<p>Přepínání denního a nočního režimu VRZ musí být možné prostřednictvím dálkového ovladače;</p>	<p>ANO</p>

99		Jednotlivé tóny výstražné akustické signalizace musí být možné zapnout, vypnout a přepínat na volantu vozidla (například pomocí spínače klaksonu), klakson vozidla v režimu aktivované sirény nesmí být funkční;	ANO
100		Všechna doplňková zvláštní výstražná svítidla směřující vpřed a vzad musí být možné vypnout tlačítkem na dálkové ovládání VRZ společně s doplňkovými výstražnými moduly na rampě směřujícími vpřed nebo vzad. Zapnutí bude indikováno na ovladači;	ANO
101	Vybava pro použití radiostanice obsahuje tyto prvky:	Montážní sada včetně montáže pro připojení vozidlové radiostanice rádiového digitálního systému PEGAS (IZS ČR), který využívají složky Policie ČR. PEGAS je síťový (buňkový) tronckový systém pro síťovou i nesíťovou komunikaci;	Montážní sada M9610 IK1 AVL S, dodavatel Pramacom
102		Připojení panelu ovládání radiostanice v provedení do rámečku DIN integrovaného přímo do palubní desky vozidla, nebo do „kapličky“ umístěné na palubní desce vozidla v prostoru mezi řidičem a spolujezdcem (zadavatel připouští uchycení typu pro CH panel nebo TM-CU panel s podmínkou, že výběr umístění ovládacího panelu musí být takový, aby dle aktuálních potřeb bylo možné nahradit tento držák, držákem CCP v majetku PČR vlastními silami PČR bez ztráty záruky na kabelový svazek Pegas);	CONTROL HEAD bude uchyceno v rámečku integrovaném přímo do palubní desky vozidla.
103		Umístění radiobloku „BER“ na snadně přístupném místě vozidla;	ANO
104		Zabudování celé kabeláže tak, aby nedocházelo k poškození kabeláže ani radiobloku;	ANO
105		Možnost kabelového připojení mobilního datového terminálu (počítače);	ANO
106		Možnost připojení GPS přijímače;	ANO
107		Záložní zdroj TBU, nebo připojení na záložní akumulátor s funkcí odpojení napájení radiostanice připojením časovače (zamezení nadměrného vybíjení autobaterie vozidla a záložní autobaterie soupravy LZZ II v době, kdy není používáno. K odpojení dojde za 30 min. po vyndání klíčku ze spínací skříňky);	ANO
108		Uchycení mikrofonu radiostanice umístěné v prostoru palubní desky vozidla v dosahu řidiče i spolujezdce;	ANO
109		Propojení hlasového výstupu vysílačky s reproduktory autorádia (pokud je to technicky na daném vozidle možné);	Součást montážní sady M9610 IK1 AVL S, dodavatel Pramacom. Hlasový výstup vysílačky bude řešen přídavným reproduktorem, který je součástí montážní sady od dodavatele Pramocom.
110		Zisková anténa na vozidlo - 3,5 m kabel, TNC konektor, vlnová délka 5/8);	ANO
111		GPS a GLONASS přijímač rozhraní RS232 umístěný ve vozidle na	ANO

		<p>místě s velmi dobrým příjmem signálu a propojený s radioblokem (lokalizační systém využívá systém GPS i GLONASS). Přijímač je umístěn v přední části vozidla a po celou dobu záruky garantuje funkci tzv. teplého startu. Řídící informace jsou uloženy po dobu min. 24 hod. bez napájení přijímače;</p>	
112	Policejní rám	<p>Policejní rám je technickým prostředkem k násilnému zastavení vozidla ve smyslu § 52 písm. f) zák. č. 273/2008 Sb. O Policii České republiky, ve znění pozdějších předpisů.</p> <p>Rám musí být umístěn v přední části služebního vozidla. Rám musí být umístěn před předním nárazníkem tak, aby byla zajištěna ochrana tohoto nárazníku a skládat se ze dvou částí. První část musí poskytovat ochranu přednímu nárazníku a druhá část v podobě dvou příčníků na rámu v přední části vozidla musí sloužit k případnému přitlačení vozidla. Hrany obou příčníků musí být opatřeny ochranou například pogumováním, aby byly minimalizovány škody na druhém vozidle.</p> <p>Policejní rám nesmí omezovat sériové funkce vozu, jako je osvětlení vozidla, funkce chlazení, nájezdový úhel přední části vozidla, jízdní stabilitu a funkci senzorů. Dále musí být zajištěna možnost odtažení vozidla (tažení lanem). Dále nesmí být rámem snížena světlá výška vozidla mezi spodní částí vozidla a vozovkou. I přes instalaci rámu na vozidle bude zajištěna náležitá viditelnost registrační značky.</p> <p>Rám musí při vzájemném kontaktu vozidel poskytnout služebnímu vozidlu náležitou ochranu a v případě potřeby řádnou aktivaci pasivních prvků bezpečnosti.</p> <p>Technické řešení rámu musí umožňovat jeho snadnou demontáž i montáž zaškoleným personálem policie.</p> <p>Rám musí být konstruován tak, aby umožňoval jeho použití při odtlačení a odtažení překážky, například vozidla o stejné hmotnosti, blokování vozidla, provedení PIT manévru. PIT manévrem se rozumí řízený náraz pravé přední části nebo levé přední části služebního vozidla s levou zadní částí nebo pravou zadní částí pronásledovaného vozidla, a to při souběžné jízdě (rychlost obou vozidel je takřka totožná). Vyobrazené varianty použití jsou přílohou.</p> <p>Požaduje se doložení dokumentace o certifikované zkoušce při vysokorychlostním nárazu dle EHK 94, a to s prokazatelným výsledkem, že v rámci testu vozidla s policejním rámem splňuje</p>	ANO

	<p>takové vozidlo požadavky na ochranu posádky podle příslušného předpisu.¹</p> <p>Požaduje se doložit dokumentace o certifikované zkoušce při pojišťovacím nárazu RCAR 10^o , 15 km/h, a to s výsledkem, že poškození po nárazu vozidla s rámem bude minimálně celkově srovnatelné jako u stejného vozidla bez rámu.²</p> <p>Dokumentace o certifikovaných zkouškách musí být předloženy před předáním vozidel.</p>	
113	<p>Speciální zástavba (úložný prostor a pracovní deska) pro službu dopravní policie</p> <p>Úložný prostor se bude nacházet v zavazadlovém prostoru vozidla. Bude se skládat z třech úložných zásuvek řazených nad sebou. Zadní strana bude umístěna co nejvíce k zadním sedačkám tak, aby byl maximálně využit úložný prostor. Délka jednotlivých zásuvek musí být taková, aby byl zajištěn přístup k rezervnímu kolu vozidla bez nutnosti například demontáže zástavby. Hlavní materiál úložného prostoru musí být z lehkého a odolného materiálu (např. hliník).</p> <p>Všechny schránky musí mít při zasunutí i vysunutí pojistku proti náhodnému otevření například při rozjezdu nebo zastavení vozidla.</p> <p>První schránka shora musí být uzamykatelná a bude částečně sloužit k přepravě formulářů a písemností.</p> <p>Do první schránky shora a druhé schránky (uprostřed) musí být možné bezpečně uložit minimálně následující vybavení:</p> <ul style="list-style-type: none"> - laserový měřič rychlosti LaserCam 4 s náhradní baterií, - alkohol tester Dräger 7510 s tiskárnou a náustky, - platební terminál. <p>Spodní uzamykatelná zásuvka bude sloužit pro budoucí uložení CarPC LZZ II s příslušenstvím, případně radiobloku a záložní autobaterie. Z tohoto důvodu musí být spodní zásuvka uzpůsobena tak, aby zajišťovala řádné odvětrávání. Materiál spodní zásuvky</p>	ANO

¹ Daný parametr vychází z předběžné tržní konzultace

² Daný parametr vychází z předběžné tržní konzultace

		<p>může být například s průduchy, a to i z čelní strany (např. perforovaný materiál). V případě, že bude poptávána varianta bez přípravy pro LZZ II, požaduje se identická zásuvka, do které bude možné uložit minimálně radioblok a například HW VRZ.</p> <p>Pracovní výsuvná deska nad úložným prostorem musí být z lehkého a omyvatelného materiálu (například dřevotřískka nebo lamino). Pracovní deska musí být výsuvná za hranu kufru tak, aby mohla sloužit pro vypisování formulářů a písemností, které policisté v rámci silničního dohledu na místě sepisují. Z tohoto důvodu musí být i odolná proti zatížení o hmotnosti minimálně 80 kg (důvodem je, aby se policista mohl při vypisování písemností o pracovní desku opřít a nedošlo k jejímu rozlomení). Pracovní výsuvnou desku musí být možné v transportní poloze i v poloze pro administrativu zajistit proti pohybu.</p> <p>Barevné provedení speciální zástavby musí být sladeno s interiérem vozidla. Na speciální zástavbě rovněž nesmí být ostré hrany.</p> <p>Zhotovitel se může odchýlit od zadání zadavatele a navrhnout vlastní řešení za předpokladu, že bude použito požadovaných materiálů, zajištěn úložný prostor pro vyjmenované přepravované věci, umístěna pracovní deska, dodrženo minimální zatížení pracovní desky, smysl jejího použití, umožněno budoucí uložení hardwaru uvedeného shora a další požadované vlastnosti kladené na speciální zástavbu;</p>	
114	Volitelná výbava		
115		Boční okna od sloupku B dozadu musí být opatřena bezpečnostní folií proti rozbití (tloušťka min. 100 mikronů. Požaduje se doložení atestu;	ANO
116	Výbava pro použití „Lokalizačního a záznamového zařízení PCR“ (dále jen LZZ II) obsahuje tyto prvky:	Montážní sada LZZ II včetně montáže pro připojení komponent LZZ II (box/nosič elektroniky umístěný v zavazadlovém prostoru vozidla, uchycení, držáky přehledových kamer snímající levou, pravou stranu a přední, zadní pohled z vozidla, uchycení, držák kamery na rozpoznávání RZ snímající přední pohled z vozidla, systémový svazek kabeláže, propojující všechny komponenty, včetně napájení a spouštění soupravy LZZ II;	ANO
117		Umístění systémového svazku a ostatních komponentů LZZ II musí být lehce užitelsky přístupné a nesmí docházet k poškození při běžném používání vozidla;	ANO
118		Část systémového svazku - kabel pro připojení USB flash (stahování video souborů a správa administrátora) musí být	ANO

	dostupný v přední části vozidla (v odkládací schránce nebo na středovém tunelu – dostupný z místa spolujezdce na předním sedadle), zakončený pevnou zásuvkou na palubní desce opatřený zálepkou proti vnikání nečistot;	
119	Všechny neosazené kabelové výstupy (konektory) opatřeny snímatelnými krytkami. Kabelové výstupy (podléhá schválení PCR) nezakončené konektory opatřeny krytím a popiskem jejich určení;	ANO
120	Komponenty LZZ II budou v majetku PCR, požaduje se dodat pouze montážní sada a její montáž do vozidla. Osazení vozidla elektronickými komponenty bude realizováno vlastními silami, mimo tuto zakázku;	-
121	Seznam komponentů LZZ II (komponenty jsou majetkem PCR a nejsou předmětem zakázky, vyjma uvedeného případu rozhraní pro stavové hlášení):	-
122	<ul style="list-style-type: none"> - 1 ks vozidlové Car PC – včetně videoservertu, - 1 ks jednotka power managementu vozidlového systému (může být součástí PC), - 4 ks přehledových kamer, - 1 ks kamery na rozpoznávání RZ, - 1 ks USB GPS modul, - 2 ks venkovních mikrofonů pro umístění do zrcátek, - 1 ks vnitřní mikrofon pro prostorový odposlech v kabině, - 1 ks mobilní telefon, - 1 ks hlavní jednotka/převodník přehledových kamer; 	-
123	- Popis rozhraní pro stavové hlášení VRZ;	ANO
124	Power Management vozidla za provozu specifického u složek PCR, zejména je nežádoucí spotřeba elektřiny a vybíjení akumulátoru po odstavení vozidla;	ANO

K položce 11 – Vnitřní rozměry:

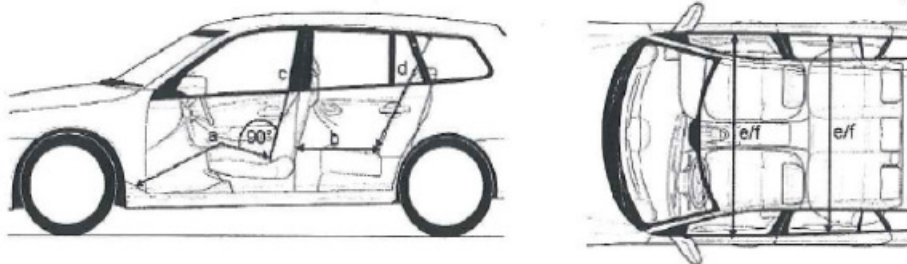

K položce č. 18 Využitelný zavazadlový prostor:

Dopravní Policie

Druh výbavy - rozměr v mm kus	Hmotnost celkem kg
Alkotest Dräger - 440x330x110	2,7
AED - 270x320x140	4,5
Zastavovací pás - 510x450x90	6
Hasičí přístroj - 400x120x120	3,5
Balistická vesta 3 ks - 600x600x100	21
Brašna policisty 3 ks - 200x300x60	3
Botička - 500x400x320	7,5
Krokoměr - 700x250	1
Stativ laserový měřič - 1000x200x200	5,6
Skládací kužel 3 ks - 300x300x50	2,1
Světelná tyč - 530x50x50	0,3
Medic trauma bag 450x310x200	4,5
TSK sada - 490x450x230	12
Dalekohled monokulár s foto - 500x260x230	4,1
Stativ dalekohled - 800x150	3,1
Měřič rychlosti laserový - 500x400x250	4,8
Platební terminál - 340x300x90	1,4
Sada pro šetření DN - 460x330x170	3,5
Krabice s náustky Dräger - 200x160x170	0,5
Celková váha vezené výbavy	91,1



K položce 57 – Úprava sedadel (náčres pouzdra na služební zbraň):

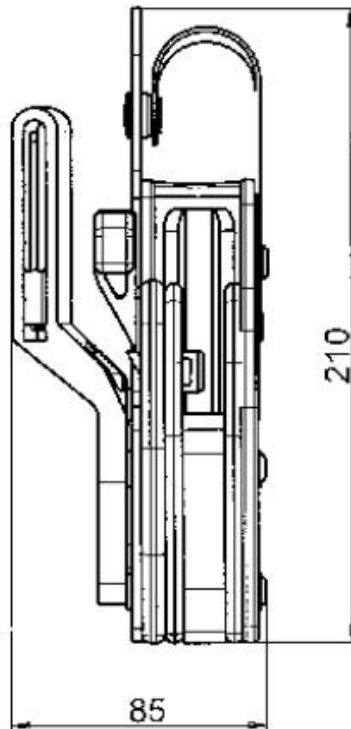
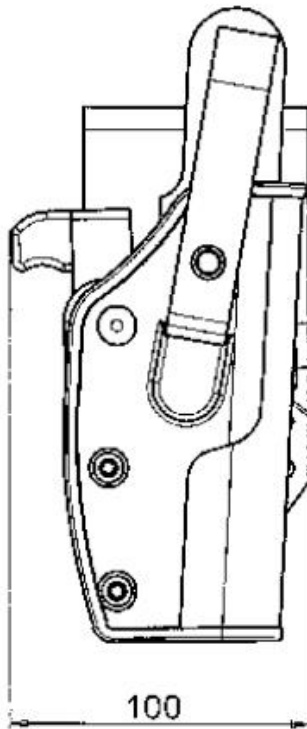

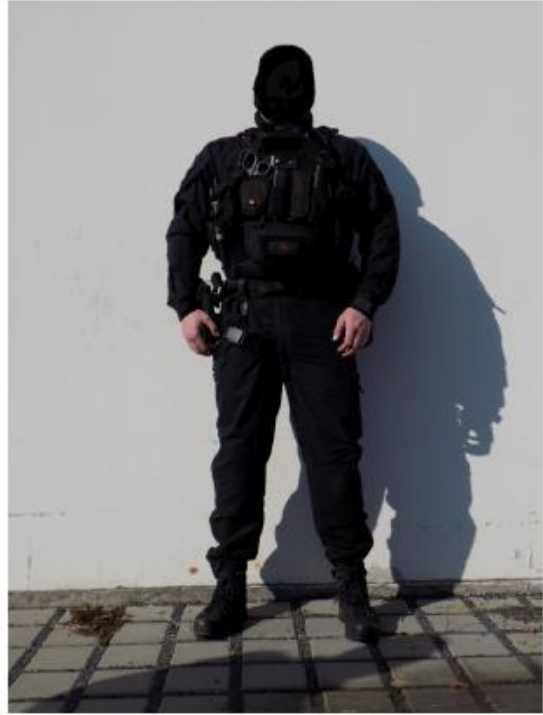

K položce 58 - Možnost připoutání osoby přepravované na pravém zadním sedadle:

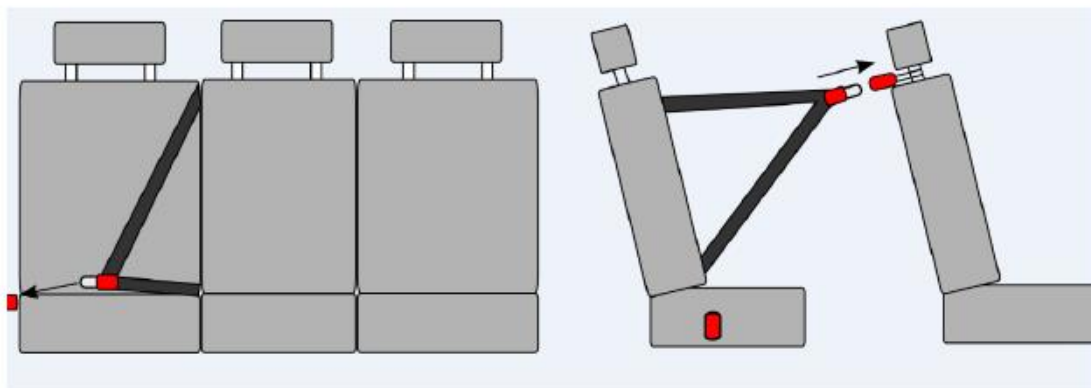

K položce 60 - Systém uchycení balistických vest, případně jiného materiálu:

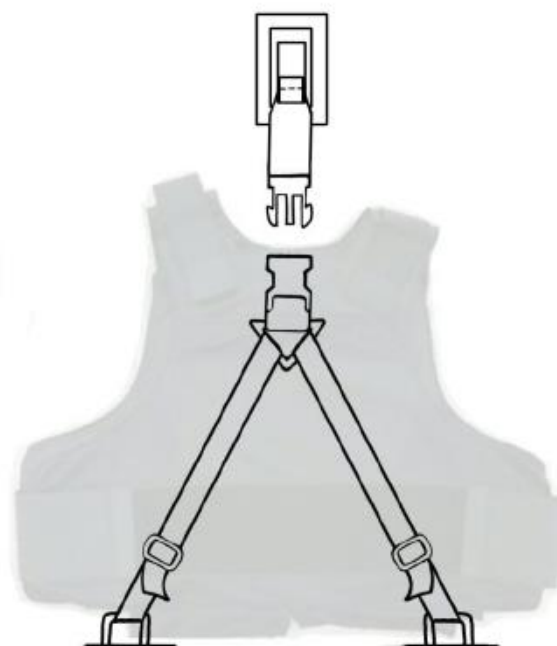

K položce 80 - Vybava pro užití práva přednosti v jízdě:

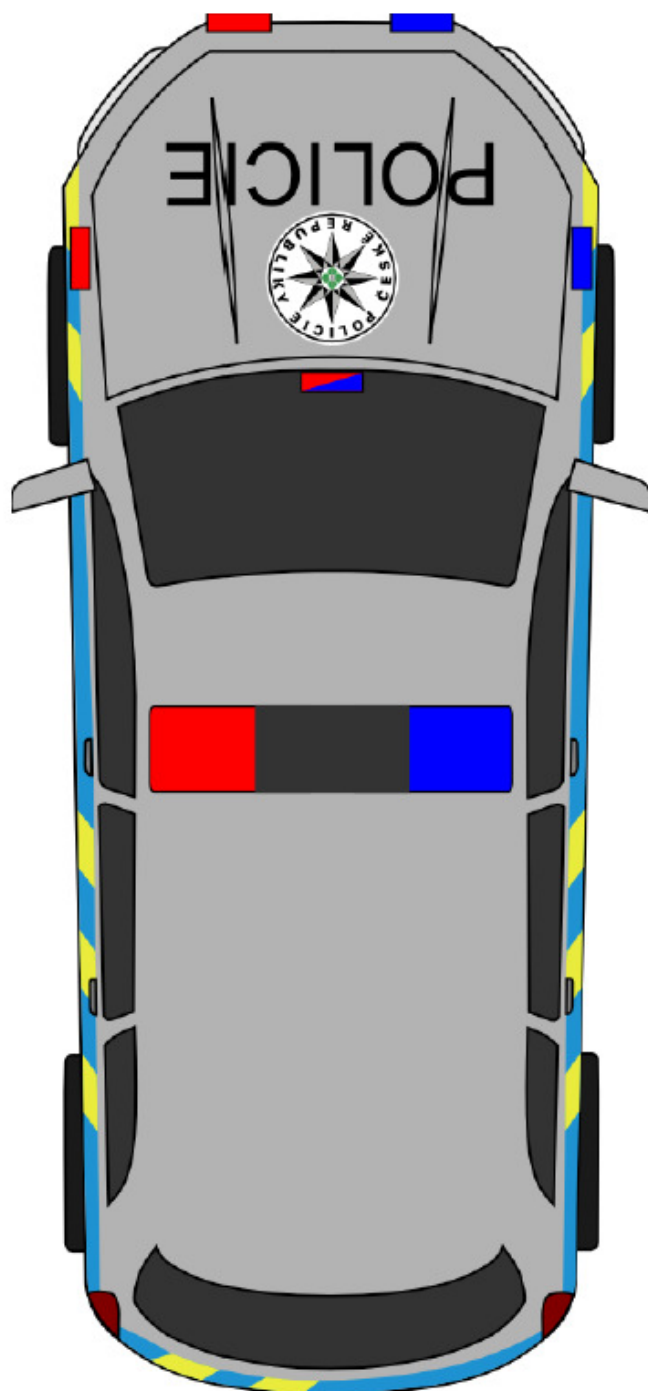

K položce 84 – Pracovní bílá světla:

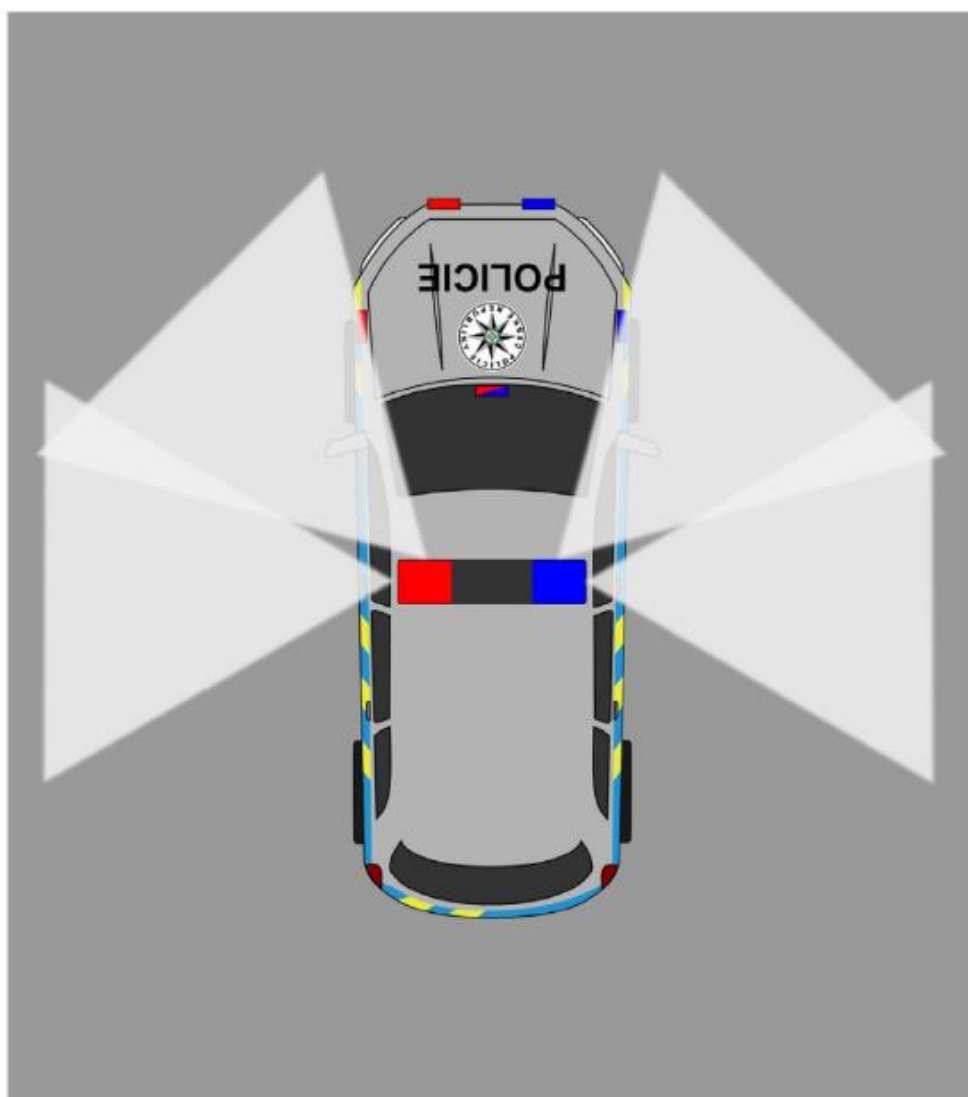

K položce 112 – Policejní rám (varianty použití)

odtlačení

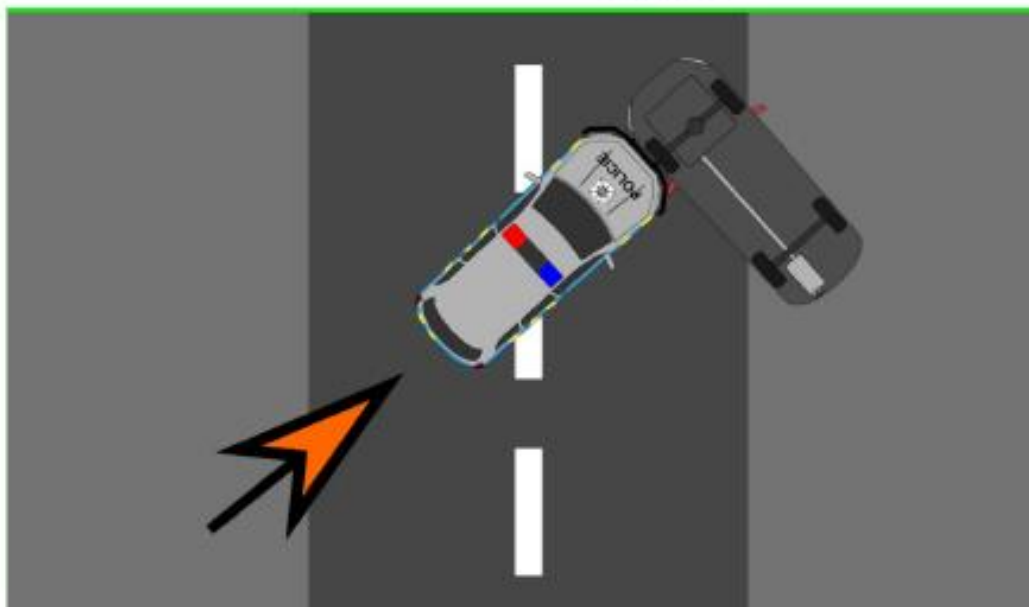

blokování vozidla

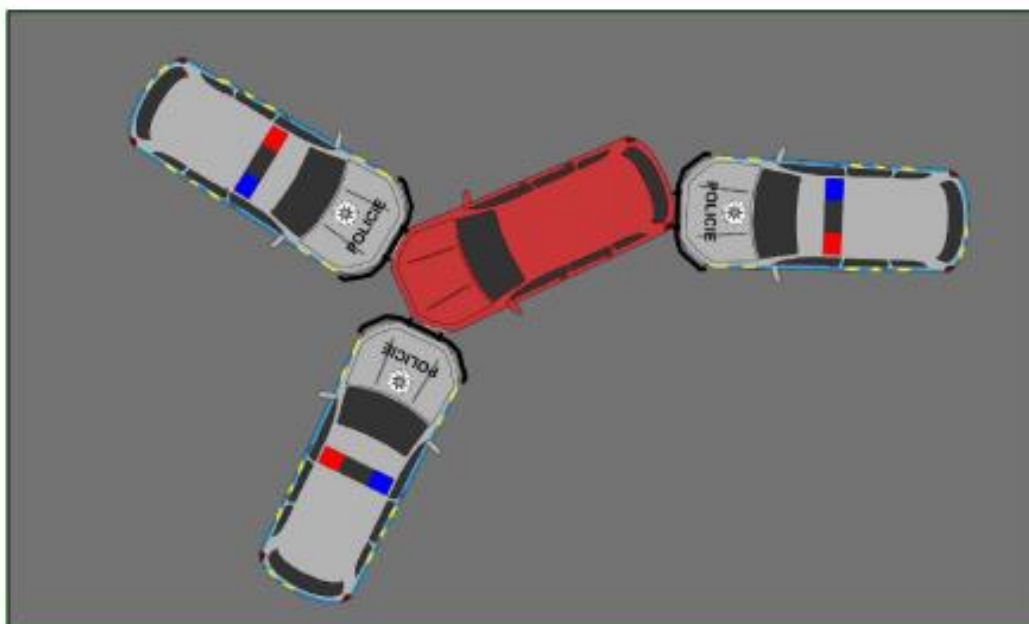

Provedení PIT manévru

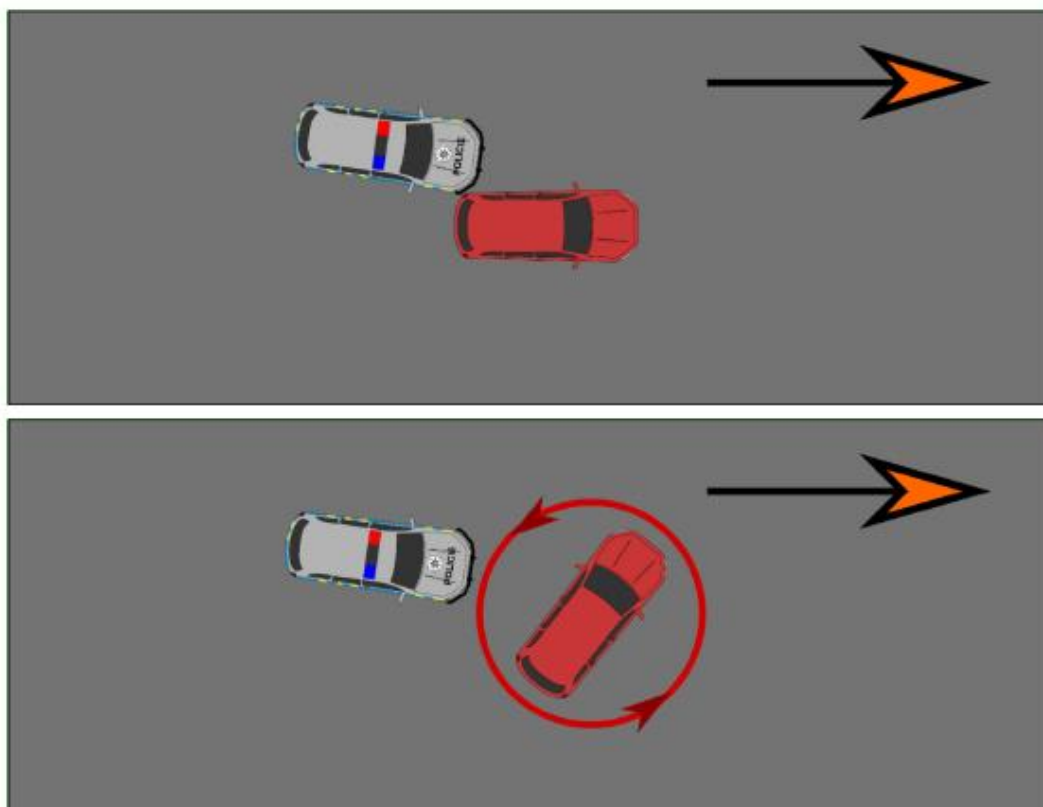

K položce 113 - Speciální zástavba (úložný prostor a pracovní deska) pro službu dopravní policie

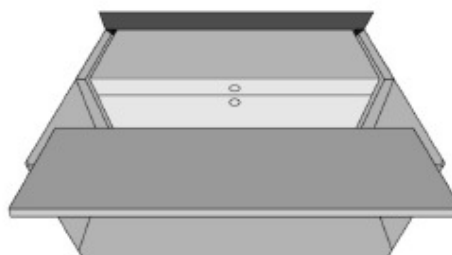
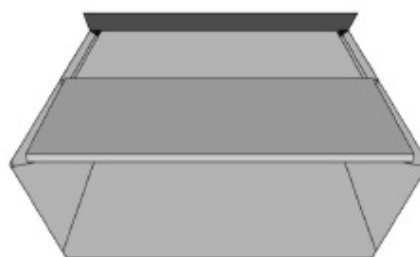
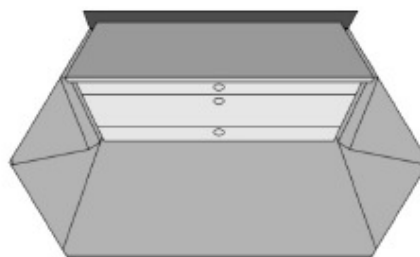
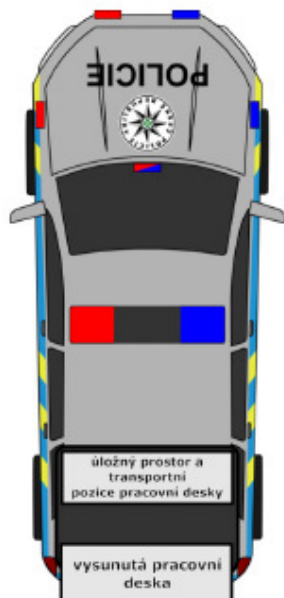

schránka na vybavení SDP
○
schránka na vybavení SDP
schránka na HW pro LZZ

K položkám č. 101 – 111 a 116 - 124:

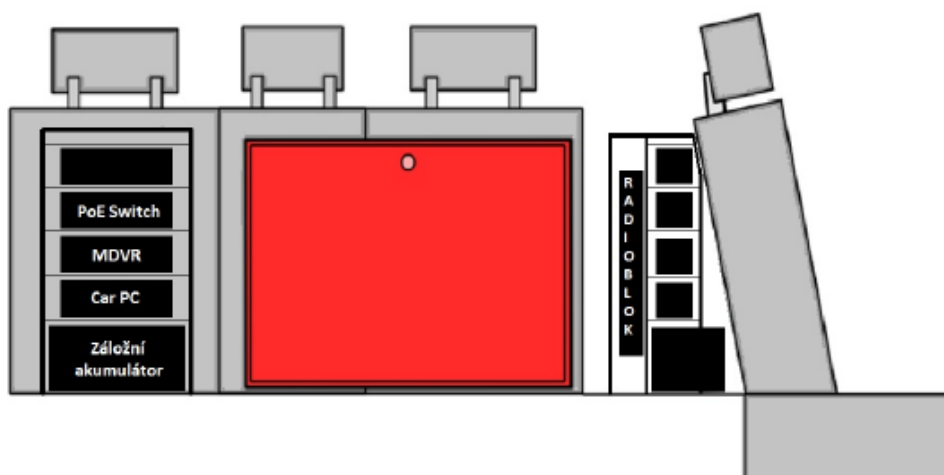









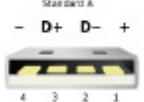
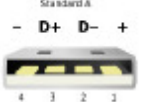
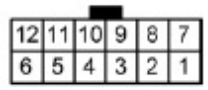

Popis kabelového rozvodu

Napájecí kabeláž. Tažena od vozidlového akumulátoru do technologického boxu v zavazadlovém prostoru. Souběžně se silovou kabeláží tažen signálový vodič, který bude detekovat nastartovaný motor např. tzv. X kontakt. Možno řešit dvěma variantami:

- (PČR preferovaný způsob řešení bez přídavné baterie) Posílit vozidlový akumulátor o cca 30Ah tedy např. 55Ah na kapacitou minimálně 85 Ah. Kabeláž dimenzována a jištěna s ohledem na proud 15 A. Kabely v technologickém boxu zavazadlového prostoru nejsou zakončeny konektorem z důvodu neznalosti případně použitého PC či jeho power managementu.
- Řešení s přídavným akumulátorem. Kabeláž je nutno dimenzovat minimálně na proud 60 A. Kabeláž jištěna 60 A pojistkou. Souběžně se silovou kabeláží tažen signálový vodič, který oddělí přídavný akumulátor vozidlového systému LZZ II od vozidlového startovacího akumulátoru v okamžiku startování motoru vozidla (využití tzv. X-kontakt). Přídavný akumulátor umístěn na přístupném místě k zajištění jeho snadné výměny a možnosti jeho dobíjením z externího zdroje (nabíječky) přes konektor (zásuvku umístěnou v zavazadlovém prostoru). Napájecí kabely jsou zakončeny svorkami pro připojení přídavného olověného akumulátoru.

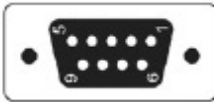
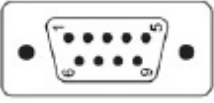
Spoj	Zakončení 1	Zakončení 2	Propojení pinů	Popis
------	-------------	-------------	----------------	-------

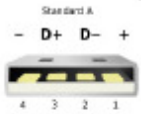
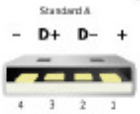
Kamera 1 až 5	Bez konektoru	Bez konektoru		Kabel CAT5e, stíněný
Mikrofony: Exteriér (zrcátko) 1 a 2, kabina	 USB A female	 USB A male	1-1 2-2 3-3 4-4	Prodlužovací kabel USB
Mikrofon kabina (ovládání)	Kolébkový vypínač v prostoru posádky	Bez konektoru		Dvoulinka
Záznam radioterminál , Záznam VRZ	 USB A female	 USB A male	1-1 2-2 3-3 4-4	Prodlužovací kabel USB
GPS modul	 USB A female	 USB A male	1-1 2-2 3-3 4-4	Prodlužovací kabel USB
Stav VRZ	 MOLEX female	Bez konektoru	1 – siréna 7 – maják 6 – přední tabule 12 – zadní tabule 11 – GND	Detektor dle typu a výrobce VRZ
Telefon MBP	 USB A female	 USB A male	1-1 2-2 3-3 4-4	Prodlužovací kabel USB
Spoj	Zakončení 1	Zakončení 2	Propojení pinů	Popis

Radioterminál I	 D-SUB9 male	 D-SUB9 female	2-2 3-3 5-5	Přímý RS232
Infotainment (video)	 DVI male	 DVI male	DVI-D standardní pinout	
Infotainment (ovládání)	 USB A female	 USB A male	1-1 2-2 3-3 4-4	Prodlužovací kabel USB
Antény 4G	 Anténa	 SMA male		
Napájecí kabeláž	2x Dle zvolené možnosti posílení akumulátoru viz příložený text 2x 15 A (60 A) + signál 1x X kontakt 15 A (60 A) + signál 1x X kontakt			

1. Rozmístění kabelových svazků

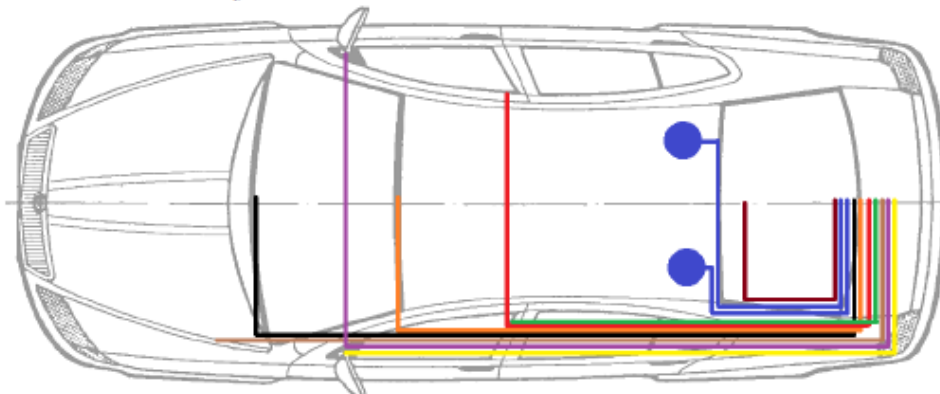

Hnědý svazek

- Napájecí vodiče + signálový vodič tzv. X kontakt
- Doporučená délka svazku 5 m

Černý svazek

- 6x USB prodlužovací kabel
 - Interiérový mikrofon
 - GPS modul
 - Zástrčka USB pro MT MBP a pro stahování záznamů na flash disk
 - Infotainment (dotyk a HW tlačítka)
 - Zvukový záznam radioterminálu
 - Zvukový záznam VRZ (je-li instalován v přední části vozu – nutno řešit dle rozmístění dalšího speciálního vybavení ve vozidle)
- 1x CAT 5e
 - Kamera strojového čtení RZ
- 1x DVI-D
 - Infotainment (přenos obrazu)
- 1x RS232
 - Datové propojení technologického PC s radioterminálem (detekce RFSI a komunikace v síti PEGAS)
 - U některých instalačních sad radiobloků není konektor v oblasti středového tunelu, ale přímo u radioterminálu, poté je tedy možné zapojení provést v oblasti zavazadlového prostoru a tento kabel není třeba ve svazku vést.
- 1x dvojlinka zakončena kolíbkovým vypínačem na středovém tunelu
 - Ovládání interiérového mikrofonu
- 1x pětižilový signálový svazek
 - Detekce stavu VRZ
- Doporučená délka svazku 6 m

Fialový svazek

- 1x USB prodlužovací kabel
 - Exteriérový mikrofon – pravý

- Doporučená délka svazku 6m

Žlutý svazek

- 1x USB prodlužovací kabel
 - Exteriérový mikrofon – pravý
- Doporučená délka svazku 4,5 m

Oranžový svazek

- 1x CAT 5e
 - Přední přehledová kamera
- Doporučená délka 5 m

Červený svazek

- 1x CAT 5e
 - Pravá boční přehledová kamera
- Doporučená délka 5 m

Zelený svazek

- 1x CAT5e
 - Levá boční přehledová kamera
- Doporučená délka 3,5 m

Antény

- Doporučené rozmístění antén je ve schématu znázorněno modře
- Doporučená délka 3 m.

Patch kabel zadní přehledové kamery

- Uložení kabelu zadní přehledové kamery je ve schématu vyobrazeno vínově
- Patch kabel není součástí složitějšího kabelového svazku, je dobře přístupný a je jej možno do vozidla umístit až při instalaci komponent
- Doporučená délka 2 m

Variantní řešení není přípustné.