

SMLOUVA O DÍLO

Uzavřená dle § 2586 a násl. zákona č. 89/2012 Sb., občanského zákoníku v platném znění

Číslo: 57A-2016-800-000296

SMLUVNÍ STRANY:

CHEVAK Cheb, a.s.,

se sídlem Tršnická 4/11, 350 02 Cheb

IČ 49787977, DIČ CZ49787977

společnost zapsaná v obchodním rejstříku vedeném Krajským soudem v Plzni,
v oddíle B, vložce 367

Zastoupen **Ing. Steffenem Zagermannem**, předsedou představenstva

Bankovní spojení: KB 14102331/0100

Zástupce při jednání ve věcech technických: Ing. Jan Adámek, tel: 739 543 350

Zástupce při jednání ve věcech provozních: Zdeněk Marek, tel: 739 543 353

(dále jen „**Objednatel**“)

a

RONN Water Management s.r.o.

se sídlem Domažlická 180, 314 56 Plzeň – Skvrňany,

IČ 279 99 734, DIČ CZ 699002861

společnost zapsaná v obchodním rejstříku vedeném Krajským soudem v Plzni,
Spisová značka: C 20820

Zastoupen **Janem Ohecem**, jednatelem

Ivanem Ilievem, místopředsedou sboru jednatelů

Bankovní spojení: 115-1328030267/0100

Zástupce při jednání ve věcech technických: Bc. Václav Taušek, tel: 602 407 169

Zástupce při jednání ve věcech provozních: Bc. Václav Taušek, tel: 602 407 169

(dále jen „**Zhotovitel**“)

(Objednatel a Zhotovitel společně dále jen „**Smluvní strany**“, každá samostatně pak dále jen „**Smluvní strana**“)

UZAVŘELY TUTO

S M L O U V U O D Í L O :

1. Základní ustanovení, výchozí podklady a údaje

Zhotovitel se zavazuje provést na svůj náklad a nebezpečí pro Objednatele dále specifikované dílo a Objednatel se zavazuje dílo převzít a zaplatit dále stanovenou cenu.

Název stavby - díla: Zakrytí kalojemu ČOV Třebeň + zábradlí

Číslo investice: 222016

Evidenční číslo:

Místo stavby: místo, ulice, č. pozemku: ČOV Třebeň

Smlouva vychází z nabídky zhotovitele č. NHJ/134/2016

Dílo bude provedeno takto: zakrytí kalojemu 2x, zhotovení zábradlí

Zakrytí kalojemů + zábradlí v rozsahu cenové nabídky NHJ/134/2016

2. *Další vymezení předmětu díla*

- 2.1. Předmětem zakázky je realizace a obstarání veškerých prací a zhotovení činností nutných k úplnému dokončení stavby podle čl. 1 a podle rozpočtu stavby, který je v příloze č. 1.
- 2.2. Dílo bude provedeno v souladu s obsahem nabídky Zhotovitele na provedení díla dle této smlouvy.
- 2.3. Zhotovitel se v souladu s ustanovením § 2590 občanského zákoníku zavazuje provést dílo s potřebnou péčí, zejména v souladu s technickými podmínkami vyplývajícími z platných ČSN vztahujících se k daným pracím, v ujednaném čase. Dále se zavazuje obstarat vše, co je k provedení díla potřeba.
- 2.4. Zhotovitel se zavazuje z výjezdů ze staveniště udržovat komunikace po dobu výstavby v čistém stavu, průběžně tyto komunikace čisté udržovat a denně po ukončení prací kontrolovat a řádně čistit. Objednatel si vyhrazuje právo toto kontrolovat a toto porušení zapsat do stavebního deníku. V případě, že Zhotovitel nebude udržovat komunikace po dobu výstavby v čistém stavu, může Objednatel Zhotoviteli uložit smluvní pokutu.
- 2.5. Vznikne-li v průběhu provádění díla potřeba změny oproti příslušným částím projektu nebo výkazu výměr nebo je-li třeba provést nepředvídané práce (tj. zejména práce, které budou prováděny na základě zvláštního požadavku Objednatele), které nebyly součástí základního řešení příslušné části projektu pro stavební povolení nebo práce vyvolané zásadní změnou tohoto řešení popř. jinými okolnostmi, které nevznikly z důvodu na straně Zhotovitele, zavazují se Smluvní strany uzavřít dodatek k této smlouvě, jímž bude cena díla a doba realizace upravena přiměřeně nově vzniklým skutečným.

3. *Čas plnění*

- 3.1. Smluvní strany se dohodly na následujících termínech (času) plnění předmětu této smlouvy:
 - (a) zahájení stavby: 12.12.2016
 - (b) ukončení včetně přejímky a vyklizení staveniště: 19.12.2016
- 3.2. Zhotovitel je oprávněn vyzvat Objednatele k převzetí plnění, resp. jeho podstatné části, ještě před dohodnutým termínem. Objednatel je, pokud je to pro něho technicky a ekonomicky přijatelné, povinen plnění, resp. jeho podstatnou část převzít a zaplatit příslušnou cenu plnění.

- 3.3. Dodržení času plnění ze strany Zhotovitele je závislé od řádného a včasného spolupůsobení Objednatele dohodnutého v této smlouvě. Po dobu prodloužení Objednatele s poskytnutím spolupůsobení není Zhotovitel v prodloužení se splněním závazku.
- 3.4. V případě, že je ohrožena bezpečnost provádění díla, životy nebo zdraví pracovníků na stavbě, nebo hrozí-li vznik rozsáhlé škody a Objednatel (technický dozor) dá příkaz k přerušení prací, a to na dobu ne delší než 48 hodin, termín plnění dle této smlouvy se neprodlužuje.

4. Cena

- 4.1. Cena díla je dle této smlouvy stanovena dohodou Smluvních stran podle nabídky ve smyslu § 2 zákona 526/1990 Sb. o cenách, v platném znění (viz příloha č. 1).
- 4.2. Výše ceny díla podle čl. 1. činí částku:
- | | |
|-----------------------|--------------|
| Základní cena bez DPH | 186 319,- Kč |
|-----------------------|--------------|
- 4.3. Uvedená cena je cenou pevnou, nejvýše přípustnou, platnou po celou dobu provádění díla.
- 4.4. Cena díla obsahuje veškeré finanční náklady potřebné pro realizaci díla (zejména náklady na materiál, energie, média potřebná k realizaci díla, náklady na dopravu, zábor veřejného prostranství, odvoz uložení a likvidaci odpadu, vybudování, udržování a vyklizení staveniště, náklady na služby, atesty materiálů veškeré zkoušky a revize, měření, pojištění atd.) a uvedení díla do provozu.

5. Platební podmínky

- 5.1. Smluvní strany tímto vylučují aplikaci ustanovení § 2611 občanského zákoníku s tím, že Objednatel nebude během provádění díla Zhotoviteli poskytovat zálohy ani žádné přiměřené části odměny. Objednatel bude Zhotoviteli hradit provedené práce a dodávky měsíčně podle skutečně provedeného objemu prací.
- 5.2. Jednotlivé faktury budou vystaveny Zhotovitelem ve dvojím vyhotovení, budou obsahovat údaje předepsané pro daňový doklad, číslo smlouvy, resp. příslušné objednávky Objednatele a zjišťovací protokol podepsaný technickým dozorem investora.
- 5.3. Ve fakturách bude zúčtována DPH dle platných předpisů. Při poskytnutí stavebních, nebo montážních prací kód CZ CPA 41 až 43, bude zhotovitel fakturovat v režimu přenesené daňové povinnosti. Objednatel, pro kterého je plnění uskutečněno je povinen doplnit a přiznat výši daně podle §92a zákona č. 235/2004 Sb., o DPH.
- 5.4. Závěrečná faktura bude místo zjišťovacího protokolu obsahovat předávací protokol, podepsaný technickým dozorem investora.
- 5.5. Splatnost ceny díla je do 30-ti dnů od obdržení faktury Objednatelem.

6. Záruční doba

- 6.1. Zhotovitel odpovídá za to, že předmět této smlouvy je zhotovený v souladu s touto smlouvou, a že v záruční době bude mít vlastnosti v této smlouvě dohodnuté, resp. vlastnosti obvyklé.
- 6.2. Záruční doba činí 60 měsíců od předání a převzetí díla.
- 6.3. Smluvní strany se dohodly, že v případě vady díla v záruční době má Objednatel právo požadovat a Zhotovitel povinnost odstranit zdarma vady.
- 6.4. Zhotovitel se zavazuje zahájit odstraňování případných vad předmětu plnění do 5 dnů od uplatnění oprávněné reklamace Objednatelem a vady odstranit ve lhůtě dohodnuté s Objednatelem. Termín odstranění vad bude dohodnut Smluvními stranami. V případě, že ohledně termínu odstranění vad nedojde mezi Smluvními stranami k dohodě, je Zhotovitel povinen odstranit vady do 30 dnů od písemného uplatnění reklamace.

7. Odpovědnost za vady

- 7.1. Odpovědnost za vady díla se řídí příslušnými ustanoveními občanského zákoníku.
- 7.2. V případě vad díla, u nichž bude Objednatel požadovat jejich odstranění a Zhotovitel vady v dané lhůtě neodstraní, je Objednatel oprávněn zajistit odstranění vady třetí osobou s tím, že náklady na odstranění vady je povinen uhradit Zhotovitel.

8. Podmínky provedení díla

- 8.1. Do 7 dní od podpisu smlouvy vyzve Objednatel Zhotovitele k převzetí staveniště.
- 8.2. Provozní, sociální, případně i výrobní zařízení staveniště pro své účely zabezpečí Zhotovitel. Náklady na vybudování, provoz, údržbu, likvidaci a vyklizení zařízení staveniště jsou součástí ceny díla dle této smlouvy.
- 8.3. Stroje, zařízení a materiál, který zbyl po likvidaci zařízení staveniště, je majetkem Zhotovitele. V průběhu výstavby bude kovový materiál deponován na předem určené místo Objednavatelem.
- 8.4. Zhotovitel zabezpečí na vlastní náklady dopravu a skladování strojů, zařízení nebo konstrukcí, montážního materiálu, veškerých stavebních hmot a dílů, materiálů a výrobků a jejich přesun na staveniště.
- 8.5. Na staveniště mohou vstupovat pouze Zhotovitel a osoby pověřené Objednatelem.
- 8.6. Zhotovitel odpovídá za bezpečnost a ochranu zdraví svých pracovníků, v plném rozsahu přebírá odpovědnost za dodržování všech předpisů BOZP a protipožárních opatření na staveništi.
- 8.7. Zhotovitel odpovídá za čistotu a pořádek na staveništi. Likvidaci odpadů vzniklých během stavby, včetně jejich uložení na odpovídající skládku zajišťuje zhotovitel na vlastní náklady. Doklad o likvidaci odpadů předloží Zhotovitel k přijímacímu řízení

dokončeného díla. Ostatní stavební a komunální odpad bude likvidován předepsaným způsobem.

- 8.8. V souladu s ustanovením § 2910 a násl. a § 2913 a násl. občanského zákoníku odpovídá Zhotovitel Objednateli za případnou škodu, kterou mu v průběhu provádění díla způsobil a zavazuje se nahradit ji v dohodnutém termínu, nejpozději však do 30-ti dnů. Pokud Zhotovitel škodu neuhradí uvedením do předchozího stavu (viz § 2951 občanského zákoníku) je Objednatel oprávněn učinit tak na náklady Zhotovitele prostřednictvím třetí osoby.
- 8.9. Každá ze Smluvních stran odpovídá za škodu, kterou způsobil porušením svých povinností druhé Smluvní straně.
- 8.10. Zhotovitel předá investorovi nejdéle při převzetí díla tyto doklady:
stavební deník, atesty a dále doklady dle zákona č. 22/97 Sb. (prohlášení o shodě)
Veškerá dokumentace bude vyhotovena a předána v českém jazyce.

9. Smluvní pokuty

- 9.1. V případě nedodržení termínu dokončení díla Zhotovitelem je Objednatel oprávněn požadovat smluvní pokutu ve výši 1.000 Kč bez DPH za každý započatý den prodlení Zhotovitele.
- 9.2. V případě, že Zhotovitel neodstraní vady a nedodělky v termínech sjednaných v převjímacím protokolu, má Objednatel právo požadovat smluvní pokutu 1.000 Kč za každou vadu a každý započatý den prodlení.
- 9.3. V případě prodlení Objednatele s úhradou ceny dle této smlouvy, je Zhotovitel oprávněn požadovat smluvní pokutu ve výši 0,03% z dlužné částky za každý započatý den prodlení Objednatele.
- 9.4. V případě, že Zhotovitel nebude udržovat komunikace po dobu výstavby v čistém stavu je Objednatel oprávněn požadovat smluvní pokutu 1000 Kč za každý den porušení tohoto závazku.

10. Vyšší moc

- 10.1. Vztahy vzniklé v důsledku vyšší moci podle ustanovení § 2913 odst. 2 občanského zákoníku se řeší dohodou Smluvních stran, nedojde-li k tomu, pak podle příslušných ustanovení občanského zákoníku.

11. Prověřené osoby k zastupování Objednatele

- 11.1. Technickým dozorem Objednatele (TDI) je: Marek Zdeněk, tel: 739 543 353, e-mail: marek@chevak.cz
- 11.2. Zástupcem Objednatele ve věcech provozních a technických je: Ing. Jan Adámek, tel: 739 543 350, e-mail: adamek@chevak.cz

12. Ostatní ustanovení

- 12.1. Smluvní strany prohlašují, že smlouva neobsahuje žádné obchodní ani technické tajemství. Objednatel si vyhrazuje právo smlouvu zveřejnit na profilu zadavatele dle povinností vyplývajících ze zákona o veřejných zakázkách v platném znění.
- 12.2. Zhotovitel se zavazuje řídit se pokyny Objednatele, a to ve formě zápisů ve stavebním deníku, pokud není v této smlouvě uvedeno jinak.
- 12.3. Zhotovitel prohlašuje, že má potřebné živnostenské oprávnění, znalosti, zkušenosti a vybavení, aby mohl řádně a včas splnit své závazky vyplývající pro něho z této smlouvy.
- 12.4. Zhotovitel je povinen mít uzavřenu platnou pojistnou smlouvu odpovídající za škody způsobené vlastní činností v minimální výši plnění odpovídající výši ceny díla bez DPH.
- 12.5. Vlastníkem díla se okamžikem zaplacení jeho jednotlivých částí postupně stává Objednatel.
- 12.6. Nebezpečí škody na díle, resp. na jeho částech, přechází ze Zhotovitele na Objednatele okamžikem jeho předání.
- 12.7. Smluvní strany se zavazují, že veškerý obchodní styk bude veden v duchu obchodní etiky s cílem vyřešit všechny případné sporné záležitosti smírně cestou vzájemné dohody. V případě, že se spory vzniklé z této smlouvy nebo v souvislosti s ní nepodaří odstranit jednáním mezi Smluvními stranami, budou řešeny u příslušného soudu České republiky.
- 12.8. Zhotovitel bere na vědomí, že společnost CHEVAK Cheb, a. s. je povinným subjektem dle zákona č. 106/1999 Sb. a dále, že je osobou dle ust. § 2, odst. 1, písmeno n) zákona č. 340/2015 Sb. Smluvní strany se dohodly, že společnost CHEVAK Cheb, a. s. je oprávněna bez dalšího zveřejnit obsah celé této smlouvy, a to jak prostřednictvím registru smluv dle zákona č. 340/2015 Sb., tak jiným způsobem v případě, že hodnota přesahuje 50 000,- Kč bez DPH.
- 12.9. Zhotovitel se zavazuje spolupůsobit při výkonu finanční kontroly ve smyslu zákona č. 320/2001 Sb. o finanční kontrole ve veřejné správě a o změně některých zákonů, ve znění pozdějších předpisů i po dobu záruční doby díla.

13. Závěrečná ustanovení

- 13.1. Měnit nebo doplňovat text této smlouvy lze jen formou písemných dodatků, které budou platné pouze tehdy, budou-li řádně potvrzené a podepsané oprávněnými zástupci obou Smluvních stran. Má se za to, že změna smlouvy je z důvodů nedodržení písemné formy neplatná.
- 13.2. Smlouva nabývá platnosti a účinnosti dnem podpisu oběma Smluvními stranami.
- 13.3. Právní vztahy Smluvních stran touto smlouvou výslovně neupravené se řídí obecně platnými právními předpisy České republiky, zejména občanským zákoníkem.
- 13.4. Smluvní strany tímto prohlašují a potvrzují, že tato smlouva byla uzavřena po vzájemném projednání a to svobodně, vážně a určitě a na důkaz tohoto připojují své podpisy.

13.5. Tato smlouva je vypracována ve třech vyhotoveních, z nichž dvě si ponechá Objednatel a jedno Zhotovitel.

14. Přílohy:

Přílohy tvořící nedílnou součást smlouvy

(a) Příloha č. 1: Nabídka NHJ/134/2016

V Chebu, dne : 14.11.2016

Za Objednatele:



.....
Ing. Steffen Zagermann
předseda představenstva

CHEVAK Cheb, a.s.⁵
IČ: 49787977, DIČ CZ49787977
Tršnická 4/11, 350 02 Cheb

V Plzni , dne 16. 12. 2016

Za Zhotovitele:

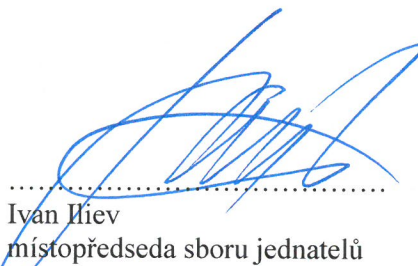
.....
Jan Ohec
jednatel

.....
Ivan Hlav
místopředseda sboru jednatelů

Nabídka: NHJ/134/2016

Firma: CHEVAK Cheb, a.s.

Zakázka: Třebeň - ČOV

Kontakt: Pan Marek
Tršnická 11
35001 Cheb

Varianta: kompozity

Sleva: 30% **Středisko:** 10

3.11.2016

Identifikátor	Název	MJ	Množství	Cena/MJ	po slevě	Celkem DPH
01 - zakrytí kalojemu plným krytem - 2ks						
30	420142-S Kompozitní plný kryt 20x1000x4000 mm, šedý - protiskluz, oboustranně zakrytý	m2	42,00	3 320,00	2 324,00	97 608,00 Kč 21%
30	90120I Kompozitní I-profil 120 x 60 x 6 mm, dl. 6000 mm	m	6,00	820,00	574,00	3 444,00 Kč 21%
30	90150I Kompozitní I-profil 150 x 75 x 8 mm, dl. 6000 mm	m	12,00	1 040,00	728,00	8 736,00 Kč 21%
31	95005 Spojovací L-profil nerez pro spojení dvou I-profilů	ks	12,00	300,00	210,00	2 520,00 Kč 21%
31	95005 Spojovací L-profil nerez pro spojení dvou I-profilů	ks	8,00	300,00	210,00	1 680,00 Kč 21%
31	95017 Úchyt poklopu A2-horní díl	ks	2,00	120,00	84,00	168,00 Kč 21%
31	B00005M6 Větrací komínek - nerez, kulatý na desku 20mm, M6-35	ks	4,00	1 094,00	1 094,00	4 376,00 Kč 21%
31	D 60x60 Plastový pant 60x60 mm	ks	4,00	180,00	126,00	504,00 Kč 21%
31	K 8x92 A4-A kotva M8-92/30 A4	ks	100,00	24,00	24,00	2 400,00 Kč 21%
31	K 8x92 A4-A kotva M8-92/30 A4	ks	24,00	24,00	24,00	576,00 Kč 21%
31	M5x30 A2 Vrut šroub.plech VH 5,5x30 mm A2 DIN 7981	ks	20,00	1,00	1,00	20,00 Kč 21%
31	M6 A4 matka M6 nerez s plastem	ks	30,00	2,00	2,00	60,00 Kč 21%
31	M6 A4 matka M6 nerez s plastem	ks	24,00	2,00	2,00	48,00 Kč 21%
31	M6 A4 matka M6 nerez s plastem	ks	16,00	2,00	2,00	32,00 Kč 21%
31	M6,3x45_A 2_TEX šroub samovrtný 6,3x45, (Marutex), s šestihrannou hlavou	ks	120,00	7,00	4,90	588,00 Kč 21%
31	M6x80 A2 šroub M6x80 A2 - půlkulatá hlava, imbus	ks	30,00	10,00	10,00	300,00 Kč 21%
31	M8 A4 matka M8 A4 s plastem	ks	32,00	3,00	3,00	96,00 Kč 21%
31	M8 A4 matka M8 A4 s plastem	ks	24,00	3,00	3,00	72,00 Kč 21%
31	M8x30 A2 šroub M8x30 A2	ks	32,00	2,00	2,00	64,00 Kč 21%
31	M8x30 A2 šroub M8x30 A2	ks	24,00	2,00	2,00	48,00 Kč 21%
31	P6-V A2 podložka A2 M6 velkoplochá	ks	120,00	0,00	0,00	0,00 Kč 21%
31	P6-V A2 podložka A2 M6 velkoplochá	ks	60,00	0,00	0,00	0,00 Kč 21%
31	P6-V A2 podložka A2 M6 velkoplochá	ks	40,00	0,00	0,00	0,00 Kč 21%
31	P6-V A2 podložka A2 M6 velkoplochá	ks	4,00	0,00	0,00	0,00 Kč 21%
31	P8 A2 podložka A2 normál M8	ks	32,00	0,00	0,00	0,00 Kč 21%
31	P8 A2 podložka A2 normál M8	ks	24,00	0,00	0,00	0,00 Kč 21%
31	P8-V A2 podložka M8 velkoplochá A2	ks	32,00	0,00	0,00	0,00 Kč 21%
31	P8-V A2 podložka M8 velkoplochá A2	ks	24,00	0,00	0,00	0,00 Kč 21%

Mezisoučet:

123 340,00 Kč

Nabídka: NHJ/134/2016

Identifikátor	Název	MJ	Množství	Cena/MJ	po slevě	Celkem DPH
02 - zábradlí délky 8,8m, 7x lomené						
30	90032O-A Kompozitní O-profil 32 x 3,2 mm, dl. 6000 mm - mezipříčka pro zábradlí, šedá	m	12,00	220,00	154,00	1 848,00 Kč 21%
30	90050C6-A-1100 Kompozitní čtvercový profil 50 x 50 x 6,4 mm řezaný, dl. 1100 mm	ks	16,00	700,00	490,00	7 840,00 Kč 21%
30	90062Z-A Kompozitní madlo k zábradlí malé, 62 x 50 x 5 mm, barva šedivá, dl. 6000 mm	m	12,00	295,00	206,50	2 478,00 Kč 21%
30	90148K-A Kompozitní okopová lišta 148 x 12 x 3 mm šedivý, dl. 6000 mm	m	12,00	380,00	266,00	3 192,00 Kč 21%
31	95007-U-A Patka pro zábradlí - sloupek 50x50	ks	16,00	600,00	420,00	6 720,00 Kč 21%
31	D 90030-O- Úhlové spojení pro střední příčku - univerzální HV	ks	7,00	540,00	378,00	2 646,00 Kč 21%
31	D 90065-H Úhlové spojení pro madlo 65x50 - vodorovné	ks	7,00	920,00	644,00	4 508,00 Kč 21%
31	D 90065-K-A Zátka pro madlo 62x50 nová	ks	2,00	200,00	140,00	280,00 Kč 21%
31	D EUR-32x2.5-4.5 zátka zábradelní výplně, d.28	ks	2,00	5,00	3,50	7,00 Kč 21%
31	K10x92 A4-A kotva M10-92/10 mm včetně matice, A4	ks	32,00	45,00	45,00	1 440,00 Kč 21%
31	M4,2x16 A2 VH vrut VH 4,2x16 A2 - na madla a okopové lišty DIN7981 TX/A2	ks	100,00	0,00	0,00	0,00 Kč 21%
31	M4,2x32 A2 VH vrut VH 4,2x32 A2 DIN 7981 TX - na madla a okopové lišty	ks	20,00	1,00	1,00	20,00 Kč 21%

Mezisosoučet: 30 979,00 Kč

03 - montáž

30	MONT1 Montážní práce	ks	320,00	100,00	100,00	32 000,00 Kč 21%
----	----------------------	----	--------	--------	--------	------------------

Mezisosoučet: 32 000,00 Kč

ZÁKLAD DPH:

186 319,00 Kč

DPH:

39 126,99 Kč

CENA S DPH:

225 445,99 Kč

Hmotnost: 966 kg

ZAKRYTÍ KALOJEMU - 2ks

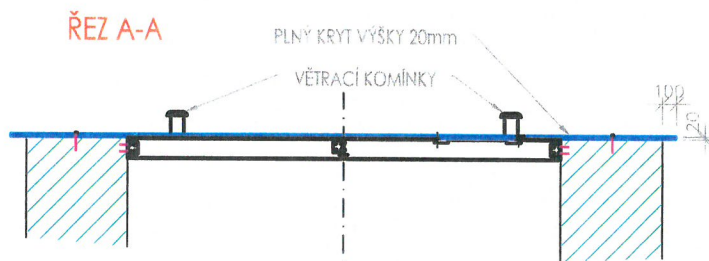
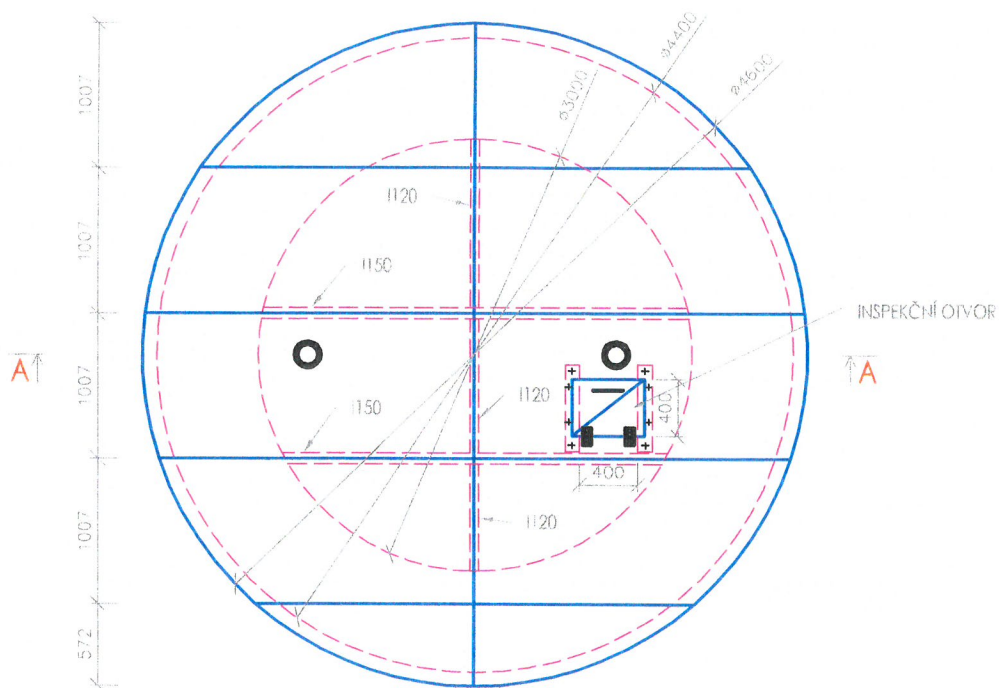

ZÁBRADLÍ - CELKOVÁ DÉLKA 8,8m - 7x LOMENÉ

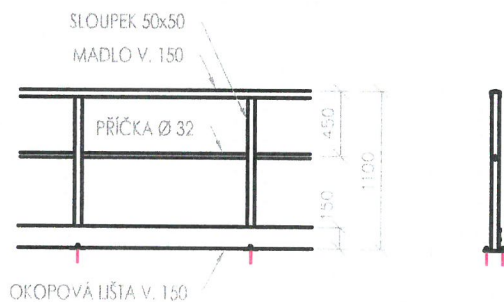

AKCE:	Třebeň - ČOV		
NÁZEV PŘÍLOHY:	KOMPOZITNÍ PRVKY		
Č. NABÍDKY:	DATUM:	MĚŘÍTKO:	VYPRACOVAL:
NHJ/134/2016	2.11.2016	1:50	Jiří Hlavsa

RONN

MEA

tel: 841 111 128
www.ronn.cz

Marek Zdeněk

Od: RONN - Taušek Václav <kv1@ronn.eu>
Odesláno: 15. listopadu 2016 8:34
Komu: Marek Zdeněk
Předmět: Prohlášení o zveřejnění

Vážený pane Marku,

Tímto prohlašujeme, že poskytnuté údaje je možné zveřejnit.

S pozdravem

Václav Taušek
technický a poradenský servis
RONN Water Management s.r.o.
Member of
Mea group
Jáchymovská 76, 360 04 Karlovy Vary
Tel.: 602 407 169

www.ronn.cz

Systém jakosti ISO 9001:2008

C1A/010/2014

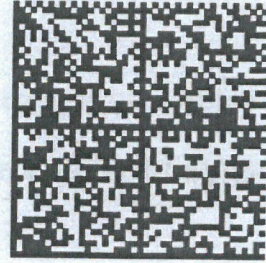

Pojistná smlouva

č. 8602971083

pro pojištění podnikatelských rizik - TREND 14

Kooperativa pojišťovna, a.s., Vienna Insurance Group

se sídlem Pobřežní 665/21, 186 00 Praha 8, Česká republika

IČ: 47116617, zapsaná v obchodním rejstříku u Městského soudu v Praze, sp. zn. B 1897
(dále jen "**pojistitel**")

a

RONN Water Management s.r.o.

Zastoupená:

Ivan Iliev, jednatel

Pavel Šatný, jednatel

IČO: 27999734

se sídlem / bydlištěm: Domažlická 180, 314 56 Plzeň - Skvrňany, Česká republika

Korespondenční adresa: Jáchymovská 206, č. or. 76, 360 04 Karlovy Vary, Česká republika

(dále jen "**pojistník**")

uzavírají

podle zákona č. 89/2012 Sb., občanský zákoník, v platném znění, tuto pojistnou smlouvu (dále jen "smlouva"), která spolu s pojistnými podmínkami pojistitele uvedenými v článku 1. této smlouvy a přílohami této smlouvy tvoří nedílný celek.