

## Kupní smlouva č. 61/2019

uzavřená v souladu s ustanovením § 1746 odst. 2 ve spojení s § 2079 a násl. zákona č. 89/2012 Sb., občanský zákoník, v platném znění (dále jen „OZ“)

Zadávací řízení VZMR systémové číslo: VZ0075245  
Interní číslo zakázky: 2019022/PN

### 1. Smluvní strany

**Objednatel:** Léčebné lázně Lázně KYNŽVART  
se sídlem: Lázeňská 295, Lázně Kynžvart, PSČ 354 91  
zastoupená: Ing. Janem Ludvíkem, MBA, ředitelem  
Identifikační číslo: 00883573  
DIČ: CZ00883573  
Bankovní spojení: ČNB, č. ú. 10006-25231331/0710  
ID datové schránky: 42sj3nc  
Zástupce Objednatele oprávněný jednat ve věcech smluvních a reklamačních: Ing. Jiří Šlachta, provozně technický náměstek  
Telefonické/faxové spojení: +420 354 672 111  
GSM: +420 606 603 568  
E-mailová kontaktní adresa: [slachta@lazne-kynzvalt.cz](mailto:slachta@lazne-kynzvalt.cz)

(dále jen „Objednatel“)

a

**Dodavatel :** HOKUTEC s.r.o.  
se sídlem: Slovanská 2734, 352 01 Aš  
zastoupená: Karlem Dubitzkým, jednatelem  
Identifikační číslo: 62621815  
DIČ: CZ62621815  
Bankovní spojení: 8804250247/0100  
Zapsán v OR vedeném u Krajského soudu vPlzni v oddílu C, vložce 6268  
ID datové schránky: ...  
Zástupce zhotovitele oprávněný jednat ve věcech smluvních a reklamačních: KAREL DUBITZKÝ  
Telefonické a faxové spojení: +420 354 691 392  
E-mailová kontaktní adresa: hokutec1@seznam.cz

(dále jen „Dodavatel“)

### 2. Preambule

- 2.1. Smluvní strany uzavírají tuto Smlouvu na základě výsledků veřejné zakázky malého rozsahu ID č. VZ0075245 (dále jen „zakázka“), kterou Objednatel provedl v souladu s ustanovením § 6 a § 18 odst. 5 zákona č. 134/2016 Sb., o zadávání veřejných zakázek, ve znění pozdějších předpisů (dále jen „zákon“) na dodávky s názvem „LLLK – Výroba a montáž nábytku pro LD Záboj“, v němž jako nejvhodnější nabídku vybral nabídku Dodavatele.

### 3. Předmět smlouvy

- 3.1. Předmětem této smlouvy je výroba, montáž a dodání nábytku pro LD Záboj (dále také nábytek)
- 3.2. Touto smlouvou se Dodavatel zavazuje dodat za podmínek zde sjednaných Objednateli nábytek dle specifikace (technického popisu) uvedené v příloze č. 1 této smlouvy.

### 4. Předání zboží, vady zboží

- 4.1. Objednatel se zavazuje předmět plnění převzít a zaplatit sjednanou cenu podle článku 6. této smlouvy.
- 4.2. Vlastnické právo ke zboží přechází na Objednatele okamžikem převzetí zboží. Dodavatel prohlašuje, že věcné plnění smlouvy nemá právní vady a není zatíženo právy třetích osob.
- 4.3. Objednatel je oprávněn odmítnout převzetí zboží, pokud zboží nebude dodáno řádně v souladu s touto smlouvou a ve sjednané kvalitě, přičemž v takovém případě Objednatel důvody odmítnutí převzetí zboží písemně Dodavateli sdělí, a to nejpozději do pěti pracovních dnů od původního termínu předání zboží.

### 5. Doba a místo plnění

- 5.1. Dodavatel se zavazuje dodat nábytek do 30. 4. 2020.
- 5.2. Místem plnění je objekt LD Záboj v majetku České republiky s právem hospodaření ve prospěch objednatele, nacházející se v katastrálním území Lázně Kynžvart, obec Lázně Kynžvart, 354 91 Lázně Kynžvart.
- 5.3. Dodavatel je povinen alespoň pět pracovních dnů před faktickým dodáním nábytku informovat kontaktní osobu Objednatele e-mailovou zprávou o předpokládaném termínu dodávky nábytku.
- 5.4. Nábytek může být dodáván Objednateli spolu s dodacím listem a fakturou průběžně; nábytek je Dodavatel oprávněn fakturovat v souladu s příslušným dodacím listem.

### 6. Kupní cena a platební podmínky

- 6.1. Celková kupní cena je stanovena ve výši:

Celková cena bez DPH:	770 600,- Kč
DPH 21%	161 826,- Kč
Celková cena s DPH:	932 426,- Kč
Slovy:	devět set třicet dva tisíc čtyři sta dvacet šest Kč s DPH

- 6.2. Tato sjednaná kupní cena je konečná a zahrnuje veškeré náklady spojené s výrobou a montáží nábytku, včetně dopravy a ostatních nákladů dle článku I. této smlouvy.

- 6.3. Cena bude zaplacená na základě faktury vystavené Dodavatelem. Faktura vystavená Dodavatelem musí obsahovat náležitosti stanovené právními předpisy s tím, že zvlášť budou ve faktuře vyčísleny ceny zboží bez DPH, zvlášť DPH a celková cena zboží s DPH.
- 6.4. Kupní cenu uhradí Objednatel Dodavateli na základě faktury – daňového dokladu (dále jen „faktura“). Splatnost kupní ceny činí 21 (slovy: dvacet jedna) dní od data doručení faktury Objednateli do datové schránky, doporučenou listovní zásilkou (případně osobně do podatelny) na adresu sídla Objednatele.
- 6.5. Faktura vystavená na základě této smlouvy musí mít všechny náležitosti daňového dokladu stanovené v § 29 zákona č. 235/2004 Sb., o dani z přidané hodnoty, v platném znění, a v § 435 odst. 1 zákona č. 89/2012 Sb., občanský zákoník; její přílohou bude kopie Dodacího listu. Nebude-li faktura obsahovat uvedené náležitosti, je Objednatel oprávněn fakturu neprodleně vrátit Dodavateli k opravě s tím, že lhůta splatnosti počne běžet znovu od doručení opravené faktury Objednateli způsobem uvedeným v odstavci 8.4 smlouvy. Ve vráceném daňovém dokladu (faktuře) musí Objednatel vyznačit důvod vrácení daňového dokladu (faktury).
- 6.6. Dodavatel prohlašuje že:
- 6.6.1. nemá v úmyslu nezaplatit daň z přidané hodnoty uvedenou na daňovém dokladu a nedostal se úmyslně do postavení, kdy nemůže daň zaplatit, ani mu takové postavení nehrozí a nedojde ke zkrácení daně, nebo vylákání daňové výhody,
  - 6.6.2. není nespolehlivým plátcem daně z přidané hodnoty,
  - 6.6.3. jím uvedený bankovní účet na daňovém dokladu je zveřejněn v registru bankovních účtů vedený daňovou správou.
- 6.7. Jestliže se Dodavatel, tj. poskytovatel zdanitelného plnění dle této Smlouvy, tj. plátce daně z přidané hodnoty, stane nespolehlivým plátcem, či se dostane do finančních potíží a nebude z jakýchkoliv důvodů schopen uhradit svoje daňové závazky vůči státu, je povinen o tom neprodleně informovat Objednatele, tj. příjemce zdanitelného plnění dle této smlouvy, a to písemnou formou.
- 6.8. V případě, že by se kterékoli z prohlášení zhotovitele dle čl. 6. odst. 6.6. této smlouvy ukázalo být nepravdivým, popř. by se Dodavatel dostal do postavení, kdy nemůže daň zaplatit, popř. ve vztahu k Dodavateli existuje důvodná obava z nezaplacení příslušné daně, a to kdykoliv v průběhu trvání smluvního vztahu, je Objednatel ve všech případech oprávněn využít tzv. zvláštní způsob zajištění daně dle §109a zákona č. 235/2004 Sb., o dani z přidané hodnoty, a vyhrazuje si tak právo tuto daň za Dodavatele uhradit přímo ve prospěch účtu finančního úřadu. Dodavatel s tímto ujednáním výslovně souhlasí.

## **7. Záruka za jakost, odpovědnost za vady**

- 7.1. Prodávající poskytuje na jím dodaný nábytek záruku v délce trvání 24 měsíců ode dne předání a převzetí nábytku. Záruka se prodlužuje o dobu, která uplyne ode dne uplatnění reklamace do odstranění vady, na kterou se vztahuje záruka dle této smlouvy.
- 7.2. Poskytnutá záruka znamená, že nábytek bude bez jakýchkoliv omezení způsobilý pro použití ke smluvenému (jinak obvyklému) účelu a že si zachová obvyklé vlastnosti.
- 7.3. Dodavatel se zavazuje přijímat písemná i telefonická oznámení o vadách jimi dodaného nábytku, na které se vztahuje záruka dle této smlouvy, přičemž za písemná oznámení o vadách bude považováno

též oznámení na e-mailovou adresu Dodavatele uvedený v záhlaví této Rámcové smlouvy. I oznámení o vadách odeslané Objednatelem v poslední den záruční doby se považuje za včas odeslané.

- 7.4. Zboží má vady, jestliže nebylo dodáno v souladu s touto smlouvou, tedy pokud nebylo dodáno ve shodě s požadavky Objednatele.
- 7.5. Vady zjevné při dodání zboží je Objednatel povinen sdělit Dodavateli při převzetí zboží.

## **8. Smluvní pokuty, náhrada škody a odstoupení od smlouvy**

- 8.1. Nedodá-li Dodavatel Objednateli zboží ve lhůtě dle ustanovení článku 3., odst. 1, zaplatí Objednateli smluvní pokutu ve výši 0,5% z celkové nabídkové ceny bez DPH za každý započatý den prodlení.
- 8.2. Bude-li Objednatel v prodlení s úhradou faktury, je povinen zaplatit Dodavateli úrok z prodlení ve výši dle platného předpisu.
- 8.3. Smluvní pokuta a úrok z prodlení jsou splatné do třiceti kalendářních dní od data, kdy byla povinné straně doručena písemná výzva k jejich zaplacení oprávněnou stranou, a to na účet oprávněné strany uvedený v písemné výzvě.
- 8.4. Uhrazení smluvní pokuty nemá vliv na náhradu škody vzniklé kterékoliv ze smluvních stran.
- 8.5. Odstoupení od smlouvy se řídí příslušnými ustanoveními občanského zákoníku.
- 8.6. Porušením smluvní povinnosti podstatným způsobem dle ustanovení § 1977 občanského zákoníku se pro účely této smlouvy rozumí zejména tyto porušení:
  - a) prodlení Dodavatele s dodáním zboží po dobu delší než 10 dnů oproti termínu plnění stanovenému podle této Smlouvy,
  - b) prodlení Dodavatele s odstraněním vady zboží delším než 5 dnů.
  - c) prodlení Objednatele se zaplacením celkové kupní ceny dle této smlouvy po dobu delší než 60 dnů, ačkoliv byl Objednatel na toto prodlení Dodavatelem písemně upozorněn
- 8.7. Objednatel je oprávněn odstoupit od smlouvy, jestliže bylo s Dodavatel zahájeno insolvenční řízení.
- 8.8. V případě vrácení zboží při odstoupení od smlouvy nebo dodání nového zboží bez vad není Objednatel povinen vracet Dodavateli užitek (opotřebení), který ze zboží měl.
- 8.9. Okamžikem nabytí účinnosti odstoupení od této Smlouvy zanikají všechna práva a povinnosti smluvních stran. Smluvní strany se dohodly, že v případě zániku této Smlouvy z důvodu odstoupení od Smlouvy si nebudou vracet plnění, za které již bylo poskytnuto protiplnění druhou smluvní stranou.
- 8.10. V důsledku ukončení Smlouvy nedochází k zániku nároků na náhradu škody vzniklých porušením této Smlouvy, nároků na uhrazení smluvních pokut, ani jiných ustanovení, která podle projevené vůle stran nebo vzhledem ke své povaze mají trvat i po ukončení této Smlouvy. Práva a povinnosti vzniklé na základě této smlouvy nebo v souvislosti s ní se řídí českým právním řádem, zejména občanským zákoníkem.

## **9. Závěrečná ustanovení**

- 9.1. Dodavatel uděluje bezvýhradní souhlas se zveřejněním plného znění této smlouvy v souladu příslušnými právními předpisy, zejména se zákonem o veřejných zakázkách, se zákonem č. 340/2015 Sb., o zvláštních podmínkách účinnosti některých smluv, uveřejňování těchto smluv a o registru smluv (dále jen „zákon o registru smluv“) a se zákonem č. 106/1999 Sb., o svobodném přístupu k informacím, ve znění pozdějších předpisů.
- 9.2. Smluvní strany se dohodly, že uveřejnění této smlouvy v registru smluv podle zákona o registru smluv zajistí Objednatel.
- 9.3. Žádná ze smluvních stran nepostoupí práva a povinnosti vyplývající z této Smlouvy (či z jednotlivých Objednávek), bez předchozího písemného souhlasu druhé smluvní strany. Jakékoliv postoupení v rozporu s podmínkami této Smlouvy bude neplatné a neúčinné.
- 9.4. Tato Smlouva představuje úplnou Smlouvu smluvních stran a nahrazuje veškeré předchozí ústní i písemné Smlouvy a ujednání mezi smluvními stranami, týkající se předmětu této Smlouvy.
- 9.5. Smlouva je vyhotovena ve dvou stejnopisech, z nichž Dodavateli náleží jedno vyhotovení a Objednateli náleží jedno vyhotovení.
- 9.6. Smluvní strany na závěr této Smlouvy výslovně prohlašují, že jim nejsou známy žádné okolnosti bránící v uzavření této Smlouvy.
- 9.7. Smluvní strany shodně a výslovně prohlašují, že je jim obsah smlouvy dobře znám v celém jeho rozsahu s tím, že smlouva je projevem jejich vážné, pravé a svobodné vůle a nebyla uzavřena v tísní či za nápadně nevýhodných podmínek. Na důkaz souhlasu připojují oprávnění zástupci smluvních stran své vlastnoruční podpisy. Tato smlouva nabývá platnosti a účinnosti dnem podpisu oprávněných zástupců obou smluvních stran.
- 9.8. Nedílnou součástí této smlouvy je tato příloha:  
Příloha č. 1 – Technický popis nábytku

V Lázních Kynžvart dne 20.11.2019

Lázně Lázně Kynžvart  
354 81 Lázně Kynžvart  
za Objednatele  
Ing. Jan Ložvík, MBA  
ředitel LL LK

V Staré Vole dne 20.11.2019

HOKUTEC s.r.o.  
obchod pro truhláře  
352 01 Aš  
provoz 353 01 Stará Voda  
DIČ: CZ2621815  
tel.: 354 691 292  
za Dodavatele  
KAREL DUBITZKY  
jednatel

LILK - Výroba a montáž nábytku pro LD záboj							
A	B	C	D	E	F	G	
	položky	specifikace	množství	jednotková cena bez DPH	cena celkem bez DPH v Kč	DPH (.....%)	cena celkem vč. DPH
1	postel varianta A	dle přílohy	16	5 900,00	94 400,00	19 824,00	114 224,00
2	postel varianta B	dle přílohy	58	3 800,00	220 400,00	46 284,00	266 684,00
3	noční stolek	dle přílohy	74	2 100,00	155 400,00	32 634,00	188 034,00
4	psací stůl 90 cm	dle přílohy	14	3 100,00	43 400,00	9 114,00	52 514,00
	psací stůl 133 cm	dle přílohy	2	4 200,00	8 400,00	1 764,00	10 164,00
5	skříň 90 cm	dle přílohy	18	9 200,00	165 600,00	34 776,00	200 376,00
	skříň 160 cm	dle přílohy	5	16 600,00	83 000,00	17 430,00	100 430,00
20	CENA CELKEM BEZ DPH				770 600,00 Kč		
21	DPH (.....%)				161 826,00 Kč		
22	CENA CELKEM vč. DPH				932 426,00 Kč		

**HOKUTEK s.r.o.**  
 obchod pro truhláře  
 provoz 382 01 78  
 DiC: CZ62621816  
 tel.: 354 691 392, fax: 354 691 792

NAZEV VÝROBKU	ROZMĚRY	ČÍSLO MATERIÁLU	POČET KS
Postel varianta A	2036x836x400 po rozložení 1600mm		12

MATERIÁL	POŽADAVKY	VYROBENO(MATERIÁL)	POZNAMKY
Lamino	Korpus Lamino 18 mm EGGER	DTD lamino	
DTD	Rošt hlavní a na šuplíky DTD 18 mm	DTD	
Hrana	ABS 0,5 mm	plast	
Spoje	Všechny spoje na kolíky+ excentr+ tahlo	Buk, excentr+tahlo	
Šuplíky	Výsuvní 800 mm Strong	Kov	Proti samovolnému vyjždění
	Horní rošt výklopný - pant pianový	kov	Pecele délke spoje
	Přední část vystužena 2x kolečko pevné	Kov+plast	
	Dno vystužené laťkami smrk min.15 mm		Spojený vrut 3x30 mm
Montáž	Provést na místě		

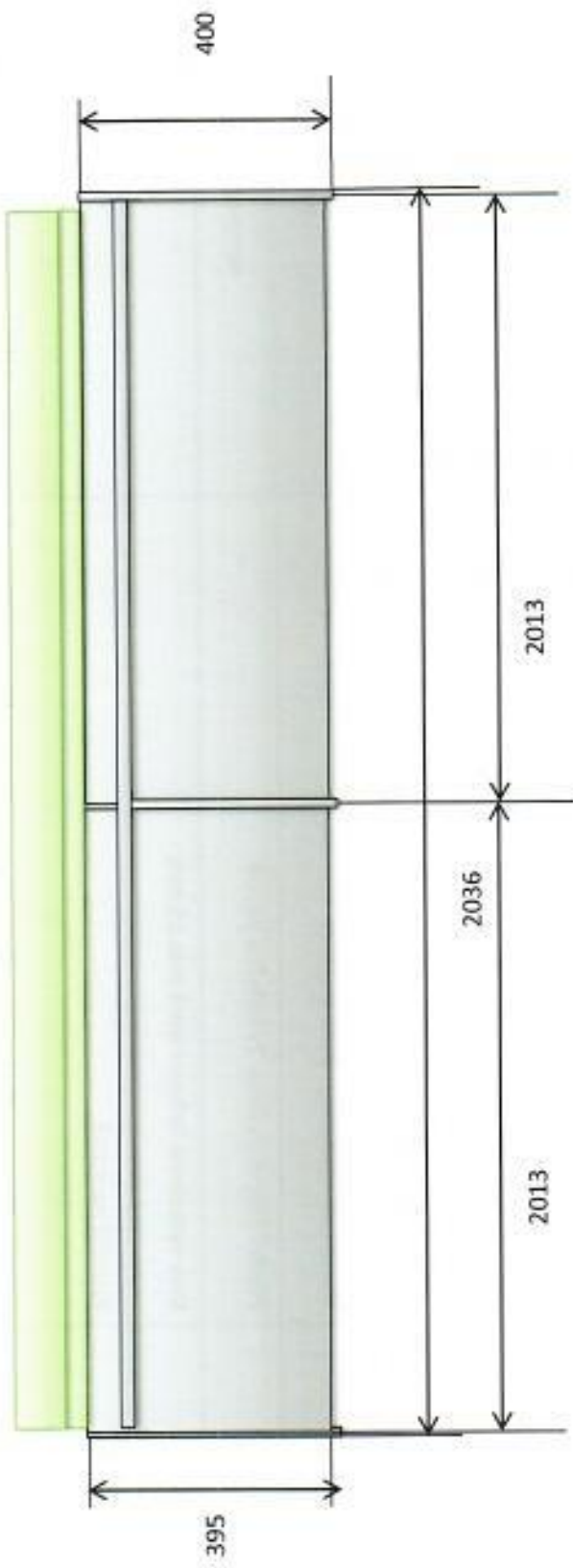



NAZEV VÝROBKU	ROZMĚRY	ČÍSLO MATERIÁLU	POČET KS
Postel-varianta B	2036x836x600 mm		62

MATERIÁL	POŽADAVKY	VYROBENO (MATERIAL)	POZNAMKY
Lamino	Lamino 18 mm korpus EGGER		
DTD	Rošt DTD 18 mm		Min, 2 ks na 1 spoj
Spoje	Kolíky, excentri+tahla, spojovací šroub M-4	Buk, kov, plast	Navrtány díry na odvětrání min 28 ks průměr 45 mm
Hrana	ABS 0,5 mm	plast	
Šuplík	Lamino 18 mm EGGER		
Spoje	Kolíky, Excentr+tálo		Min 2 ks na 1 spoj
Dno	MDF 3 mm zapuštěné v polodrážce v čelu na drážku		
	Spevněno 3x smrk latka nin 15 mm tlustá		Na kolečkách
Montáž	Provedená na místě		

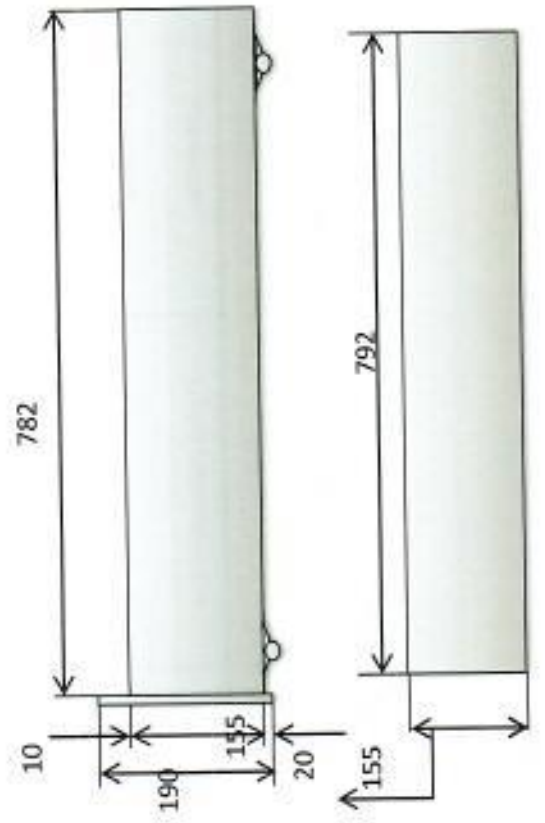
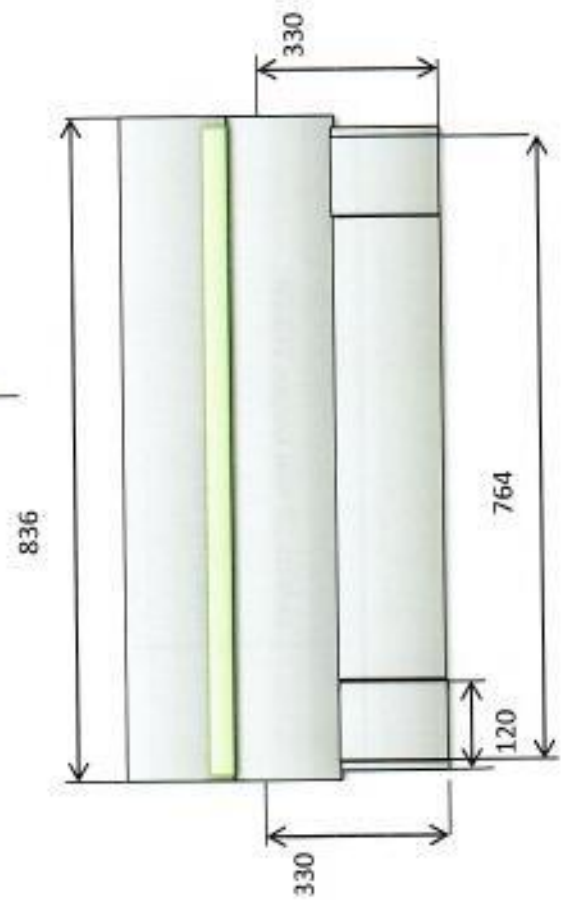
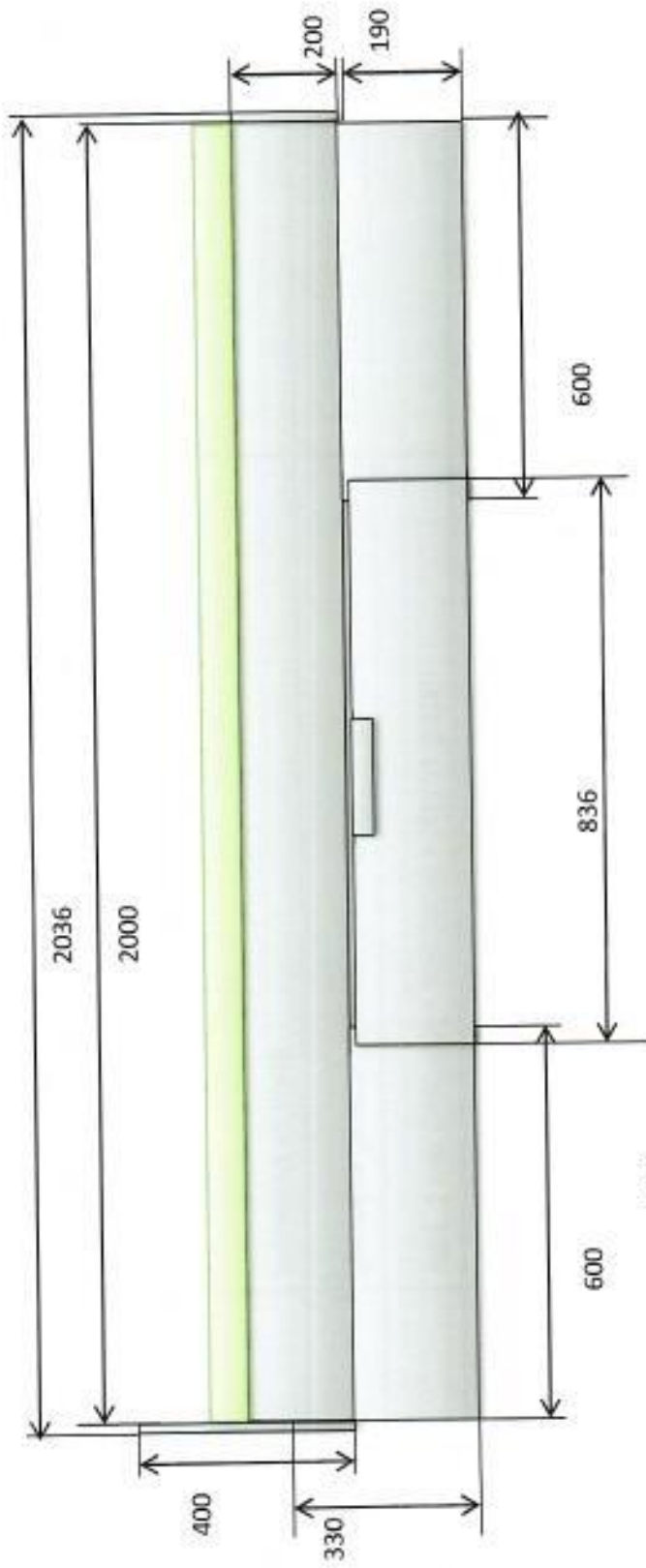

NAZEV VÝROBKU	ROZMĚRY	ČÍSLO MATERIÁLU	POČET KS
Noční stolek	V-560,S-450,h-404 mm		74

MATERIÁL	POŽADAVKY	VYROBENO(MATERIÁL)	POZNAMKY
Lamino	TL-18 mm Egger		
Spojovací materiál	Kolíky-všechny spoje	Průměr 8 mm (buk)	
	Excentr+ táhlo -každý spoj 2 ks	Kov+ uměla hmota	
Mdf 3 mm	Záda výrobku-zafrezované polodrážka	MDF	Přichytěné vrut 3x20mm
Nohy	60x60 mm	Hliník+uměla hmota	Přidělané vrut 4x16 mm
Úchytka	Kofu-rozteč 320 mm	hliník	
Šuplík-zamykací	Lamino 18 mm-vložený -		
	Celovýsuv 350 mm	kov	
Zámek zásuvkový		Kov	
MDF	Dno šuplíku-zafrezované polodrážka.Čelo drážka	MDF	Přichytěné vrut3x20 mm
Hrana	ABS 0,5 mm	Plast	
Noční stolek	Provest montáž na místě		

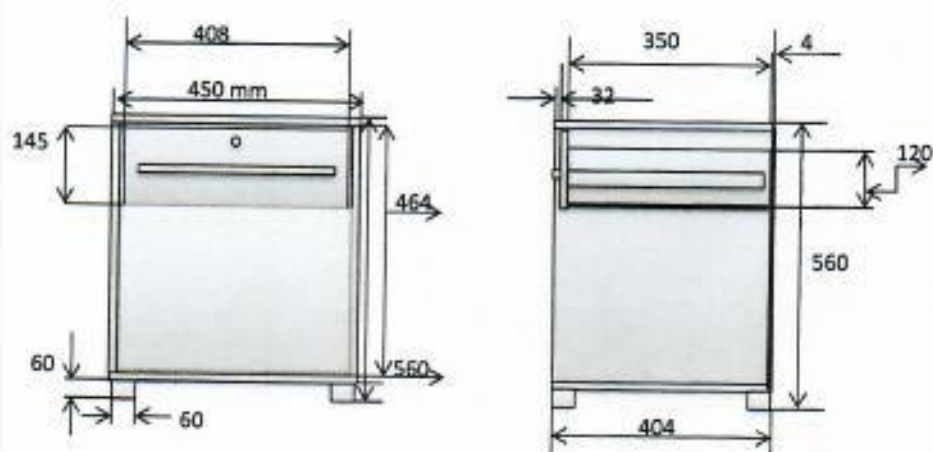

## Stůl psací 900mm

celkové rozměry  
šířka: 900mm  
hloubka: 500mm  
výška: 750 mm

psací stůl s velkým šuplíkem,  
po boku dvířka se dvěma policemi

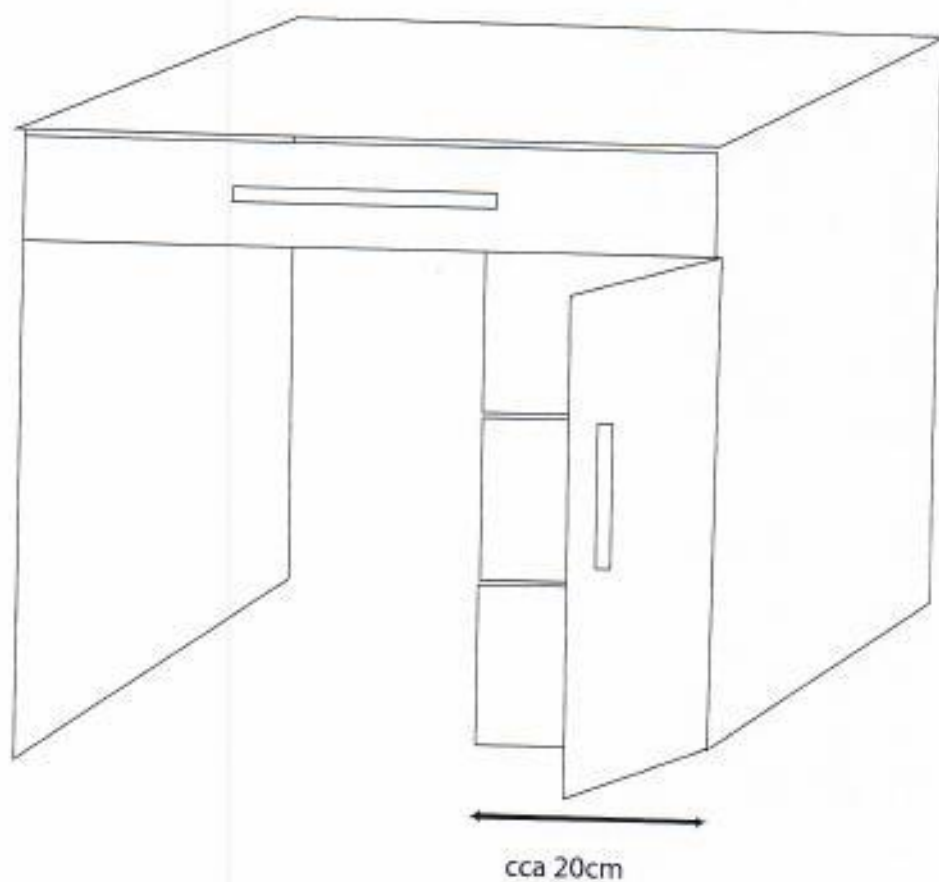

NAZEV VÝROBKU	ROZMĚRY	ČÍSLO MATERIÁLU	POČET KS
Psací stůlek s skr. na lednici	V-750,Š-1332,H-550 mm		21

MATERIÁL	POŽADAVKY	VYROBENO(MATERIÁL)	POZNAMKY
Lamino	Laminová DTD tl.18 mm	DTD	
Hrana	ABS 0,5 mm	plast	
Kolíky	Všechny spoje na kolíky ,spojene excentrem+tahlo	Kov plast	Spojene minimálně 2 ks
Nohy	4 ks nohy 60x60 mm	Kov plast	Vrut 4,5x16 mm
Kluzak	5 mm tl.x50 mm	plast	Vrut 3x20 mm
Pant	Pant vložený clip-s tlumením	kov	Vrut 4,5x16,4x20 mm
Úchytka	Kofu rozteč 320 mm,480 mm	kov	Po 1 ks
Výsuv pro šuplík	Celovýsuv kuličkový 400 mm	kov	Vrut 3x16,3,5x16
MDF	Dno šuplíku zařezované	MDF	Vrut 3x20 mm
Uhelník	15x15 mm zpevnění předního lubu	kov	Vrut 4,5x4,5 mm 2 ks
Psací stůlek	Provest montáž na místě		

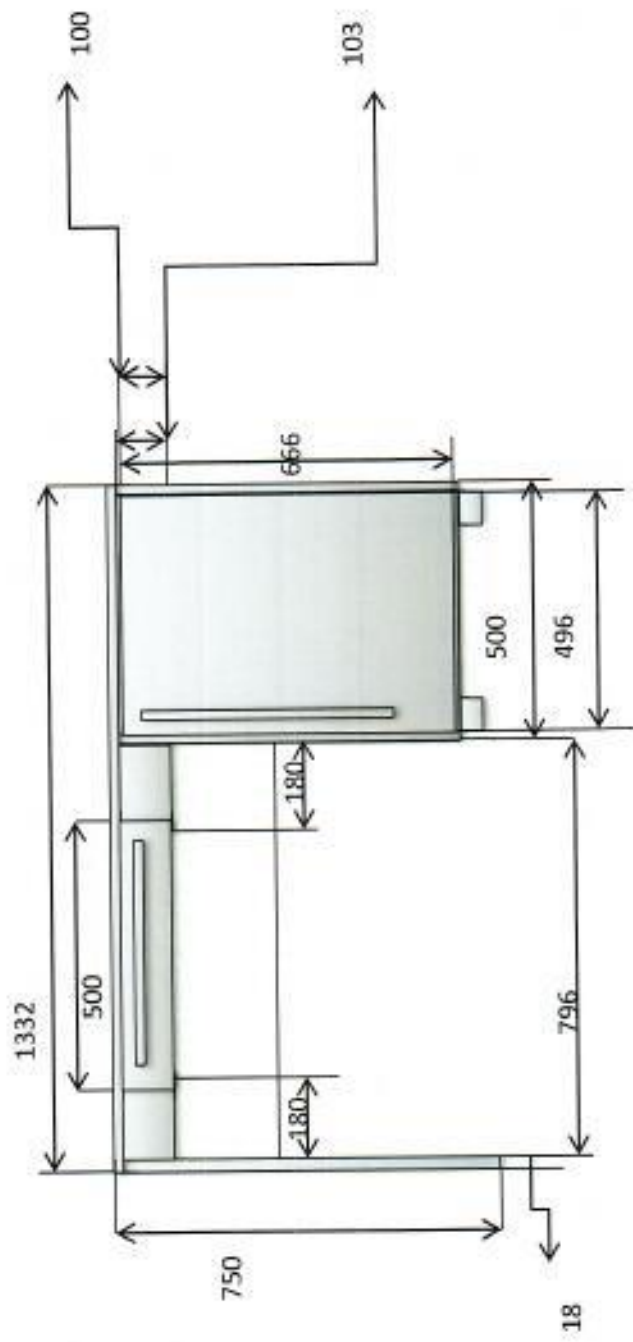

## Skříň šatní malá

celkové rozměry  
šířka: 900mm  
hloubka: 600mm  
výška: 2100 mm

zavírání klasické - dvě křídla na pantech

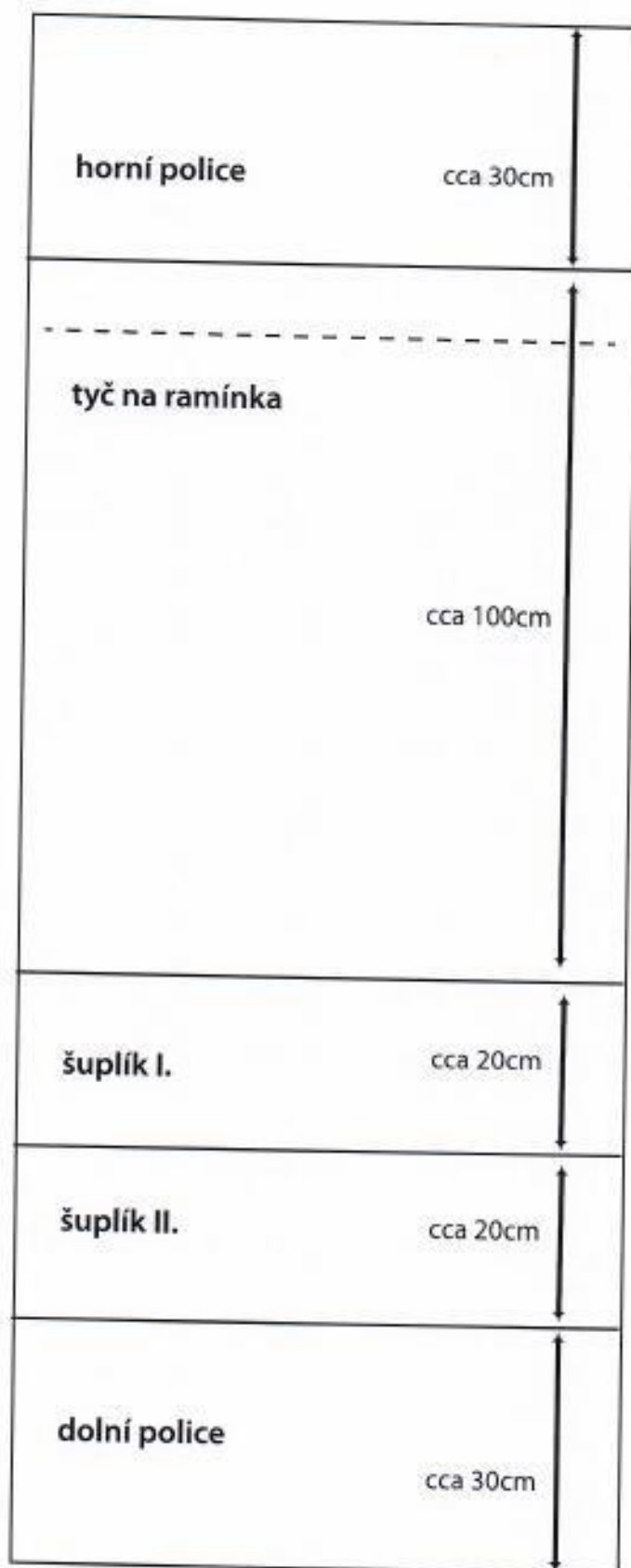

NAZEV VÝROBKU	ROZMĚRY	ČÍSLO MATERIÁLU	POČET KS
Skříň dvoudveřová posuvní dveřní	2143x1600x580 mm		21

MATERIÁL	POŽADAVKY	VYROBENO[MATERIÁL]	POZNAMKY
Lamino	DTD lamino 18 mm		
Hrana	ABS 0,5 mm	plast	
Spoje	Každý spoj na kolíky + excentr+ táhlo-korpus		Každý min 3 ks excentr+táhlo
Záda	Zafrézované na polodrážku.		Přichyceno vruty 3x20 mm
Vnitřní vybavení	Sklonpý věšák na ramínka	kov	
	Dvojkoš drátěný s dotahem	Drátěný program	
	3 x police velké, 1x police malá		Podpěra –Excentr+čep
	4x šuplík vložný		
Šuplíky	Dno zafrézované MDF 3 mm		Přichycen vrut 3x20 mm
	Pojezd- Celokuličkový plinovýsuv		
	Čelo-vyfrézovaný úchyt		
Dveře	Výplň Lamino 18 mm EGGER		DTD
Kování	Uchyty -po celé délce	hliník	Joker
	Horní a spodní vedení	hliník	Joker
	Horní a spodní vozík	hliník	Joker
	Dorazový a protiprašný kartáč	plast	
	Tlumič dveřních křídel	kov	Servol
	úhelník	hliník	Joker



Montáž

Provést na místě

1000

