

Statutární město Ostrava
městský obvod Ostrava - Jih
úřad městského obvodu

AGENDOVÉ ČÍSLO			25
1. MĚSÍC	ROK ÚSTUP	ROK	OŠK
1	2019	2019	
1	2019	2019	

Smlouva

Veřejná zakázka č.: VZ 76.19
Identifikátor veřejné zakázky: P19V00000430

Kupní smlouva

uzavřená podle § 2586 až 2635 zákona č. 89/2012 Sb., občanský zákoník, ve znění pozdějších předpisů (dále jen „smlouva“)

Smluvní strany

Statutární město Ostrava,
Prokešovo náměstí 1803/8, 729 30 Ostrava

Příjemce:
Městský obvod Ostrava - Jih
Horní 791/3, 700 30 Ostrava-Hrabůvka
zastoupený Bc. Martinem Bednářem, starostou

IČO: 00845451
DIČ: CZ00845451 (plátce DPH)
Peněžní ústav: KB Ostrava-Hrabůvka

Č. účtu: 1520761/0100
KS:
VS:

dále jen „kupující“

a

Finezza Facility s.r.o.
Pavlovova 1351/44, 700 30 Ostrava - Zábřeh
zastoupený Patrikem Anderlem, jednatelem

IČO: 29398096
DIČ: CZ29398096
Peněžní ústav: Fio banka a.s.

Č. účtu: 2200229976/2010
KS:
VS:

Zapsána v obchodním/živnostenském rejstříku vedeném u Kraj. Soud Ostrava, oddíl C, vložka 38845
dále jen „prodávající“

Obsah smlouvy

čl.I. Úvodní ustanovení

- 1) Tato kupní smlouva je uzavřena podle § 2079 a násl. zákona č. 89/2012 Sb., občanský zákoník, ve znění pozdějších předpisů (dále jen „občanský zákoník“).
- 2) Smluvní strany prohlašují, že údaje uvedené v záhlaví této smlouvy a taktéž oprávnění k podnikání jsou v souladu s právní skutečností v době uzavření této smlouvy. Smluvní strany se zavazují, že změny dotčených údajů oznámí bez prodlení druhé smluvní straně. Při změně identifikačních údajů smluvních stran včetně změny účtu není nutné uzavírat ke smlouvě dodatek.
- 3) Smluvní strany prohlašují, že osoby podepisující tuto smlouvu jsou k tomuto úkonu oprávněny.
- 4) Prodávající prohlašuje, že je odborně způsobilý k zajištění předmětu plnění této smlouvy.
- 5) Prodávající se zavazuje, že po celou dobu trvání závazku bude mít účinnou pojistnou smlouvu pro případ způsobení škody v souvislosti s výkonem předmětu této smlouvy, a to ve výši 5 000 000,00 Kč, kterou kdykoliv na požádání v originále předloží zástupci kupujícího k nahlédnutí.
- 6) Kupující prohlašuje, že má zájem na uzavření této kupní smlouvy, jejímž předmětem je nákup průmyslových myček pro základní školy zřízené obvodem Ostrava - Jih (dále jen „zboží“) za podmínek stanovených touto smlouvou a zadávací dokumentací, která byla podkladem pro zpracování veřejné zakázky VZ 76.19.
- 7) Prodávající prohlašuje, že není nespolehlivým plátcem DPH a že v případě, že by se jím v průběhu trvání smluvního vztahu stal, tuto informaci neprodleně sdělí kupujícímu.
- 8) Tato smlouva byla uzavřena na základě usnesení Rady městského obvodu Ostrava - Jih ze dne 30.9.2019 pod usn. 1615/RMOB-JIH/1822/28.

čl.II. Předmět smlouvy a místo plnění

- 1) Předmětem této smlouvy je úprava práv a povinností smluvních stran souvisejících s nákupem zboží kupujícím od prodávajícího. Bližší specifikace zboží je uvedena v příloze č. 1, která tvoří nedílnou součást této smlouvy (dále jen jako „příloha č. 1“). Dodané zboží musí odpovídat specifikaci, uvedené v příloze č. 1.
- 2) Prodávající se zavazuje převést na kupujícího vlastnické právo ke zboží uvedenému v příloze č. 1. Kupující se zavazuje za zboží dle přílohy č. 1 zaplatit prodávajícímu kupní cenu ve výši uvedené v čl. III. této smlouvy. Zboží bude dodáno do předmětných školních kuchyní (dále jen „ŠK“) základních škol zřízených městským obvodem Ostrava - Jih a předáno pověřenému zaměstnanci ŠK (dále jen „uživatel“), který je povinen zboží za přítomnosti zástupce kupujícího převzít.
- 3) Prodávající je povinen:
 - zajistit dopravu zboží na místo plnění.
 - demontovat původní myčky ze ZŠ B. Dvorského a ZŠ Horymírova a zajistit jejich odvoz k ekologické likvidaci
 - demontovat původní myčku ze ZŠ Volgogradská a zajistit její dopravu, montáž a uvedení do provozu ve školní kuchyni ZŠ V. Košaře; prodávající po celou dobu demontáže a dopravy této původní myčky do školní kuchyně ZŠ V. Košaře zodpovídá za tuto myčku do doby jejího řádného uvedení do provozu,
 - dodat zboží řádně a včas,
 - dodat zboží kupujícímu v množství dle přílohy č. 1, v provedení, jakosti a balení dle § 2095 a násl. občanského zákoníku; smluvní strany se dohodly na I. jakosti dodávaného zboží,
 - dodat zboží nové, nepoužívané, plně funkční a odpovídající platným technickým normám, právním předpisům a předpisům výrobce,
 - při dodání zboží do místa plnění dle přílohy č. 3 této smlouvy (dále jen „příloha č. 3“) předat kupujícímu doklady, které se ke zboží vztahují, ve smyslu § 2094 občanského zákoníku (záruční list, návod k použití apod.) v českém jazyce, umožňující zahájení trvalého užívání zboží.

- dbát při poskytování plnění této smlouvy na ochranu životního prostředí, dodávané zboží musí splňovat požadavky na bezpečný výrobek ve smyslu zákona č. 102/2001 Sb., o obecné bezpečnosti výrobků a o změně některých zákonů (zákon o obecné bezpečnosti výrobků), ve znění pozdějších předpisů, platné technické, bezpečnostní, zdravotní, hygienické a jiné předpisy, včetně předpisů týkajících se ochrany životního prostředí, vztahujících se na výrobek a jeho výrobu.
- 4) Kupující i uživatel jsou povinni poskytnout prodávajícímu součinnost.
 - 5) Součástí předmětu této smlouvy je i doprava zboží do místa plnění, jeho instalace, rozmístění a další činnosti nezbytné pro uvedení zboží do provozu a jejich řádnou funkčnost, zejména:
 - provedení předinstalačních příprav, instalace, uvedení do provozu,
 - provedení veškerých předepsaných, stanovených a dohodnutých zkoušek a revizí.
 - seznámení uživatelů, tj. pověřených zaměstnanců ŠK s obsluhou zařízení tak, aby je byli schopni řádně užívat,
 - dodání veškeré potřebné dokumentace v českém jazyce,
 - prohlášení o shodě.
 - 6) Vlastnické právo ke zboží přechází na kupujícího okamžikem předání a převzetí po instalaci zboží kupujícím v místě plnění a v témže okamžiku přechází na kupujícího nebezpečí škody na zboží.
 - 7) Smluvní strany prohlašují, že předmět této smlouvy není plněním nemožným, a že smlouvu uzavřely po pečlivém zvážení všech možných důsledků.

čl.III. Kupní cena

- 1) Smluvní strany se dohodly na kupní ceně zboží, uvedeného v příloze č. 1:

Myčka	Cena bez DPH celkem za ks	DPH	Cena vč. DPH celkem za ks
ZŠ Volgogradská	915 700,00	192 297,00	1 107 997,00
ZŠ Horymírova	963 200,00	202 272,00	1 165 472,00
ZŠ B. Dvorského	915 700,00	192 297,00	1 107 997,00
Celkem	2 794 600,00	586 766,00	3 381 466,00

- 2) Kupní ceny, uvedené v odst. 1) tohoto článku, (dále jako „kupní cena“ či „sjednaná cena“) jsou dohodnuty jako ceny nejvýše přípustné a byly stanoveny na základě nabídky prodávajícího v rámci výběrového řízení na výše uvedenou veřejnou zakázku.
- 3) Sjednaná cena je cenou konečnou. Součástí sjednané ceny jsou veškeré náklady prodávajícího spojené s řádným a úplným splněním jeho závazku z této smlouvy, tj. cenu zboží včetně dopravného, dokumentace a dalších souvisejících nákladů dle čl. II. odst. 3) a odst. 5).
- 4) Kupní cena obsahuje i případně zvýšené náklady spojené s vývojem cen vstupních nákladů, a to až do doby splnění této smlouvy.
- 5) Výše DPH se bude řídit právními předpisy platnými a účinnými ke dni zdanitelného plnění. Prodávající odpovídá za to, že vyměřená sazba DPH je stanovena v souladu s platnými a účinnými právními předpisy.

čl.IV. Termín plnění

- 1) Prodávající je povinen dodat ŠK zboží, specifikované v příloze č. 1 řádně, včas a v souladu s čl. II. odst. 1), 3) a 5) této smlouvy, tj. do 60 kalendářních dnů od písemné výzvy kupujícího.

čl.V. Způsob a místo dodání

- 1) Prodávající je povinen kupujícímu dodat zboží a předat doklady, jež jsou nutné k převzetí a užívání zboží, a to v den a na místě dodání a převzetí.
- 2) Prodávající splní svou povinnost dodat zboží dle čl. IV. smlouvy, pokud bude v souladu s čl. II. odst. 5) této smlouvy provedena jeho řádná instalace v místě plnění, uvedení do provozu, provedeny veškeré předepsané, stanovené a dohodnuté zkoušky a revize, seznámení určených uživatelů s obsluhou zařízení tak, aby je byli schopni řádně užívat a dodána veškerá potřebná dokumentace v českém jazyce a prohlášení o shodě a pokud budou splněny povinnosti specifikované v odst. 1) tohoto článku, v čl. II. odst. 3) a příloze č. 1 této smlouvy.
- 3) Místem plnění (dodání) jsou školní kuchyně Základní školy a mateřské školy Ostrava-Zábřeh, Volgogradská 6B, příspěvkové organizace, Základní školy a mateřské školy Ostrava-Zábřeh, Horymírova 100, příspěvkové organizace, Základní školy a mateřské školy Ostrava-Bělský Les, B. Dvorského 1, příspěvkové organizace a Základní školy a mateřské školy Ostrava-Dubina, V. Košáře 6, příspěvkové organizace.
- 4) Za kupujícího je oprávněna za současné přítomnosti zástupce kupujícího zboží převzít osoba pověřená kupujícím (tj. uživatel), která potvrdí převzetí na příslušném dokladu – protokolu o předání a předvedení funkčnosti zboží, který bude obsahovat specifikaci zboží (dále jako „protokol“). Protokol bude podepsán zástupci obou smluvních stran a uživatelem. Součástí protokolu bude charakteristika předmětu smlouvy, soupis předaných dokladů a vad. Protokol bude vyhotoven ve 3 stejnopisech, kdy jedno vyhotovení obdrží prodávající, jedno kupující a jedno každý uživatel.
- 5) Zboží bude užíváno výhradně uživatelem.
- 6) Seznam uživatelů, oprávněných převzít zboží od prodávajícího (tj. konkrétních pověřených zaměstnanců ŠK), obdrží prodávající při podpisu smlouvy jako Přílohu č. 3 k této smlouvě.
- 7) Osobou oprávněnou k předání zboží na straně prodávajícího je Patrik Anderle, jednatel.
- 8) Kupující při převzetí provede kontrolu:
 - dodaného zboží (značka, typ, druh),
 - dodaného množství zboží,
 - zjevných jakostních vlastností,
 - zda nedošlo k poškození zboží při přepravě,
 - dodaných dokladů, které se ke zboží vztahují, a které vyžadují obecně závazné právní předpisy nebo tato smlouva, příslušné atesty, certifikáty, prohlášení o shodě, protokoly o revizích a zkouškách v českém jazyce, prodávající je zejména povinen kupujícímu předat návod k údržbě, technickou dokumentaci předmětu smlouvy, záruční listy a uživatelskou dokumentaci v českém jazyce.
- 9) V případě zjištěných zjevných vad na zboží, nesplnění specifikace dle přílohy č. 1 a nesplnění povinnosti dle čl. II. odst. 3) této smlouvy může kupující i uživatel odmítnout jejich převzetí, což řádně i s důvody potvrdí v protokolu o předání a předvedení funkčnosti zboží.
- 10) Protokol o předání a převzetí zboží bude obsahovat:
 - označení předmětu smlouvy,
 - označení kupujícího, prodávajícího a uživatele,
 - číslo kupní smlouvy a datum jejího uzavření,
 - prohlášení kupujícího či uživatele, že zboží přijímá/nepřijímá,
 - datum a místo sepsání,
 - jména, podpisy zástupců kupujícího, prodávajícího a jméno a podpis uživatele.Prodávající, kupující i uživatel jsou oprávněni uvést v protokolu o předání a převzetí zboží cokoliv, co budou považovat za nutné.
- 11) Pokud se při převzetí objeví jakékoliv vady, které brání řádnému užívání zboží, je prodávající povinen bez zbytečného odkladu odstranit vady a vyzvat kupujícího k novému předání a uživatele také k převzetí zboží. Do doby odstranění vad bránících řádnému užívání předmětu této smlouvy dle čl. II smlouvy není kupující povinen uhradit prodávajícímu kupní cenu.
- 12) Nebezpečí škody na předmětu této smlouvy přechází na kupujícího dnem předání a převzetí předmětu této smlouvy prostého jakýchkoliv vad, tj. v množství, jakosti a provedení dle této smlouvy.

čl.VI. Záruční podmínky, odpovědnost za škodu

- 1) Prodávající není oprávněn dodat větší než sjednané množství zboží, ustanovení § 2093 občanského zákoníku se nepoužije.
- 2) Prodávající prohlašuje, že zboží nemá právní vady podle § 1920 občanského zákoníku.
- 3) Zboží má vadu, jestliže jeho provedení neodpovídá požadavkům uvedeným v této smlouvě, příslušným právním předpisům, normám nebo jiné dokumentaci vztahující se k dodávce zboží nebo pokud neumožňuje užívání, k němuž bylo určeno a zhotoveno.
- 4) Prodávající odpovídá za vady, jež má zboží v době předání a za vady, které se vyskytly v záruční době. Za vady, které se projevily po záruční době, odpovídá prodávající jen tehdy, pokud byly způsobeny porušením jeho povinností.
- 5) Smluvní strany se dohodly na této záruční době dodaného zboží 60 měsíců. Záruční doba začíná běžet dnem převzetí zboží uživatelem. Záruční doba se vztahuje na kompletní dodávky včetně montáže bez jakékoliv výjimky či podmínky (např. není přípustné, aby si prodávající vymíňoval záruku nějakou preventivní prohlídkou apod.). Záruční doba se staví po dobu, po kterou nemůže uživatel zboží řádně užívat pro vady, za které nese odpovědnost prodávající.
- 6) Veškeré vady zboží je kupující (či uživatel prostřednictvím kupujícího) povinen uplatnit u prodávajícího bez zbytečného odkladu poté, kdy vadu zjistil, a to formou písemného oznámení (popř. faxem nebo e-mailem), obsahujícím co nejpodrobnější specifikaci zjištěné vady. Jakmile kupující odešle toto oznámení, bude se mít za to, že požaduje bezplatné odstranění vady v místě dodání dle přílohy č. 1 této smlouvy, neuvede-li v oznámení jinak.
- 7) Záruční servis bude probíhat v místě plnění dle přílohy č. 1 této smlouvy bezplatně po celou dobu záruky. Kupující bude po dobu záruky provádět 2x ročně pravidelné servisní prohlídky zboží, tyto úkony budou zahrnuty do kupní ceny. V případě nutnosti výměny nebo opravy v servisním středisku prodávajícího, nebo v autorizovaném servisním středisku výrobce zboží, zabezpečí prodávající po souhlasu kupujícího bezplatně dopravu zařízení od uživatele do servisu a dopravu opraveného či vyměněného zboží zpět k uživateli. V tomto případě navrhne prodávající způsob odstranění vady a po odsouhlasení tohoto návrhu kupujícím zajistí prodávající provedení odstranění vady v souladu se schváleným návrhem.
- 8) Prodávající započne s odstraněním vady okamžitě, nejpozději však do 12 hodin od oznámení vady, pokud se smluvní strany nedohodnou písemně jinak. Nezapočne-li prodávající s odstraněním vady ve stanovené lhůtě, je kupující oprávněn zajistit odstranění vady na náklady prodávajícího u jiné odborné osoby zvolené kupujícím.
- 9) Prodávající je povinen odstranit vadu nejpozději do 48 hodin od jejího oznámení kupujícím (či uživatelem prostřednictvím kupujícího), pokud se smluvní strany v konkrétním případě nedohodnou jinak. V případě, že je k provedení opravy nutná dodávka náhradního dílu ze zahraničí, bude vada odstraněna nejpozději do 5 kalendářních dnů od jejího oznámení se smluvní strany nedohodnout jinak. V případě, že prodávající neodstraní vadu ve lhůtách dle tohoto odstavce, je kupující oprávněn zajistit odstranění vady na náklady prodávajícího u jiné odborné osoby zvolené kupujícím.
- 10) Po provedené opravě (či jinému odstranění vady) zboží předá prodávající opravené zboží zpět uživateli. O předání zboží uživateli bude vyhotoven protokol, který bude obsahovat přesný popis opravy (či jiného odstranění vady) zboží, datum předání opraveného zboží a podpis prodávajícího a uživatele. Na provedenou opravu poskytne prodávající záruku v délce dle odst. 5) tohoto článku.
- 11) Prodávající je povinen uhradit kupujícímu škodu, která mu vznikla vadným plněním, a to v plné výši. Prodávající rovněž kupujícímu uhradí náklady vzniklé při uplatňování práv z odpovědnosti za vadu.
- 12) Během záruční doby se dále obě smluvní strany řídí reklamačními podmínkami, stanovenými výrobcem a ust. občanského zákoníku.

čl.VII. Platební podmínky

- 1) Zálohy nejsou sjednány.
- 2) Podkladem pro úhradu kupní ceny je vyúčtování nazvané faktura (dále jen „faktura“), která bude mít náležitosti daňového dokladu dle § 28 zákona č. 235/2004 Sb., o dani z přidané hodnoty, ve znění pozdějších předpisů (dále jen „zákon o DPH“). Faktura bude obsahovat specifikaci cen zboží a bude vystavena nejdříve po splnění povinnosti dle čl. V odst. 1) a odst. 2). Přílohou k faktuře bude protokol.
- 3) Kromě náležitostí stanovených platnými právními předpisy pro daňový doklad je druhá smluvní strana povinna ve faktuře uvést i tyto údaje:
 - a) evidenční číslo daňového dokladu a datum vystavení,
 - b) **evidenční číslo smlouvy kupujícího** a datum jejího uzavření, číslo veřejné zakázky: VZ 76.19, identifikátor: P19V00000340,
 - c) předmět plnění a jeho přesnou specifikaci ve slovním vyjádření (nestačí pouze odkaz na číslo uzavřené smlouvy)
 - d) označení banky a číslo bankovního účtu, na který musí být zapláceno,
 - e) datum splatnosti faktury,
 - f) název, sídlo, IČO a DIČ kupujícího a prodávajícího,
 - g) jméno osoby, která fakturu vystavila, včetně jejího podpisu a kontaktního telefonu,
 - h) údaje poskytovatele o zápisu do Obchodního rejstříku, popř. o zápisu do jiné evidence u podnikatelů nezapsaných do obchodního rejstříku,
 - i) označení útvaru kupujícího, který akci likviduje (tj. odbor školství a kultury).
- 4) Lhůta splatnosti faktury je **do 30 kalendářních dnů** ode dne jejího prokazatelného doručení kupujícímu. Stejná lhůta splatnosti platí pro smluvní strany i při placení jiných plateb (např. úroků z prodlení, smluvních pokut, náhrady škody aj.).
- 5) Nebude-li faktura obsahovat některou povinnou nebo dohodnutou náležitost nebo bude chybně vyúčtována kupní cena nebo DPH, je kupující oprávněn fakturu před uplynutím lhůty splatnosti vrátit druhé smluvní straně k provedení opravy s vyznačením důvodu vrácení. Prodávající provede opravu vystavením nové faktury. Od doby odeslání nesprávné faktury přestává běžet původní lhůta splatnosti. Celá lhůta splatnosti běží opět ode dne doručení nově vyhotovené faktury kupujícímu.
- 6) Smluvní strany se dohodly, že platba kupní ceny bude provedena na číslo bankovního účtu, uvedené prodávajícím ve faktuře, bez ohledu na číslo účtu uvedeného v této smlouvě.
- 7) Prodávající prohlašuje, že není nespolehlivým plátcem DPH a v případě, že by se jím v průběhu trvání smluvního vztahu stal, tuto informaci neprodleně sdělí kupujícímu. Pokud se stane prodávající nespolehlivým plátcem daně dle § 106a zákona o DPH, je kupující oprávněn uhradit prodávajícímu za zdanitelné plnění kupní cenu bez DPH a úhradu samotné DPH provést přímo na bankovní účet místně příslušného správce daně dle § 109a zákona o DPH. Zaplacení kupní ceny ve výši DPH na bankovní účet správce daně prodávajícího a zaplacení kupní ceny bez DPH prodávajícímu bude považováno za splnění závazku kupujícího uhradit sjednanou cenu.
- 8) Prodávající odpovídá za to, že sazba DPH bude stanovena v souladu s platnými právními předpisy. Smluvní strany se dohodly, že dojde-li v průběhu plnění předmětu této smlouvy ke změně zákonné sazby DPH stanovené pro příslušné plnění vyplývající z této smlouvy, je poskytovatel od okamžiku nabytí účinnosti změny zákonné sazby DPH povinen účtovat platnou sazbu DPH. O této skutečnosti není nutné uzavírat dodatek k této smlouvě.
- 9) Povinnost zaplatit kupní cenu je splněna dnem odepsání příslušné částky z účtu kupujícího.

čl.VIII. Sankční ujednání

- 1) Prodávající je povinen zaplatit kupujícímu smluvní pokutu ve výši 0,5 % z kupní ceny bez DPH řádně a včas nedodaného zboží za každý i započatý den prodlení s termínem plnění dle čl. IV. této smlouvy.
- 2) Pro případ prodlení se zaplacením dohodnuté kupní ceny je kupující povinen zaplatit prodávajícímu úrok z prodlení ve výši 0,015 % z dlužné částky za každý i započatý den prodlení.

- 3) Pokud prodávající neodstraní vadu zboží ve lhůtě uvedené v čl. VI. odst. 9) této smlouvy je povinen zaplatit kupujícímu za každý jednotlivý případ smluvní pokutu ve výši 5.000,- Kč. a to za každý započatý den prodlení.
- 4) Veškeré parametry jednotlivých kusů zboží, uvedených v příloze č. 1, budou při převzetí ověřovány. V případě, že předávané zboží nebude splňovat patřičné parametry, bude požadována za každý nedodržený parametr smluvní pokuta 5.000,- Kč bez DPH. a to u každého jednotlivého kusu. Dále je kupující oprávněn požadovat slevu z kupní ceny, či výměnu zboží, za zboží splňující sjednané parametry a to i v případě, že kupující zjistí nedodržení sjednaných parametrů až po převzetí zboží.

čl.IX. Zánik smlouvy

- 1) Smluvní strany se dohodly, že tato smlouva zaniká:
 - a) písemnou dohodou smluvních stran,
 - b) jednostranným odstoupením od této smlouvy pro její podstatné porušení druhou smluvní stranou s tím, že podstatným porušením smlouvy se rozumí zejména:
 - Nedodání zboží ve stanoveném termínu plnění dle čl. IV. odst. 1) smlouvy,
 - Pokud má zboží vady, které jej činí neupotřebitelným nebo nemá vlastnosti, které si kupující vymínil nebo o kterých ho prodávající ujistil,
 - Nedodržení smluvních ujednání o záruce za jakost,
 - Neuhrazení kupní ceny kupujícím po druhé výzvě prodávajícího k uhrazení dlužné částky, přičemž druhá výzva nesmí následovat dříve než 15 dnů po doručení první výzvy.
- 2) Pro účely této smlouvy se pod pojmem „bez zbytečného odkladu“ uvedeným v občanském zákoníku rozumí „nejpozději do 14 dnů“.

čl.X. Závěrečná ustanovení

- 1) Tato smlouva nabývá účinnosti dnem uveřejnění v centrálním registru smluv dle zákona číslo 340/2015 Sb., zákon o registru smluv, ve znění pozdějších předpisů.
- 2) Změnit nebo doplnit tuto smlouvu mohou smluvní strany, s výjimkou případu uvedeného v čl. I. odst. 2) čl. VII. odst. 8) této smlouvy pouze formou písemných dodatků, které budou vzestupně číslovány, výslovně prohlášeny za dodatek této smlouvy a podepsány oprávněnými zástupci smluvních stran.
- 3) Prodávající nemůže bez souhlasu kupujícího postoupit svá práva a povinnosti plynoucí z této smlouvy třetí straně. V případě porušení tohoto ustanovení se prodávající zavazuje uhradit kupujícímu smluvní pokutu ve výši **15 %** z kupní ceny bez DPH, a to do 30 dnů od doby, kdy bylo kupujícím zjištěno takovéto porušení této smlouvy.
- 4) Vzhledem k veřejnoprávnímu charakteru kupujícího prodávající výslovně prohlašuje, že je s touto skutečností obeznámen a souhlasí se zveřejněním smluvních podmínek obsažených v této smlouvě v rozsahu a za podmínek vyplývajících z příslušných právních předpisů, zejména zákona č. 106/1999 Sb., o svobodném přístupu k informacím, ve znění pozdějších předpisů a zákona č. 134/2016 Sb., o zadávání veřejných zakázek, ve znění pozdějších předpisů (dále jen „zákon o zadávání veřejných zakázek“).
- 5) Prodávající prohlašuje, že v rámci plnění této veřejné zakázky **nebudou** použity poddodávky třetích osob uvedených v Příloze č. 2 této smlouvy). Prodávající je povinen v souladu s ustan. § 147a odst. 5 zákona o zadávání veřejných zakázek předložit kupujícímu v zákonem stanovených lhůtách seznam případných poddodavatelů při plnění podle této smlouvy; má-li poddodavatel formu akciové společnosti, je přílohou tohoto seznamu i seznam vlastníků akcií, jejichž souhrnná jmenovitá hodnota přesahuje 10 % základního kapitálu, vyhotovený ve lhůtě 90 dnů před dnem předložení seznamu poddodavatelů.
- 6) V případě zjištění porušení prohlášení prodávajícího dle odst. 5) tohoto článku této smlouvy, jakož i v případě, že prodávající použije poddodávky od třetích osob jiných, než uvedených na seznamu poddodavatelů dle odst. 5) tohoto článku této smlouvy, je kupující oprávněn uplatnit smluvní pokutu ve

výši 10 % z kupní ceny bez DPH za každé jednotlivé porušení nebo odstoupit od této smlouvy do 30 dnů ode dne zjištění porušení. Odstoupení je platné dnem doručení prodávajícímu.

- 7) Pro případ, že ustanovení této smlouvy oddělitelné od ostatního obsahu se stane neúčinným nebo neplatným, smluvní strany se zavazují bez zbytečných odkladů nahradit takové ustanovení novým. Případná neplatnost některého z takovýchto ustanovení této smlouvy nemá za následek neplatnost ostatních ustanovení.
- 8) Pisemnosti se považují za doručené i v případě, že kterákoliv ze stran její doručení odmítne, či jinak znemožní.
- 9) Smluvní strany shodně prohlašují, že si tuto smlouvu před jejím podpisem přečetly, že byla uzavřena po vzájemném projednání podle jejich pravé a svobodné vůle, že jejímu obsahu porozuměly a svůj projev učinily vážně, určitě, srozumitelně, dobrovolně a nikoliv v tísní nebo za nápadně nevýhodných podmínek a že se dohodly na celém jejím obsahu, což stvrzují svými podpisy.
- 10) Smluvní strany výslovně souhlasí se zveřejněním celého textu této smlouvy a to včetně všech případných příloh a dodatků, v centrálním registru smluv, zřízeném dle zákona číslo 340/2015 Sb., zákon o registru smluv, je-li povinnost tuto smlouvu uveřejnit dána tímto zákonem. Registr smluv je trvale veřejně přístupný a obsahuje údaje zejména o smluvních stranách, předmětu smlouvy, číselném označení smlouvy a o datu podpisu smlouvy. Smluvní strany dále prohlašují, že skutečnosti uvedené v této smlouvě nepovažují za obchodní tajemství ve smyslu příslušných ustanovení právních předpisů a udělují souhlas k jejich užití a zveřejnění bez stanovení dalších podmínek.
- 11) Tato smlouva je vyhotovena v šesti stejnopisech s platností originálu, podepsaných oprávněnými zástupci smluvních stran, přičemž kupující obdrží pět a prodávající jedno vyhotovení.
- 12) Nedílnou součástí této smlouvy je:
 - Příloha č. 1 Seznam specifikace zboží dodaný kupujícími
 - Příloha č. 2 Seznam poddodavatelů.
 - Příloha č. 3 Seznam ŠK - seznam uživatelů

Za kupujícího

Za prodávajícího

Datum: _____

Datum: _____

Místo: Ostrava-Hrabůvka _____

Místo: Ostrava _____

Bc. Martin Bednář
starosta

Patrik Anderle
jednatel

Výběrové řízení - zadávací podklady

1) Předmět dodávky:

Požaduje se dodávka myčky stolního nádobí pro **Základní školu a mateřskou školu Ostrava-Zábřeh, Horymírova 100, příspěvkovou organizaci**

550 obědů – školní kuchyň při ZŠ Horymírova 100,
výdejní doba jídel 11.30 – 14.00 hod.

Umývají se:

- misky na polévku
- jídelní talíře
- misky na saláty
- skleničky na nápoje
- příbory
- podnosy

Parametry a požadavky na dodávku myčky:

Požadujeme spolehlivý minimálně dvounádržový mycí systém

Myčka s automatickým posunem košů 500x500mm MTR SMM

Parametry	ANO	NE
košový mycí systém dle DIN 10510 s kapacitou minimálně 100 košů/hodinu, koš 50x50cm	ANO	
předmycí zóna, minimální délka 300 mm	ANO	
mycí zóna s nádrží minimálně 90 litrů ($\pm 10\%$), minimálně pět vrchních mycích ramen, minimálně tři mycí spodní ramena	ANO	
oplachová zóna s nádrží minimálně 75 litrů ($\pm 10\%$) trojstupňová zóna závěrečného oplachu, minimálně tři vrchní mycí ramena, minimálně 3 mycí spodní ramena	ANO	
pokud nemají nádrže dostatečnou kapacitu litrů nebo mycích ramen, lze nahradit rozšířením o další zónu s vlastní nádrží	ANO	
vyjímání mycích ramen v blocích nebo jednotlivě	ANO	
celkový příkon stroje 30kW ($\pm 10\%$)	ANO	
třída krytí minimálně IPx5	ANO	
mycí stroj s rekuperací tepla s automatickým samočištěním	ANO	
izolační dvojitá stěna včetně dveří	ANO	
systém automatického čištění stropu stroje	ANO	
možnost sledování hodnot dle HACCP	ANO	
informace na displeji v českém jazyce	ANO	
automatické dávkovací zařízení mycího prostředku na bázi vodivosti s nerezovou sondou	ANO	
automatické dávkovací zařízení oplachového prostředku na časové bázi	ANO	

filtrační síto přes celou zónu a síto před vstupem do čerpadla	ANO
automatická diagnostika poruch stroje	ANO
hlubokotažené nádrže s oblými rohy vylisované z jednoho kusu materiálu – bezesvárové provedení nádrže. Svařování, letování a obdobné úpravy nejsou přípustné	ANO
oplachové čerpadlo na zvýšení tlaku	ANO
změkčovač s automatickou regenerací	ANO
8x koš na talíře	ANO
4x koš základní na misky a talíře	ANO
4x vložka na příbory 8-dílná pro mytí příborů na stojato	ANO
6x košů na sklo stohovatelné	ANO
3x koš na tácy	ANO

Požadavky na sestavu mycího systému:

Na vstupní straně stroje automatický rohový podavač košů.

Vstupní stůl min. 2250mm pravý s dřezem s rohovým podavačem košů do stroje s dřezem min. 900x400, hloubka 250mm, včetně vodovodní baterie pákové směšovací, tlakové, otočné, tlaková hadice s kovovou pružinou, povrchová úprava chrom osazenou perlátorem.

Výstupní stůl válečkový levý min. 1200mm s koncovým vypínačem a s postranními válečky pro snadný posuv košů.

Celkový rozměr pro umístění vstupu do myčky je 2250mm
Celkový rozměr pro umístění myčky vč. přísl. je 3900 mm

4) Další podmínky:

- Každý dodavatel navrhne vlastní prostorové umístění stroje včetně stolů a to ve výkresové podobě (PDF) při podání nabídky, kde se musí vejít do předem vymezené plochy pro umístění myčky a stolů, nutná prohlídka na místě. Stavební úpravy pro myčku nejsou možné.
- Dodavatel v cenové nabídce uvede dopravu, montáž zařízení na média pro správnou funkci zařízení – elektro, voda, odpad, uvedení do provozu a zaškolení obsluhy. Součástí bude jednorázová dodávka mycího prostředku. Dále pak bude v ceně zahrnuta demontáž stávajícího zařízení a jeho ekologická likvidace.
- Dodavatel si prostor zaměří a zjistí cestu dopravu myčky kuchyní na místo tak, aby nepoškodil stávající zařízení kuchyně. Případné zprůchodnění cesty pro dopravu myčky na místo opět zahrne k montáži do celkové ceny. Taktéž při potřebě myčku již ve výrobě rozdělit/rozložit na menší díly z důvodu dopravy a montáže na místo určení musí dodavatel vyčíslit do celkových nákladů.

2) Předmět dodávky:

Požaduje se dodávka myčky stolního nádobí pro **Základní školu a mateřskou školu Ostrava-Zábřeh, Volgogradská 6B, příspěvkovou organizaci**

450 obědů – školní kuchyň při ZŠ Volgogradská,
výdejní doba jídel 11.30 – 14.00 hod.

Umývají se:

- misky na polévku
- jídelní talíře
- misky na saláty
- skleničky na nápoje
- příbory
- podnosy

Parametry a požadavky na dodávku myčky:

Požadujeme spolehlivý minimálně dvounádržový mycí systém

Myčka s automatickým posunem košů 500x500mm MTR SMM

Parametry	ANO	NE
košový mycí systém dle DIN 10510 s kapacitou minimálně 100 košů/hodinu, koš 50x50cm	ANO	
předmycí zóna, minimální délka 300 mm	ANO	
mycí zóna s nádrží minimálně 90 litrů ($\pm 10\%$), minimálně pět vrchních mycích ramen, minimálně tři mycí spodní ramena	ANO	
oplachová zóna s nádrží minimálně 75 litrů ($\pm 10\%$) trojstupňová zóna závěrečného oplachu, minimálně tři vrchní mycí ramena, minimálně 3 mycí spodní ramena	ANO	
pokud nemají nádrže dostatečnou kapacitu litrů nebo mycích ramen, lze nahradit rozšířením o další zónu s vlastní nádrží	ANO	
vyjímání mycích ramen v blocích nebo jednotlivě	ANO	
celkový příkon stroje 30kW ($\pm 10\%$)	ANO	
třída krytí minimálně IPx5	ANO	
mycí stroj s rekuperací tepla s automatickým samočištěním	ANO	
izolační dvojitá stěna včetně dveří	ANO	
systém automatického čištění stropu stroje	ANO	
možnost sledování hodnot dle HACCP	ANO	
informace na displeji v českém jazyce	ANO	
automatické dávkovací zařízení mycího prostředku na bázi vodivosti s nerezovou sondou	ANO	
automatické dávkovací zařízení oplachového prostředku na časové bázi	ANO	
filtrační síto přes celou zónu a síto před vstupem do čerpadla	ANO	
automatická diagnostika poruch stroje	ANO	

hlubokotažené nádrže s oblými rohy vylisované z jednoho kusu materiálu – bezesvárové provedení nádrže. Svařování, letování a obdobné úpravy nejsou přípustné	ANO
oplachové čerpadlo na zvýšení tlaku	ANO
změkčovač s automatickou regenerací	ANO
8x koš na talíře	ANO
4x koš základní na misky a talíře	ANO
4x vložka na příbory 8-dílná pro mytí příborů na stojato	ANO
6x košů na sklo stohovatelné	ANO
3x koš na tácy	ANO

Požadavky na sestavu mycího systému:

Vstupní stůl s dřezem min. 1700mm s dřezem min. 900x400, hloubka 250mm, včetně vodovodní baterie pákové směšovací, tlakové, otočné, tlaková hadice s kovovou pružinou, povrchová úprava chrom osazenou perlátorem.

Výstupní stůl válečkový min. 1650mm s koncovým vypínačem a s postranními válečky pro snadný posuv košů.

Celkový rozměr pro umístění myčky vč. přísl. je 5300 mm

4) Další podmínky:

- Každý dodavatel navrhne vlastní prostorové umístění stroje včetně stolů a to ve výkresové podobě (PDF) při podání nabídky, kde se musí vejít do předem vymezené plochy pro umístění myčky a stolů, nutná prohlídka na místě. Stavební úpravy pro myčku nejsou možné.
- Dodavatel v cenové nabídce uvede dopravu, montáž zařízení na média pro správnou funkci zařízení – elektro, voda, odpad, uvedení do provozu a zaškolení obsluhy. Součástí bude jednorázová dodávka mycího prostředku. Dále pak bude v ceně zahrnuta **doprava a montáž stávající myčky ze školní kuchyně do školní kuchyně ZŠ V. Košáře 6, Ostrava-Dubina.**
- Dodavatel si prostor zaměří a zjistí cestu dopravu myčky kuchyní na místo tak, aby nepoškodil stávající zařízení kuchyně. Případné zprůchodnění cesty pro dopravu myčky na místo opět zahrne k montáži do celkové ceny. Taktéž při potřebě myčku již ve výrobě rozdělit/rozložit na menší díly z důvodu dopravy a montáže na místo určení musí dodavatel vyčíslit do celkových nákladů.

3) Předmět dodávky:

Požaduje se dodávka myčky stolního nádobí pro **Základní školu a mateřskou školu Ostrava-Bělský Les, B. Dvorského 1, příspěvkovou organizaci**

450 obědů – školní kuchyň při ZŠ B. Dvorského 1,
výdejní doba jídel 11.30 – 14.00 hod.

Umývají se:

- misky na polévku
- jídelní talíře
- misky na saláty
- skleničky na nápoje
- přibory
- podnosy

Parametry a požadavky na dodávku myčky:

Požadujeme spolehlivý minimálně dvounádržový mycí systém

Myčka s automatickým posunem košů 500x500mm MTR SMM

Parametry	ANO	NE
košový mycí systém dle DIN 10510 s kapacitou minimálně 100 košů/hodinu, koš 50x50cm	ANO	
předmycí zóna, minimální délka 300 mm	ANO	
mycí zóna s nádrží minimálně 90 litrů (±10%), minimálně pět vrchních mycích ramen, minimálně tři mycí spodní ramena	ANO	
oplachová zóna s nádrží minimálně 75 litrů (±10%) trojstupňová zóna závěrečného oplachu, minimálně tři vrchní mycí ramena, minimálně 3 mycí spodní ramena	ANO	
pokud nemají nádrže dostatečnou kapacitu litrů nebo mycích ramen, lze nahradit rozšířením o další zónu s vlastní nádrží	ANO	
vyjímání mycích ramen v blocích nebo jednotlivě	ANO	
celkový příkon stroje 30kW (±10%)	ANO	
třída krytí minimálně IPx5	ANO	
mycí stroj s rekuperací tepla s automatickým samočištěním	ANO	
izolační dvojitá stěna včetně dveří	ANO	
systém automatického čištění stropu stroje	ANO	
možnost sledování hodnot dle HACCP	ANO	
informace na displeji v českém jazyce	ANO	
automatické dávkovací zařízení mycího prostředku na bázi vodivosti s nerezovou sondou	ANO	
automatické dávkovací zařízení oplachového prostředku na časové bázi	ANO	
filtrační síto přes celou zónu a síto před vstupem do čerpadla	ANO	

automatická diagnostika poruch stroje	ANO
hlubokotažené nádrže s oblémi rohy vylišované z jednoho kusu materiálu – bezesvárové provedení nádrže. Svařování, letování a obdobné úpravy nejsou přípustné	ANO
oplachové čerpadlo na zvýšení tlaku	ANO
změkčovač s automatickou regenerací	ANO
8x koš na talíře	ANO
4x koš základní na misky a talíře	ANO
4x vložka na příbory 8-dílná pro mytí příborů na stojato	ANO
6x košů na sklo stohovatelné	ANO
3x koš na tácy	ANO

Požadavky na sestavu mycího systému:

Vstupní stůl s dřezem min. 1700mm s dřezem min. 900x400, hloubka 250mm, včetně vodovodní baterie pákové směšovací, tlakové, otočné, tlaková hadice s kovovou pružinou, povrchová úprava chrom osazenou perlátorem.

Výstupní stůl válečkový min. 1700 mm s koncovým vypínačem a s postranními válečky pro snadný posuv košů.

Celkový rozměr pro umístění myčky vč. přísl. je 5400 mm

4) Další podmínky:

- Každý dodavatel navrhne vlastní prostorové umístění stroje včetně stolů a to ve výkresové podobě (PDF) při podání nabídky, kde se musí vejít do předem vymezené plochy pro umístění myčky a stolů, nutná prohlídka na místě. Stavební úpravy pro myčku nejsou možné.
- Dodavatel v cenové nabídce uvede dopravu, montáž zařízení na média pro správnou funkci zařízení – elektro, voda, odpad, uvedení do provozu a zaškolení obsluhy. Součástí bude jednorázová dodávka mycího prostředku. Dále pak bude v ceně zahrnuta demontáž stávajícího zařízení a jeho ekologická likvidace.
- Dodavatel si prostor zaměří a zjistí cestu dopravu myčky kuchyni na místo tak, aby nepoškodil stávající zařízení kuchyně. Případné zprůchodnění cesty pro dopravu myčky na místo opět zahrne k montáži do celkové ceny. Taktéž při potřebě myčku již ve výrobě rozdělit/rozložit na menší díly z důvodu dopravy a montáže na místo určení musí dodavatel vyčíslit do celkových nákladů.

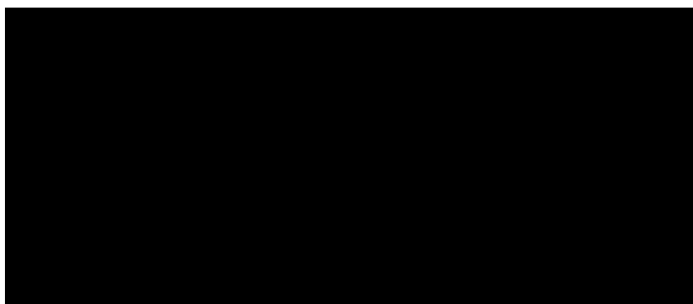

Průběh č. 12



gastronomické technologie

Naše zn.: 2019017
Vyřizuje: Patrik Anderle
Datum: 9.9.2019
Email: info@finezza.cz
Telefon: 731 600 599

Městský obvod Ostrava – Jih
Horní 791/3
700 30 Ostrava - Hrabůvka

Cenová nabídka - „ ZŠ a MŠ Ostrava- Zábřeh, Volgogradská 6B, příspěvková organizace

„ myčka Winterhalter MTR SMM“ (prospekt přílohou)

Vážení,

dovoluji si Vám nabídnout tunelovou myčku s automatickým posuvem košů Winterhalter model MTR SMM, která splňuje vaše požadavky.

Parametry myčky:

košový mycí systém dle DIN 10510 s kapacitou minimálně 100 košů/hodinu, koš 50x50cm

- předmycí zóna, minimální délka 300 mm
- mycí zóna s nádrží minimálně 90 litrů ($\pm 10\%$), minimálně pět vrchních mycích ramen, minimálně tři mycí spodní ramena
- oplachová zóna s nádrží minimálně 75 litrů ($\pm 10\%$) trojstupňová zóna závěrečného oplachu, minimálně tři vrchní mycí ramena, minimálně 3 mycí spodní ramena
- pokud nemají nádrže dostatečnou kapacitu litrů nebo mycích ramen, lze nahradit rozšířením o další zónu s vlastní nádrží
- vyjímání mycích ramen v blocích nebo jednotlivě
- celkový příkon stroje 30kW ($\pm 10\%$)
- třída krytí minimálně IPx5
- mycí stroj s rekuperací tepla s automatickým samočištěním
- izolační dvojitá stěna včetně dveří
- systém automatického čištění stropu stroje
- možnost sledování hodnot dle HACCP
- informace na displeji v českém jazyce

FINEZZA FACILITY s.r.o.
Pavlovova 1351/44
730 00 Ostrava – Zábřeh

☎ 595 544 598
info@finezza.cz
www.finezza.cz

IČ 29398096
DIČ CZ29398096

9/15

- automatické dávkovací zařízení mycího prostředku na bázi vodivosti s nerezovou sondou
- automatické dávkovací zařízení oplachového prostředku na časové bázi
- filtrační síto přes celou zónu a síto před vstupem do čerpadla
- automatická diagnostika poruch stroje
- hlubokotažené nádrže s oblými rohy vylišované z jednoho kusu materiálu – bezsvárové provedení nádrže. Svařování, letování a obdobné úpravy nejsou přípustné
- oplachové čerpadlo na zvýšení tlaku
- změkčovač s automatickou regenerací
- 8x koš na talíře
- 4x koš základní na misky a talíře
- 4x vložka na příbory 8-dílná pro mytí příborů na stojato
- 6x košů na sklo stohovatelné
- 3x koš na tácy

Vstupní stůl s dřezem min. 1700mm s dřezem min. 900x400, hloubka 250mm, včetně vodovodní baterie pákové směšovací, tlakové, otočné, tlaková hadice s kovovou pružinou, povrchová úprava chrom osazenou perlátorem.

Výstupní stůl válečkový min. 1650mm s koncovým vypínačem a s postranními válečky pro snadný posuv košů.

Celkový rozměr pro umístění myčky vč. přísl. je 5300 mm

Ilustrativní foto

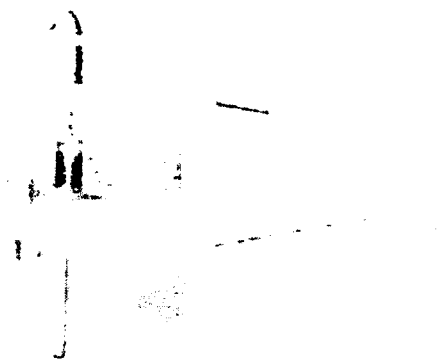

Záruční doba: 60 měsíců
Termín dodání: 60 kalendářních dnů od podpisu smlouvy

Rozpočet:

Myčka Winterhalter MTR SMM	799 900,- Kč
Vstupní stůl 1700x750x900 s dřezem 500x400x250 vč.tlakové baterie	27 000,- Kč
Výstupní stůl válečkový 1650x650x900	35 900,- Kč
Automatický změkčovač vody	25 000,- Kč
Sada košů dle specifikace(8 x na talíře, 4 x koš základní na misky a talíře, 4 x vložka na přibory 8-dílná, 6 x košů na sklo stohovatelné, 3 x koš na tácy)	18 900,- Kč

Doprava, montáž zařízení na média pro správnou funkci zařízení – elektro, voda, odpad,
uvedení do provozu a zaškolení obsluhy, doprava a montáž stávající myčky ze školní kuchyně
do školní kuchyně ZŠ V. Košáře 6, Ostrava-Dubina 9 000,-Kč

mycí prostředek v ceně

Cena celkem bez DPH	915 700,- Kč
DPH 21%	192 297,- Kč
Cena celkem s 21% DPH	1 107 997,-Kč

S přátelským pozdravem

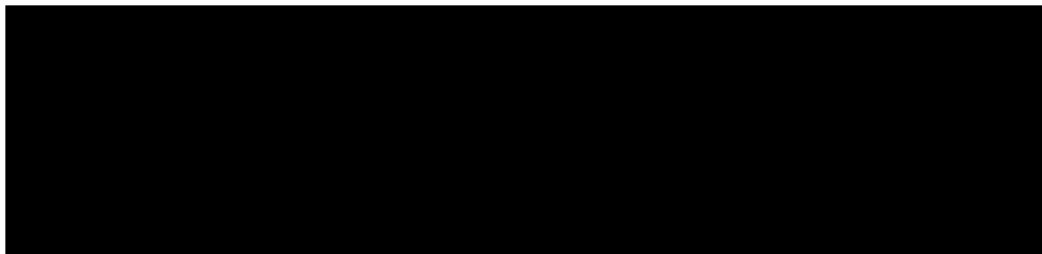

4195

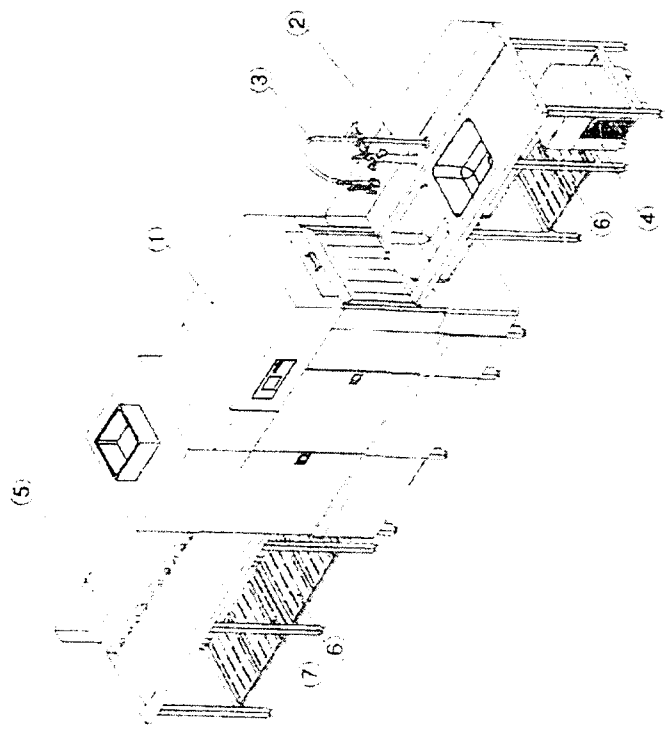

Item	Qty	Part-No	Desc	Dimensions
1	1	1168V9999	MIR 2 5MM r.l	1725 x 800 x 2030
2	1	712V9999	inlet table right	1700 x 750 x 200
3	1	75200182	re-spray unit with single hole raking top	
4	1	20000932	DuoMatik 3	360 x 360/450 x 575
5	1	734V9999	roller table left	1450 x 750 x 900
6	6	75202714	Undershelves	490 x 270
7	2	75202716	Undershelves	490 x 90

Scale: 1:20
 Drawing No: 019
 Date: 11.11.11
 Drawing Type: Quotation Drawing
 MIR 2 5MM r.l
 with 163lbs
 76080684

Technische Änderungen vorbehalten
Subject to technical changes
 Darstellung/Zeichensystem: SOLID WORKS
 Zeichnung ist 2D Abbildung und ist nicht
 zu interpretieren als 3D Modell
 Dimensionierung ist nicht verbindlich
 Drawing is 2D drawing and copy only
 In translation with a 3D Model
 Dimensions are copy only

Diese Zeichnung ist ein technisches Dokument
 Ihre Vervielfältigung und Verbreitung ist ohne unsere
 Genehmigung ist verboten
 This drawing is a technical document
 Its reproduction and distribution without our
 approval is forbidden

1 2 3 4 5 6 7 8 9 10 11 12
 1 2 3 4 5 6 7 8 9 10 11 12

5/15

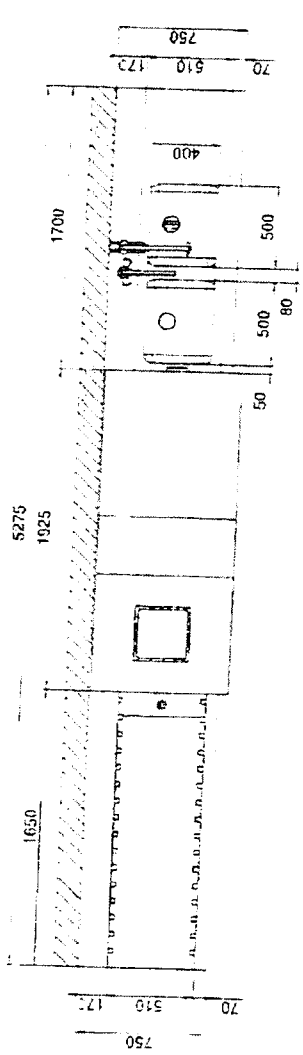
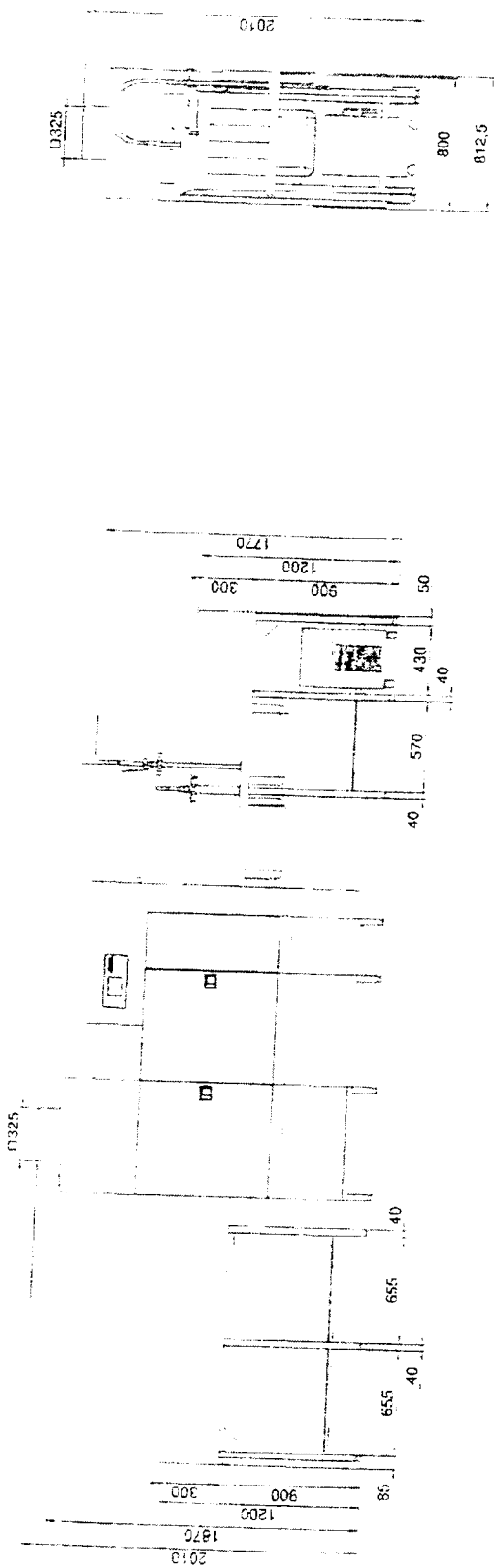

Technische Änderungen vorbehalten
Subject to technical changes
Garantierfrist/ warranty period: 30.000 UMDREHUNGEN
Zuzeichnung für 2D-Abbildung und gilt nur im Zusammenhang mit dem 3D-Modell.
Dimensionierung ist nicht verbindlich.
Drawing is 2D drawing and applies only in connection with the 3D model.
Dimensioning is not binding.

Diese Zeichnung ist eine unvollständige Projektion.
Alle Verhältnisse sind ohne Gewähr.
Construction is incomplete.
All conditions are without warranty.

STVOK 10310 110

Scale: 1:20

Quotation Drawing

MTR 2 SMM1-1
with tabs

76080684

Naše zn.: 2019017
Vyřizuje: Patrik Anderle
Datum: 9.9.2019
Email: info@finezza.cz
Telefon: 731 600 599

Městský obvod Ostrava – Jih
Horní 791/3

700 30 Ostrava - Hrabůvka

Cenová nabídka - „ ZŠ a MŠ Ostrava Zábřeh, Horymirova 100, příspěvková organizace

„ myčka Winterhalter MTR SMM“ (prospekt přílohou)

Vážení,

dovoluji si Vám nabídnout tunelovou myčku s automatickým posuvem košů Winterhalter model MTR SMM, která splňuje vaše požadavky.

Parametry myčky:

košový mycí systém dle DIN 10510 s kapacitou minimálně 100 košů/hodinu, koš 50x50cm

- předmycí zóna, minimální délka 300 mm
- mycí zóna s nádrží minimálně 90 litrů ($\pm 10\%$), minimálně pět vrchních mycích ramen, minimálně tři mycí spodní ramena
- oplachová zóna s nádrží minimálně 75 litrů ($\pm 10\%$) trojstupňová zóna závěrečného oplachu, minimálně tři vrchní mycí ramena, minimálně 3 mycí spodní ramena
- pokud nemají nádrže dostatečnou kapacitu litrů nebo mycích ramen, lze nahradit rozšířením o další zónu s vlastní nádrží
- vyjímání mycích ramen v blocích nebo jednotlivě
- celkový příkon stroje 30kW ($\pm 10\%$)
- třída krytí minimálně IPx5
- mycí stroj s rekuperací tepla s automatickým samočištěním
- izolační dvojitá stěna včetně dveří
- systém automatického čištění stropu stroje
- možnost sledování hodnot dle HACCP
- informace na displeji v českém jazyce

- automatické dávkovací zařízení mycího prostředku na bázi vodivosti s nerezovou sondou
- automatické dávkovací zařízení oplachového prostředku na časové bázi
- filtrační síto přes celou zónu a síto před vstupem do čerpadla
- automatická diagnostika poruch stroje
- hlubokotažené nádrže s oblými rohy vylisované z jednoho kusu materiálu – bezesvárové provedení nádrže. Svařování, letování a obdobné úpravy nejsou přípustné
- oplachové čerpadlo na zvýšení tlaku
- změkčovač s automatickou regenerací
- 8x koš na talíře
- 4x koš základní na misky a talíře
- 4x vložka na příbory 8-dílná pro mytí příborů na stojato
- 6x košů na sklo stohovatelné
- 3x koš na tácy

Na vstupní straně stroje automatický rohový podavač košů.

Vstupní stůl min. 2250mm pravý s dřezem s rohovým podavačem košů do stroje s dřezem min. 900x400, hloubka 250mm, včetně vodovodní baterie pákové směšovací, tlakové, otočné, tlaková hadice s kovovou pružinou, povrchová úprava chrom osazenou perlátorem.

Výstupní stůl válečkový levý min. 1200mm s koncovým vypínačem a s postranními válečky pro snadný posuv košů.

Celkový rozměr pro umístění vstupu do myčky je 2250mm
Celkový rozměr pro umístění myčky vč. přísl. je 3900 mm

Ilustrativní foto

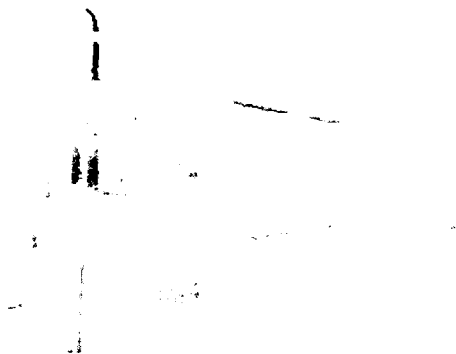

Záruční doba: 60 měsíců

Termín dodání: 60 kalendářních dnů od podpisu smlouvy

Rozpočet:

Myčka Winterhalter MTR SMM	799 900,- Kč
Vstupní stůl 1448x750 s dřezem 900x400 vč.tlakové baterie	27 000,- Kč
Rohový stůl válečkový s podavačem 802x750	47 500,- Kč
Výstupní stůl válečkový 1200x800	35 900,- Kč
Automatický změkčovač vody	25 000,- Kč
Sada košů dle specifikace(8 x na talíře, 4 x koš základní na misky a talíře, 4 x vložka na příbory 8-dílná, 6 x košů na sklo stohovatelné, 3 x koš na tácy)	18 900,- Kč
Doprava, montáž zařízení na média pro správnou funkci zařízení – elektro, voda, odpad, uvedení do provozu a zaškolení obsluhy, demontáž stávajícího zařízení a jeho ekologická likvidace	9 000,- Kč

mycí prostředek v ceně

Cena celkem bez DPH	963 200,- Kč
DPH 21%	202 272,- Kč
Cena celkem s 21% DPH	1 165 472,-Kč

S přátelským pozdravem

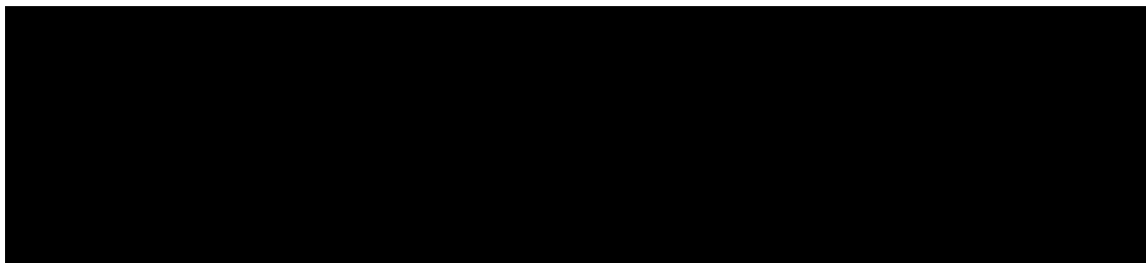

8/15

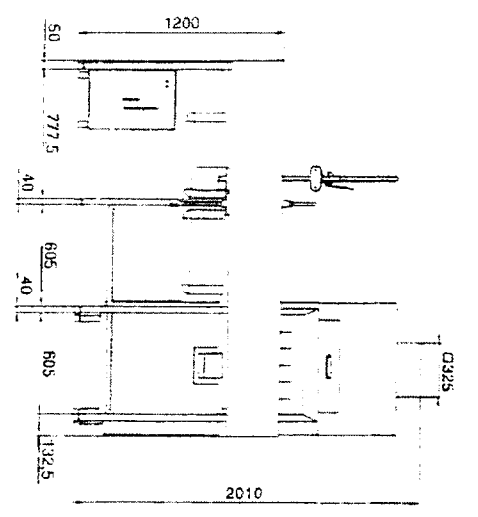
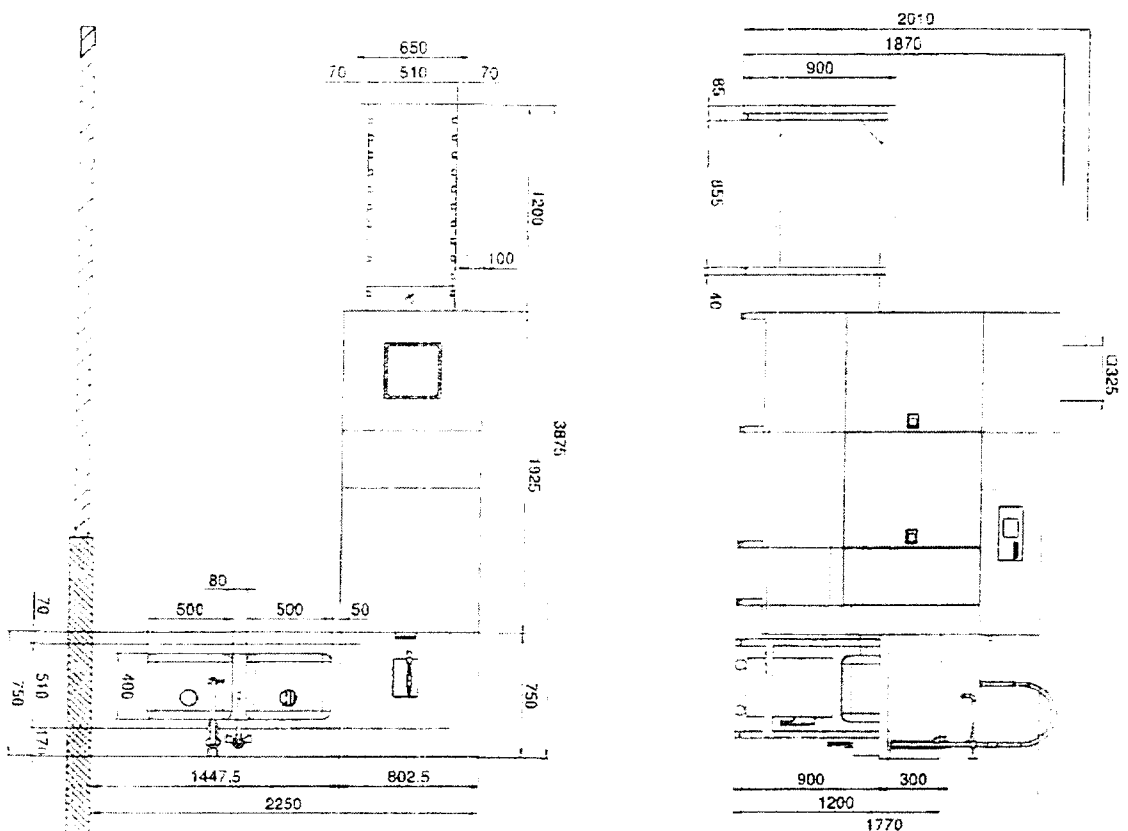

Technical drawing is not a contract. Any dimensions or details shown are for information only and are subject to change without notice.

Technical drawing is not a contract. Any dimensions or details shown are for information only and are subject to change without notice.

Quotation Drawing
MIR 2 SWM r-l
with labels
76080695

9/15

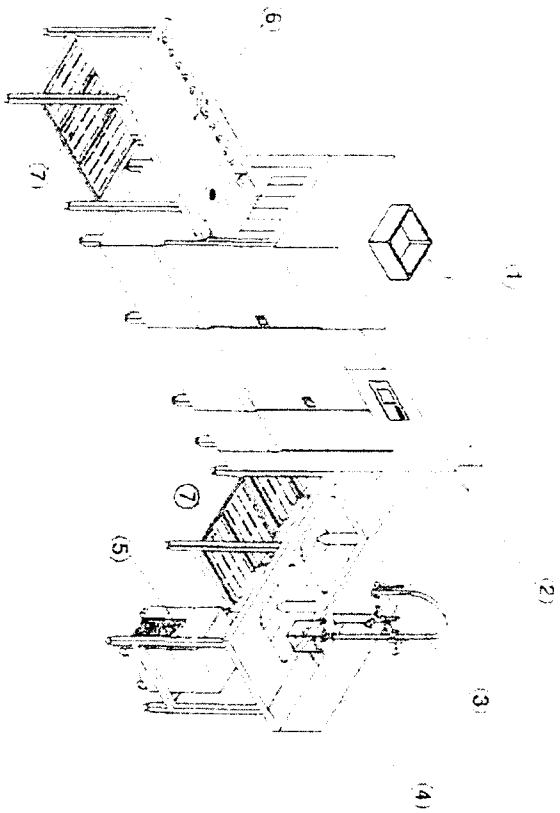

Item Qty	Part-No.	Title	Dimensions
1	168V9999	MIR 2 SMAM f-l	1925 x 800 x 2010
1	712V9999	Corner entry inlet top-left	2250 x 750 x 900
1	75200182	Pre-spray unit with single hose mixing tap	
1	5328290	Holder pre-spray unit	
1	20000932	DeaerMatic 3	360 x 360/450 x 574
1	734V0001	Kolter table left	1200 x 650 x 900
1	75202714	Undershelves	490 x 270

16/15

Technische Änderungen vorbehalten
 Subject to technical changes
 Usladeny izmeneniya po formam: SOLO WORKS

Utworzenie rysunku nie stanowi gwarancji
 Żadna odpowiedzialność za szkody nie może
 być przeniesiona na wykonawcę

The drawing remains our intellectual property
 Any damage to third parties will not be our
 responsibility or liability

Scale: 1:20
 Quotation Drawing
 MIR 2 SMAM f-l
 with tables

76080695

Naše zn.: 2019017
Vyřizuje: Patrik Anderle
Datum: 9.9.2019
Email: info@finezza.cz
Telefon: 731 600 599

Městský obvod Ostrava – Jib
Horní 791/3

700 30 Ostrava - Hrabůvka

Cenová nabídka - „ ZŠ a MŠ Ostrava – Bělský Les, B. Dvorského 1, příspěvková organizace

„ myčka Winterhalter MTR SMM“ (prospekt přílohou)

Vážení,

dovoluji si Vám nabídnout tunelovou myčku s automatickým posuvem košů Winterhalter model MTR SMM, která splňuje vaše požadavky.

Parametry myčky:

košový mycí systém dle DIN 10510 s kapacitou minimálně 100 košů/hodinu, koš 50x50cm

- předmycí zóna, minimální délka 300 mm
- mycí zóna s nádrží minimálně 90 litrů ($\pm 10\%$), minimálně pět vrchních mycích ramen, minimálně tři mycí spodní ramena
- oplachová zóna s nádrží minimálně 75 litrů ($\pm 10\%$) trojstupňová zóna závěrečného oplachu, minimálně tři vrchní mycí ramena, minimálně 3 mycí spodní ramena
- pokud nemají nádrže dostatečnou kapacitu litrů nebo mycích ramen, lze nahradit rozšířením o další zónu s vlastní nádrží
- vyjímání mycích ramen v blocích nebo jednotlivě
- celkový příkon stroje 30kW ($\pm 10\%$)
- třída krytí minimálně IPx5
- mycí stroj s rekuperací tepla s automatickým samočištěním
- izolační dvojitá stěna včetně dveří
- systém automatického čištění stropu stroje
- možnost sledování hodnot dle HACCP
- informace na displeji v českém jazyce

- automatické dávkovací zařízení mycího prostředku na bázi vodivosti s nerezovou sondou
- automatické dávkovací zařízení oplachového prostředku na časové bázi
- filtrační síto přes celou zónu a síto před vstupem do čerpadla
- automatická diagnostika poruch stroje
- hlubokotažené nádrže s oblými rohy vylisované z jednoho kusu materiálu – bezsvárové provedení nádrže. Svařování, letování a obdobné úpravy nejsou přípustné
- oplachové čerpadlo na zvýšení tlaku
- změkčovač s automatickou regenerací
- 8x koš na talíře
- 4x koš základní na misky a talíře
- 4x vložka na příbory 8-dílná pro mytí příborů na stojato
- 6x košů na sklo stohovatelné
- 3x koš na tácy

Vstupní stůl s dřezem min. 1700mm s dřezem min. 900x400, hloubka 250mm, včetně vodovodní baterie pákové směšovací, tlakové, otočné, tlaková hadice s kovovou pružinou. povrchová úprava chrom osazenou perlátorem.

Výstupní stůl válečkový min. 1700 mm s koncovým vypínačem a s postranními válečky pro snadný posuv košů.

Celkový rozměr pro umístění myčky vč. přísl. je 5400 mm

Ilustrativní foto

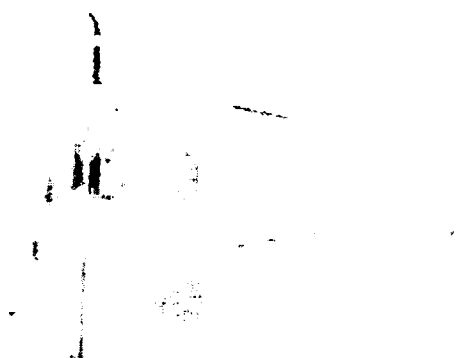

Záruční doba: 60 měsíců
Termín dodání: 60 kalendářních dnů od podpisu smlouvy

Rozpočet:

Myčka Winterhalter MTR SMM	799 900,- Kč
Vstupní stůl 1700x750x900 s dřezem 500x400x250 vč.tlakové baterie	27 000,- Kč
Výstupní stůl válečkový 1700x650x900	35 900,- Kč
Automatický změkčovač vody	25 000,- Kč
Sada košů dle specifikace(8 x na talíře, 4 x koš základní na misky a talíře, 4 x vložka na přibory 8-dílná, 6 x košů na sklo stohovatelné, 3 x koš na tácy)	18 900,- Kč
Doprava, montáž zařízení na média pro správnou funkci zařízení – elektro, voda, odpad, uvedení do provozu a zaškolení obsluhy, demontáž stávajícího zařízení a jeho ekologická likvidace	9 000,-Kč
mycí prostředek v ceně	
Cena celkem bez DPH	915 700,- Kč
DPH 21%	192 297,- Kč
Cena celkem s 21% DPH	1 107 997,-Kč

S přátelským pozdravem

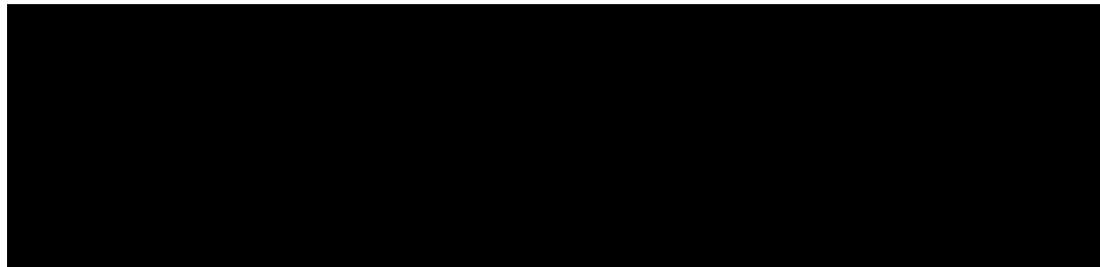

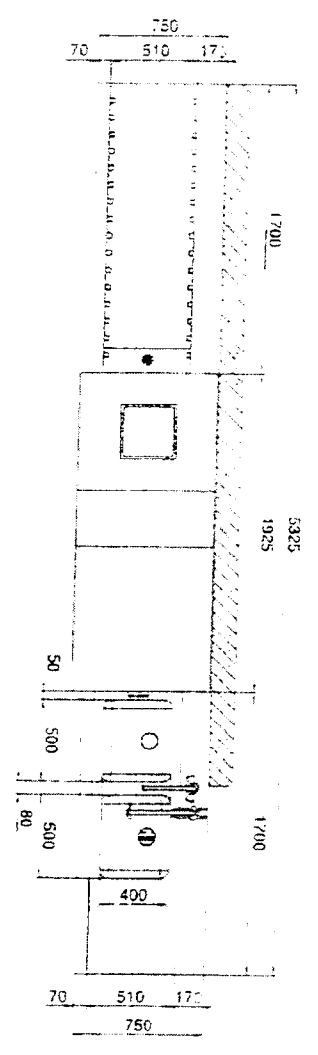
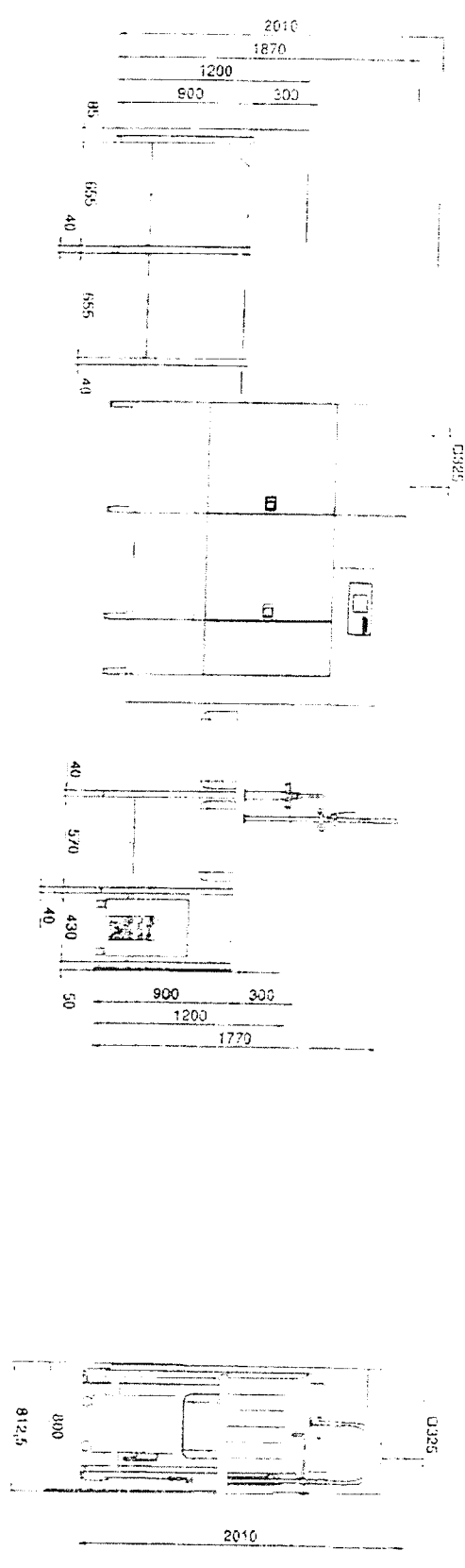

Deze tekening is voorlopig bestemd.
 Alle afmetingen zijn in millimeters.
 Indien er wijzigingen worden
 aangebracht, wordt hiervan melding
 gemaakt in de tekening.

This drawing remains for reference purposes.
 All dimensions are in millimeters.
 Any changes will be indicated on
 the drawing.

Technische Aanduidingen voorbehouden
Subject to technical changes
 Uitdrukkelijk voorbehouden: SOLO WORKS
 Ziekening is 3D-afbeelding en geeft niet de
 werkelijke afmetingen van het model.
 Dimensionering is niet bindend.
 Drawing is 3D drawing and does not
 represent actual dimensions.
 Dimensioning is not binding.

Project No.	10
Client	SOLO WORKS
Project Name	U.325
Scale	1:20
Sheet No.	01
Total Sheets	01

Quotation Drawing

MR. S. S. M. M. I.
 With Tables

76080686

Handwritten signature

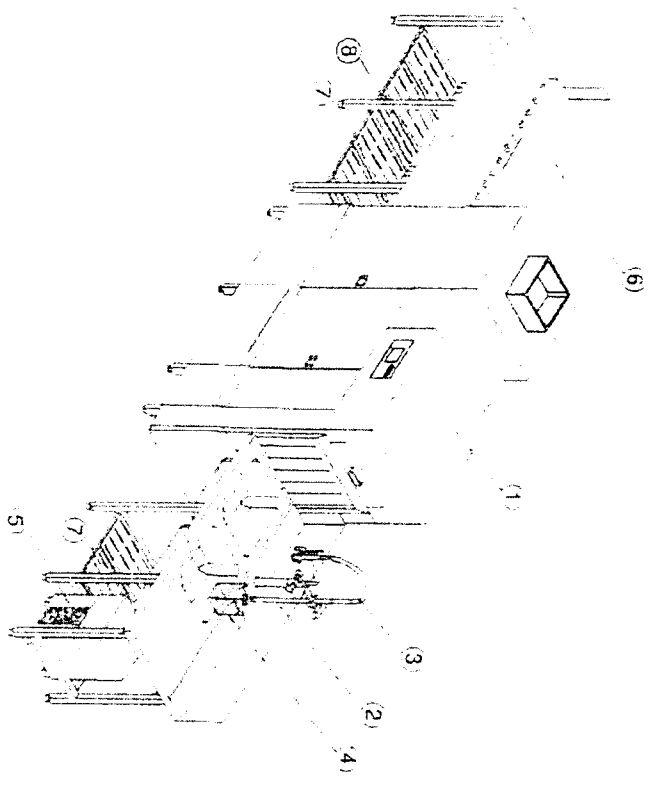

Item	Qty	Part No.	Title	Dimensions
1	1	68V9797	MTR 2 SMM F1	925 x 800 x 2010
2	1	717V9997	Initial table right	1700 x 750 x 900
3	1	5520290	Pre-spray unit with single hole margin to holder pro spray unit	
4	1	20000932	Druktable 3	340 x 340 x 450 x 57
5	1	734V0018	Roller table left	1700 x 750 x 900
6	1	75202714	Understaples	490 x 270
7	2	75202716	Understaples	490 x 50

Tegelijkse Aandeningen verbodden
 Subject to Technical Changes
 Erbe systemdroneprinters SCHIJOVORIS
 Zeichnung ist 2D-Messung und ist nur in
 Zeichnung mit nicht veränderbar
 übertragung zu ändern und nur in
 Original zu ändern und nur in
 Original zu ändern

There are drawings of items (with part numbers) that are not shown in this drawing. Any technical or identification will not be approved in this drawing.

Quotation Drawing

MTR 2 SMM F1
 with tables
 76080686

15/95

Seznam poddodavatelů dle § 105 odst. 1 písm. b) zákona č. 134/2016 Sb.,
o zadávání veřejných zakázek, ve znění pozdějších předpisů,
s jejichž pomocí účastník ZŘ předpokládá realizaci veřejné zakázky

Podlimitní veřejná zakázka na dodávky	Věcné vymezení části plnění VZ, kterou hodlá účastník ZŘ zadat poddodavateli, vč. hodnoty v Kč bez DPH	% podíl na plnění VZ
VZ 76.19 „Nákup průmyslových myček“		
1. Název.		
Sídlo / místo podnikání:		
Tel. fax		
E-mail		
IČO:		
DIČ:		
Spisová značka v obchodním rejstříku		
Osoba oprávněná jednat za účastníka		
Osoby zmocněné k dalším jednáním		
2. Název.		
Sídlo / místo podnikání		
Tel. fax		
E-mail:		
IČO		
DIČ		
Spisová značka v obchodním rejstříku		
Osoba oprávněná jednat za účastníka		
Osoby zmocněné k dalším jednáním		

Čestné prohlášení

Tímto prohlašuji, že nehodlám využít k plnění veřejné zakázky poddodavatele a předkládám shora uvedený seznam poddodavatelů.

Osoba oprávněná jednat jménem [redacted] za účastníka zadávacího řízení	
Podpis osoby	[redacted]
Titul jméno příjmení funkce	Patrik Anderle, jednatel
Datum:	9.9.2019

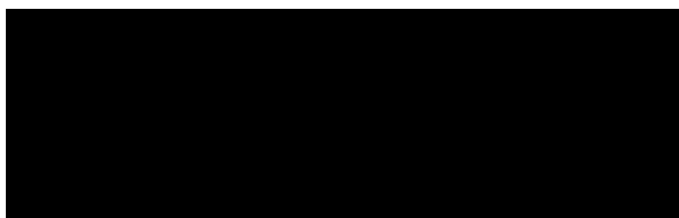

Seznam ŠK – seznam uživatelů

Evidenční číslo: VZ 76.19 „Nákup průmyslových myček“

Základní škola a mateřská škola Ostrava-Zábřeh, Horymírova 100, příspěvková organizace
Školní jídelna Horymírova 100, Ostrava- Zábřeh
Odpovědná vedoucí: p. Radkovská, tel. č. 596 786466
Ředitelka příspěvkové organizace: Mgr. Miroslava Škaldová, tel.č. 596 786549

Základní škola a mateřská škola Ostrava-Zábřeh, Volgogradská 6B, příspěvková organizace
Školní jídelna Volgogradská 6B, Ostrava-Zábřeh
Odpovědná vedoucí: p. Gurbovičová, tel.č. 770 139285
Ředitel příspěvkové organizace: Mgr. Jan Šebesta, tel. č. 770 139281

Základní škola a mateřská škola Ostrava-Bělský Les, B. Dvorského 1, příspěvková organizace
Školní jídelna B. Dvorského 1, Ostrava-Bělský les
Odpovědný vedoucí: p. Bednář, tel.č. 596 711789
Ředitel příspěvkové organizace: Mgr. Miloš Kosík, Ph.D., tel. č. 596 711769

Základní škola a mateřská škola Ostrava-Dubina, V. Košaře 6, příspěvková organizace
Školní jídelna V. Košaře 6, Ostrava-Dubina
Odpovědná vedoucí: p. Domiterová Zuzana, tel.č. 595 700050
Ředitelka příspěvkové organizace: Mgr. Radka Palátová, tel. č. 595 700057

