



DODATEK Č. 3 ke Smlouvě o dílo

uzavřené podle ust. § 2586 a násl. zákona č. 89/2012 Sb., občanský zákoník, ve znění pozdějších předpisů
„Atletický koridor a školní hřiště, ZŠ O. Nedbala, České Budějovice“

číslo smlouvy objednatele: 2019000218
číslo smlouvy zhotovitele: 06003/2019
číslo veřejné zakázky: 18243



veřejná zakázka malého rozsahu:
spolufinancováno z ESI fondu:

I. Smluvní strany

1. Objednatel:

název: statutární město České Budějovice
sídlo: nám. Přemysla Otakara II. 1/1, 370 01 České Budějovice
zastoupený: Ing. Jiří Svoboda, primátor města
ve věcech technických: Jana Kubíková, DiS., technik investičního odboru
IČO: 002 44 732
DIČ: CZ 002 44 732
bankovní spojení: Česká spořitelna, a.s.
číslo účtu: 4209522/0800
kontaktní údaje: tel.: 386 802 214
e-mail: kubikovaj@c-budejovice.cz
ID: kjgb4yx

2. Zhotovitel:

název: Metrostav a.s.
sídlo: Koželužská 2450/4, 180 00 Praha 8 – Libeň
zapsaný v obchodním rejstříku vedeném u Městského soudu v Praze, oddíl B, vložka 758
zastoupený: Ing. Martin Stašek, Oblastní ředitel pro Jihočeský kraj
ve věcech technických: Ing. Milan Hromádka, vedoucí projektu
IČO: 00014915
DIČ: CZ00014915
bankovní spojení: 
číslo účtu: 
kontaktní údaje: 

II. Předmět dodatku

1. Smlouva o dílo uzavřena mezi smluvními stranami dne 5. 3. 2019. Dodatek č. 1 uzavřen mezi smluvními stranami na základě rozhodnutí Rady města České Budějovice ze dne 3. 6. 2019. Dodatek č. 2 uzavřen mezi smluvními stranami na základě rozhodnutí Rady města České Budějovice ze dne 24. 6. 2019. Smlouva včetně všech dodatků nadále v tomto dodatku označována jako „smlouva“.
2. Dodatek má povahu závěrečného vyúčtování: ano ne

3. Předmět dodatku spočívá ve změně:

- předmětu díla
ceny díla
doby plnění

4. Důvody změny závazku:

Z důvodu požadavků objednatele, budoucího uživatele, výskytu nepředvídatelných okolností a okolností vyvolaných skutečnou situací na staveništi, postupně zjišťovanou v průběhu realizace stavby, když veškeré skutečnosti byly monitorovány v rámci kontrolních dnů stavby, došlo k vynuceným změnám realizace díla oproti Smlouvě a smluvní strany tak shodně konstatují nezbytnost uzavření tohoto Dodatku č. 3 Smlouvy na veřejnou zakázku č. 18243 (dále jen „Dodatek č. 3“). Obsahem Dodatku č. 3 je změna v cenových podmínkách provádění díla. Tyto změny nepředstavují podstatnou změnu závazku ve smyslu zákona č. 134/2016 Sb., zákon o zadávání veřejných zakázek, v platném znění (dále jen ZZVZ).

5. Změna závazku splňuje podmínky uvedené v:

- § 222 odst. 3 ZZVZ
§ 222 odst. 4 ZZVZ
§ 222 odst. 5 ZZVZ
§ 222 odst. 6 ZZVZ
§ 222 odst. 7 ZZVZ
§ 222 odst. 10 ZZVZ

6. Vzhledem ke skutečnostem specifikovaným v odst. 4 shora a vzhledem k naplnění zákonných i smluvních předpokladů uzavírají smluvní strany tento dodatek, jímž se mění znění čl. IV. smlouvy. Nově výše uvedený odstavec smlouvy zní:

IV. Nabídková cena díla

Nabídková cena díla činí 23.998.306,54 Kč bez DPH.

Cena díla po provedení změn dle dodatku č. 1 (tzn. dle změnových listů č. 1a, 1b, 2a a 2b v položkách, které nejsou měřením ve smyslu čl. V VOP), dle dodatku č. 2 (tzn. dle změnových listů č. 3a a 3b) a na základě měření a dle dodatku č. 3 (tzn. dle změnových listů č. 4a, 5a, 5b, 6a, 7a, 7b, 8a, 9a, 10a v položkách, které nejsou měřením ve smyslu čl. V VOP) ve smyslu čl. V VOP činí 27.351.300,22 Kč bez DPH.

K ceně díla bude připočtena DPH ve výši stanovené platnými a účinnými právními předpisy ke dni uskutečnění zdanitelného plnění. To neplatí, pokud zhotovitel není plátcem DPH, přičemž pro případ, že by se zhotovitel stal plátcem DPH po uzavření této smlouvy, ujednávají smluvní strany, že shora uvedená cena bez DPH se považuje za cenu včetně příslušné sazby DPH a případné připočtení DPH jde k tíži zhotovitele. Možnost změny ceny díla podle jiných ustanovení této smlouvy tím není dotčena.

7. Pro účely zákona č. 134/2016 Sb., o zadávání veřejných zakázek, ve znění pozdějších předpisů (v tomto dodatku označován též jako „ZZVZ“), uvádějí smluvní strany shrnutí změn zejména ve vazbě na ustanovení § 222 ZZVZ. Smluvní strany shodně konstatují, že toto shrnutí má pouze informační charakter.

Název	Cena bez DPH
Smlouva o dílo	23.998.306,54 Kč
Dodatek č. 1 ke smlouvě o dílo	2.249.295,34 Kč
Dodatek č. 2 ke smlouvě o dílo	839.800,00 Kč
Dodatek č. 3 ke smlouvě o dílo	263.898,34 Kč
změna dle ust. § 222 odst. 6 ZZVZ (rozšíření původní ceny)	306.782,87 Kč
změna dle ust. § 222 odst. 6 ZZVZ (zúžení původní ceny)	- 42.884,53 Kč
Celková cena, včetně změn dle dodatků	27.351.300,22 Kč

III. Závěrečná ustanovení

1. Tímto dodatkem nejsou dotčena ostatní ustanovení smlouvy.
2. Tento dodatek nabývá platnosti dnem podpisu oběma smluvními stranami. Účinnosti tento dodatek nabývá dnem uveřejnění v registru smluv postupem dle zákona č. 340/2015 Sb., o zvláštních podmínkách účinnosti některých smluv, uveřejňování těchto smluv a o registru smluv (zákon o registru smluv), ve znění pozdějších předpisů, ledaže smlouva nepodléhá zveřejnění v registru smluv, v takovém případě dodatek nabývá účinnosti dnem podpisu oběma smluvními stranami.
3. Tento dodatek je smluvními stranami uzavírán v podobě vyžadované příslušnými právními předpisy.
4. Smluvní strany prohlašují, že tento dodatek uzavřely dle své pravé a svobodné vůle, vážně a srozumitelně, nikoliv v tísní a za nápadně nevýhodných podmínek.
5. Nedílnou součástí tohoto dodatku je příloha č. 1 - změnové listy č. 4a, 5a, 5b, 6a, 7a, 7b, 8a, 9a, 10a.
6. Uzavření tohoto dodatku bylo v souladu se zákonem č. 128/2000 Sb., o obcích (obecní zřízení), ve znění pozdějších předpisů, schváleno usnesením Rady města ze dne 2. 9. 2019, č. 1141/2019.

V Českých Budějovicích

V Českých Budějovicích

Ing. Jiří Svoboda, primátor města
statutární město České Budějovice

Ing. Martin Stašek
Stašek

Digitálně podepsal
Ing. Martin Stašek
Datum: 2019.09.18
13:15:15 +02'00'

Ing. Martin Stašek, oblastní ředitel pro
Jihočeský kraj
Metrostav a.s.

Změnový list č. 4 A

Projekt: **Atletický koridor a školní hřiště, ZŠ O. Nedbala, České Budějovice**Název: **Lajnování hřiště**Předkládá: **Metrostav a.s.**Investor: **statutární město České Budějovice**

Datum vystavení: 8. 7. 2019

Požadováno kým:

Investorem

Podklady:

DSP, rozpočet

Zdůvodnění změny:

Požadavek školy

Technický popis změny:

Změnový list řeší lajnování hřiště, které je nad rámec projektové dokumentace – požadavek školy.

Cenový dopad (je-li nějaký) : ANO + 53 000 Kč

Časový dopad (je-li nějaký) : NE

Dopad do standardu (je-li nějaký) : ANO

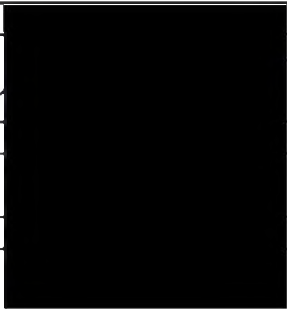
Předkládá: Ing. Milan Hromádka Podpis: 
(GD) Vedoucí projektu,
Metrostav a.s.

Datum: 16.7.2019

Ověřil: Bc. Tomáš Baloun Podpis: 
(TDI) TDI

Datum: 16.7.19

Schválil: Jana Kubiková, DiS Podpis: 
(INVESTOR) technik investičního odboru
město České Budějovice

Datum: 17.7.2019

Přílohy: CN, nákres

Distribuce:



Investor



TDI



GDS

Ostatní

Atletický koridor a školní hřiště, ZŠ O. Nedbala, České Budějovice

č	typ	kód	popis	mj	množství	cena jednotky	cena celkem
		ZL 004 A	Vícepráce				53 000,00
44	K	589651121R00	Lajnování sportovních ploch 60, do š.12 cm 4*120m + 2*25m šířka pruhu 30mm	m	530,000 530,00	100,00	53 000,00
		ZL 004 A	Celkem				53 000,00

TOTO 4X, NA KAŽDÉM HRÁSTI, NA LEVÉ STRANĚ HRÁSTĚ POD
KOŠEM 2x OBLOUK KOSÍKOVÁ TH. ZELENÁ

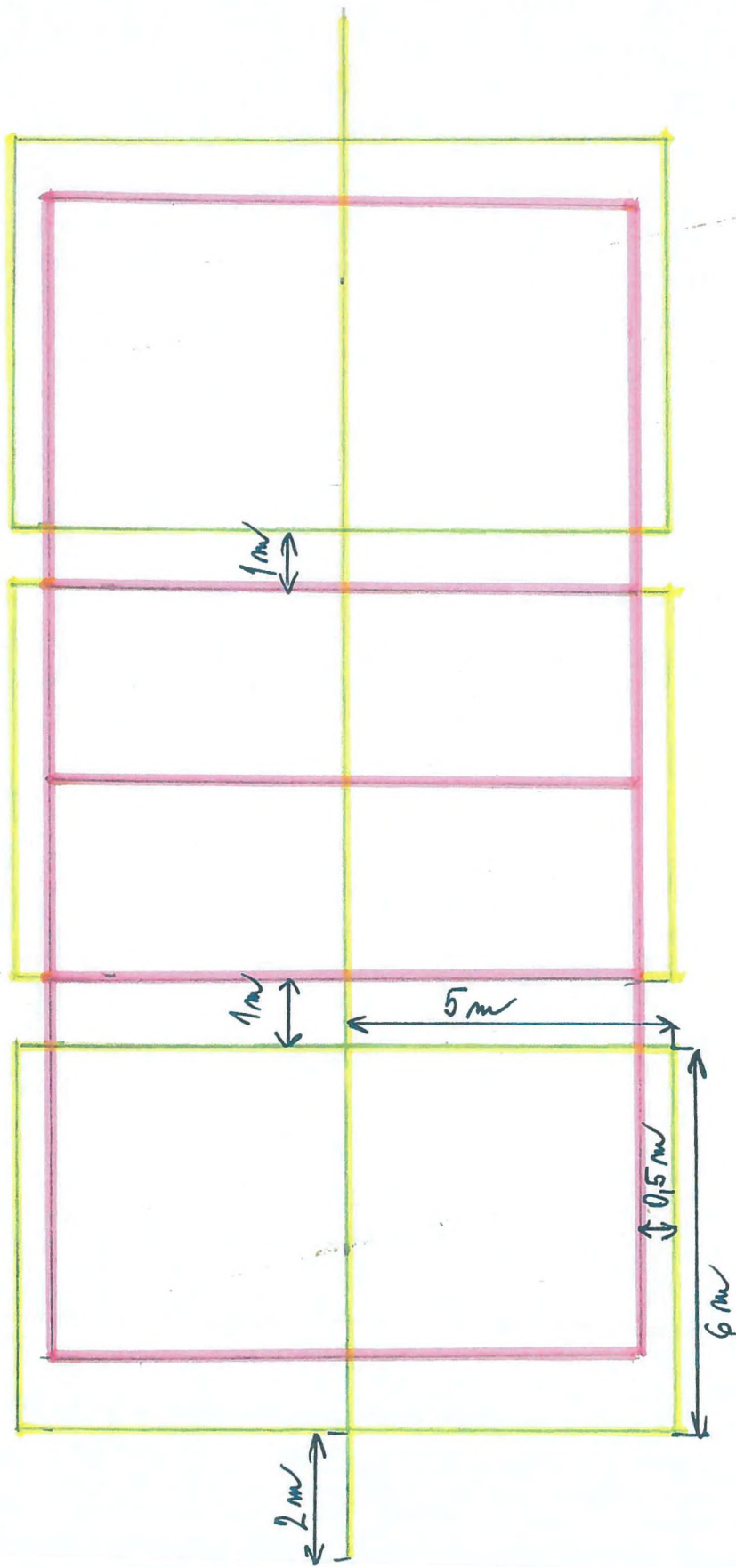

- BÍLÁ LÁJNA ST. ŠÍRKA
- ŽLUTÁ LÁJNA POLOVIČNÁ ŠÍRKA

stávající budova

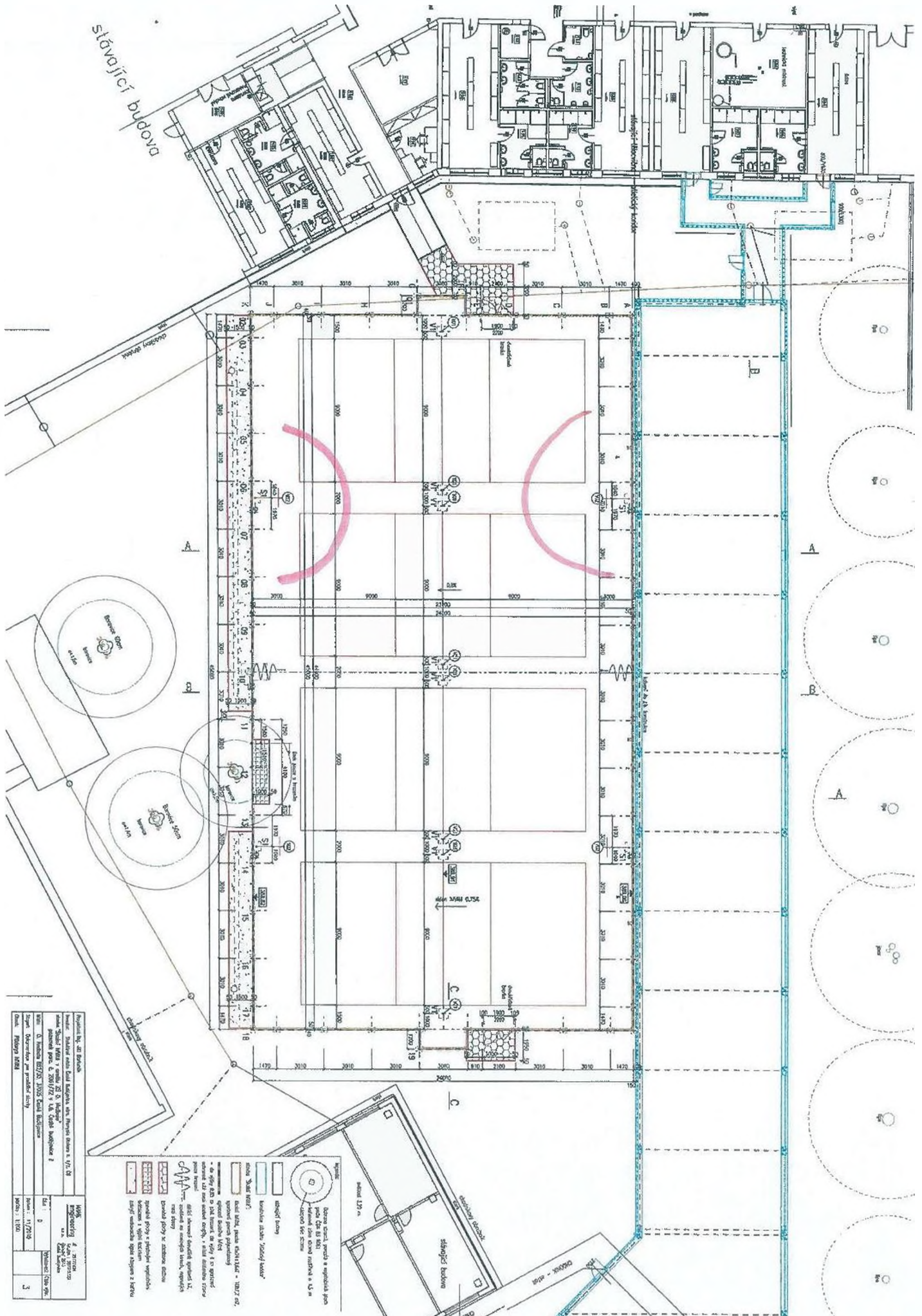

Projektant Ing. J. J. J.	1
Stavba: Státní ústřední archiv	2
Objekt: Ústřední ústřední archiv	3
Číslo: 11/2719	
Podpis: 11/10	

- stávající stav
- stávající podzemí
- stávající konstrukce
- stávající vybavení
- stávající inženýrské sítě
- stávající komunikace
- stávající zelená územní studie
- stávající přírodní památková zóna
- stávající památková zóna
- stávající památková rezervace
- stávající památková rezervace II. stupně
- stávající památková rezervace III. stupně
- stávající památková rezervace IV. stupně
- stávající památková rezervace V. stupně
- stávající památková rezervace VI. stupně
- stávající památková rezervace VII. stupně
- stávající památková rezervace VIII. stupně
- stávající památková rezervace IX. stupně
- stávající památková rezervace X. stupně
- stávající památková rezervace XI. stupně
- stávající památková rezervace XII. stupně
- stávající památková rezervace XIII. stupně
- stávající památková rezervace XIV. stupně
- stávající památková rezervace XV. stupně
- stávající památková rezervace XVI. stupně
- stávající památková rezervace XVII. stupně
- stávající památková rezervace XVIII. stupně
- stávající památková rezervace XIX. stupně
- stávající památková rezervace XX. stupně

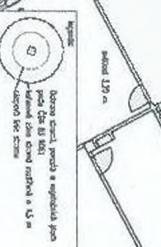

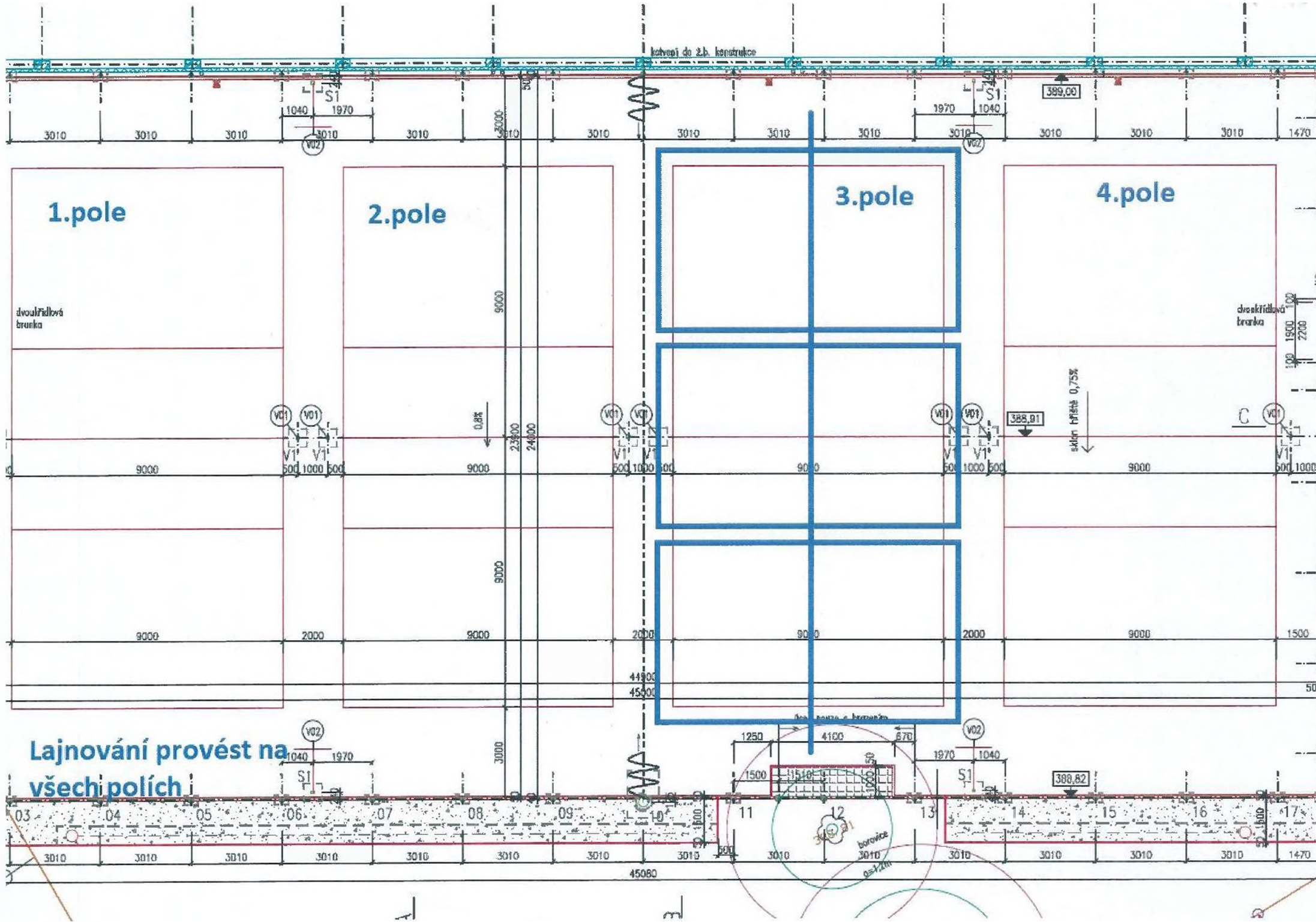

Lajnování provést na všech polích

Změnový list č. 5 A

Projekt: **Atletický koridor a školní hřiště, ZŠ O. Nedbala, České Budějovice**Název: **Okno spojovací krček**Předkládá: **Metrostav a.s.**Investor: **statutární město České Budějovice**

Datum vystavení: 15. 7. 2019

Požadováno kým:

Investorem

Podklady:

DSP, rozpočet

Zdůvodnění změny:

Výměna dvou oken do šaten ve stávajícím objektu.

Technický popis změny:

Bourání dveřního otvoru do fasády (z důvodu propojení spojovacího krčku koridoru se stávající tělocvičnou) zasahuje do dvou okenních otvorů stávajících šaten. V PD bylo uvažováno s odstraněním částí okenních sestav. Před započítáním prací bylo zjištěno, že se nejedná o sestavy oken, ale okna velikosti 2090/870 mm. Z tohoto důvodu dojde k výměně celých oken za okna velikosti 1800/870 mm a barvy, která odpovídají RAL rámu oken na fasádě (RAL 7004).

Změnový list řeší tuto vícepráci.

Cenový dopad (je-li nějaký) : ANO + 29 412,57 Kč

Časový dopad (je-li nějaký) : NE

Dopad do standardu (je-li nějaký) : NE

Předkládá: (GD)	Ing. Milan Hromádka Vedoucí projektu, Metrostav a.s.	Podpis:		Datum:	13.8.2019
--------------------	--	---------	--	--------	-----------

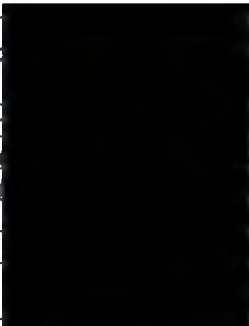
Ověřil: (TDI)	Bc. Tomáš Baloun TDI	Podpis:		Datum:	13.8.2019
------------------	-------------------------	---------	--	--------	-----------

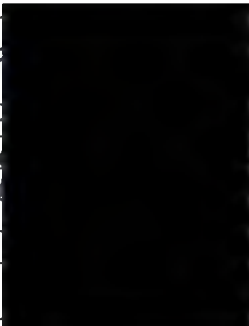
Schválil: (INVESTOR)	Jana Kubíková, DiS technik investičního oboru město České Budějovice	Podpis:		Datum:	14.8.2019
-------------------------	--	---------	--	--------	-----------

Přílohy: CN, členění okna

Distribuce:



Investor



TDI



GDS

Ostatní

Atletický koridor a školní hřiště, ZŠ O. Nedbala, České Budějovice

č	typ	kód	popis	mj	množství	cena jednotky	cena celkem
ZL 005 A			Vícepráce				29 421,57
145		766711001R00	Montáž oken a dveří s vypěněním (1,8*2+0,87*2)*2	m	10,68000 10,68000	588,00	6 279,84
147a		61143587R02	Okno plastové s křídly, šedá barva 1,8*0,87*2	m2	3,13200 3,13200	5015,00	15 706,98
1		766622833	Demontáž rámu zdvojených oken dřevěných nebo plastových do 4m2 k opětovému použití 2,09*0,87*2	m2	3,63660 3,63660	275,00	1 000,07
2		61144402	Parapet plastový vnitřní komůrkový 305x20x1000mm 1,8*2	m	3,60000 3,60000	514,00	1 850,40
3		61144019	Koncovka k parapetu plastovému vnitřnímu 1 pár 2	sada	2,00000 2,00000	51,60	103,20
4		766694113	Montáž parapetních desek dřevěných nebo plastových šířky do 30 cm délky do 2,6 m	kus	2,00000	246,00	492,00
5		764216403	Oplechování parapetů rovných mechanicky kotvené z Pz plechu rš 250 mm 1,8*2	m	3,60000 3,60000	256,00	921,60
6		612325302	Vápenocementová štuková omítka ostění nebo nadpraží 0,24*(1,8+0,87+0,87)*2	m2	1,69920 1,69920	654,00	1 111,28
7		622212001	Montáž kontaktního zateplení vnějšího ostění hl. špalety do 200 mm z polystyrenu tl do 40 mm (1,8+0,87+0,87)*2	m2	7,08000 7,08000	156,00	1 104,48
8		612335302	Cementová štuková omítka ostění nebo nadpraží 0,15*(1,8+0,87+0,87)*2	m2	1,06200 1,06200	802,00	851,72
ZL 005 A			Celkem				29 421,57

Změnový list č. 5 B

Projekt: **Atletický koridor a školní hřiště, ZŠ O. Nedbala, České Budějovice**Název: **Okno spojovací krček**Předkládá: **Metrostav a.s.**Investor: **statutární město České Budějovice**Datum vystavení: **15. 7. 2019**

Požadováno kým:

Investorem

Podklady:

DSP, rozpočet**Zdůvodnění změny:**

Výměna dvou oken do šaten ve stávajícím objektu.

Technický popis změny:

Změnový list řeší odpočet plánované výměny části okenní sestavy.

Před započítáním bouracích prací se zjistilo, že se nejedná o sestavu oken, ale o jedno okno velikosti 2090/870 mm. Dojde k odstranění 2 ks těchto oken a osazení oken velikosti 1800/870 mm v šedivé barvě RAL 7004. Vícepráce řeší změnový list č. 5A.

Cenový dopad (je-li nějaký) : ANO – 8 603,28 Kč

Časový dopad (je-li nějaký) : NE

Dopad do standardu (je-li nějaký) : NE

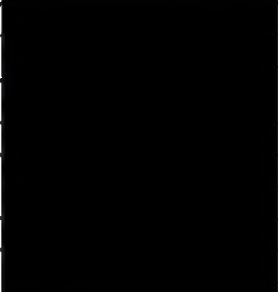
Předkládá: Ing. Milan Hromádka Podpis: 
(GD) Vedoucí projektu,
Metrostav a.s.Datum: 16. 7. 2019Ověřil: Bc. Tomáš Baloun Podpis: 
(TDI) TDIDatum: 16. 7. 19Schválil: Jana Kubíková, DiS Podpis: 
(INVESTOR) technik investičního odboru
město České BudějoviceDatum: 17. 7. 2019

Přílohy: CN

Distribuce:



Investor



TDI



GDS

Ostatní

Atletický koridor a školní hřiště, ZŠ O. Nedbala, České Budějovice

č	typ	kód	popis	mj	množství	cena jednotky	cena celkem
	ZL 005 B		Méněpráce				-8 603,28
145		766711001R00	Montáž oken a dveří s vypěněním (0,64*2+0,875*2)*2	m	-6,06000 6,06000	588,00	-3 563,28
147		61143587R	Okno plastové s křídly 0,64*0,875*2	m2	-1,12000 1,12000	4500,00	-5 040,00
	ZL 005 B		Celkem				-8 603,28

Změnový list č. 6 A

Projekt: **Atletický koridor a školní hřiště, ZŠ O. Nedbala, České Budějovice**Název: **Táhlo**Předkládá: **Metrostav a.s.**Investor: **statutární město České Budějovice**

Datum vystavení: 8. 7. 2019

Požadováno kým:

Investorem

Podklady:

DSP, rozpočet

Zdůvodnění změny:

Doplnění podrobností kotvení ocelového táhla.

Technický popis změny:

Ocenění dodávky a montáže táhla dle výkresů K10 a K11.

Cenový dopad (je-li nějaký) : ANO + 19 564 Kč

Časový dopad (je-li nějaký) : NE

Dopad do standardu (je-li nějaký) : NE

Předkládá: Ing. Milan Hromádka Podpis:
(GD) Vedoucí projektu,
Metrostav a.s.

Datum: 16.7.2019

Ověřil: Bc. Tomáš Baloun Podpis:
(TDI) TDI

Datum: 16.7.19

Schválil: Jana Kubiková, DiS Podpis:
(INVESTOR) technik investičního oboru
město České Budějovice

Datum: 17.7.2019

Přílohy: CN, výkres K10 a K11

Distribuce:



Investor



TDI



GDS

Ostatní

Atletický koridor a školní hřiště, ZŠ O. Nedbala, České Budějovice

č	typ	kód	popis	mj	množství	cena jednotky	cena celkem
ZL 006 A			Vícepráce				19 564,00
1		R	D+M dvou kusů táhla, min. tržná síla 38,46 kN, ocelové lano 8 mm, 6x19+FC, 1960N/mm2, pozink	kpl	1,000	16 464,00	16 464,00
2		945412111	Teleskopická hydraulická montážní plošina, výška zdvihu do 8 m	den	1,000	3 100,00	3 100,00
ZL 006 A			Celkem				19 564,00

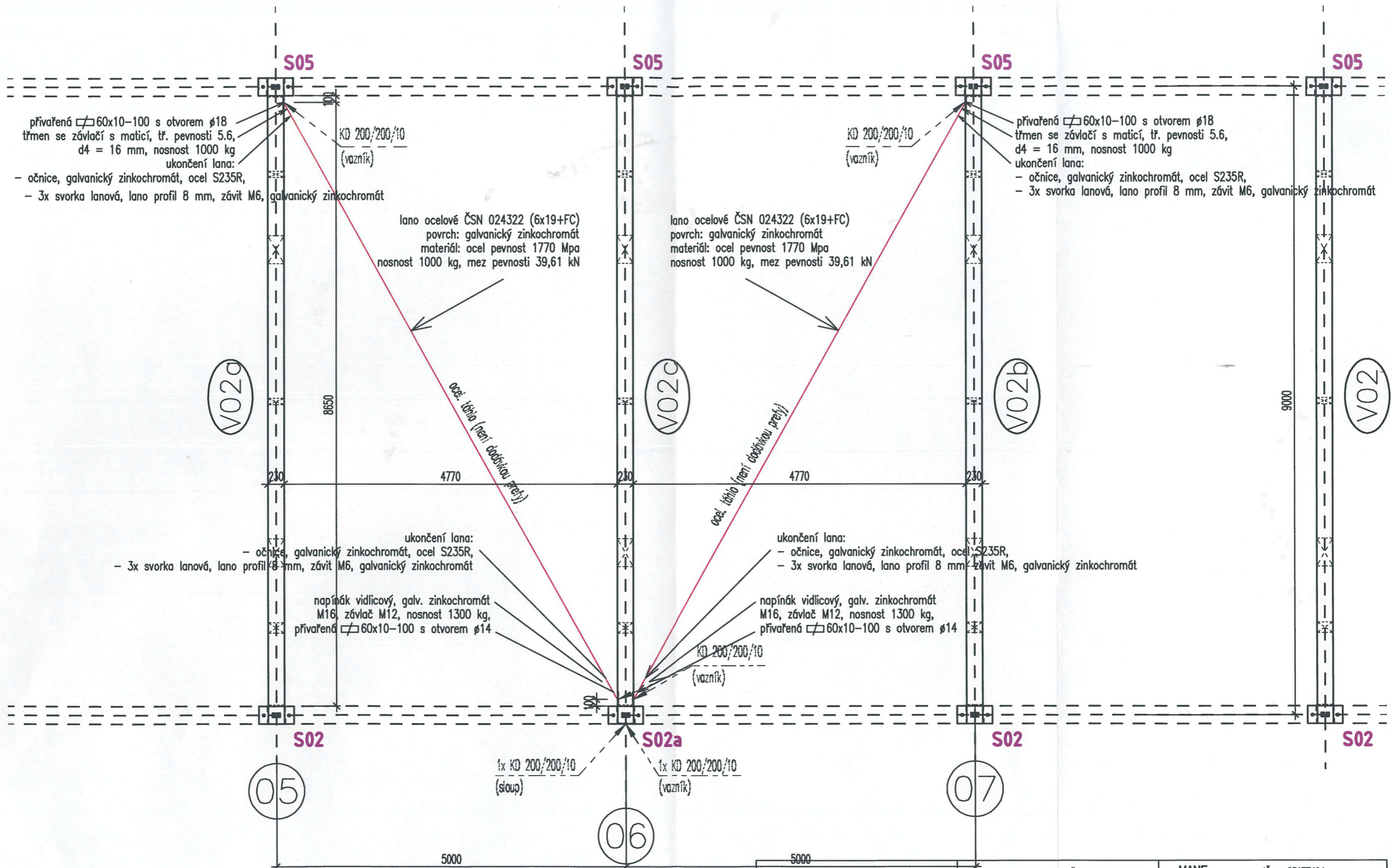

Projektant: Ing. Jiří Bartuněk	Investor: Statutární město České Budějovice	MANE engineering s.r.o. IČ : 25177494 Tel., fax : 387315122 Okružní 2615 České Budějovice	Část : D12	Vyhotovení: Číslo výkr.
Akce: "Atletický koridor, ZŠ O. Nedbala, České Budějovice" Stavba: Přístavba a stavební úprava objektu, pozemek parc. č. 2061/72, v k.ú. České Budějovice 2				
Stupeň: Dokumentace pro provádění stavby		Měřítko : 1:50		
Obsah: Ocelové táhlo				

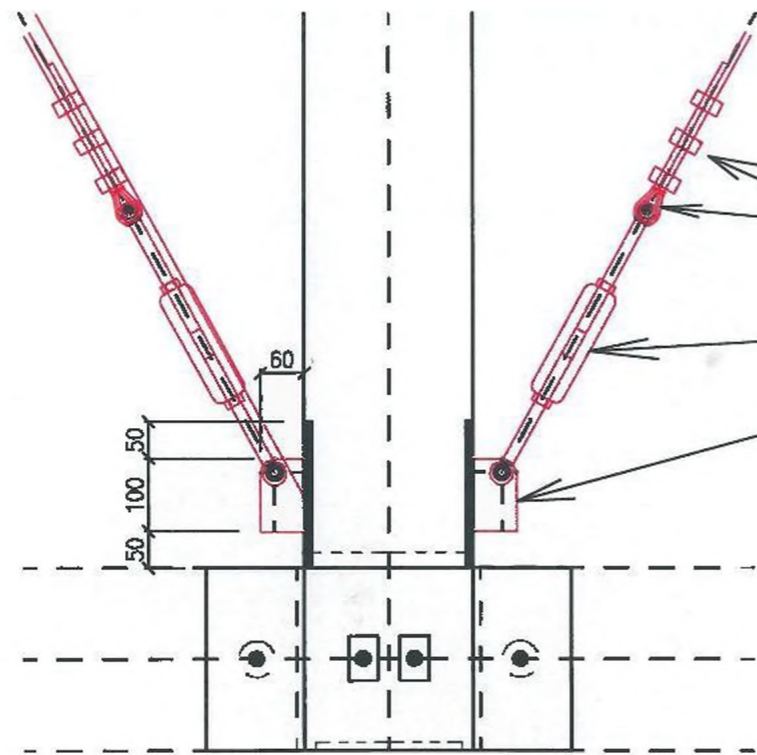

ukončení lana:
 - očnice, galvanický zinkochromát, ocel S235R,
 - 3x svorka lanová, lano profil 8 mm, závit M6, galvanický zinkochromát

napínák vidlicový, galv. zinkochromát
 M16, závlač M12, nosnost 1300 kg,
 přivařená 60x10-100 s otvorem ø14

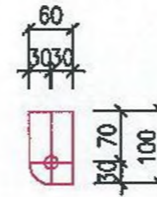
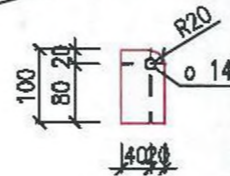

přivařená 60x10-100 s otvorem ø18
 třmen se závlačí s maticí, tř. pevnosti 5.6,
 d4 = 16 mm, nosnost 1000 kg
 ukončení lana:
 - očnice, galvanický zinkochromát, ocel S235R,
 - 3x svorka lanová, lano profil 8 mm, závit M6, galvanický zinkochromát

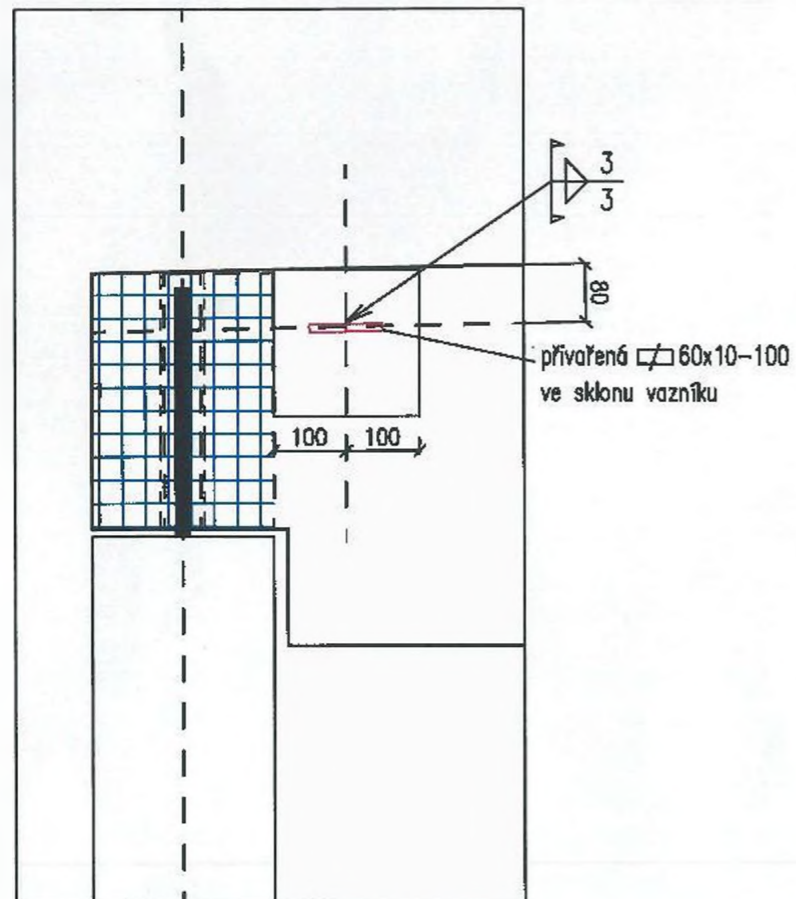
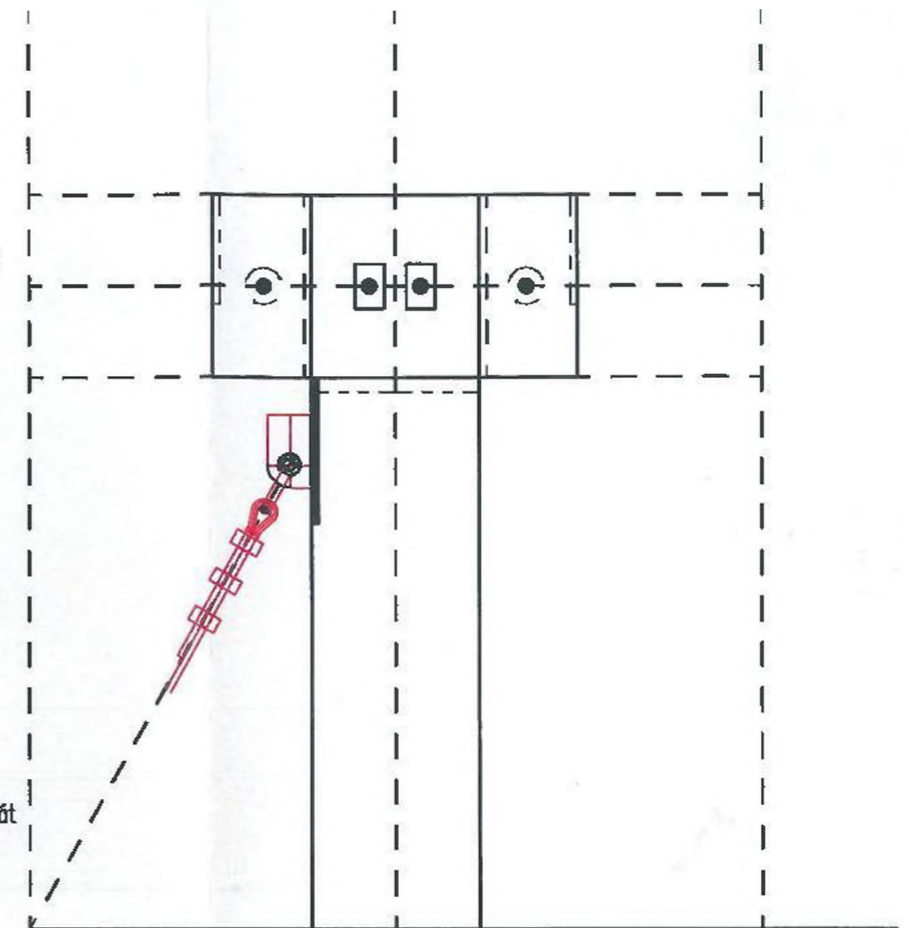

Projektant: Ing. Jiří Bartuněk	Investor: Statutární město České Budějovice	MANE engineering s.r.o. IČ : 25177494 Tel., fax : 387315122 Okružní 2615 České Budějovice	Číslo výkr. K10
Akce: "Atletický koridor, ZŠ O. Nedbala, České Budějovice" Stavba: Přístavba a stavební úprava objektu, pozemek parc. č. 2061/72, v k.ú. České Budějovice 2			
Stupeň: Dokumentace pro provádění stavby		Datum : 04/2019	Vyhotoření:
Obsah: Ocelové táhlo – detaily		Měřítko : 1:10	

Změnový list č. 7 A

Projekt: **Atletický koridor a školní hřiště, ZŠ O. Nedbala, České Budějovice**Název: **ZTI + HI stěrka - vícepráce**Předkládá: **Metrostav a.s.**Investor: **statutární město České Budějovice**

Datum vystavení: 12. 8. 2019

Požadováno kým:

Investorem

Podklady:

DSP, rozpočet

Zdůvodnění změny:

Narovnání rozpočtu podle skutečnosti, požadavek odvodnění prostoru před sprchami

Technický popis změny:

Ve sprchách je z hlediska bezpečnosti navržena teplá voda směřovaná na požadovanou teplotu. V rozpočtu chybí směšovač vody a podmínková sprchová baterie s hlavovou sprchou. Původně navržené automatické termostatické baterie a sprchové nástěnné ruční baterie budou odečteny v ZL č. 7 B. Dále je ve změnovém listu vyčíslena vícepráce za doplnění 2 ks podlahových žlabů pro odvodnění prostoru před sprchami, doplnění těsnících pásek a narovnání výměr hydroizolačního nátěru ve sprchách.

Cenový dopad (je-li nějaký) : ANO + 86 772,90 Kč

Časový dopad (je-li nějaký) : NE

Dopad do standardu (je-li nějaký) : NE

Předkládá: Ing. Milan Hromádka Podpis: 
(GD) Vedoucí projektu,
Metrostav a.s.

Datum:

Ověřil: Bc. Tomáš Baloun Podpis: 
(TDI) TDI

Datum: 20.8.2019

Schválil: Jana Kubiková, DiS Podpis: 
(INVESTOR) technik investičního oboru
město České Budějovice

Datum: 20.8.2019

Přílohy: CN

Distribuce:



Investor



TDI



GDS

Ostatní

Atletický koridor a školní hřiště, ZŠ O. Nedbala, České Budějovice

č	typ	kód	popis	mj	množství	cena jednotky	cena celkem
ZL 007 A			Vícepráce				86 772,90
82	K	725845111RT1	Baterie sprchová podomítková s hlavovou sprchou	kus	4,000	8274,00	33 096,00
83	K	55143356Rxx	Směšovač vody podomítkový DN 25	kus	2,000	10382,00	20 764,00
	K	771591421	Liniové odvodnění v úrovni podlahy s H nebo V odtokem s rámem a roštem délky 1200 mm	kus	2,000	9430,00	18 860,00
130	K	711212911R00	Provedení hydroizolačního nátěru 2x	m2	31,834	150,00	4 775,10
	K	781131241	Izolace pod obklad těsnícími pásy vnitřní kout 12*2	m	24,000 24,000	155,00	3 720,00
	K	771591264	Izolace těsnícími pásy mezi podlahou a stěnou 7,35*2+4,175*4	m	31,400 31,400	177,00	5 557,80
ZL 007 A			Celkem				86 772,90

Změnový list č. 7 B

Projekt: **Atletický koridor a školní hřiště, ZŠ O. Nedbala, České Budějovice**Název: **ZTI - méněpráce**Předkládá: **Metrostav a.s.**Investor: **statutární město České Budějovice**

Datum vystavení: 12. 8. 2019

Požadováno kým:

Investorem

Podklady:

DSP, rozpočet

Zdůvodnění změny:

Narovnání rozpočtu podle skutečnosti.

Technický popis změny:

Řeší odpočet navržených automatických termostatických baterií a sprchových nástěnných ručních baterií, které budou zaměněny za směšovače vody a podomítkové sprchové baterie s hlavovými sprchami, dále je řešeno narovnání výměr hydroizolačního nátěru ve 2 vrstvách.

Cenový dopad (je-li nějaký) : ANO - 34 281,25 Kč

Časový dopad (je-li nějaký) : NE

Dopad do standardu (je-li nějaký) : NE

Předkládá:
(GD)Ing. Milan Hromádka
Vedoucí projektu,
Metrostav a.s.

Podpis:

Datum:

Ověřil:
(TDI)Bc. Tomáš Baloun
TDI

Podpis:

Datum:

20.8.19

Schválil:
(INVESTOR)Jana Kubíková, DiS
technik investičního oboru
město České Budějovice

Podpis:

Datum:

20.8.2019

Přílohy: CN

Distribuce:



Investor



TDI



GDS

Ostatní

Atletický koridor a školní hřiště, ZŠ O. Nedbala, České Budějovice

č	typ	kód	popis	mj	množství	cena jednotky	cena celkem
ZL 007 B			Méněpráce				-34 281,25
82	K	725845111RT1	Baterie sprchová nástěnná ruční, bez příslušenství, standardní	kus	-4,000	3160,00	-12 640,00
83	K	55143356Rxx	Baterie automatická termostatická centrální	kus	-2,000	9480,00	-18 960,00
130	K	711212911R00	Provedení hydroizolačního nátěru 2x	m2	-17,875	150,00	-2 681,25
ZL 007 B			Celkem				-34 281,25

Změnový list č. 8 A

Projekt: **Atletický koridor a školní hřiště, ZŠ O. Nedbala, České Budějovice**Název: **Podkladní vrstva hřiště**Předkládá: **Metrostav a.s.**Investor: **statutární město České Budějovice**

Datum vystavení: 15. 7. 2019

Požadováno kým:

Investorem

Podklady:

DSP, rozpočet

Zdůvodnění změny:

Doplnění vrstvy betonového recyklátu o mocnosti 30 mm.

Technický popis změny:

Ve skladbě konstrukčních vrstev hřiště došlo k úpravě tloušťky asfaltu z 80 mm (dle výkresu č. 4) na 50 mm, což bylo zohledněno v rozpočtu. V rozpočtu není počítáno s nahrazením chybějících 30 mm betonovým recyklátem.

Cenový dopad (je-li nějaký) : ANO + 40 888,00 Kč

Časový dopad (je-li nějaký) : NE

Dopad do standardu (je-li nějaký) : NE

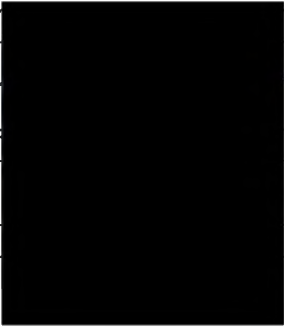
Předkládá: Ing. Milan Hromádka Podpis: 
(GD) Vedoucí projektu,
Metrostav a.s.

Datum: 13.8.2019

Ověřil: Bc. Tomáš Baloun Podpis: 
(TDI) TDI

Datum: 13.8.2019

Schválil: Jana Kubíková, DiS Podpis: 
(INVESTOR) technik investičního oboru
město České Budějovice

Datum: 14.8.2019

Přílohy: CN, technické listy

Distribuce:



Investor



TDI



GDS

Ostatní

Atletický koridor a školní hřiště, ZŠ O. Nedbala, České Budějovice

č	typ	kód	popis	mj	množství	cena jednotky	cena celkem
		ZL 008 A	Vícepráce				40 888,00
36a	K	564112215R00	Podklad z bet.recyklátu fr.16-32 po zhutn.tl.3 cm	m2	1076,000	38,00	40 888,00
		ZL 008 A	Celkem				40 888,00

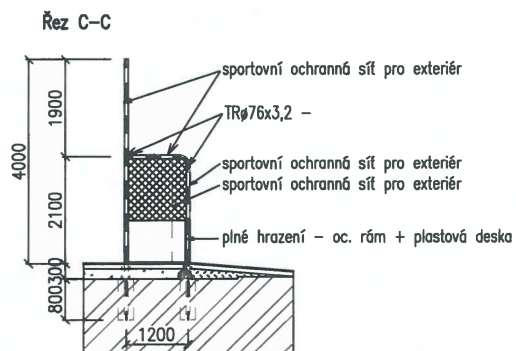
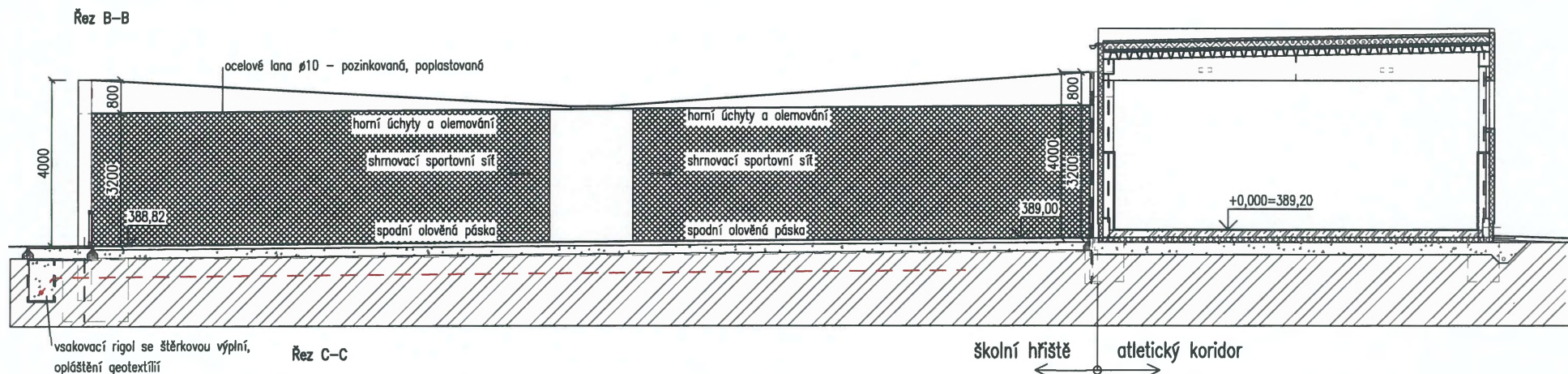
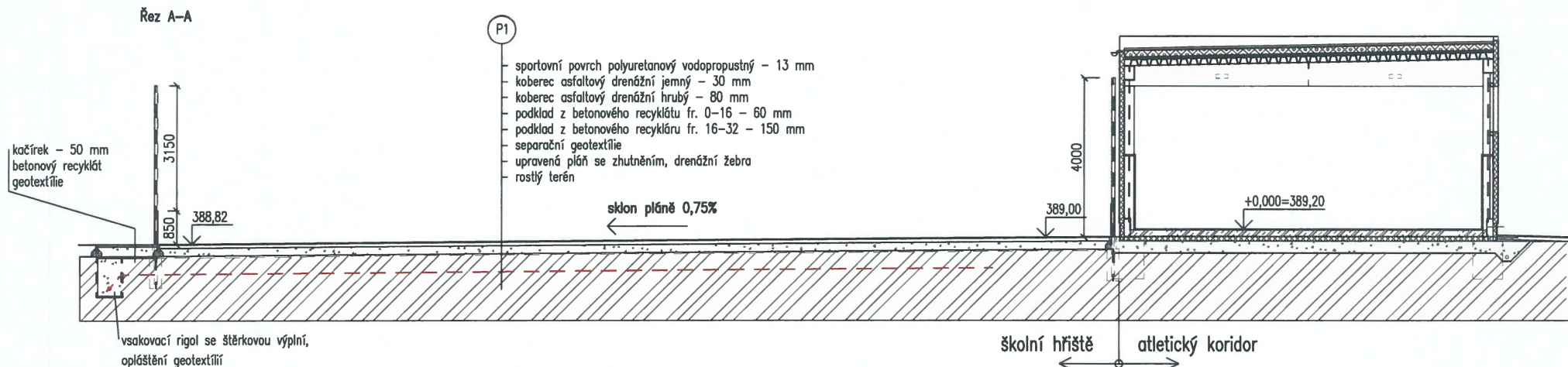

Projektant: Ing. Jiří Bartuňek	MANE engineering IČ : 25177494 Tel., fax : 387315122	
Investor: Statutární město České Budějovice, nám. Přemysla Otakara II. 1/1, ČB	s.r.o. Okružní 2615 České Budějovice	
Akce: "Atletický koridor, ZŠ O. Nedbala, České Budějovice"	Část : D.1.1	
Stavba: Přístavba a stavební úprava objektu, pozemek parc. č. 2061/72, v k.ú. České Budějovice 2	Datum : 11/2018	
Místo: O. Nedbala 882/30, 37005 České Budějovice	Vyhovnění: Číslo výkr.	
Stupeň: Dokumentace pro provádění stavby	Měřítko : 1:100	
Obsah: Řez A-A	4	

Změnový list č. 9 A

Projekt: **Atletický koridor a školní hřiště, ZŠ O. Nedbala, České Budějovice**

Název: **Atikové stojany**

Předkládá: **Metrostav a.s.**

Investor: **statutární město České Budějovice**

Datum vystavení: Požadováno kým:

Podklady:

Zdůvodnění změny:

Doplnění kotevních prvků panelů v místě atiky.

Technický popis změny:



Změnový list řeší doplnění atikových stojanů, které nebyly zahrnuty v projektové dokumentaci.

Osazení ocelové konstrukce pro kotvení panelů je doporučeno dodavatelem panelů Kingspan viz příloha.

Cenový dopad (je-li nějaký) : ANO + 5 200,00 Kč

Časový dopad (je-li nějaký) : NE

Dopad do standardu (je-li nějaký) : NE

Předkládá: (GD)	<u>Ing. Milan Hromádka</u> Vedoucí projektu, Metrostav a.s.	Podpis:		Datum:	<u>13.8.2019</u>
Ověřil: (TDI)	<u>Bc. Tomáš Baloun</u> TDI	Podpis:		Datum:	<u>13.8.2019</u>
Schválil: (INVESTOR)	<u>Jana Kubíková, DiS</u> technik investičního oboru město České Budějovice	Podpis:		Datum:	<u>14.8.2019</u>

Přílohy: CN, vyjádření k podepření a ukotvení panelů

Distribuce:

Investor TDI GDS

Ostatní

Atletický koridor a školní hřiště, ZŠ O. Nedbala, České Budějovice

č	typ	kód	popis	mj	množství	cena jednotky	cena celkem
		ZL 009 A	Vícepráce				5 200,00
1	K		Atikové stojany pro kotvení panelů Kingspan včetně oplechování, 5 ks	kpl	1,000	5200,00	5 200,00
		ZL 009 A	Celkem				5 200,00

INSULATED PANELS



Vážený pan Radek Bačovčin
zástupce ředitele závodu pro výrobu
HOCHTIEF CZ a. s., divize Pozemní stavby,
Chýnovská 714,
391 11 Planá nad Lužnicí

Věc: Atletický koridor České Budějovice - vyjádření k podepření a ukotvení panelů

Vážený pane Bačovčine,

Zasílám Vám vyjádření ohledně kotvení panelů do prefa konstrukcí na stavbě atletického koridoru ČB:

1) Nad úrovní prefa konstrukcí by měl být sendvičový panel v místě svého uložení podepřen a ukotven v celé šířce panelu. V místech, kde panel v příčném směru přesahuje podporu, doporučujeme doplnit ocelovou konstrukci. Pokud je obecně panel nutno příčně překonzolovat přes podporu, doporučil bych pro danou tloušťku panelu překonzolování max. 200-250mm.

Alternativně by bylo možné panel k průběžné vodorovné prefa konstrukci nakotvit (á 500mm) za cenu méně estetického řešení - viditelných šroubů.

2) K dotazu ohledně kotvení panelu do čela vazniku: toto je to především záležitost dodavatele prefa konstrukce, zda v tomto místě kotvení odsouhlasí a zda bude schopen dodržet rovinnost konstrukce, resp. přesné zalícování s rovinou sloupu. Případné nepřesnosti v zalícování mohou vést k estetickým vadám či k defektu panelu.

V Hradci Králové dne 10.4.2019



Kingspan a.s.
Vázní 465, 500 03 Hradec Králové
IČO: 54120201 DIČ: CZ64809201

Ing. František Tauchman
technické oddělení Kingspan a.s.
tel. 724 295 320
techinfo@kingspan.cz

Insurer Approved  Systems

Změnový list č. 10 A

Projekt: **Atletický koridor a školní hřiště, ZŠ O. Nedbala, České Budějovice**Název: **Elektroinstalace**Předkládá: **Metrostav a.s.**Investor: **statutární město České Budějovice**

Datum vystavení: 25. 7. 2019

Požadováno kým:

Investorem

Podklady:

DSP, rozpočet

Zdůvodnění změny:

Doplnění přístupového systému, přeložka kabelů

Technický popis změny:

Změnový list řeší doplnění přístupového systému (otevírání dveří pomocí čtečky karet) na žádost školy.

Dále je ve změnovém listu vyčíslena přeložka kabelů elektroinstalaci, které byly nalezeny při bourání stěny mezi šatnami ve stávajícím objektu.

Cenový dopad (je-li nějaký) : ANO + 71 945,40 Kč

Časový dopad (je-li nějaký) : NE

Dopad do standardu (je-li nějaký) : NE

Předkládá: (GD)	Ing. Milan Hromádka Vedoucí projektu, Metrostav a.s.	Podpis:		Datum: 13. 8. 2019
--------------------	--	---------	--	--------------------

Ověřil: (TDI)	Bc. Tomáš Baloun TDI	Podpis:		Datum: 13. 8. 2019
------------------	-------------------------	---------	--	--------------------

Schválil: (INVESTOR)	Jana Kubíková, DiS technik investičního oboru město České Budějovice	Podpis:		Datum: 14. 8. 2019
-------------------------	--	---------	--	--------------------

Přílohy: CN

Distribuce:



Investor



TDI



GDS

Ostatní

Atletický koridor a školní hřiště, ZŠ O. Nedbala, České Budějovice

č	typ	kód	popis	mj	množství	cena jednotky	cena celkem
ZL 010 A			Vícepráce				71 945,40
1			Elektroinstalace - přístupový systém				60 797,40
1	K		Kabel JYTY 2x1	m	215,000	12,60	2 709,00
2	K		Kable UTP C5e	m	215,000	8,40	1 806,00
3	K		Zámky BEFO	ks	8,000	1200,00	9 600,00
4	K		Napájení zámků	ks	1,000	3024,00	3 024,00
5	K		Krabice přístrojová univerzální	ks	13,000	16,80	218,40
6	K		Instalační materiál	kpl	1,000	5040,00	5 040,00
7	K		Montáž	kpl	1,000	38400,00	38 400,00
2			Přeložka tras elektroinstalací ve stávajících šatnách				11 148,00
8	K	2	CYKY-J 3x1,5	m	24,000	40,00	960,00
9	K	3	CYKY-J 3x2,5	m	24,000	40,00	960,00
10	K	9	J-Y(s)Y 4x2x0.8	m	60,000	12,80	768,00
11	K		Spojování kabelů	ks	30,000	282,00	8 460,00
ZL 010 A			Celkem				71 945,40