

ARCHITEKTONICKO - TECHNICKÉ PODKLADY PRO STAVBU

**VÝSTAVA V KŘÍŽOVÉ CHODBĚ KAROLINA
VÁCLAV IV. A JEHO DOBA - UMĚNÍ A KULTURA
NA PRAHU REVOLUCE**

**zahájení výstavy : 11.9.2019
realizace červenec - srpen 2019**

autor:

Ing. arch. Michaela Košarová

tel.: +420 607 513 404

e-mail: michaela.kosarova@centrum.cz

zástupce investora:

za ÚDU KTF UK

vyřizuje: PhDr. Jana Peroutková

Project manager

Odbor vnějších vztahů | Univerzita Karlova v Praze

Ovocný trh 5/ 560, 116 36 Praha 1

tel: +420 224 491 381

mobili: +420 702 124 672

e-mail: jana.peroutkova@ruk.cuni.cz

OBSAH DOKUMENTACE:

- CELKOVÝ PŮDORYS
- P0
- KRUHOVÝ PARAVAN
- P5A
- P5B
- P6
- P7A,B
- P7C
- KRYT RADIÁTORU
- ZASTÍNĚNÍ OKNA
- ZAKRYTÍ VITRÍNOVÉ SESTAVY
- ZAKRYTÍ VÝKLENKU

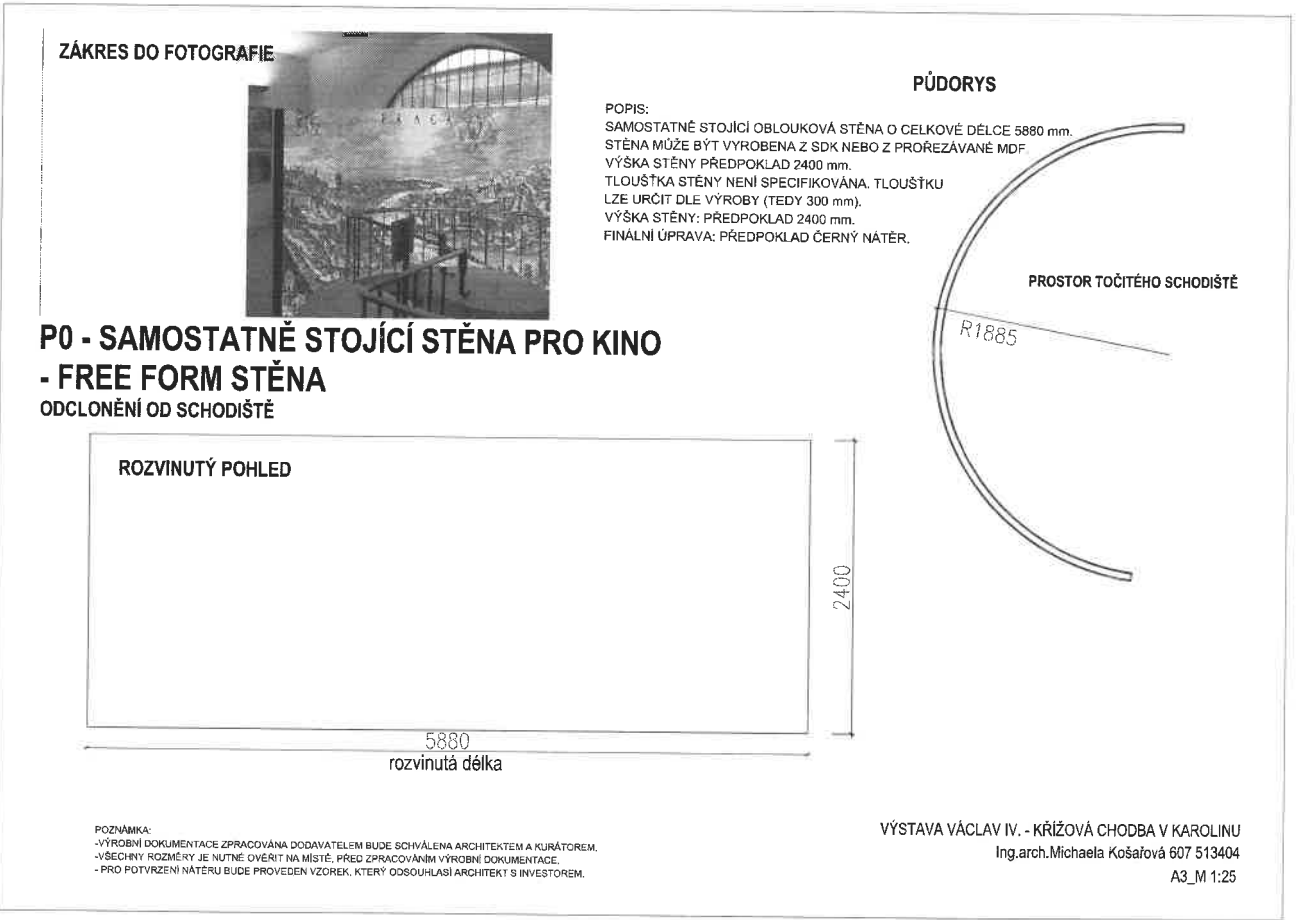
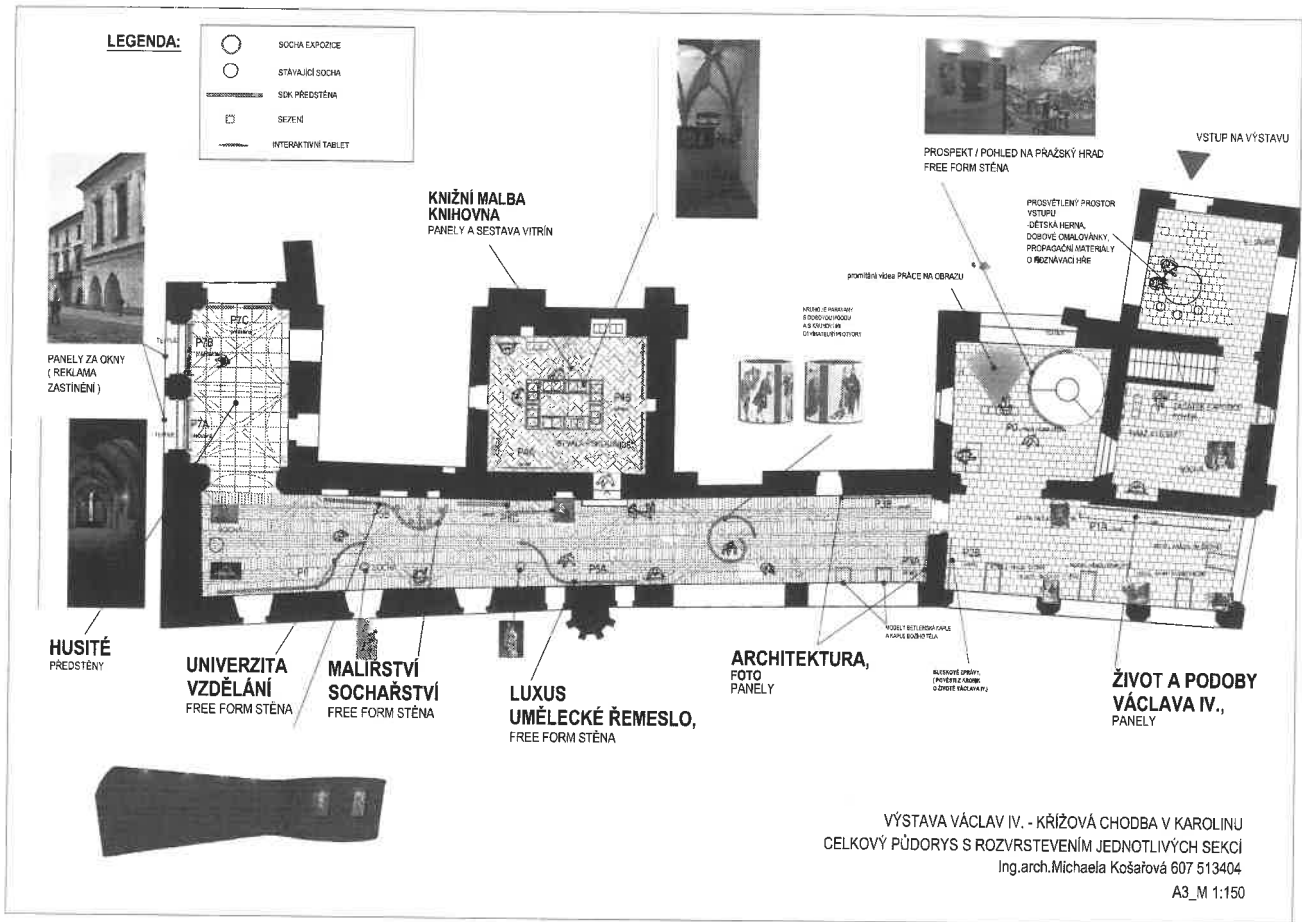

KRUHOVÝ PARAVAN DOBOVÁ MÓDA

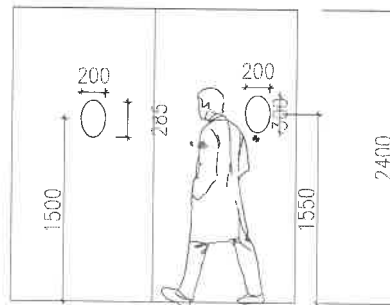

POPIS:

SAMOSTATNĚ STOJÍCÍ KRUHOVÝ PARAVAN S DOBOVOU MÓDOU A S KRUHOVÝMI OTVÍRATELNÝMI OTVORY O ROZVINUTÉ DÉLCE 6975 mm.

MATERIÁL PARAVANU:

STĚNA MŮŽE BÝT VYROBENA Z SDK NEBO Z PROŘEZÁVANÉ MDF.

VÝŠKA STĚNY PŘEDPOKLAD 2400 mm. CELK. DÉLKA 7000mm.

TLOUŠŤKA STĚNY NENÍ SPECIFIKOVÁNA.

TLOUŠŤKU LZE URČIT DLE VÝROBY (TEDY 300 mm).

ČELA PARAVANU BUDOU TAKÉ ZAKRYTÉ DESKOU.

FINÁLNÍ ÚPRAVA DESKY: NÁTĚR, BUDE UPŘESNĚNO PO KONZULTACI S GRAFIKEM.

PŘEDPOKLAD: VNĚ A NA HRANĚ STĚNY BARVA BILÁ, UVNITŘ BARVA ČERNÁ.

OTVORY PRO HLAVU JSOU VE TVARU ELIPSY (VEL. BUDE DOPOPSÁNA) A BUDOU

UMÍSTĚNY DLE FINÁLNÍHO POTISKU NA PARAVANU. JEDNOVSTVA DESKA BUDE

OTVÍRATELNÁ POMOCÍ JEDNODUCHÉHO KOTVENÍ NA JEDNODUCHÉM PANTU.

JEDNOTLIVÉ VÝŘEZY BUDOU DOURČENY DLE GRAFIKY UMÍSTĚNÉ NA PARAVANU.

POZNÁMKA:

-VÝROBNÍ DOKUMENTACE ZPRACOVÁNA DODAVATELEM BUDE SCHVÁLENA ARCHITEKTEM A KURÁTOREM.

-VŠECHNY ROZMĚRY JE NUTNĚ OVĚŘIT NA MÍSTĚ, PŘED ZPRACOVÁNÍM VÝROBNÍ DOKUMENTACE.

- PRO POTVRZENÍ NÁTĚRU BUDE PROVEDEN VZOREK, KTERÝ ODSOUHLASÍ ARCHITEKT S INVESTOREM.

PŮDORYS

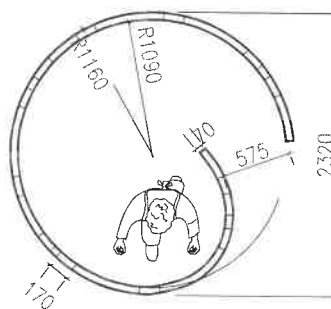

VÝSTAVA VÁCLAV IV. - KRÍŽOVÁ CHODBA V KAROLINU

Ing.arch.Michaela Košařová 607 513 404

A3_M 1:25

P5A - LUXUS A UMĚLECKÉ ŘEMESLO - FREE FORM STĚNA

POPIS:

SAMOSTATNĚ STOJÍCÍ OBLOUKOVÁ STĚNA O CELKOVÉ DÉLCE 6720 mm.

STĚNA MŮŽE BÝT VYROBENA Z SDK NEBO Z PROŘEZÁVANÉ MDF.

VÝŠKA STĚNY PŘEDPOKLAD 2400 mm.

TLOUŠŤKA STĚNY NENÍ SPECIFIKOVÁNA.

TLOUŠŤKU LZE URČIT DLE VÝROBY (TEDY 300 mm).

VÝŠKA STĚNY: PŘEDPOKLAD 2400 mm.

FINÁLNÍ ÚPRAVA: PŘEDPOKLAD ČERNÝ NÁTĚR.

ROZVINUTÝ POHLED



PŮDORYS

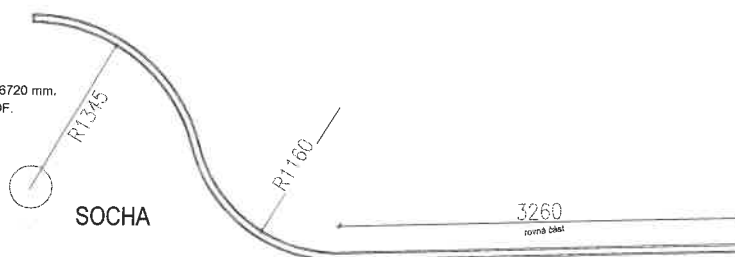

POZNÁMKA:

-VÝROBNÍ DOKUMENTACE ZPRACOVÁNA DODAVATELEM BUDE SCHVÁLENA ARCHITEKTEM A KURÁTOREM.

-VŠECHNY ROZMĚRY JE NUTNĚ OVĚŘIT NA MÍSTĚ, PŘED ZPRACOVÁNÍM VÝROBNÍ DOKUMENTACE.

- PRO POTVRZENÍ NÁTĚRU BUDE PROVEDEN VZOREK, KTERÝ ODSOUHLASÍ ARCHITEKT S INVESTOREM.

VÝSTAVA VÁCLAV IV. - KRÍŽOVÁ CHODBA V KAROLINU

Ing.arch.Michaela Košařová 607 513 404

A3_M 1:25

P5B - MALÍŘSTVÍ A SOCHAŘSTVÍ, FREE FORM STĚNA

POPIS:

SAMOSTATNÉ STOJÍCÍ OBLOUKOVÁ STĚNA
O CELKOVÉ DÉLCE 7130 mm.
STĚNA MŮŽE BÝT VYROBENA Z SDK NEBO
Z PROŘEZÁVANÉ MDF.
VÝŠKA STĚNY PŘEDPOKLAD 2400 mm.
TLOUŠTKA STĚNY NENÍ SPECIFIKOVÁNA. TLOUŠTKU
LZE URČIT DLE VÝROBY (TEDY 300 mm).
FINÁLNÍ ÚPRAVA: PŘEDPOKLAD ČERNÝ NÁTĚR.

VIZUALIZACE FREE FORM STĚNY



PŮDORYS

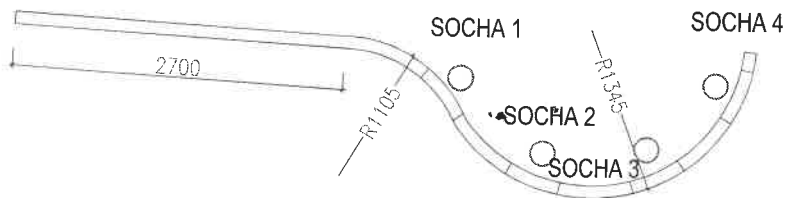

SAMOTNÉ SOCHY BUDOU NA SAMOSTATNÝCH
PODSTAVCÍCH. VE FREE FORM STĚNĚ BUDE POUZE
OKNO O VELIKOSTI 450/900 mm.

ROZVINUTÝ POHLED

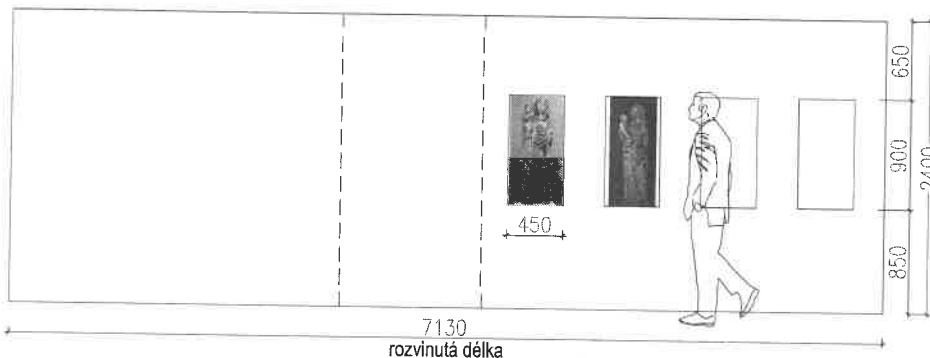

POZNÁMKA:
-VÝROBNÍ DOKUMENTACE ZPRACOVÁNA DODAVATELEM BUDE SCHVÁLENA ARCHITEKTEM A KURÁTOREM.
-VŠECHNY ROZMĚRY JE NUTNÉ OVĚŘIT NA MÍSTĚ, PŘED ZPRACOVÁNÍM VÝROBNÍ DOKUMENTACE.
-PRO POTVRZENÍ NÁTĚRU BUDE PROVEDEN VZOREK, KTERÝ ODSOUHLASÍ ARCHITEKT S INVESTOREM.

VÝSTAVA VÁCLAV IV. - KRÍŽOVÁ CHODBA V KAROLINU
Ing.arch.Michaela Košařová 607 513 404

A3_M 1:25

P6 - UNIVERZITA A VZDĚLÁNÍ - FREE FORM STĚNA

POPIS:

SAMOSTATNÉ STOJÍCÍ OBLOUKOVÁ STĚNA O CELKOVÉ DÉLCE 8280 mm.
STĚNA MŮŽE BÝT VYROBENA Z SDK NEBO Z PROŘEZÁVANÉ MDF.
VÝŠKA STĚNY PŘEDPOKLAD 2400 mm.
TLOUŠTKA STĚNY NENÍ SPECIFIKOVÁNA.
TLOUŠTKU LZE URČIT DLE VÝROBY (TEDY 300 mm).
VÝŠKA STĚNY: PŘEDPOKLAD 2400 mm.
FINÁLNÍ ÚPRAVA: PŘEDPOKLAD ČERNÝ NÁTĚR.

PŮDORYS

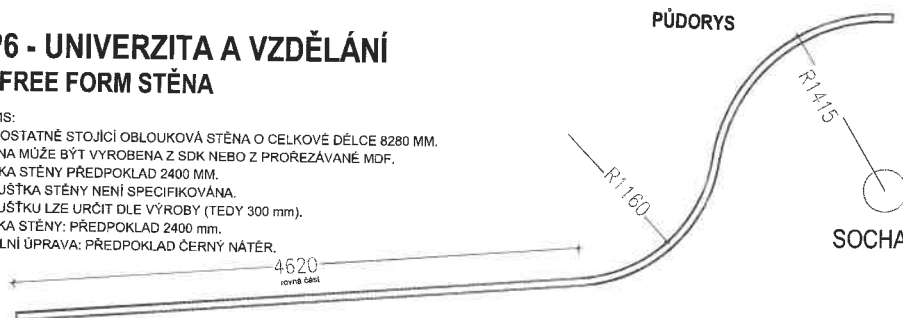

ROZVINUTÝ POHLED

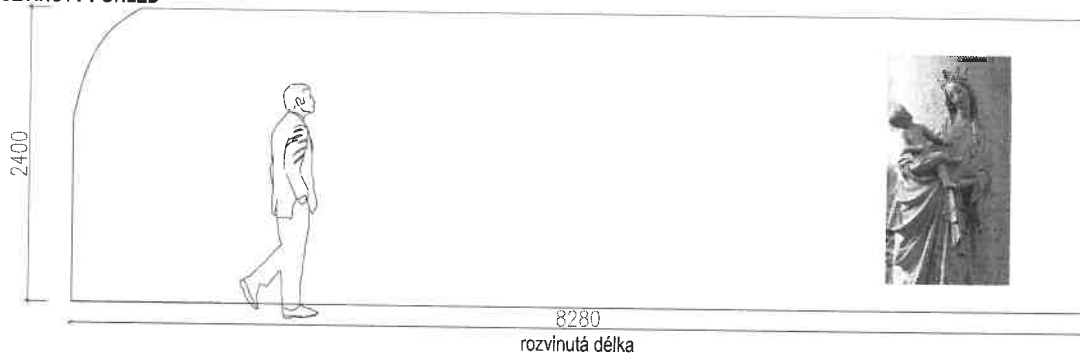

POZNÁMKA:
-VÝROBNÍ DOKUMENTACE ZPRACOVÁNA DODAVATELEM BUDE SCHVÁLENA ARCHITEKTEM A KURÁTOREM.
-VŠECHNY ROZMĚRY JE NUTNÉ OVĚŘIT NA MÍSTĚ, PŘED ZPRACOVÁNÍM VÝROBNÍ DOKUMENTACE.
-PRO POTVRZENÍ NÁTĚRU BUDE PROVEDEN VZOREK, KTERÝ ODSOUHLASÍ ARCHITEKT S INVESTOREM.

VÝSTAVA VÁCLAV IV. - KRÍŽOVÁ CHODBA V KAROLINU
Ing.arch.Michaela Košařová 607 513 404

A3_M 1:25

P7A,P7B - HUSITÉ PŘEDSTĚNY

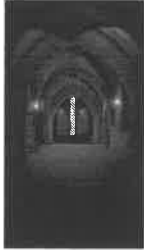

ZÁKRES DO FOTOGRAFIE



POPIS: VÝSTAVNÍ PANEĽ (PŘEDSTĚNA):
DESKY FALCON O TL.10MM A VEL. 2030x4050 MM, CELKEM 2x
 UCHYCENÍ PŘEDSTĚNY K LITINOVÉMU RADIÁTORU POMOCÍ OCEL. LANEK.
 NA KONSTRUKCI PANELU BUDOU VŽDY 2 ROZPĚRY, KTERÉ BUDOU ZABRAŇOVAT
 PŘEKLOPENÍ PŘEDSTĚNY SMĚREM K OKNU.
 STAVEBNÍ MATERIÁL LZE ZMĚNIT NA SDK, ALE DODAVATEL MUSÍ ZARUČIT, ŽE SE
 STĚNA NEBUDE PŘEKLÁPĚT DO PROSTORU ANI SMĚREM K OKNU.

POHLED ZE ZADU

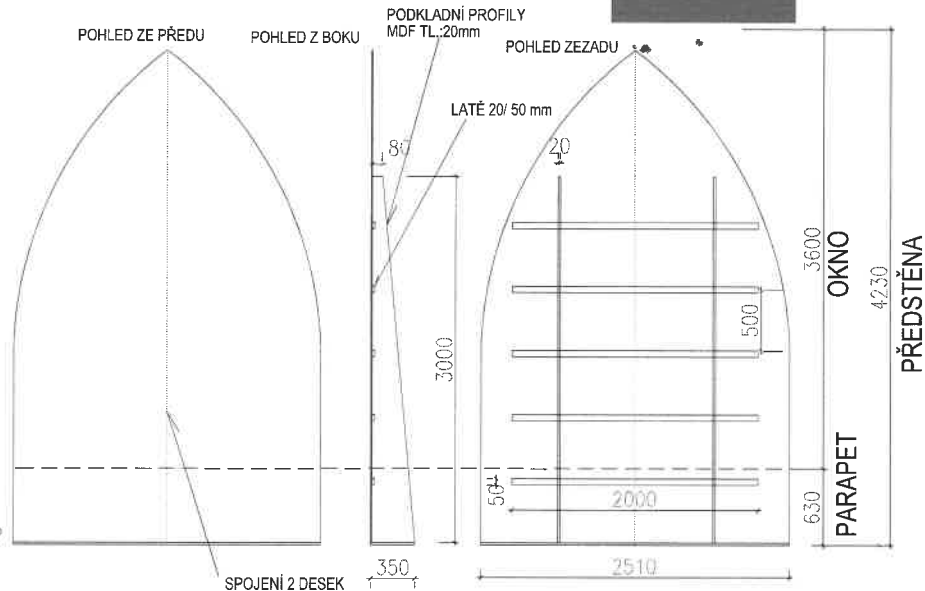
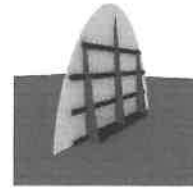

POZNÁMKA:
 -VÝROBNÍ DOKUMENTACE ZPRACOVÁNA DODAVATELEM BUDE SCHVÁLENA ARCHITEKTEM A KURÁTOREM.
 -VŠECHNY ROZMĚRY JE NUTNÉ OVĚŘIT NA MÍSTĚ, PŘED ZPRACOVÁNÍM VÝROBNÍ DOKUMENTACE.
 -PRO POTVRZENÍ NÁTERU BUDE PROVEDEN VZOREK, KTERÝ ODSOUHLASÍ ARCHITEKT S INVESTOREM.

VÝSTAVA VÁCLAV IV. - KRÍŽOVÁ CHODBA V KAROLINU
 Ing.arch.Michaela Košařová 607 513 404

A3_M 1:25

P7C - HUSITÉ PŘEDSTĚNA



ZÁKRES DO FOTOGRAFIE

POPIS: VÝSTAVNÍ PANEĽ (PŘEDSTĚNA):
DESKY FALCON O TL.10MM A VEL. 2030x4050 MM, CELKEM 2x
 UCHYCENÍ PŘEDSTĚNY K LITINOVÉMU RADIÁTORU POMOCÍ OCEL. LANEK.
 NA KONSTRUKCI PANELU BUDOU VŽDY 2 ROZPĚRY, KTERÉ BUDOU ZABRAŇOVAT
 PŘEKLOPENÍ PŘEDSTĚNY SMĚREM K OKNU.
 STAVEBNÍ MATERIÁL LZE ZMĚNIT NA SDK, ALE DODAVATEL MUSÍ ZARUČIT, ŽE SE
 STĚNA NEBUDE PŘEKLÁPĚT DO PROSTORU ANI SMĚREM K OKNU.

POHLED ZE ZADU

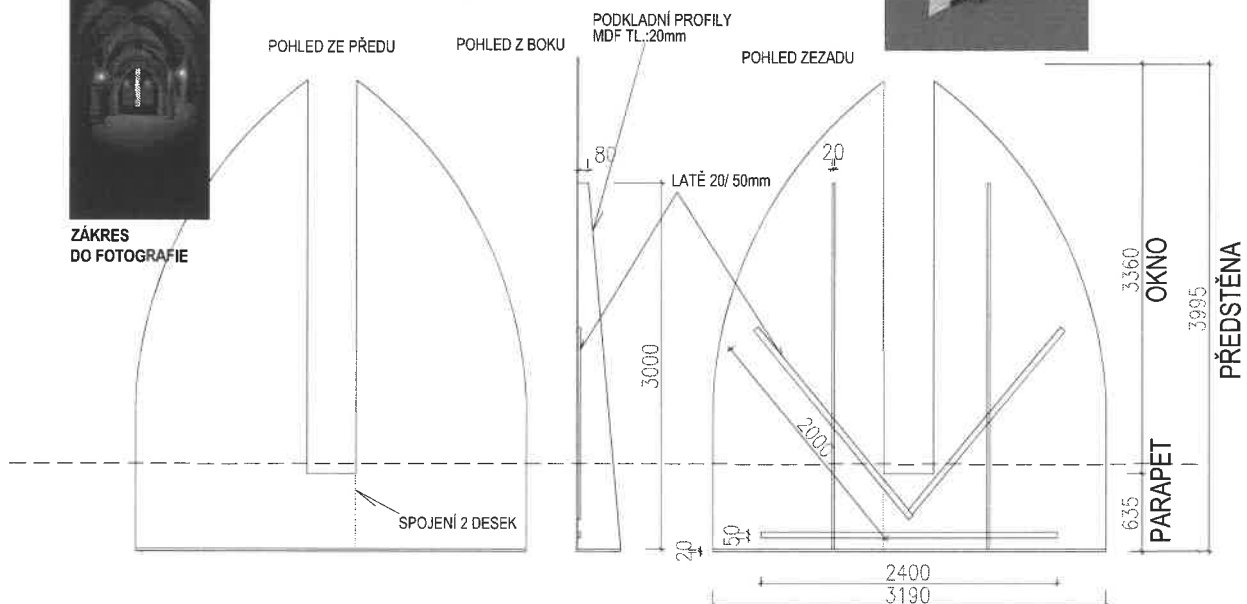
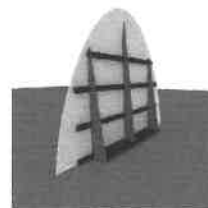

POZNÁMKA:
 -VÝROBNÍ DOKUMENTACE ZPRACOVÁNA DODAVATELEM BUDE SCHVÁLENA ARCHITEKTEM A KURÁTOREM.
 -VŠECHNY ROZMĚRY JE NUTNÉ OVĚŘIT NA MÍSTĚ, PŘED ZPRACOVÁNÍM VÝROBNÍ DOKUMENTACE.
 -PRO POTVRZENÍ NÁTERU BUDE PROVEDEN VZOREK, KTERÝ ODSOUHLASÍ ARCHITEKT S INVESTOREM.

VÝSTAVA VÁCLAV IV. - KRÍŽOVÁ CHODBA V KAROLINU
 Ing.arch.Michaela Košařová 607 513 404

A3_M 1:25

KRYT RADIÁTORU

POPIS:

MATERIÁL: DĚROVANÁ MDF DESKA,
KOTVENÍ K RADIÁORU POMOCÍ DRÁTU.
FINÁLNÍ ÚPRAVA: NÁTĚR, PŘEDPOKLAD BARVA ČERNÁ.
NUTNO KOORDINOVAT DESKU S OVLÁDACÍM VENTILEM UMSÍTĚNÝM
NA RADIÁTORU - VYŘÍZNOUT PRO NĚJ OTVOR.
PŘEDPOKLAD, ŽE DESKA BUDE MÍRNĚ ZAPUŠTĚNA ZA HRANU PARAPETU.

TEXTILIE NALEPENA
NA RAM OKNA ZE VNITŘ
PRO ÚPLNĚ ZASTÍNĚNÍ OKNA
PRO PROMÍTÁNÍ - DODÁVKA TISKAŘSKÉ
FIRMY

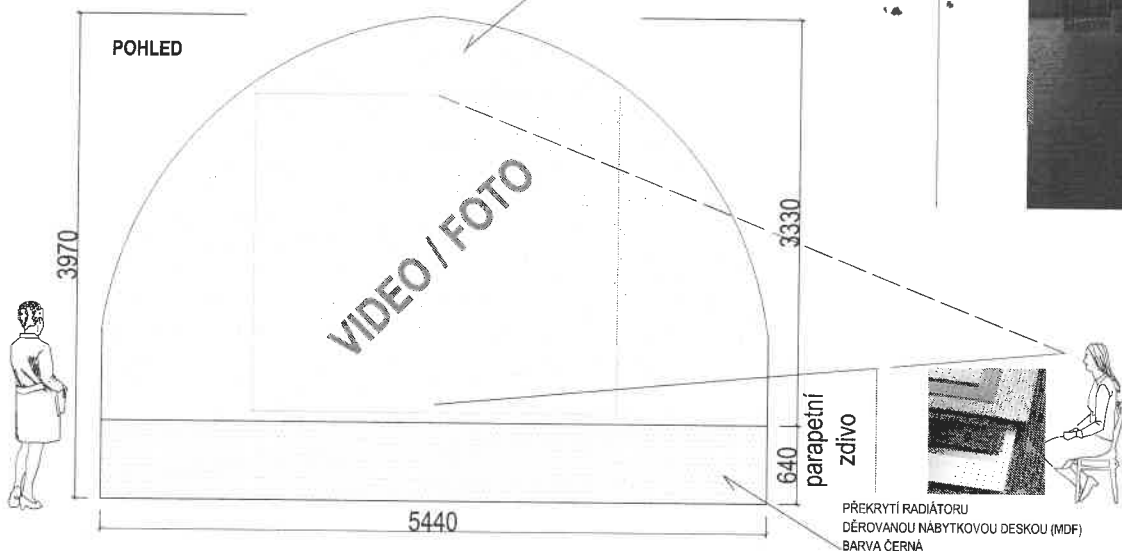

POZNÁMKA:

- VÝROBNÍ DOKUMENTACE ZPRACOVÁNA DODAVATELEM BUDE SCHVÁLENA ARCHITEKTEM A KURÁTOREM.
- VŠECHNY ROZMĚRY JE NUTNĚ OVĚŘIT NA MÍSTĚ, PŘED ZPRACOVÁNÍM VÝROBNÍ DOKUMENTACE.
- PRO POTVRZENÍ NÁTĚRU BUDE PROVEDEN VZOREK, KTERÝ ODSOUHLASÍ ARCHITEKT S INVESTOREM.

VÝSTAVA VÁCLAV IV. - KRŽIŽOVÁ CHODBA V KAROLINU
Ing.arch.Michaela Košářová 607 513 404

A3_M 1:25

ZASTÍNĚNÍ OKNA SE ZAKLENUTÝM OSTĚNÍM

POPIS:

MATERIÁL : DĚROVANÁ MDF DESKA.
KOTVENÍ K OKENNÍMU KOVÁNÍ POMOCÍ DRÁTU.
FINÁLNÍ ÚPRAVA: NÁTĚR, PŘEDPOKLAD BARVA ČERNÁ.
PŘEDPOKLAD JE, ŽE DESKA BUDE ZAPUŠTĚNA V LÍCI OKNA.

STAVAJÍCÍ FOTO



VELIKOST VÝKLENKU: CCA 900/ 1200 MM

POZNÁMKA:

- VÝROBNÍ DOKUMENTACE ZPRACOVÁNA DODAVATELEM BUDE SCHVÁLENA ARCHITEKTEM A KURÁTOREM.
- VŠECHNY ROZMĚRY JE NUTNĚ OVĚŘIT NA MÍSTĚ, PŘED ZPRACOVÁNÍM VÝROBNÍ DOKUMENTACE.

VÝSTAVA VÁCLAV IV. - KRŽIŽOVÁ CHODBA V KAROLINU
Ing.arch.Michaela Košářová 607 513 404

A4

KNIŽNÍ MALBA ZAKRYTÍ VITRÍNOVÉ SESTAVY

NÁHLED / NÁVRH - ZÁKRES DO FOTO



POPIS:
OBESTAVBA PRO SKUPINU VITRÍN S V SEKCI KNIŽNÍ MALBA.
MATERIÁL: SDK NEBO MDF. VÝBĚR MATERIÁLU JE NA DODAVATELSKÉ FIRMĚ.
FINÁLNÍ ÚPRAVA: NÁTĚR, PŘEDPOKLAD BARVA ČERNÁ

ve výřezech budou vidět knihy umístěné ve vitrínách, na každou vitrínu jedna kniha

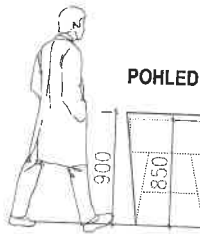

POHLED

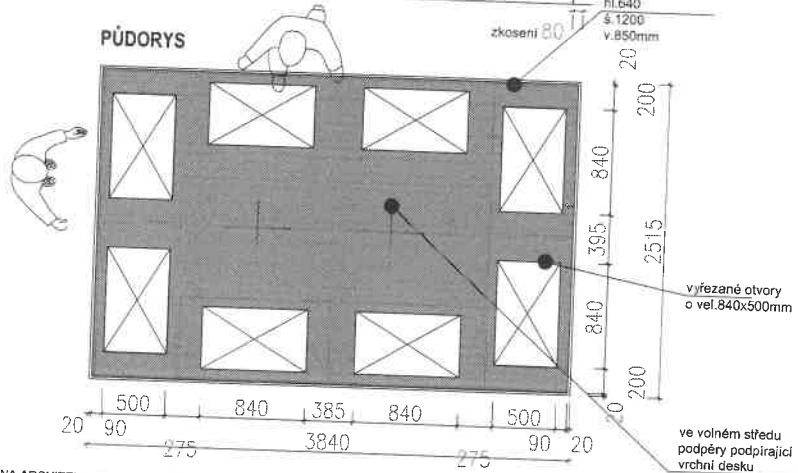

VITRÍNA
stávající dřevěná
Fragnerova vitrína
hl. 640
š. 1200
v. 850mm

výřezané otvory
o vel. 840x500mm

ve volném středu
podpěry podírající
vrchní desku

POZNÁMKA:
-VÝROBNÍ DOKUMENTACE ZPRACOVANÁ DODAVATELEM BUDE SCHVÁLENA ARCHITEKTEM A KURÁTOREM.
-VŠECHNY ROZMĚRY JE NUTNĚ OVĚŘIT NA MÍSTĚ, PŘED ZPRACOVÁNÍM VÝROBNÍ DOKUMENTACE.
-PRO POTVRZENÍ NÁTĚRU BUDE PROVEDEN VZOREK, KTERÝ ODSOUHLASÍ ARCHITEKT S INVESTOREM.

VÝSTAVA VÁCLAV IV. - KŘÍŽOVÁ CHODBA V KAROLINU
Ing. arch. Michaela Košařová 607 513 404
A3_M 1:25

ZAKRYTÍ VÝKLENKU SEKCE KNIŽNÍ MALBA

POPIS:
MATERIÁL: ČIRÉ PLEXISKLO TL. CCA 4 MM
KOTVENÍ JE MOŽNÉ DO ZAKLENUTÉHO OSTĚNÍ
Z VNITŘNÍ STRANY, (JE Z SDK), POTŘEBA ZABRÁNĚNÍ
PŘÍPADNÉMU ODCIZENÍ ČI POŠKOZENÍ KNIHY.
VELIKOST NIKY 1800/ 950 mm.

STAVAJÍCÍ FOTO

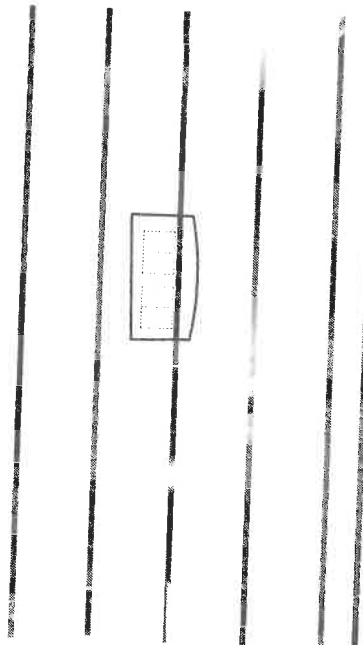

POZNÁMKA:
-VÝROBNÍ DOKUMENTACE ZPRACOVANÁ DODAVATELEM BUDE SCHVÁLENA ARCHITEKTEM A KURÁTOREM.
-VŠECHNY ROZMĚRY JE NUTNĚ OVĚŘIT NA MÍSTĚ, PŘED ZPRACOVÁNÍM VÝROBNÍ DOKUMENTACE.

VÝSTAVA VÁCLAV IV. - KŘÍŽOVÁ CHODBA V KAROLINU
Ing. arch. Michaela Košařová, 607 513 404