

Dodatek č. 3 ke Smlouvě o dílo č. SP9-1956

1. Smluvní strany

1.1. Zhotovitel:

Obchodní společnost: PKS okna a. s.
Sídlo: Brněnská 126/38, Žďár nad Sázavou 1, 591 01

IČO: 652 76 507 **DIČ:** CZ65276507
Telefon: [redacted] **Fax:** [redacted]
Servisní linka: [redacted] **E-mail:** [redacted]
Bank. spojení: Raiffeisenbank **Č. ú.:** 5020011818 / 5500

Zastupuje: [redacted] předseda představenstva
[redacted] ředitel společnosti, [redacted] obchodní ředitel
Pro věci technické: [redacted] vedoucí divize POK, [redacted] vedoucí výroby POK, 724
207 505; [redacted] vedoucí technické skupiny POK, [redacted]

Pro věci obchodní: [redacted] - regionální obch. ředitel obl. Praha, Střední Čechy
Pro předání díla: [redacted]

Obchodní společnost je zapsána v obchodním rejstříku u KS Brno, oddíl B, vložka 1950 ze dne 30.5.1996.

1.2. Objednatel:

Obchodní společnost/Jméno: Město Vysoké Mýto
Sídlo/Bydliště: B. Smetany 92, Vysoké Mýto - Město, 56601
IČO: 00279773 **DIČ:** CZ00279773
Telefon, mobil: 465 466 124 **E-mail:** frantisek.jiraskv@vysoke-myto.cz
Zastupuje: Ing. František Jiraský - starosta
Zastoupený ve věcech smluvních: Ing. František Jiraský – starosta města (tel.: 465 466 124, e-mail: frantisek.jiraskv@vysoke-myto.cz)
Zastoupený ve věcech technických a převzetí díla: [redacted]

2. Předmět dodatku

- Předmětem dodatku je zvýšení původní ceny plnění (SOD č. SP9-1956 + dod. č. 1 a dod. č. 2 – cena plnění 560.099,00,-Kč + DPH) z důvodu dodávky žaluzií a vyřezání osazovacích ocelových rámečků. Rozdíl dodatku činí 20.304,00 Kč + DPH, - viz cenová nabídka č. P900293-G, která je přílohou a nedílnou součástí tohoto dodatku. (CN P900293-C zůstává beze změn a je také přílohou tohoto dodatku).
- Po vzájemné dohodě obou smluvních stran se termín plnění posouvá do: **16.09.2019**
Uvedený termín platí za předpokladu, že tento dodatek bude podepsán a vrácen zhotoviteli do: **06.09.2019**
- Objednatel se zavazuje od zhotovitele dílo převzít a zaplatit za něj tuto dohodnutou cenu plnění ve výši:
Cena díla bez DPH: P900293-C 67.008,00 Kč
Cena díla bez DPH: P900293-G 513.395,00 Kč
Cena díla celkem bez DPH: 580.403,00 Kč
Sazba DPH: 21 % DPH bude účtované dle platných předpisů v době realizace zakázky

Objednatel prohlašuje, že budova SŠZ a DM na adrese Gen. Závady 118 ve Vysokém Mýtě je objednatelem používána k ekonomické činnosti a ve smyslu informace GFŘ a MFČR ze dne 9.11.2011 bude na výše uvedené služby aplikován režim přenesené daňové povinnosti podle § 92e zákona č.235/2004 Sb. Zákon o DPH. Podle §92e zákona o DPH se systém přenesení daňové povinnosti použije u stavebních prací vymezených v klasifikaci CZ-CPA 41až 43.

- Ostatní ustanovení smlouvy o dílo ze dne 04.04.2019 zůstávají tímto dodatkem č. 3 nedotčena a nemění se.
- Tento dodatek č.3 nabývá platnosti okamžikem jeho podepsání poslední ze smluvních stran a účinnosti dnem jejího uveřejnění v registru smluv.
- Tento dodatek č.3 se uzavírá na základě usnesení Rady města Vysokého Mýta č. 101/17 ze dne 1. 2. 2017, kterým Rada města svěřuje na základě § 102 odst. 3 zákona č. 128/2000 Sb. ve znění pozdějších předpisů starostovi města Vysokého Mýta rozhodování o uzavírání smluv, u nichž sjednaná cena nepřesahuje částku 500.000 Kč bez DPH, a to včetně uzavírání dodatků ke smlouvám v případě, že dodatečné práce po započtení případných méně prací nepřesáhnou 30% ceny původní zakázky.
- Tento dodatek č.3 je vyhotoven ve 4 stejnopisech, z nichž objednatel i zhotovitel obdrží po jeho podepsání dvě vyhotovení.
- Smluvní strany se dohodly, že Město Vysoké Mýto bezodkladně po uzavření tohoto dodatku č.3 zajistí jeho uveřejnění v registru smluv vedeného Ministerstvem vnitra ČR.
- Zhotovitel konstatuje, že obsah přílohy č. 1 této smlouvy naplňuje znaky obchodního tajemství (§ 504 z. č. 89/2012 Sb., občanský zákoník) a nebude tak součástí zveřejnění

3. Podpisy smluvních stran

Zhotovitel:

Žďár nad Sázavou dne: 2. 2. 2017



Ing. Edmund Neubauer, ředitel společnosti

Žďár nad Sázavou dne:



enstva

Objednatel:

Vysoké Mýto - Město dne :

04. 09. 2019



Ing. František Jiraský - starosta

Cenová nabídka na plastová okna a dveře

Číslo: P900293C
 Ze dne: 25.02.2019
 Zadavatel: SŠZ Vysoké Mýto
 Vysoké Mýto
 Telefon:
 E-mail:
 Místo stavby:
 číslo jednací: VA-28.00
 List č. 1

Zpracoval (a):
 PKS okna a.s.
 Telefon:
 Fax:
 e-mail:
 www stránky:

Vážený zákazníku,
 dovoluujeme si Vám předložit cenovou nabídku na výrobu a dodávku
 plastových oken a dveří od společnosti PKS okna a.s. Děkujeme za Váš
 zájem o naše výrobky a přejeeme Vám pěkný den.

Více informací o výrobcích i o společnosti PKS okna a.s. získáte na
www.pksokna.cz

Pol.	množství	Popis	cena/ks Kč	celkově Kč
5	2.00 ks	3-dílný prvek Int.Nr.: 290K056 Profil : 6KOMOR Barva In/Ex : Bílá 14528 rám OK FIB, 14531 kr. OK rovné 14531 kr. OK rovné Kování : pevně v rámu OT balkonové levé 1B OS balkonové pravé 1B Výplň : 4PT/16TRU/4F+Ar,Ug1,1 Příčky : Príčka 15597 95 mm Podkladní profil Spojení: H profil 14565 Rozměry: 1500x3050 - Klika okenní bílá - Hliníkové madélko bílé DZ03	12.960,00	25.920,00

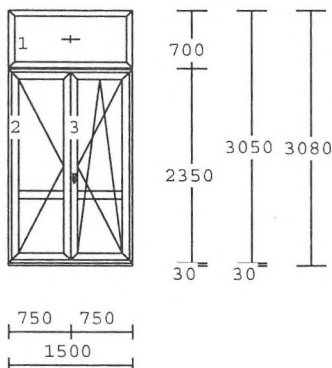

Mezisoučet

25.920,00

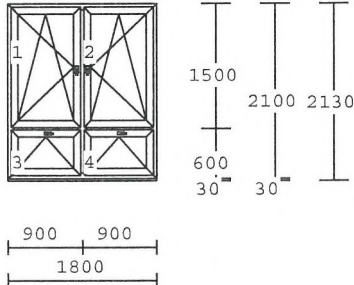
Pol.	množství	Popis	cena/ks Kč	celkově Kč
2	1.00 ks	 <p>4-dílný prvek Int.Nr.: 290K056 Profil : 6KOMOR Barva In/Ex : Bílá 14528 rám OK 14531 kr. OK rovné 14531 kr. OK rovné 14531 kr. OK rovné 14531 kr. OK rovné Kování : otevíravé sklopné levé 1B otevíravé sklopné pravé 1B sklopné klika nahoře Výplň : 4PT/16TRU/4F+Ar,Ug1,1 Podkladní profil Rozměry: 1800x2100 - Klika okenní bílá</p>	12.956,00	12.956,00
6	1.00 kpl	<p>Žaluzie řetízkové - bílé pozice 1 CN P900293A 16 KS oken - celkem 64 žaluzií pozice 2 CN P900293C 1 KS okna - celkem 4 žaluzie</p>	DZ07 35.230,00	35.230,00
10	32.18m	<p>Montáž oken, dveří Arcade a Inoutic Prestige 25-79,9 metrů</p>	DZ08 214,00	6.887,00
11	32.18m	<p>Demontáž zdvojených oken včetně přesunu hmot</p>	DZ09 82,00	2.639,00
12	32.18m	<p>Likvidace oken zdvojená</p>	DZ09 38,00	1.223,00
13	26.18m	<p>Zednické začistění vnitřního ostění a nadpraží po zdvojených oknech</p>	DZ09 138,00	3.613,00
14	26.18m	<p>Zatmelení spáry, styk panel x rám</p>	DZ09 35,00	916,00
15	120.0km	<p>Doprava včetně nakládky</p>	DZ10 22,00	2.640,00
		Mezisoučet		92.024,00

Nabídka P900293C z 25.02.2019 list č.:3

Pol.	množství	Popis	cena/ks Kč	celkově Kč
16	1.84 m	Vnitřní parapet PVC 200mm bílý Parapety - dodávka POZICE 2 DZ06	173,00	318,00
17	1.00 par	Krytka dlouhá bílá (pár) DZ06	20,00	20,00
18	1.80 m	Montáž vnitřních parapetů s přípravou podkladu (20mm) DZ08	240,00	432,00
19	1.80 m	Dodávka a montáž přechodového pozinkovaného pásku mezi venkovním stávajícím parapetem a oknem (do 60mm) DZ08	151,00	272,00
<u>Alternativa - není zahrnuto v celkové ceně :</u>				
20	28.80m	Systém PKS3 - zakázky se zednickými pracemi a rekonstrukce bez zednických prací	120,00 (3.456,00)
<u>Alternativa - není zahrnuto v celkové ceně :</u>				
21	21.38m	Dodávka a montáž okenního začišťovacího profilu - APU lišta 6mm, bez perlíčky, pouze interiér pro zednické zapravení zdvojených oken	231,00 (4.939,00)
celková cena pozic				93.066,00
sleva			-28.00 %	-26.058,00
celková cena je stanovena bez DPH				67.008,00

Systém PKS 3 obsahuje:

(Systém PKS 3 - certifikovaný parotěsný a paropropustný systém pro montážní spáru od společnosti PKS okna a.s.)

- exteriérovou fólii nebo komprimační pásku
- montáž exteriérové fólie nebo komprimační pásky
- interiérovou fólii
- montáž interiérové folie

Nabídka P900293C z 25.02.2019 list č.:4

Fólii s perlíčkou na ostění zapravuje objednatel (platí v případě novostaveb a rekonstrukcí bez zednického zapravení)

Upozornění:

- Uv odolnost interiérových a exteriérových pásek je 2-3 měsíce. Po překročení této doby není zaručená jejich funkčnost.

- Od 1.5.2014 je platná norma čSN 746077 (Okna a vnější dveře - požadavky na zabudování). Tato norma předepisuje všem dodavatelům otvorových výplní ošetřit montážní spáru (tj. vypěněný prostor mezi rámem a zdí potažmo podlahou) parotěsnou a vodotěsnou páskou. V naší cenové nabídce vidíte cenu za normové provedení v položce "Systém PKS3". Vyberte si prosím sami, zda chcete při montáži použít normové tj. výrazně dražší řešení nebo levnější - nenormové řešení tj. pouze prosté vypěnění montážní spáry. Váš výběr budeme respektovat a bude uvedený ve smluvních podmínkách.

- Okno a dveře jsou ve schématech znázorněny při pohledu na závěsy (panty)! Tj. výrobky otvíravé dovnitř (mající závěsy v interiéru) jsou znázorněné při pohledu zevnitř. Výrobky otvíravé ven (mající závěsy v exteriéru) jsou znázorněné při pohledu zvenku!

- Při extrémních teplotních podmínkách může u trojskel docházet ke kondenzaci na vnějším skle (popř. zamrznutí vnějšího skla) - tento jev je považovaný za příznivý a dokazuje vysoké izolační vlastnosti trojskla.

- Vysoké tepelně-izolační hodnoty (U_w) pro pasivní domy splňují pouze stavební výplně. Plastové spojovací prvky tyto hodnoty nespĺňují.

- U výrobků v základní plastové profilové řadě (v nabídkách označeno Profil: ARCADE) využíváme u hlavních profilů ekologickou variantu jádra profilu, tzv. EPC. U výrobků ve standardních profilových řadách z plastových profilů Prestige a Eforte (v nabídkách označeno Profil: 6KOMOR a EFORTE) je vždy materiálem hlavních profilů prvotně zpracovaný plast tzv. prvoplast.

- Počet komor plastových profilů se může lišit od základních rámových a křídlových okenních profilů v návaznosti na jejich základní funkci.

- 1901

Tato cenová nabídka je platná do okamžiku naplnění výrobní kapacity.

Cenová nabídka na plastová okna a dveře

číslo: P900293G
 Ze dne: 21.08.2019
 Zadavatel: SŠZ Vysoké Mýto
 Vysoké Mýto

Telefon:
 E-mail:
 Místo stavby:
 číslo jednací: VA-28.00
 List č. 1

Zpracoval (a):



PKS okna a.s.

Telefon:
 Fax:
 e-mail:
 www stránky:



Vážený zákazníku,
dovolujeme si Vám předložit cenovou nabídku na výrobu a dodávku plastových oken a dveří od společnosti PKS okna a.s. Děkujeme za Váš zájem o naše výrobky a přejeme Vám pěkný den.

Více informací o výrobcích i o společnosti PKS okna a.s. získáte na www.pksokna.cz

Pol.	množství	Popis	cena/ks Kč	celkově Kč
1	27.00ks	4-dílný prvek Int.Nr.: 290K056 Profil : 6KOMOR Barva In/Ex : Bílá 14528 rám OK 14531 kr. OK rovné 14531 kr. OK rovné 14531 kr. OK rovné 14531 kr. OK rovné Kování : otevíravé sklopné levé 1B sklopné klika nahoře otevíravé sklopné pravé 1B Výplň : 4PT/16TRU/4F+Ar,Ug1,1 Podkladní profil Spojení: H profil 14565 Rozměry: 2400x2100 - Klika okenní bílá DZ03	14.793,00	399.411,00

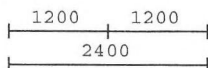
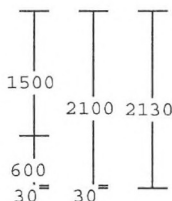
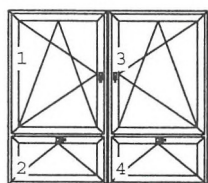

Mezisoučet

399.411,00

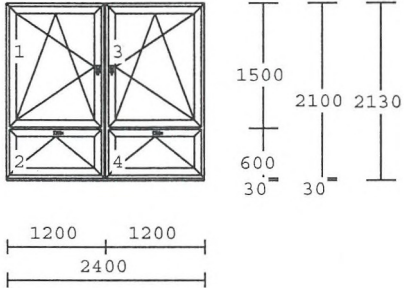
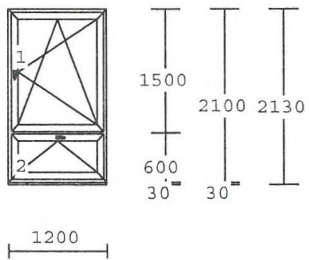
Pol.	množství	Popis	cena/ks Kč	celkově Kč
1a	2.00 ks	 <p>4-dílný prvek Int.Nr.: 290K056 Profil : 6KOMOR Barva In/Ex : Bílá 14528 rám OK 14531 kr. OK rovné 14531 kr. OK rovné 14531 kr. OK rovné 14531 kr. OK rovné Kování : otevíravé sklopné levé 1B sklopné klika nahoře otevíravé sklopné pravé 1B Výplň : //16TRU/4PT+Ar,Ug1,1+kom. / CX33.2 Podkladní profil Spojení: H profil 14565 Rozměry: 2400x2100 - Klika okenní bílá DZ03</p>	18.312,00	36.624,00
3	1.00 ks	 <p>2-dílný prvek Int.Nr.: 290K056 Profil : 6KOMOR Barva In/Ex : Bílá 14528 rám OK 14531 kr. OK rovné 14531 kr. OK rovné Kování : otevíravé sklopné pravé 1B sklopné klika nahoře Výplň : //16TRU/4PT+Ar,Ug1,1+kom. / Chinchilla 4mm CL Podkladní profil Rozměry: 1200x2100 - Klika okenní bílá DZ03</p>	7.604,00	7.604,00

Nabídka P900293G z 21.08.2019 list č.:3

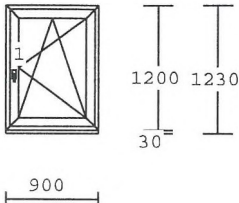
Pol.	množství	Popis	cena/ks Kč	celkově Kč
4	6.00 ks	 <p>1-dílný prvek Int.Nr.: 290K056 Profil : 6KOMOR Barva In/Ex : Bílá 14528 rám OK 14531 kr. OK rovné Kování : otevíravé sklopné pravé 1B Výplň : //16TRU/4PT+Ar,Ug1,1+kom. / Chinchilla 4mm CL Podkladní profil Rozměry: 900 x1200 - Klika okenní bílá DZ03</p>	3.676,00	22.056,00
6	77.64m	Vnitřní parapet PVC 200mm bílý Parapety - dodávka DZ06	173,00	13.432,00
7	36.00par	Krytka dlouhá bílá (pár) DZ06	20,00	720,00
8	76.20m	Montáž vnitřních parapetů s přípravou podkladu (20mm) DZ08	240,00	18.288,00
9	76.20m	Dodávka a montáž přechodového pozinkovaného pásku mezi venkovním stávajícím parapetem a oknem (do 60mm) DZ08	151,00	11.506,00
10	416.7m	Montáž oken, dveří Arcade a Inoutic Prestige 80-více metrů DZ08	184,00	76.684,00
11	416.7m	Demontáž zdvojených oken včetně přesunu hmot DZ09	82,00	34.174,00
12	416.7m	Likvidace oken zdvojená DZ09	38,00	15.837,00
13	218.7m	Zednické začistění vnitřního ostění a nadpraží po zdvojených oknech DZ09	138,00	30.189,00
		Mezisoučet		666.525,00

Pol.	množství	Popis	cena/ks Kč	celkově Kč
14	294.9m	Zatmelení spáry, styk panel x rám DZ09	35,00	10.324,00
15	320.0km	Doprava včetně nakládky DZ10	25,00	8.000,00
17	1.00 kpl	Žaluzie řetízkové - bílé dodávka + montáž POZICE 1 JEN PRO 4KS OKNA!! DZ07	8.000,00	8.000,00
<u>Alternativa - není zahrnuto v celkové ceně :</u>				
18	324.46m	Systém PKS3 - zakázky se zednickými pracemi a rekonstrukce bez zednických prací	120,00 (38.935,00)
<u>Alternativa - není zahrnuto v celkové ceně :</u>				
19	218.76m	Dodávka a montáž okenního začišťovacího profilu - APU lišta 6mm, bez perlíčky, pouze interiér pro zednické zapravení zdvojených oken	231,00 (50.534,00)
20	448.8m	Vyřezání + demontáž osazovacích ocelových rámečků DZ19	45,00	20.200,00
celková cena pozic				713.049,00
sleva				-28.00 % -199.654,00
celková cena je stanovena bez DPH				513.395,00 -----

System PKS 3 obsahuje:

(System PKS 3 - certifikovaný parotěsný a paropropustný systém pro montážní spáru od společnosti PKS okna a.s.)

- exteriérovou fólii nebo komprimační pásku
- montáž exteriérové fólie nebo komprimační pásky
- interiérovou fólii
- montáž interiérové folie

Fólii s perlíčkou na ostění zapravuje objednatel (platí v případě novostaveb a rekonstrukcí bez zednického zapravení)

Upozornění:

- Uv odolnost interiérových a exteriérových pásek je 2-3 měsíce. Po překročení této doby není zaručená jejich funkčnost.

- Od 1.5.2014 je platná norma ČSN 746077 (Okna a vnější dveře - požadavky na zabudování). Tato norma předepisuje všem dodavatelům otvorových výplní ošetřit montážní spáru (tj. vypěněný prostor mezi rámem a zdí potažmo podlahou) parotěsnou a vodotěsnou páskou. V naší cenové nabídce vidíte cenu za normové provedení v položce "Systém PKS3". Vyberte si prosím sami, zda chcete při montáži použít normové tj. výrazně dražší řešení nebo levnější - nenormové řešení tj. pouze prosté vypěnění montážní spáry. Váš výběr budeme respektovat a bude uvedený ve smluvních podmínkách.

- Okno a dveře jsou ve schématech znázorněny při pohledu na závěsy (panty)! Tj. výrobky otvíravé dovnitř (mající závěsy v interiéru) jsou znázorněné při pohledu zevnitř. Výrobky otvíravé ven (mající závěsy v exteriéru) jsou znázorněné při pohledu zvenku!

- Při extrémních teplotních podmínkách může u trojskel docházet ke kondenzaci na vnějším skle (popř. zamrznutí vnějšího skla) - tento jev je považovaný za příznivý a dokazuje vysoké izolační vlastnosti trojskla.

- Vysoké tepelně-izolační hodnoty (Uw) pro pasivní domy splňují pouze stavební výplně. Plastové spojovací prvky tyto hodnoty nespĺňují.

- U výrobků v základní plastové profilové řadě (v nabídkách označeno Profil: ARCADE) využíváme u hlavních profilů ekologickou variantu jádra profilu, tzv. EPC. U výrobků ve standardních profilových řadách z plastových profilů Prestige a Eforte (v nabídkách označeno Profil: 6KOMOR a EFORTE) je vždy materiálem hlavních profilů prvotně zpracovaný plast tzv. prvoplast.

- Počet komor plastových profilů se může lišit od základních rámových a křídlových okenních profilů v návaznosti na jejich základní funkci.

- 1901

Tato cenová nabídka je platná do okamžiku naplnění výrobní kapacity.