



KUJCP01H6TTA

SMLOUVA O DÍLO č. SDL/KHEJ/153/19

uzavřená podle ustanovení § 2586 a násl. zákona č. 89/2012 Sb., občanský zákoník (dále jen „občanský zákoník“)

I. Smluvní strany

Jihočeský kraj

U Zimního stadionu 1952/2, 370 76 České Budějovice
zastoupený hejtmankou Jihočeského kraje Mgr. Ivanou Stráskou
IČO: 70890650, DIČ: CZ70890650
Bankovní spojení: ČSOB, Hroznová 1, 370 01 České Budějovice,
č. ú.: 199 783 072/0300

Kontaktní osoby pro věci technické a marketingové:

Ing. Markéta Chromá, tel.: + 420 386 720 374, e-mail: chroma@kraj-jihocesky.cz
Mgr. Jiří Gruntorád, tel.: +420 607 684 522, e-mail: gruntorad@kraj-jihocesky.cz
(dále jen „objednatel“)

a

BENT s.r.o.

U Výstaviště 1485, 370 05 České Budějovice
zastoupený jednatelem Ing. Karlem Malčákem
IČO: 49061160, DIČ: CZ49061160
Bankovní spojení: Raiffeisenbank a.s. pobočka České Budějovice, Milady Horákové 1498
š.ú.: 2734589001/5500

(dále jen „zhotovitel“)

II. Předmět a účel smlouvy

Předmětem této smlouvy je zajištění stavby a realizace expozice Jihočeského kraje na výstavě Země živitelka 2019 na českobudějovickém výstavišti ve dnech 22. – 27. 8. 2019. Zajištění obsahuje montáž, demontáž, včetně technického vybavení a přípojek, pronájem doplňků výstavní expozice, výroba brandingu výstavní expozice, výroba doplňků a zajištění dalších služeb souvisejících s touto expozicí.

III. Povinnosti smluvních stran

1. Zhotovitel se zavazuje řádně provést dílo uvedené v čl. II. této smlouvy v termínu uvedeném v čl. V. této smlouvy. Zhotovitel zabezpečí na svůj náklad a nebezpečí všechny práce, služby a výkony související s provedením díla dle této smlouvy, pokud není v této smlouvě stanoveno jinak.
2. Objednatel se zavazuje řádně provedené dílo dle čl. II. této smlouvy bez vad a nedodělků protokolárně převzít a zaplatit sjednanou cenu díla.
3. Zhotovitel je povinen při zhotovení díla vycházet z architektonického návrhu a projektové dokumentace, která je přílohou č. 1 a 2 této smlouvy.
4. Zhotovitel je povinen dle § 2 písm. e) zákona č. 320/2001 Sb., o finanční kontrole ve veřejné správě a o změně některých zákonů, ve znění pozdějších předpisů, spolupůsobit při výkonu finanční kontroly.
5. Zhotovitel je povinen umožnit všem subjektům oprávněným k výkonu kontroly projektu, z jehož prostředků je dílo hrazeno, provést kontrolu dokladů souvisejících s plněním zakázky, a to po dobu danou právními předpisy ČR k jejich archivaci (zákon č. 563/1991 Sb., o účetnictví, ve znění pozdějších předpisů a zákon č. 235/2004 Sb., o dani z přidané hodnoty, ve znění pozdějších předpisů) nejméně však do 10 let od řádného a včasného ukončení díla dle této smlouvy.
6. Zhotovitel se zavazuje, že vytvořené dílo nebude zasahovat do autorských práv ani jiných práv třetích subjektů a pokud ano, budou tato vypořádána, včetně případného zaplacení náhrady škody zhotovitelem, pokud by tato vznikla třetím osobám.

IV. Způsob provádění díla

Při provádění díla dle této smlouvy bude zhotovitel postupovat v souladu s touto smlouvou a obecně závaznými právními předpisy a pokyny objednatele.

V. Čas a místo plnění

1. Smluvní strany považují za závazné následující termíny sjednaných plnění při provádění díla specifikovaného v příloze č. 1 a 2:
 - a) montáž expozice včetně kompletního vybavení a její předání objednateli na výstavišti v Českých Budějovicích v rámci výstavy Země živitelka 2019 nejpozději do 21. 8. 2019 do 20:00 SEČ,
 - b) objednavatel vrátí expozici zhotoviteli k demontáži dne 27. 8. 2019 v momentě oficiálního ukončení výstavy (cca 17:00 hod), nebo dle dohody.
2. Ke konečnému splnění díla dojde předáním prázdného prostoru dle přílohy č. 1 a 2 zhotovitelem, bez vad a nedodělků v termínu dle odst. 1 tohoto článku a převzetím kontaktní osobou objednatele. Předání a převzetí díla bude potvrzeno písemným předávacím protokolem.
3. Objednatel není povinen převzít dílo, pokud není předáno včas a v souladu s touto smlouvou. Za takto dodané dílo není objednatel povinen zaplatit cenu sjednanou v čl. VI. této smlouvy.

VI. Cena plnění, platební podmínky

1. Celková a nejvýše přípustná cena díla v rozsahu a v kvalitě dle této smlouvy byla stanovena jako nabídková cena zhotovitele následovně:
463 291,-Kč bez DPH
97 291,-KčDPH
560 582,- Kč celkem s DPH
2. K ceně za dílo bude připočtena aktuální výše DPH v době uskutečnění zdanitelného plnění.
3. Pro vyloučení pochybností se uvádí, že cena není určena odkazem na rozpočet.
4. Do sjednané ceny předmětu plnění jsou zahrnuty veškeré náklady zhotovitele na případné vytvoření díla, zejména cestovní výdaje, náklady na softwarové vybavení použité pro vytvoření díla a jeho hmotné zachycení a odměny autorům jednotlivých částí díla.
5. Cena předmětu plnění zahrnuje i odměnu zhotovitele za oprávnění objednatele dílo užit tak, jak je nutné k dosažení účelu smlouvy i nad rozsah sjednaný v této smlouvě.
6. Objednatel nebude poskytovat zhotoviteli žádné zálohy na řádné splnění díla.
7. Na cenu za dílo nemá vliv inflace české koruny ani jiné faktory.
8. Dnem uskutečnění zdanitelného plnění ve smyslu zákona č. 235/2004 Sb., o dani z přidané hodnoty, ve znění pozdějších předpisů, je den předání a převzetí díla.
9. Cenu za dílo se objednatel zavazuje zaplatit zhotoviteli po skončení trvání díla, resp. všech jeho dílčích částí v souladu s odst. 1 tohoto článku. Dokladem o předání a převzetí díla je předávací protokol.
10. Zhotovitel je povinen objednateli doručit fakturu nejpozději do 30 dnů ode dne převzetí díla objednatelem. Cenu uhradí objednatel zhotoviteli bezhotovostním převodem na účet zhotovitele na základě faktury, jejíž splatnost je dohodou smluvních stran stanovena na nejméně 30 dnů ode dne jejího prokazatelného doručení objednateli. Zaplacením se pro účely této smlouvy rozumí odepsání příslušné částky z účtu objednatele na účet zhotovitele.

11. Faktura musí obsahovat veškeré náležitosti daňového dokladu, podle platných právních předpisů. Objednatel si vyhrazuje právo před uplynutím lhůty splatnosti vrátit fakturu, pokud neobsahuje požadované náležitosti nebo obsahuje nesprávné cenové údaje. Oprávněným vrácením faktury přestává běžet původní lhůta splatnosti. Opravená nebo přepracovaná faktura bude opatřena novou lhůtou splatnosti.
12. Stane-li se zhotovitel nespolehlivým plátcem ve smyslu § 106a zákona č. 235/2004 Sb., o dani z přidané hodnoty, ve znění pozdějších předpisů (zákon o DPH), je povinen neprodleně o tomto písemně informovat objednatele.
13. Bude-li zhotovitel ke dni poskytnutí zdanitelného plnění veden jako nespolehlivý plátcem ve smyslu § 106a zákona o DPH, je objednatel oprávněn část ceny odpovídající dani z přidané hodnoty uhradit přímo na účet správce daně v souladu s ust. § 109a zákona o DPH. Zhotovitel obdrží pouze cenu bez DPH.

VII. Sankce

1. V případě prodlení zhotovitele s dodáním díla oproti termínům sjednaným v článku V. této smlouvy je objednatel oprávněn požadovat na zhotoviteli smluvní pokutu ve výši 10 % z celkové ceny díla, a to za každý i započatý den prodlení. Stejnou smluvní pokutu se zavazuje zhotovitel zaplatit tehdy, pokud nebude dodáno dílo v kvalitě dle smlouvy, přičemž vady díla zhotovitel neodstraní ani na předchozí výzvu objednatele s termínem odstranění vad, za každý den přesahující termín odstranění vad.
2. V případě, že dojde ke zmaření účelu smlouvy z důvodů na straně zhotovitele (včetně toho, že postup zhotovitele vyvolá odstoupení od smlouvy ze strany objednatele), je zhotovitel povinen zaplatit objednateli smluvní pokutu ve výši 200 000,- Kč. Zaplacení smluvní pokuty nemá vliv na náhradu škody, která tímto postupem objednateli vznikne.

VIII. Ukončení smlouvy

1. Tuto smlouvu lze ukončit písemnou dohodou smluvních stran.
2. Objednatel může od této smlouvy odstoupit, pokud zhotovitel nedodá dílo v termínech sjednaných v článku V. této smlouvy nebo v kvalitě dle této smlouvy. Objednatel má rovněž právo od této smlouvy odstoupit v případě, že v souvislosti s plněním účelu této smlouvy dojde ke spáchání trestného činu nebo zásahu do autorských práv třetích osob nebo tehdy, pokud zhotovitel nepostupuje při provádění díla dle pokynů objednatele nebo zhotovitel porušil své povinnosti dle čl. IX. této smlouvy.
3. Odstoupení nabývá účinnosti dnem následujícím po dni prokazatelného doručení jeho písemného vyhotovení druhé smluvní straně. V pochybnostech se má za to, že písemné oznámení bylo doručeno třetí pracovní den po jeho odeslání některou ze smluvních stran. Smluvní strany se dohodly, že odstoupením se tato smlouva od počátku ruší.
4. Odstoupením od smlouvy není dotčen nárok na náhradu škody, zaplacení smluvní pokuty či úroků z prodlení.

IX. Licence

1. Zhotovitel prohlašuje, že je nositelem majetkových autorských práv k dílu, které je předmětem této smlouvy.
2. Zhotovitel uděluje objednateli výhradní licenci pro časově a teritoriálně neomezené užití díla.
3. Veškerá licenční a jiná práva k dílu se převádějí na objednatele.
4. Zhotovitel nesmí poskytnout licenci třetí osobě a je povinen se i sám zdržet výkonu práva užití díla.

5. Odměna za užití nehmotného statku je již zahrnuta do ceny sjednané v ustanovení čl. VI. této smlouvy. Licence je poskytnuta na dobu trvání majetkových práv k nehmotnému statku.
6. Porušením povinností zhotovitele dle tohoto článku, je zhotovitel povinen zaplatit objednateli smluvní pokutu ve výši 60 000,- Kč, a to za každé jednotlivé porušení. Zaplacením smluvní pokuty není dotčen nárok objednatele na náhradu škody.

X. Závěrečná ustanovení

1. Výběr zhotovitele byl proveden v souladu se zákonem č. 134/2016 Sb., o zadávání veřejných zakázek, ve znění pozdějších předpisů a v souladu s pravidly Jihočeského kraje pro zadávání veřejných zakázek.
2. Tuto smlouvu lze měnit nebo doplňovat pouze písemnými vzestupně číslovanými dodatky podepsanými oprávněnými zástupci obou smluvních stran.
3. Nastanou-li u některé ze smluvních stran skutečnosti bránící řádnému plnění této smlouvy, je tato povinna to ihned bez zbytečného odkladu oznámit druhé straně a vyvolat jednání zástupců oprávněných k podpisu smlouvy.
4. Zhotovitel prohlašuje, že se před uzavřením smlouvy nedopustil v souvislosti se zadávacím řízením sám nebo prostřednictvím jiné osoby žádného jednání, jež by odporovalo zákonu nebo dobrým mravům nebo by zákon obcházel, zejména, že nenabízel žádné výhody osobám podílejícím se na zadání veřejné zakázky, na kterou s ním objednatel uzavřel smlouvu, a že se zejména ve vztahu k ostatním uchazečům nedopustil žádného jednání narušujícího hospodářskou soutěž.
5. Tato smlouva nabývá platnosti dnem jejího podpisu oběma smluvními stranami. V případě, že k podpisu smlouvy smluvními stranami nedojde v jednom dni, nabývá smlouva platnosti dnem, kdy smlouvu podepsala poslední smluvní strana.
6. Smlouva nabývá účinnosti dnem jejího uveřejnění v registru smluv dle zákona č. 340/2015 Sb., ve znění pozdějších předpisů.
7. Právní vztahy touto smlouvou neupravené se řídí občanským zákoníkem.
8. Tato smlouva se vyhotovuje ve dvou stejnopisech, z nichž každá strana obdrží jeden stejnopis.
9. Nedílnou součástí této smlouvy je Příloha č. 1 – architektonický návrh expozice a Příloha č. 2 – projektová dokumentace.
10. Zhotovitel souhlasí se zveřejněním této smlouvy. Zhotovitel prohlašuje, že tato smlouva neobsahuje údaje, které tvoří předmět jeho obchodního tajemství ve smyslu § 504 zákona č. 89/2012 Sb., občanský zákoník.
11. Smluvní strany této smlouvy prohlašují a stvrzují svými podpisy, že tuto smlouvu uzavírají svobodně a vážně, že ji neuzavírají v tísní za nápadně nevýhodných podmínek, že si ji řádně přečetly a jsou srozuměny s jejím obsahem.

V Č. Budějovicích dne

za zhotovitele:

14-08-2019

V Českých Budějovicích dne

za objednatele:

15-08-2019

.....
jednatel společnosti

.....
Mgr. Ivana Stráská
hejtmanka Jihočeského kraje

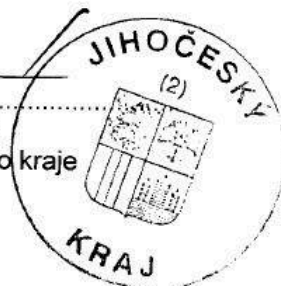

Příloha č.1 - architektonický návrh JK_ZŽ_2019 - b

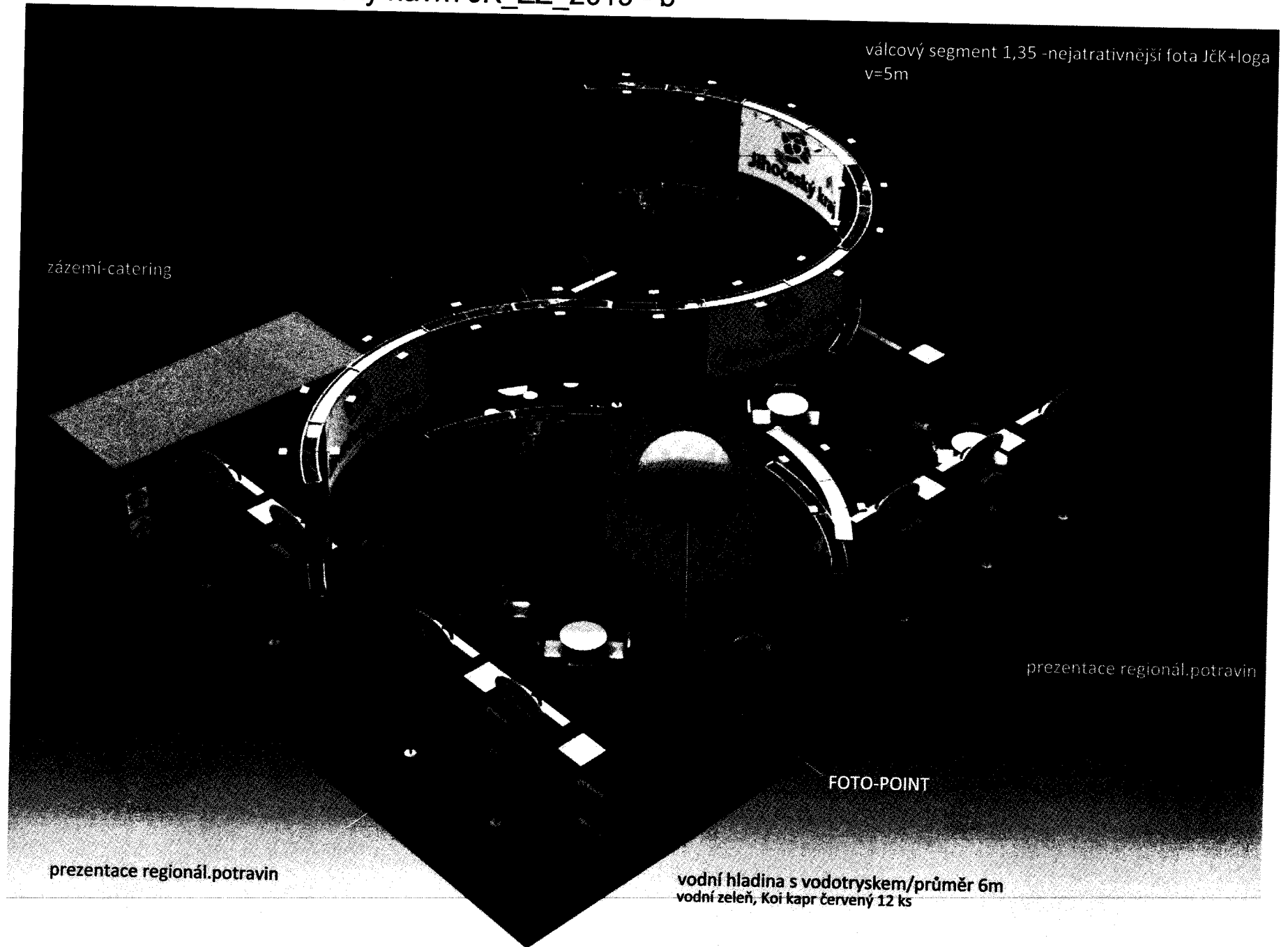

nahledová perspektiva-alt.2

Jednání TOP
„na hrázi“
stoly 800, bar 600

Jednání TOP
„na hrázi“
stoly 800, bar 600

podium
1500x1200x170-překlička
tráva, koberec, zof.

pulty vystavovatelů
1000x2000x2200-lamino

pulty vystavovatelů
plocha 1000x2000x2200-lamino

chladičí vitrina
500x500x2000

chladičí vitriny
5 ks 500x500x2000

12000

vozičkari

válcový segment
13000x7400x5000
grafika s logy

válcový segment
13000x7400x5000
grafika s logy

chladičí vitriny

pulty vystavovatelů
plocha 1000x2000x2200-lamino

vozičkari
obslužba

di. přívod

15000

pulty vystavovatelů
plocha 1000x2000x2200-lamino

catering
zázemí-kuchyň, sklad
6000x2000x2500

velkoplošné foto
4000x1500x80
prosvětleno

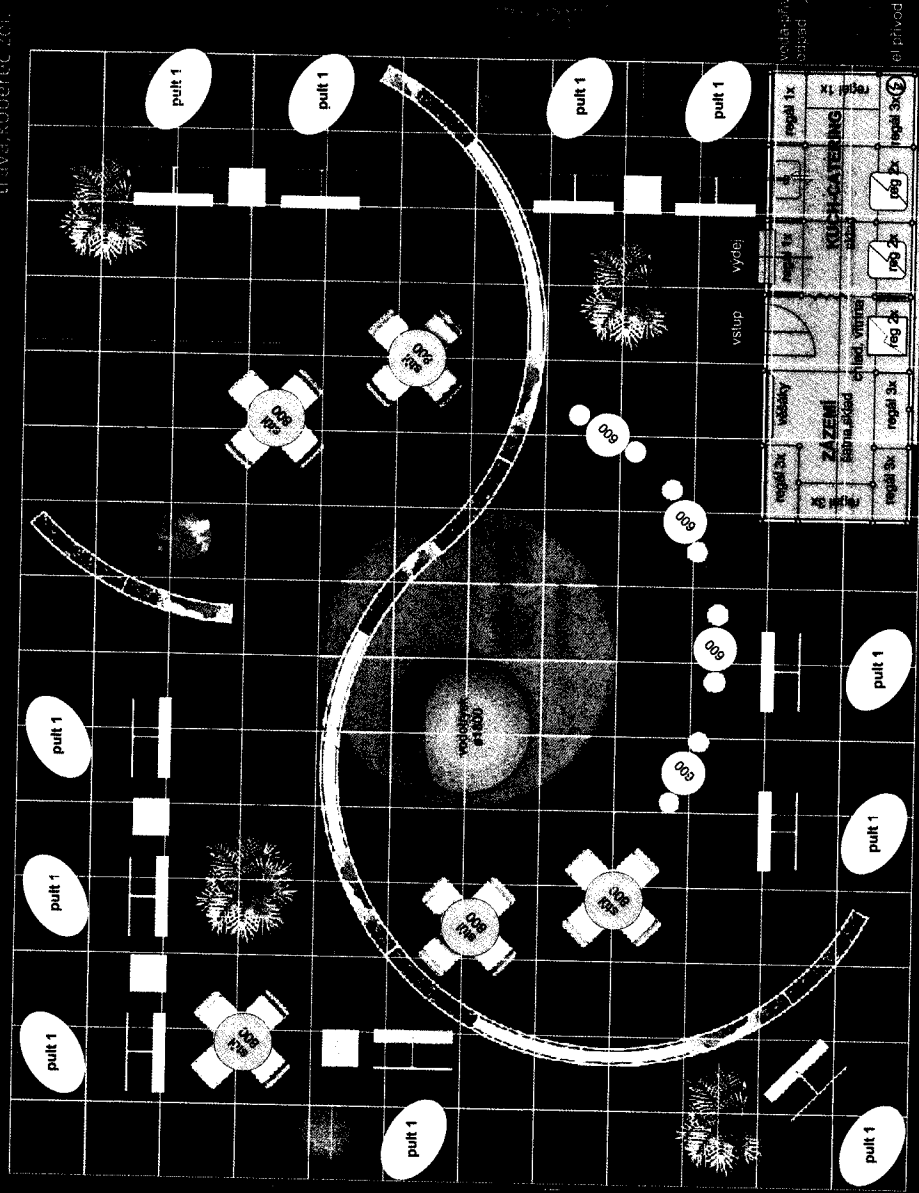

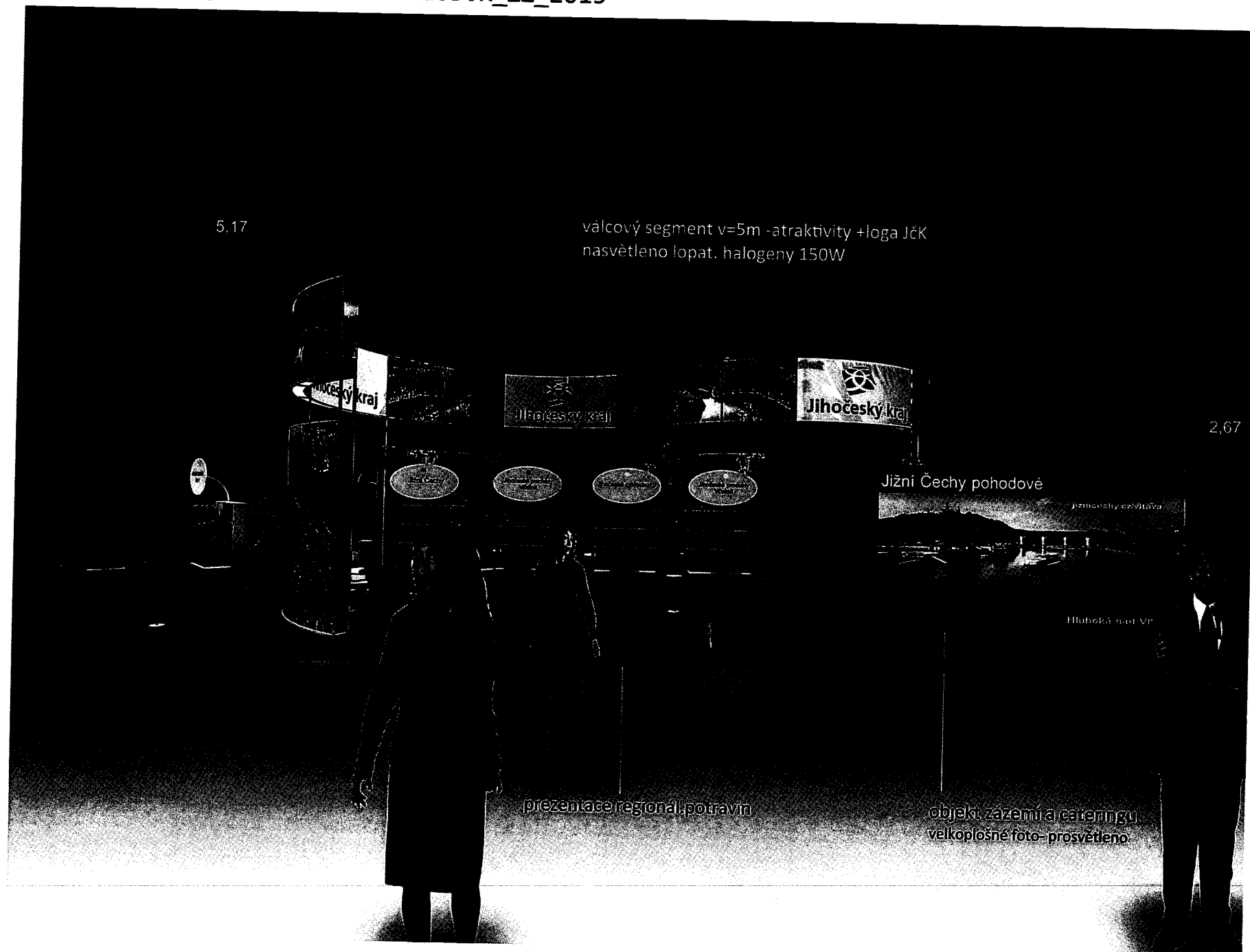

5.17

válcový segment v=5m -atraktivita +loga JČK
nasměleno lopat. halogeny 150W

2.67

prezentace regionální potravin

objekt, zázemí a cateringu
velkoplošné foto -prosvětleno

válcový segment 1,35 - nejatraktivnější foto JČK+loga
v=5m

5,17

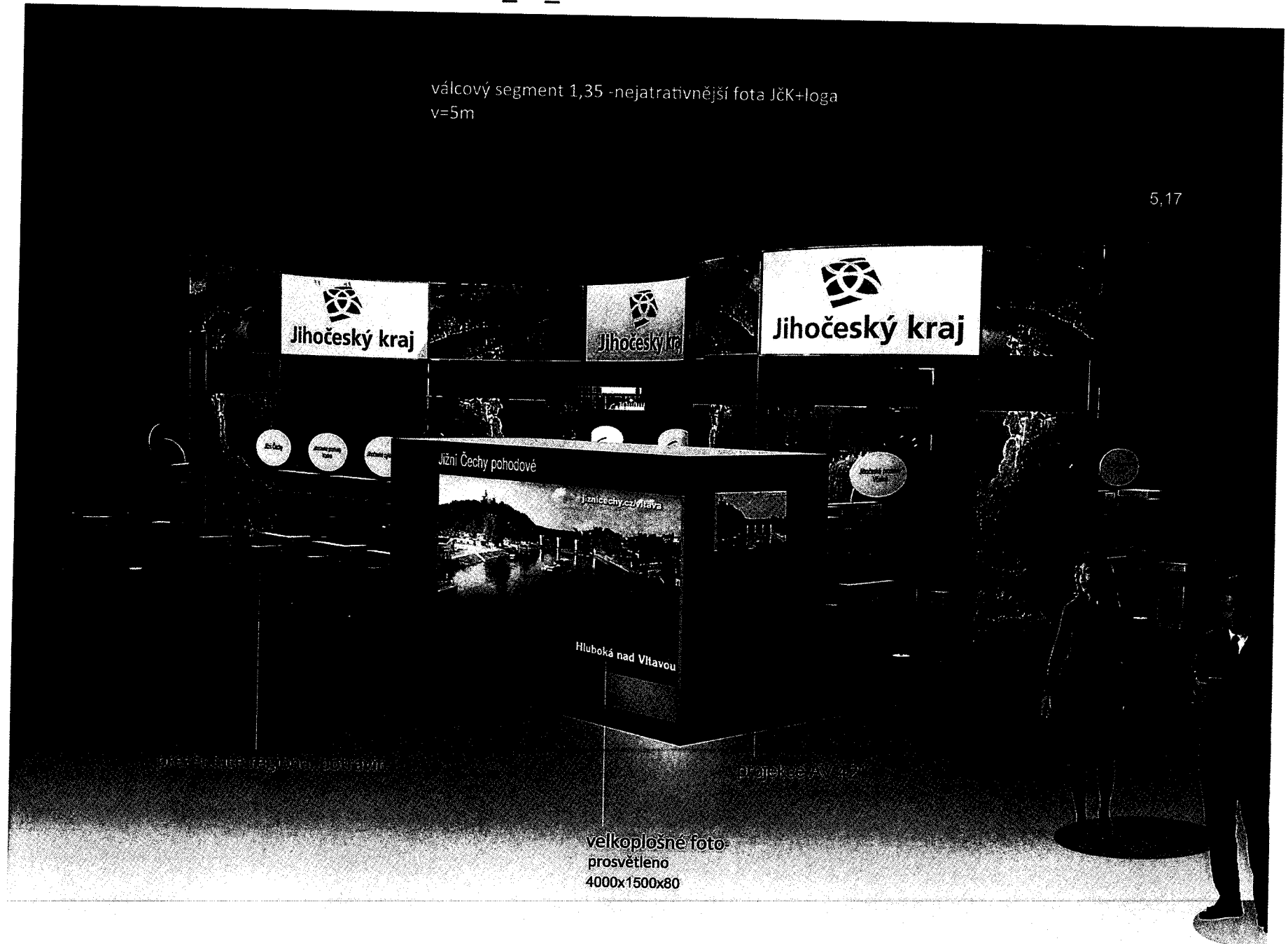

projekece AV 4,2"

projekece AV 4,2"

velkoplošné foto-
prosvětleno
4000x1500x80

vizualizace nároží -pohled na zázemí s cateringem

Expozice Jihočeského kraje-„Jižní Čechy pohodové” ZŽ_2019_T1

návrh : ing.arch.vlad.bouček

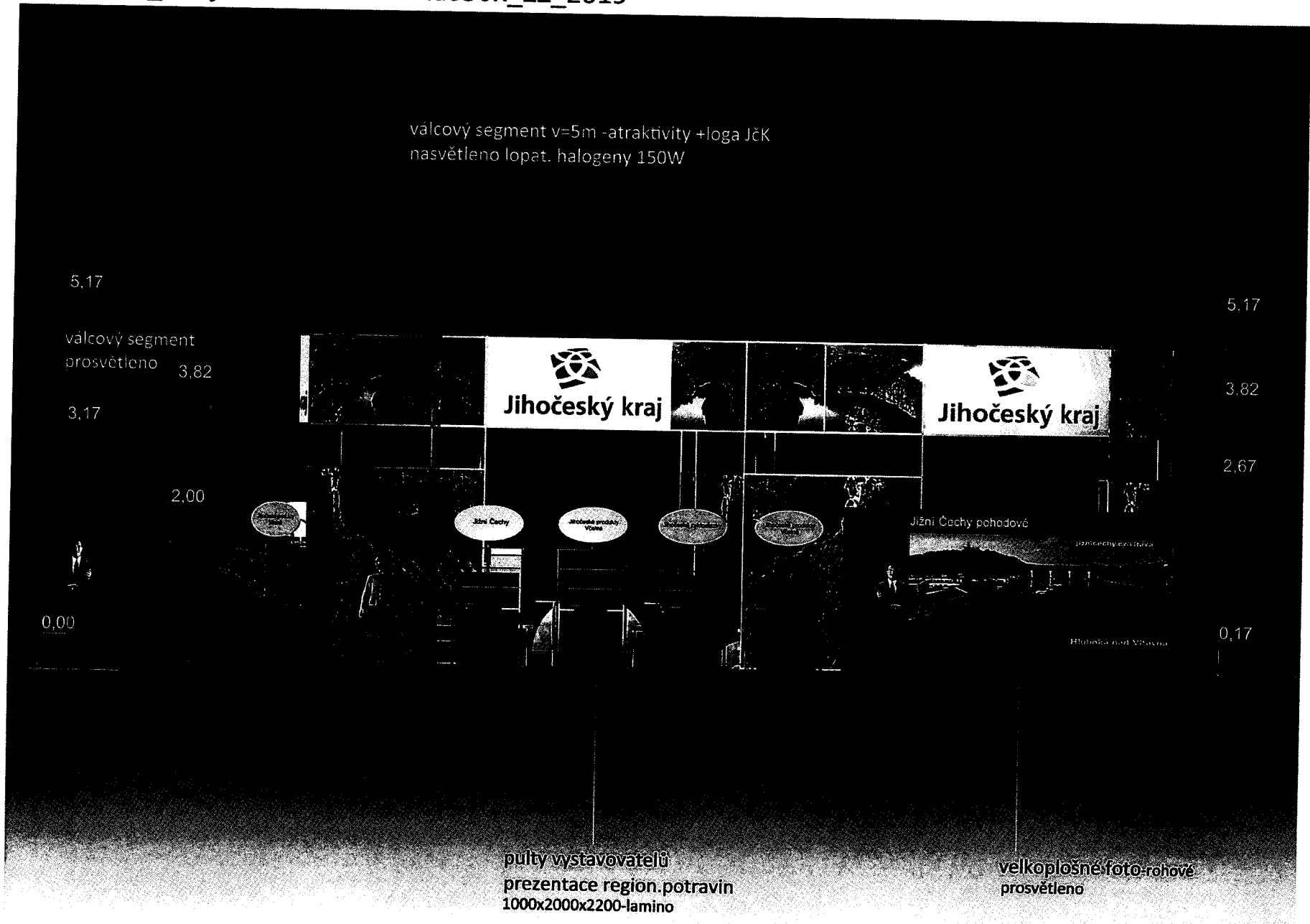

Pohled boční A -Alt.1 -pohled na zázemí s cateringem

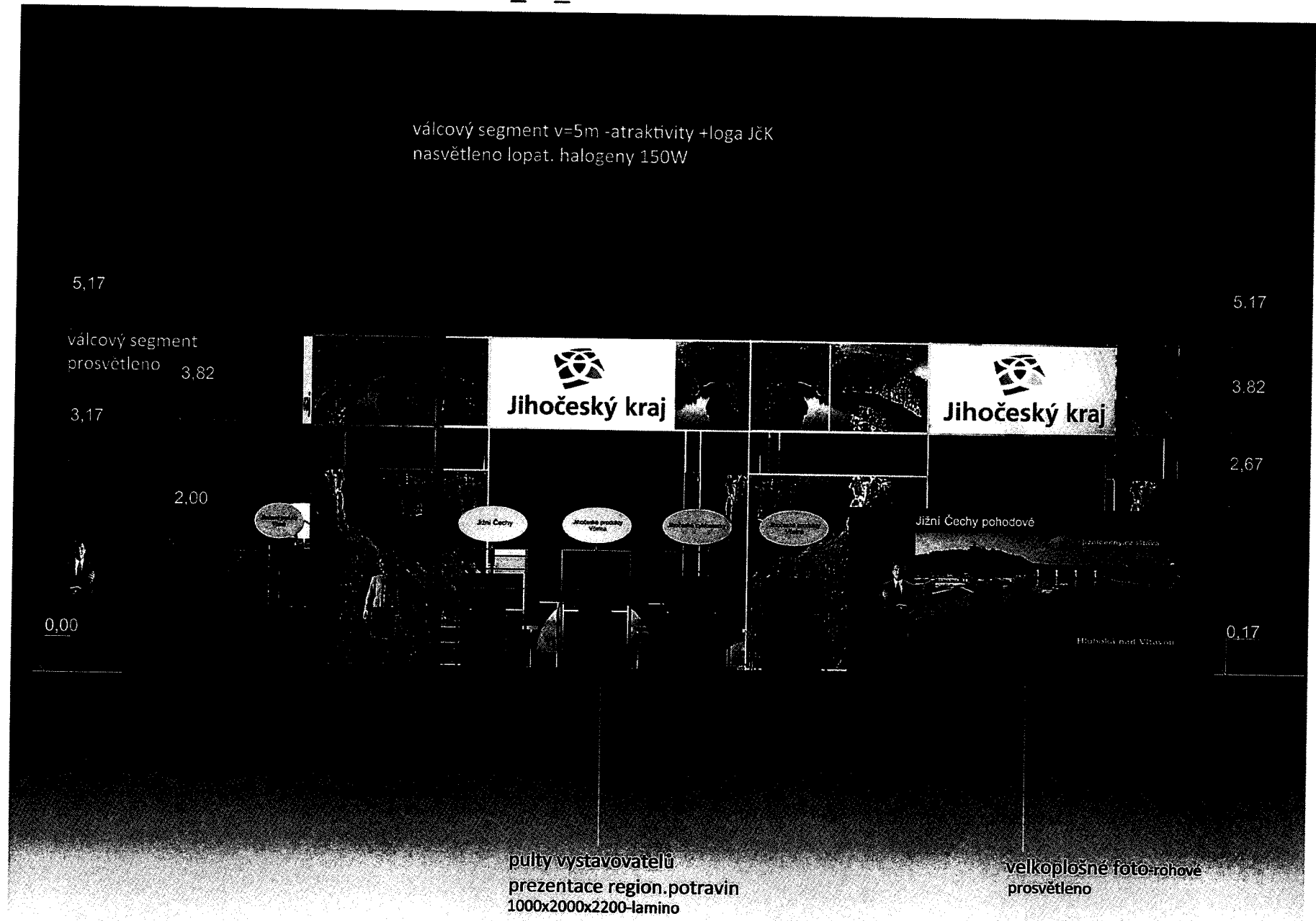

Pohled boční A -Alt.1 -pohled na zázemí s cateringem

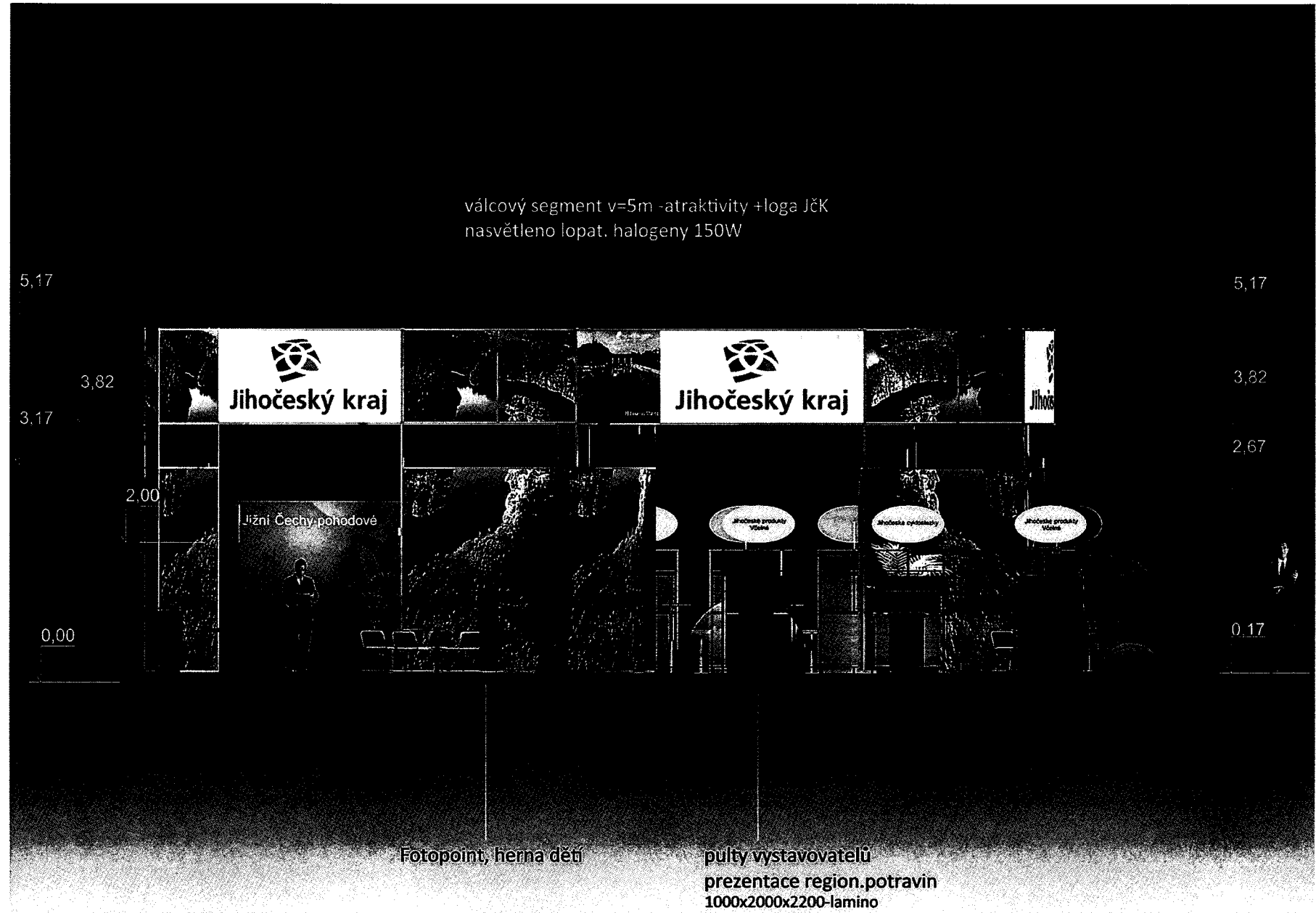

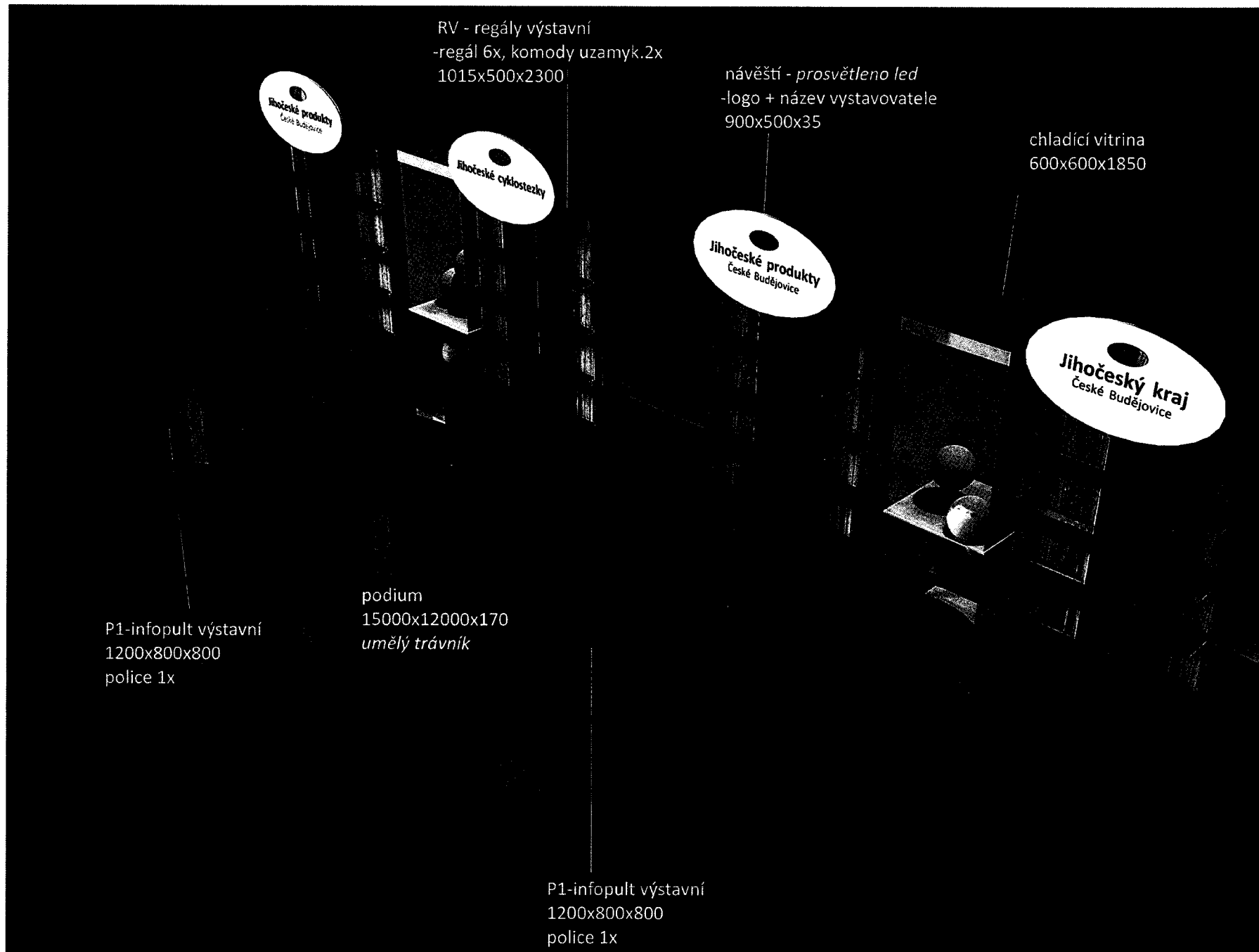

jednání TOP
„na hrázi“
stoly 800, bar 600

jednání TOP
„na hrázi“
stoly 800, bar 600

podium
1500x1200x170-překlážka
tráva, koberec zeř.

pasáž

pulty vystavovatelů
1000x2000x2200-lamino

chladicí vitrina
500x500x2000

12000

vozičkáři

válcový segment
13000x7400x5000
grafika s logy
1000x1000x1000

pasáž

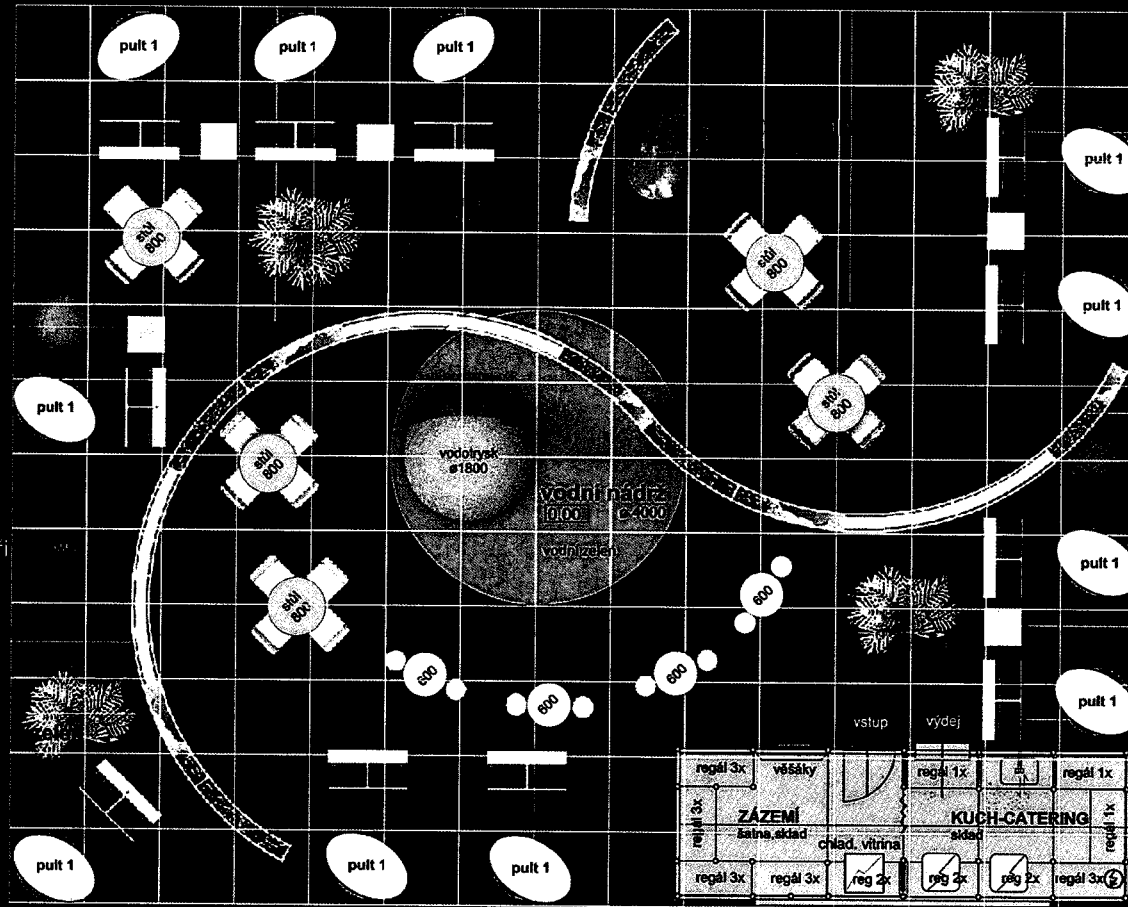

pulty vystavovatelů
plocha 1000x2000x2200-lamino

chladicí vitrina
5 ks 500x500x2000

válcový segment
13000x7400x5000
grafika s logy
1000x1000x1000

pasáž

chladicí vitrina

pulty vystavovatelů
plocha 1000x2000x2200-lamino

voda-přívod
odpad
projektor AV42"
el. přívod

pulty vystavovatelů
plocha 1000x2000x2200-lamino

15000
pasáž

catering
zázemi-kuchyně, sklad
6000x2000x2500

velkoplošné foto
4000x1500x80
prosvětleno

1000

1000

1000

konstrukční nář. & projekt. 1000x1000x170mm

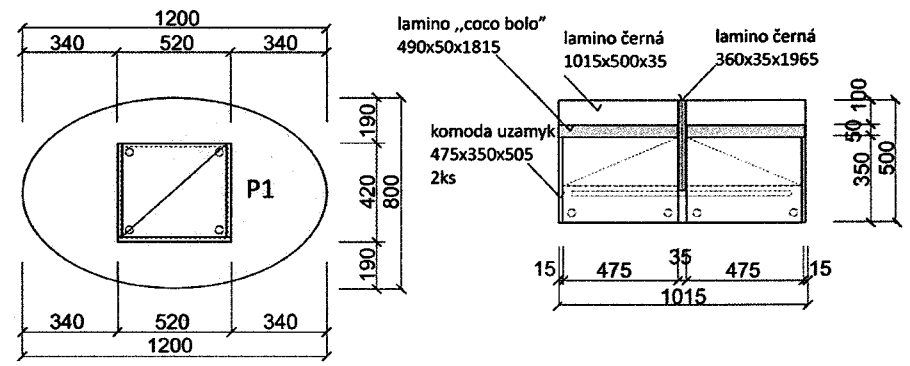
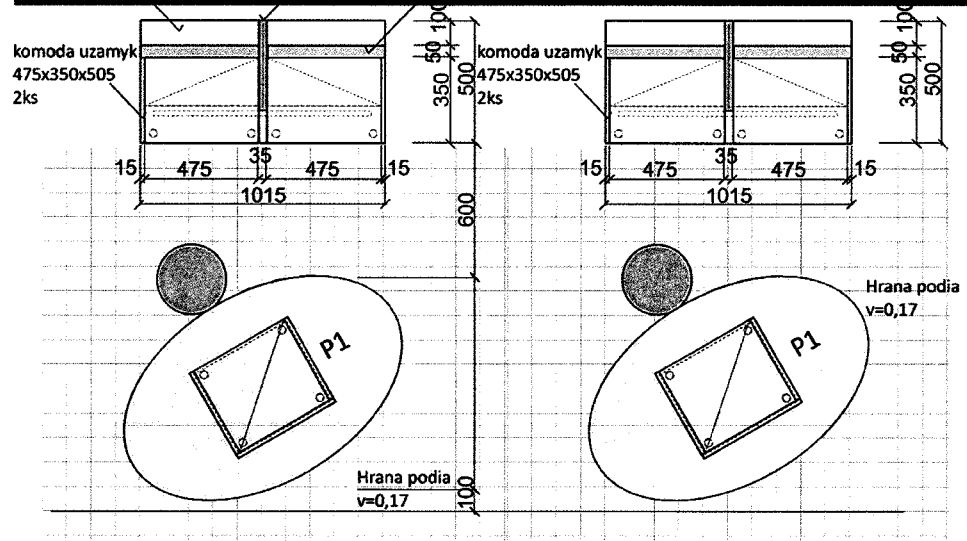
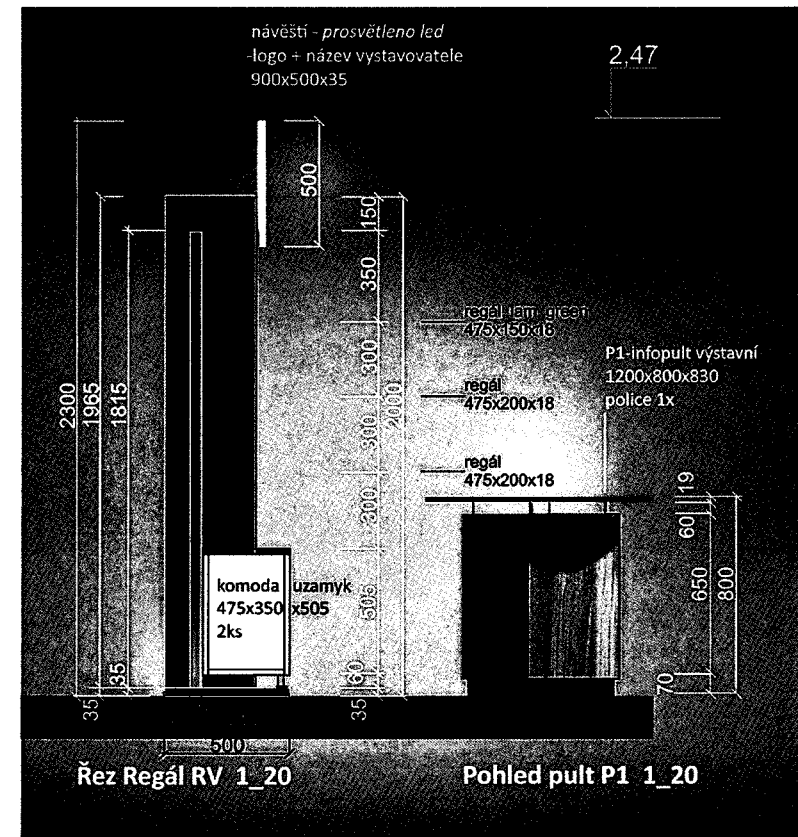
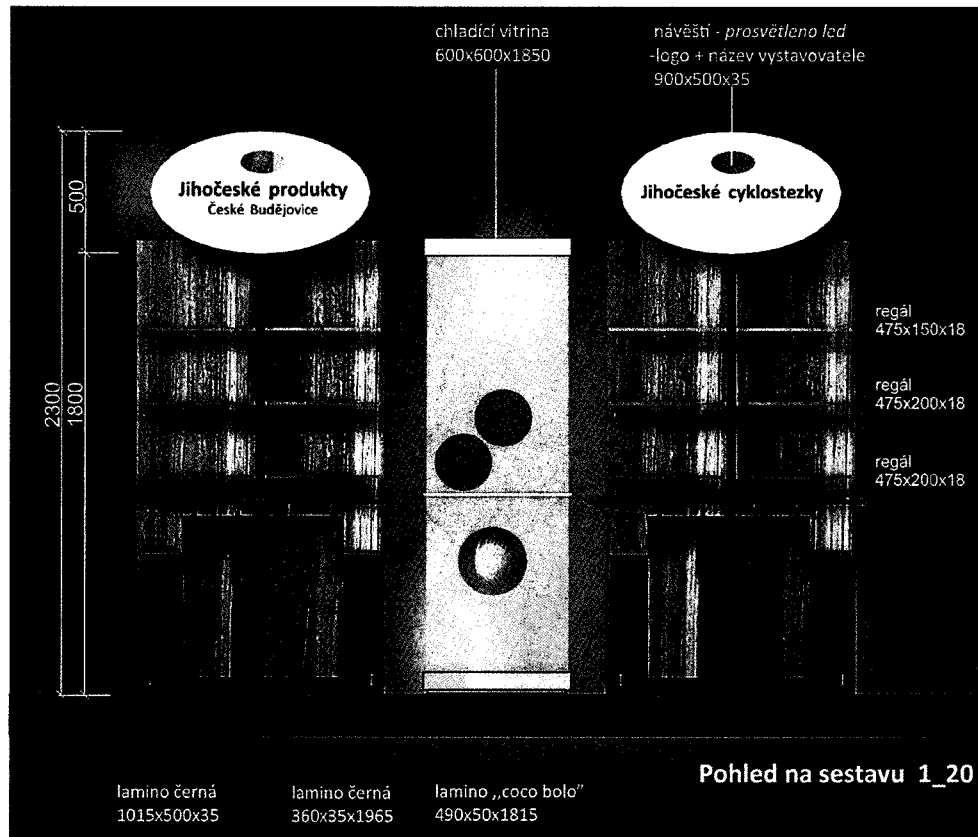

Půdorys pult P1 1_20
deska 1200x800x800
lamino 18, green
sokl - lamino „coco“
police 1x

Půdorys Regál RV 1_20
RV - regály výstavní
-regál 6x, komody uzamyk.2x
1015x500x2300

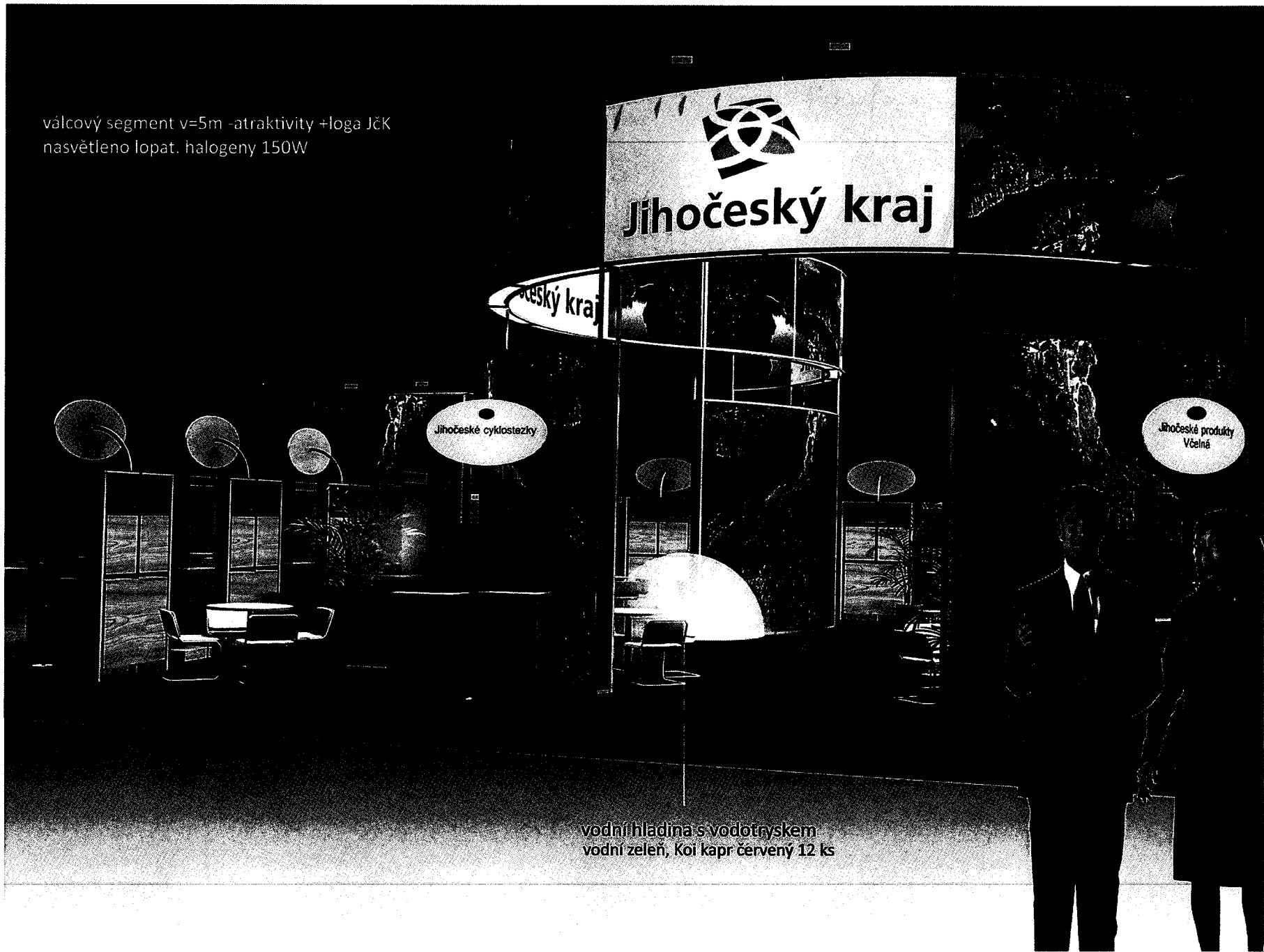

válcový segment v=5m -atraktivita +loga JČK
nasvětleno lopat. halogeny 150W

Jihočeské cyklostezky

Jihočeské produkty
Včelná

vodní hladina s vodotryskem
vodní zeleň, Koi kapr červený 12 ks

vizualizace nároží alt. 2