

Rámcová smlouva o dílo

uzavřená podle § 2586 až 2635 zákona č. 89/2012 Sb., občanský zákoník
(dále jen „smlouva“)

Smluvní strany

Statutární město Ostrava

Prokešovo náměstí 8, 729 30 Ostrava

Městský obvod Ostrava-Jih

Horní 791/3, 700 30 Ostrava

zastoupený Bc. Martinem Bednářem, starostou obvodu

IČ: 00845451
DIČ: CZ00845451 (plátce DPH)
Peněžní ústav: [REDACTED]

Číslo účtu: [REDACTED]
KS:
VS:

dále jen **objednatel**

a

TEWIKO systems, s.r.o.

Dr. Milady Horákové 185/66, 460 07 Liberec
[REDACTED]

IČ: 25472887
DIČ: CZ25472887
Peněžní ústav: [REDACTED]

Číslo účtu: [REDACTED]
KS:
VS:

dále jen **zhotovitel**

Obsah smlouvy

čl.I. Základní ustanovení

1. Tato rámcová smlouva o dílo je uzavřena podle ustanovení § 2586 a násl. zákona č. 89/2012 Sb., občanský zákoník (dále jen „občanský zákoník“), a v souladu s § 131 a násl. zákona č. 134/2016 Sb., o zadávání veřejných zakázek, ve znění pozdějších předpisů, s jedním zhotovitelem. Tato smlouva upravuje podmínky týkající se zadávání a plnění jednotlivých zakázek na služby spočívající v zajištění oprav a likvidace nevyhovujících prvků dětských hřišť na území městského obvodu Ostrava – Jih, svěřených do správy tomuto městskému obvodu.
2. Smluvní strany prohlašují, že osoby podepisující tuto smlouvu jsou k tomuto jednání oprávněny.
3. Zhotovitel prohlašuje, že je odborně způsobilý k zajištění předmětu rámcové smlouvy.
4. Zhotovitel se zavazuje, že po celou dobu trvání této rámcové smlouvy bude mít účinnou pojistnou smlouvu pro případ způsobení škody v souvislosti s výkonem předmětu dílčích plnění zadaných na základě této smlouvy, a to ve výši 10 mil. Kč, kterou kdykoliv na požádání v originále předloží zástupci objednatele k nahlédnutí.
5. Zhotovitel prohlašuje, že je odborně způsobilý k zajištění předmětu smlouvy.
6. Zhotovitel prohlašuje, že není nespolehlivým plátcem daně z přidané hodnoty (dále jen „DPH“), a že v případě, že by se jím v průběhu trvání smluvního vztahu stal, tuto informaci neprodleně sdělí objednateli.
7. Pokud se stane zhotovitel nespolehlivým plátcem daně dle § 106a zákona č. 235/2004 Sb., o dani z přidané hodnoty, ve znění pozdějších předpisů (dále jen „zákon o DPH“), je objednatel oprávněn uhradit zhotoviteli za zdanitelné plnění cenu díla bez DPH a úhradu samotné DPH provést přímo na příslušný bankovní účet místně příslušného správce daně dle § 109a zákona o DPH. Zaplacení částky ve výši daně na bankovní účet správce daně zhotovitele a zaplacení ceny bez DPH zhotoviteli bude považováno za splnění závazku objednatele uhradit sjednanou cenu.
8. Rámcová smlouva byla uzavřena na základě usnesení Rady městského obvodu Ostrava - Jih ze dne 18. 7. 2019 pod č. usn. 1332/RMOB-JIH/1822/23.

čl.II. Předmět smlouvy a rozsah plnění

1. Předmětem smlouvy je závazek zhotovitele provádět na svůj náklad, na své nebezpečí za podmínek uvedených v této rámcové smlouvě likvidaci nevyhovujících dětských herních prvků, likvidaci betonových částí dětských hřišť, náhradu těchto zlikvidovaných dětských herních prvků novými certifikovanými prvky a činnosti s tímto související, specifikované v odstavci 2 tohoto článku.
2. Zhotovitel bude v rámci realizace dílčích plnění díla provádět:
 - odstranění nevyhovujících dětských herních prvků,
 - likvidaci betonových částí dětských hřišť,
 - v případě nutnosti doplnění dopadové plochy dle normy ČSN EN 1177 (kačírek frakce 4/8),
 - umístění nových dětských herních prvků a pískovišť (certifikované prvky dle ČSN EN 1176),
 - dodání písku do pískovišť a urovnání do roviny do výšky 25cm (dle vyhlášky 238/2011 Sb.),
 - dorovnání a úpravy povrchu, pokládku zatravnovací rohože na nově vzniklých plochách po zlikvidovaných nefunkčních prvcích na území městského obvodu Ostrava-Jih; všechny související práce, tj. pohyb technologickými vozidly (komplexní doprava související se zadáním, plněním a převzetím díla), dodání potřebného materiálu, odvoz sutě na skládku, úhrada poplatku, doložení vážních lístků apod.
3. Jednotlivá dílčí plnění budou zhotovitelem realizována na základě vystavených dílčích objednávek (dále jen „objednávka“) za podmínek touto smlouvou stanovených. Objednatel bude vystavovat objednávky na dílčí plnění v průběhu trvání této smlouvy průběžně podle svých aktuálních potřeb.

4. Objednatel vystavené objednávky budou obsahovat místo plnění, rozsah požadovaného plnění, výměry opravovaných ploch, dobu plnění a termín dokončení plnění. Objednávky budou vystavovány v písemné formě.
5. Zhotovitel se zavazuje provádět dílčí plnění dle této smlouvy vlastním jménem, na vlastní zodpovědnost a na vlastní náklady.
6. Zhotovitel zajistí likvidaci odpadu vzniklého při provádění díla. Odpad je nutno zlikvidovat v souladu s ustanoveními zákona č. 185/2001 Sb., o odpadech a o změně některých dalších zákonů, ve znění pozdějších předpisů. Doklad o likvidaci odpadu bude objednateli předložen současně s fakturou. Za nedodržování tohoto ustanovení bude objednatel zhotoviteli účtována smluvní pokuta ve výši 1.000,- Kč za každý zjištěný případ (za každé jednotlivé dílčí plnění).
7. Zhotovitel je povinen provést dílčí plnění a následně jej předat v určené lhůtě objednateli v místě dílčího plnění, přičemž o předání a převzetí dílčího plnění bude sepsán zápis dle čl. VII. této smlouvy. Bez vyhotovení zápisu a potvrzení objednatele, že dílčí plnění bylo provedeno řádně a včas, nelze provedení dílčího plnění považovat za řádně splněné. Za nedodržení tohoto ustanovení bude objednatel zhotoviteli účtována smluvní pokuta ve výši 1.000,- Kč za každý i započatý den prodlení s provedením objednaného dílčího plnění.
8. Zhotovitel se zavazuje při provádění díla postupovat v souladu s platnými právními předpisy, technickými normami, ustanoveními této rámcové smlouvy a pravidly bezpečnosti a ochrany zdraví při práci apod. Za nedodržování tohoto ustanovení bude objednatel zhotoviteli účtována smluvní pokuta ve výši 1.000,- Kč za každý zjištěný případ (za každé jednotlivé dílčí plnění).
9. Zhotovitel bude po dobu platnosti rámcové smlouvy provádět dílo v pracovní dny; ve dnech pracovního volna může dílo provádět pouze se souhlasem objednatele. Za nedodržování tohoto ustanovení bude objednatel zhotoviteli účtována smluvní pokuta ve výši 1.000,- Kč za každý den pracovního volna, kdy bude zhotovitel bez souhlasu objednatele provádět dílo.
10. Součástí předmětu plnění je i povinnost zhotovitele zajišťovat průběžný úklid staveniště a odvoz a likvidaci odpadu vzniklého při jeho činnosti.
11. Objednatel se zavazuje za řádné a včasné provedení objednaného dílčího plnění zaplatit zhotoviteli cenu sjednanou dle dále uvedených podmínek.
12. Součástí předmětu této smlouvy je rovněž případné zajištění:
 - a) zařízení staveniště, úhrada za dodávky energií, vody apod. (elektrina, tepelná energie, voda pro stavební účely a jejich měření na vlastní náklady, pokud nebude dohodnuto jinak),
 - b) vytyčení inženýrských sítí před zahájením prací na staveništi,
 - c) dopravního značení - osazení a údržba dopravního značení, úhrada všech nákladů s tím spojených včetně uvedení místa po provedení díla do původního stavu.
13. Zhotovitel potvrzuje, že se v plném rozsahu seznámil s rozsahem a povahou díla, že jsou mu známy veškeré technické, kvalitativní a jiné podmínky nezbytné k realizaci díla a že disponuje takovými kapacitami a odbornými znalostmi, které jsou k provedení díla nezbytné.
14. Objednavatel se zavazuje předmět smlouvy převzít bez vad a nedodělků v době předání a zaplatit za něj zhotoviteli cenu dle podmínek stanovených v příloze č. 1 této smlouvy.
15. Smluvní strany prohlašují, že předmět rámcové smlouvy není plněním nemožným a že dohodu uzavřely po pečlivém zvážení všech možných důsledků.

čl.III. Doba trvání smlouvy

1. Předmět plnění rámcové smlouvy, specifikovaný v čl. II. této smlouvy, bude zhotovitelem objednateli poskytován v průběhu období ode dne účinnosti této smlouvy, tj. od podpisu smlouvy, do vyčerpání finančního limitu **ve výši 1 200 000,- Kč bez DPH** nebo do uplynutí doby, tj. do **31.12.2019**, podle toho, která skutečnost nastane dříve. V případě vyčerpání finančních prostředků před tímto datem je dnem vyčerpání finančních prostředků ukončen smluvní vztah, vyplývající z této smlouvy.

čl.IV. Cena za plnění

1. Cena platí po celou dobu platnosti této smlouvy a je sjednána na základě dohody smluvních stran jako cena smluvní, nejvýše přípustná; cena za každou objednávku bude stanovena jako součin jednotkových cen pro jednotlivé pracovní úkony a jednotky množství vykonaných úkonů podle ceníku konkrétních pracovních úkonů (příloha č. 1 této smlouvy). Tato příloha je nedílnou součástí této rámcové smlouvy a bude platná po celou dobu trvání této rámcové smlouvy.
2. DPH se bude řídit právními předpisy platnými a účinnými ke dni zdanitelného plnění. Zhotovitel odpovídá za to, že DPH je stanovena v souladu s platnými právními předpisy. Smluvní strany se dohodly, že dojde-li v průběhu plnění předmětu této smlouvy ke změně zákonné sazby DPH, stanovené pro příslušné plnění vyplývající z této smlouvy, bude od okamžiku nabytí účinnosti změněné sazby DPH použita platná sazba DPH. O této skutečnosti není nutné uzavírat dodatek k této smlouvě.
3. Cena stanovená dle odst. 1 tohoto článku je již konečná a zahrnuje veškeré náklady zhotovitele nezbytné k provedení předmětu plnění včetně nákladů na dopravu a zajištění místa plnění a dalších nutných vedlejších nákladů a zhotovitel není oprávněn účtovat objednateli jakékoli jiné náklady. Součástí sjednané ceny jsou veškeré práce a dodávky, poplatky za skladování a likvidaci odpadů, osazení dopravního značení a další náklady nezbytné pro řádné a úplné zhotovení díla.
4. Cena obsahuje i případné zvýšené náklady spojené s vývojem cen vstupních nákladů, a to do doby ukončení této smlouvy.

čl.V. Platební podmínky

1. Zálohy nejsou sjednány.
2. Podkladem pro proplacení dílčího plnění je vyúčtování nazvané faktura (dále jen „faktura“) dle objednávek, které bude mít náležitosti daňového dokladu. Lhůta splatnosti faktur je dohodou stanovena na 30 kalendářních dnů od jejího doručení objednateli za předpokladu, že bude vystavena v souladu s platebními podmínkami a bude splňovat náležitosti daňového dokladu dle zákona o DPH. Přílohou faktury bude zápis o předání a převzetí dílčího plnění.
3. Nebude-li faktura obsahovat některou povinnou nebo dohodnutou náležitost nebo bude chybně vyúčtována cena nebo DPH, je objednatel oprávněn fakturu před uplynutím lhůty splatnosti vrátit zhotoviteli k provedení opravy s vyznačením důvodu vrácení. Zhotovitel provede opravu vystavením nové faktury. Od doby vrácení vadné faktury objednatelem zhotoviteli přestává běžet původní lhůta splatnosti. Ode dne doručení nově vyhotovené faktury začíná běžet nová lhůta splatnosti v délce 30 dnů.
4. Kromě náležitostí stanovených právními předpisy pro daňový doklad je zhotovitel povinen ve faktuře uvést i tyto údaje:
 - a. číslo a datum vystavení faktury,
 - b. číslo smlouvy a datum jejího uzavření, číslo veřejné zakázky této rámcové smlouvy (VZ 51.19, P19V0000...)
 - c. předmět smlouvy, jeho přesnou specifikaci ve slovním vyjádření (nestačí pouze odkaz na číslo uzavřené smlouvy),
 - d. označení banky a čísla účtu, na který má být zapláceno,
 - e. lhůta splatnosti faktury,
 - f. soupis provedených prací, včetně předávacího protokolu
 - g. název, sídlo, IČ a DIČ objednatele a zhotovitele,
 - h. údaje zhotovitele o zápisu do obchodního rejstříku, popř. o zápisu do jiné evidence u podnikatelů nezapsaných do obchodního rejstříku,
 - i. označení útvaru objednatele, který akci likviduje (tj. odbor dopravy a komunálních služeb),
 - j. jméno a podpis osoby, která fakturu vystavila včetně jejího podpisu a kontaktního telefonu,
 - k. číslo objednávky.
5. Platby budou probíhat výhradně v české měně a rovněž veškeré cenové údaje budou v této měně.

6. Doručení faktury se provede osobně proti podpisu oprávněné osoby objednatele nebo doporučeně prostřednictvím pošty.
7. Povinnost zaplatit je splněna dnem odepsání příslušné částky z účtu objednatele. Nebude-li faktura objednatelem uhrazena ve lhůtě splatnosti, může zhotovitel vůči objednateli uplatnit zaplacení úroku z prodlení ve výši 0,015 % z dlužné částky za každý den prodlení.
8. Strany se dohodly, že platba bude provedena na číslo účtu uvedené zhotovitelem ve faktuře bez ohledu na číslo účtu uvedené v záhlaví této smlouvy. Musí se však jednat o číslo účtu, zveřejněné způsobem umožňujícím dálkový přístup dle § 96 zákona o DPH. Zároveň se musí jednat o účet vedený v tuzemsku.
9. Objednatel je oprávněn pozastavit financování v případě, že zhotovitel bezdůvodně přeruší práce nebo práce provádí v rozporu s příslušnými českými technickými normami.
10. V souladu s ust. § 21 odst. 4 písm. a) zákona o DPH sjednávají smluvní strany dílčí plnění. Dílčí plnění odsouhlasené objednavatelem v zápise o předání a převzetí se považuje za samostatně zdanitelné dílčí plnění. Datum uskutečnění dílčího zdanitelného plnění je den předání a převzetí dílčího plnění.
11. Plnění nebude provedeno v rámci přenesené daňové povinnosti dle zákona o DPH. Přijaté plnění bude používáno výlučně k veřejné správě, a proto nebude aplikován režim přenesené daňové povinnosti. Objednatel jako příjemce tohoto plnění nejedná jako osoba povinná k dani ve smyslu § 92a odst. 1 a 2 a § 5 odst. 4 zákona o DPH.

čl.VI. Jakost díla

1. Zhotovitel se zavazuje k tomu, že celkový souhrn vlastností provedených dílčích plnění bude plně splňovat potřebné náležitosti, tj. využitelnost, bezpečnost, bezporuchovost, udržovatelnost, hospodárnost, ochranu životního prostředí, požární bezpečnost a hygienické požadavky. K tomu se zhotovitel zavazuje používat pouze materiály a konstrukce, vyhovující požadavkům kladeným na jejich jakost a mající prohlášení o shodě dle zákona č. 22/1997 Sb., o technických požadavcích na výrobky a o změně a doplnění některých zákonů, ve znění pozdějších předpisů.
2. Zhotovitel se zavazuje dodat písek splňující hygienické limity stanovené vyhláškou číslo 238/2011 Sb., o stanovení hygienických požadavků na koupaliště, sauny s hygienickými limity písku v pískovištích venkovních hracích ploch, ve znění pozdějších předpisů, a dále příslušné technické normy písku pro pískoviště. Jakost a kvalita dodávaného písku bude dokladována předepsaným způsobem při kontrolních prohlídkách a při předání a převzetí dílčího plnění
3. Zhotovitel je povinen postupovat při provádění díla v souladu s platnými právními předpisy, podle schválených technologických postupů a kontrolně zkušebních plánů stanovených českými technickými normami a bezpečnostními předpisy, v souladu se současným standardem u používaných technologií a postupů tak, aby dodržel smlouvenou kvalitu díla. Dodržení kvality všech prací a dodávek sjednaných v této smlouvě je závaznou povinností zhotovitele. Zjištěné vady a nedodělky je povinen zhotovitel odstranit na své náklady.
4. Jakost a kvalita dodávaných materiálů a konstrukcí bude dokladována předepsaným způsobem při kontrolních prohlídkách a při předání a převzetí díla nebo jeho části.

čl.VII. Předání dílčího plnění

1. O předání dílčího plnění bude sepsán písemný zápis o předání a převzetí. Tento zápis sepsá zhotovitel a bude obsahovat:
 - a) označení díla,
 - b) označení objednatele a zhotovitele díla,
 - c) číslo a datum uzavření smlouvy o dílo, včetně čísel a dat uzavření jejich dodatků,
 - d) zahájení a dokončení prací na zhotoveném díle,
 - e) fotodokumentace před a po instalaci,

- f) prohlášení objednatele, že dílčí plnění přijímá,
 - g) datum a místo sepsání zápisu,
 - h) jména a podpisy zástupců objednatele a zhotovitele,
 - i) soupis vad a nedodělků s termínem jejich odstranění,
 - j) podpis zástupců obou smluvních stran.
2. Zhotovitel a objednatel jsou oprávněni uvést v zápise cokoli, co budou považovat za nutné.

čl.VIII.Odpovědnost za vady, sankce

1. Zhotovitel je povinen poskytnout objednané služby v kvalitě, rozsahu a v termínu podle požadavku objednatele v souladu s touto rámcovou smlouvou a platnými právními předpisy. Zhotovitel odpovídá za vady díla dle občanského zákoníku. Objednatel je oprávněn provádět průběžnou kontrolu provádění díla. Zhotovitel je povinen v průběhu provádění díla dbát pokynů objednatele.
2. Zhotovitel je povinen objednateli nejpozději do 5 pracovních dnů od doručení oznámení o vadě písemně oznámit způsob, jakým bude reklamacie objednatele řešena. V případě, kdy objednatel nesouhlasí se způsobem odstranění vady, vyrozumí o tom zhotovitele a ten je povinen navrhnout jiný způsob odstranění vady, který musí být písemně odsouhlasen objednatelem. Nedojde-li do 10 pracovních dnů od doručení oznámení o vadě zhotoviteli ke shodě ve způsobu odstranění vady, je objednatel oprávněn nechat vadu odstranit třetí osobou a náklady takto vzniklé účtovat zhotoviteli.
3. Objednatel je povinen umožnit zhotoviteli odstranění reklamované vady v souladu s touto smlouvou.
4. Lhůta pro odstranění vady při reklamaci činí 5 kalendářních dnů ode dne doručení písemného oznámení o vadě, pokud nebude smluvními stranami vzhledem k rozsahu reklamované vady dohodnuto jinak. V případě, že zhotovitel nebude včas reagovat na oznámenou vadu nebo v případě nedodržení dohodnutého termínu k odstranění vady, která se projevila v záruční době, je objednatel oprávněn účtovat zhotoviteli smluvní pokutu ve výši 0,1% z ceny za danou objednávku za každou vadu a započatý den prodlení s jejím odstraněním.
5. V případě, že se zhotovitel k odstranění vady ve stanovené lhůtě nedostaví, je objednatel oprávněn nechat vadu odstranit třetí osobou a náklady mu takto vzniklé účtovat zhotoviteli. Nárok objednatele na smluvní pokutu dle odst. 4. tohoto článku tím není dotčen.
6. Způsobí-li zhotovitel při plnění předmětu dílčích objednávek zadaných na základě této smlouvy nebo v důsledku jejího porušení či porušení obecně závazných právních předpisů jakoukoliv škodu objednateli nebo třetím osobám, nese za ni plnou odpovědnost.
7. Zhotovitel se zavazuje při nedodržení sjednaného termínu dokončení dílčího plnění zaplatit objednateli smluvní pokutu ve výši 0,5%, z ceny za danou objednávku a každý i započatý den prodlení.
8. Objednateli náleží smluvní pokuta bez ohledu na to zda, a v jaké výši, vznikla objednateli prodlením plnění škoda. Objednateli náleží vedle smluvní pokuty i náhrada škody, a to i škody převyšující smluvní pokutu.
9. Smluvní pokuty je objednatel oprávněn započíst proti pohledávce zhotovitele s tím, že na smluvní pokuty bude vystavena samotná faktura.
10. Pokud zhotovitel neodstraní všechny veškeré vytknuté vady a nedodělky v dohodnutém termínu dle zápisu o předání a převzetí, bude povinen zaplatit objednateli smluvní pokutu ve výši 0,1% z ceny za danou objednávku za každý vytknutý nedodělek a/nebo vadu a za každý i započatý den prodlení.

čl.IX. Záruční podmínky a vady díla

1. Zhotovitel odpovídá za úplnost a funkčnost předmětu díla, za jeho kvalitu, která bude odpovídat platným technickým normám, standardům a podmínkám výrobců a dodavatelů materiálů a výrobců, platných v České republice v době jeho realizace.
2. Zhotovitel odpovídá za vady, které má dílo v době předání a převzetí nebo které se vyskytly v záruční době.

3. Ze záruční povinnosti jsou vyloučeny závady způsobené provozováním díla v rozporu s technickými předpisy, jeho poškození živelnou událostí nebo třetí osobou.
4. Za vady díla, které se projevily po záruční době, odpovídá zhotovitel jen tehdy, pokud jejich příčinou bylo porušení jeho povinností. Smluvní strany se výslovně dohodly, že i v případě, že bude dílo převzato bez výhrad a následně bude objevena zjevná vada, vznikají objednateli práva z odpovědnosti za vady.
5. Vyskytne-li se v průběhu záruční doby na provedeném díle vada, oznámí písemně tuto skutečnost objednatel zhotoviteli. Jakmile objednatel odešle toto písemné oznámení, má se za to, že požaduje bezplatné odstranění vady.
6. Zhotovitel poskytuje na veškeré provedené plnění záruku v délce 24 měsíců.
7. Záruční doba začíná plynout ode dne protokolárního předání a převzetí dílčího plnění.

čl.X. Odstoupení od smlouvy

1. Objednatel má právo od této smlouvy odstoupit, pokud zhotovitel opakovaně (tj. nejméně 2x) poruší tuto smlouvu, opakovaně nedodrží sjednané termíny plnění dílčích objednávek nebo odmítne provést pracovní úkon sjednaný touto smlouvou, dále pokud bude na zhotovitele prohlášen konkurz nebo zavedena nucená správa.
2. Zhotovitel nemá právo od této smlouvy odstoupit, pokud mu objednatel po písemném vyzvání neposkytne nezbytnou součinnost, bez které nelze objednané pracovní úkony provést.
3. Na odstoupení od smlouvy musí odstoupující druhou smluvní stranu písemně upozornit nejméně 15 dnů předem a uvést důvod odstoupení.
4. Odstoupení od smlouvy je účinné ode dne doručení písemného odstoupení druhé straně. Smluvní strany se dohodly, že v případě pochybností o doručení se odstoupení považuje za doručené třetí den po jeho odeslání.

čl.XI. Závěrečná ujednání

1. Za objednatele je oprávněn jednat ve věcech:
 - objednávek a převzetí dílčího plnění:
 - [REDACTED]
 - [REDACTED]
 - sml [REDACTED]
 - [REDACTED]
 - [REDACTED]
2. Za zhotovitele je oprávněn jednat ve věcech
 - realizačních: [REDACTED]
 - smluvních: [REDACTED]
3. Změnit nebo doplnit tuto smlouvu mohou smluvní strany pouze formou písemných dodatků (s výjimkou změny ceny dle čl. IV. odst. 1. této smlouvy), které budou vzestupně číslovány, výslovně prohlášeny za dodatek této smlouvy a podepsány oprávněnými zástupci smluvních stran.
4. Smluvní pokuty sjednané touto smlouvou zaplatí povinná strana nezávisle na zavinění a tom, zda a v jaké výši vznikne druhé straně škoda, kterou lze vymáhat samostatně.
5. Tuto smlouvu lze ukončit písemnou dohodou obou smluvních stran nebo ji může objednatel ukončit písemnou výpovědí s jednoměsíční výpovědní dobou, která začíná běžet prvním dnem následujícího kalendářního měsíce od doručení.
6. Ukončí-li rámcovou smlouvu výpovědí zhotovitel, je povinen dokončit všechna dílčí plnění zadaná objednatelem do dne předcházejícího poslednímu dni výpovědní lhůty.
7. Právní vztahy založené touto rámcovou smlouvou a na jejím základě se řídí příslušnými ustanoveními občanského zákoníku.

8. Zhotovitel se zavazuje, že jakékoliv informace, které se dověděl v souvislosti s plněním předmětu smlouvy, nebo které jsou obsahem předmětu smlouvy, neposkytne třetím osobám.
9. Zhotovitel nemůže bez souhlasu objednatele postoupit svá práva a povinnosti plynoucí ze smlouvy třetí straně.
10. Pro případ, že kterékoliv ustanovení této smlouvy oddělitelné od ostatního obsahu se stane neúčinným nebo neplatným, smluvní strany se zavazují bez zbytečných odkladů nahradit takové ustanovení novým. Případná neplatnost některého z takovýchto ustanovení této smlouvy nemá za následek neplatnost ostatních ustanovení.
11. Písemnosti se považují za doručené i v případě, že kterákoliv ze stran její doručení odmítne či jinak znemožní.
12. Smluvní strany shodně prohlašují, že si tuto smlouvu před jejím podpisem přečetly, že byla uzavřena po vzájemném projednání podle jejich pravé a svobodné vůle, že jejímu obsahu porozuměly a svůj projev učinily vážně, určitě, srozumitelně, dobrovolně a nikoliv v tísní za nápadně nevýhodných podmínek, což stvrzují svými podpisy.
13. Zhotovitel je povinen poskytovat objednateli veškeré informace, doklady apod. písemnou formou.
14. Tato smlouva nabývá účinnosti dnem jejího podpisu oběma smluvními stranami. V případě, že existuje zákonná povinnost zveřejnění, nabývá smlouva účinnosti zveřejněním v centrálním registru smluv dle zákona číslo 340/2015 Sb., zákon o registru smluv, ve znění pozdějších předpisů.
15. Nedílnou součástí rámcové smlouvy je:
Příloha č. 1 – položkový rozpočet,
Příloha č.2 - soupis certifikovaných herních prvků (podle ČSN EN 1176) s podrobnými technickými údaji, které budou součástí budoucí dodávky,
Příloha č. 3 – kopie dokladu o pojištění odpovědnosti zhotovitele za škodu způsobenou zhotovitelem,
Příloha č. 4 – seznam poddodavatelů, s jejichž pomocí zhotovitel předpokládá realizaci této zakázky, či čestné prohlášení, ve kterém zhotovitel prohlašuje nepoužívání žádných poddodavatelů k dílu.

Za objednatele

Datum: _____

Místo: Ostrava-Hrabůvka

Bc. Martin Bednář

starosta městského obvodu Ostrava-Jih

Za zhotovitele

Datum: _____

Místo: _____

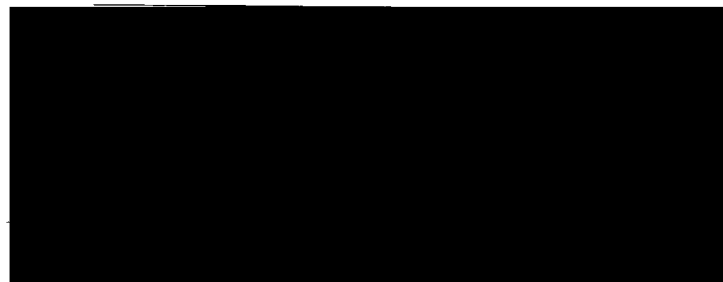

Dokument je opatřen elektronickými podpisy

1.	Odstranění nevyhovujících dětských herních prvků (pružinové houpadlo, skluzavka, houpačky atd.)	10	ks	1 500,00 Kč	15 000,00 Kč
2.	Odbourání 1m2 betonové plochy v tl. 10cm	10	m2	1 000,00 Kč	10 000,00 Kč
3.	Odbourání 1m2 betonové plochy v tl. 25cm	30	m2	400,00 Kč	12 000,00 Kč
4.	Prolézačka se zvřecím motivem včetně uložení do betonového lože (fotografie č.1)	2	ks	45 400,00 Kč	90 800,00 Kč
5.	Kolotoč včetně uložení do betonového lože (fotografie č.2)	2	ks	48 700,00 Kč	97 400,00 Kč
6.	Lanová dráha včetně uložení do betonového lože (fotografie č.3)	2	ks	129 000,00 Kč	258 000,00 Kč
7.	Závěsná houpačka včetně uložení do betonového lože (fotografie č.4)	2	ks	26 000,00 Kč	52 000,00 Kč
8.	Pružinové houpadlo včetně uložení do betonového lože (fotografie č.5)	6	ks	9 900,00 Kč	59 400,00 Kč
9.	Lanová dráha modrá včetně uložení do betonového lože (fotografie č.6)	2	ks	71 300,00 Kč	142 600,00 Kč
10.	Pískoviště včetně uložení do betonového lože (fotografie č.7)	5	ks	19 240,00 Kč	96 200,00 Kč
11.	Lanová pyramida včetně uložení do betonového lože (fotografie č.8)	2	ks	78 332,00 Kč	156 664,00 Kč
12.	Skluzavka včetně uložení do betonového lože (fotografie č.9)	2	ks	69 000,00 Kč	138 000,00 Kč
13.	Dvojhrázda včetně uložení do betonového lože (fotografie č.10)	4	ks	8 510,00 Kč	34 040,00 Kč
14.	Dodání písku do pískovišť a urovnění do roviny do výšky 25cm (certifikovaný písek)	16	m3	1 600,00 Kč	25 600,00 Kč
15.	Doplnění dopravné plochy dle normy ČSN EN 1177-kaččrek frakce 4/8	100	m3	2 130,00 Kč	213 000,00 Kč
16.	Urovnění povrchu do roviny a osvět travním semenem	30	m2	110,00 Kč	3 300,00 Kč
17.	Zatravnovací dlaždice-rohovč včetně paklítky	15	m2	1 100,00 Kč	16 500,00 Kč
CENA CELKEM					1 420 504,00 Kč

Jedná se pouze o orientační množství. Objednatel bude objednávat dle aktuálních potřeb. Zadavatel si vyhrazuje právo objednat i jiné typy herních prvků než jsou zde uvedeny a to dle katalogu předloženého zhotovitelem.

V jednotkových cenách za stavební práce a úpravy budou obsaženy náklady spojené s bouráním betonových ploch, dlažby, panelů, zemní práce vč. zeminy, odstranění sloupků, dětských prvků, přesun hmot, náklad a odvoz vybouraných hmot, poplatek za skládku (likvidaci), hutnění, přenosné dopravní značení, úklid staveniště, všechny náklady spojené se souvisejícími stavebními pracemi. **Odstranění betonových prvků bude provedeno vždy min. 20 cm pod niveletu okolního terénu.**

TECHNICKÝ LIST

CM-0211 ŠPLHACÍ SESTAVA 2

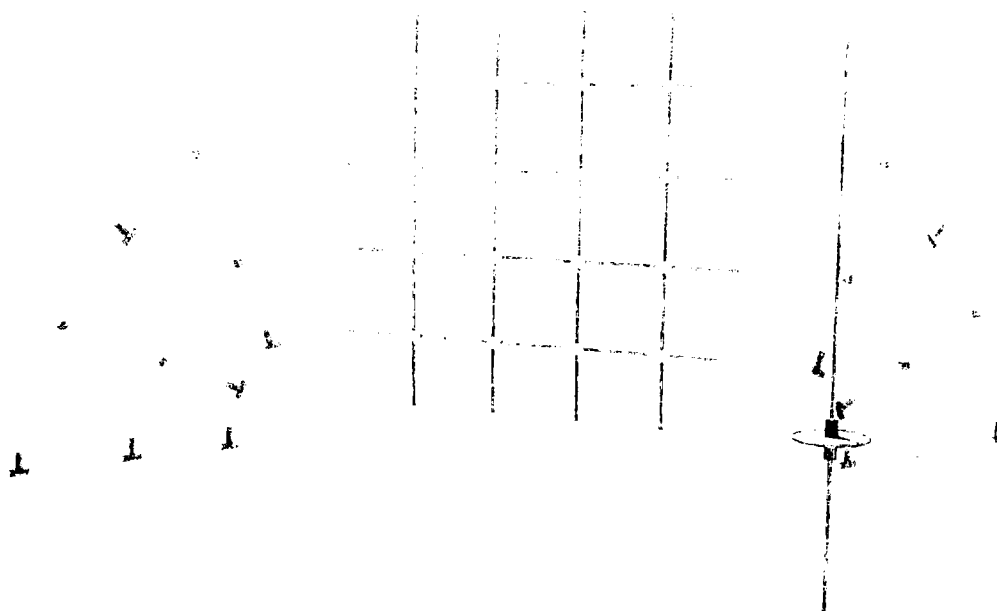

ROZMĚRY PRVKU: 2,00m (v) x 4,05m (š) x 4,20m (d)

ROZMĚRY DOPADOVÉ PLOCHY: 7,40m (š) x 7,40m (d) x 0,30m (h)

MAX. KRITICKÁ VÝŠKA PÁDU: 1,95m

DRUH DOPADOVÉ PLOCHY: kačírek

POUŽITÉ MATERIÁLY:

Nosný sloup o minimálním průměru 114mm a minimální tloušťce stěny 5mm, konstrukce válce je z ocelových trubek o minimálním průměru 34mm a minimální tloušťce stěny 2,9mm. Konstrukce je vyrobena z nerezové oceli. Lana jsou vyrobeny z polypropylenového lana s ocelovým jádrem. Lana jsou opatřena plastovými krytkami. Prvek je do země ukotven betonovým základem

Prvek obsahuje: 1x kovový žebřík, 3x lanovou síť, 1x houpačku

Korespondenční adresa:
TEWIKO systems, s. r. o.
Kateřinská 791
463 03 Stráž nad Nisou
Tel: +420 482 425 218

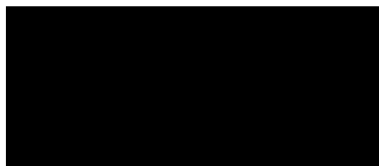

Fakturační adresa:
TEWIKO systems, s. r. o.
Dr. Milady Horákové
185/66, 460 07 Liberec
IČ: 25472887 DIČ: CZ25472887

TECHNICKÝ LIST

MM-0613/118 SESTAVA KOVOVÁ

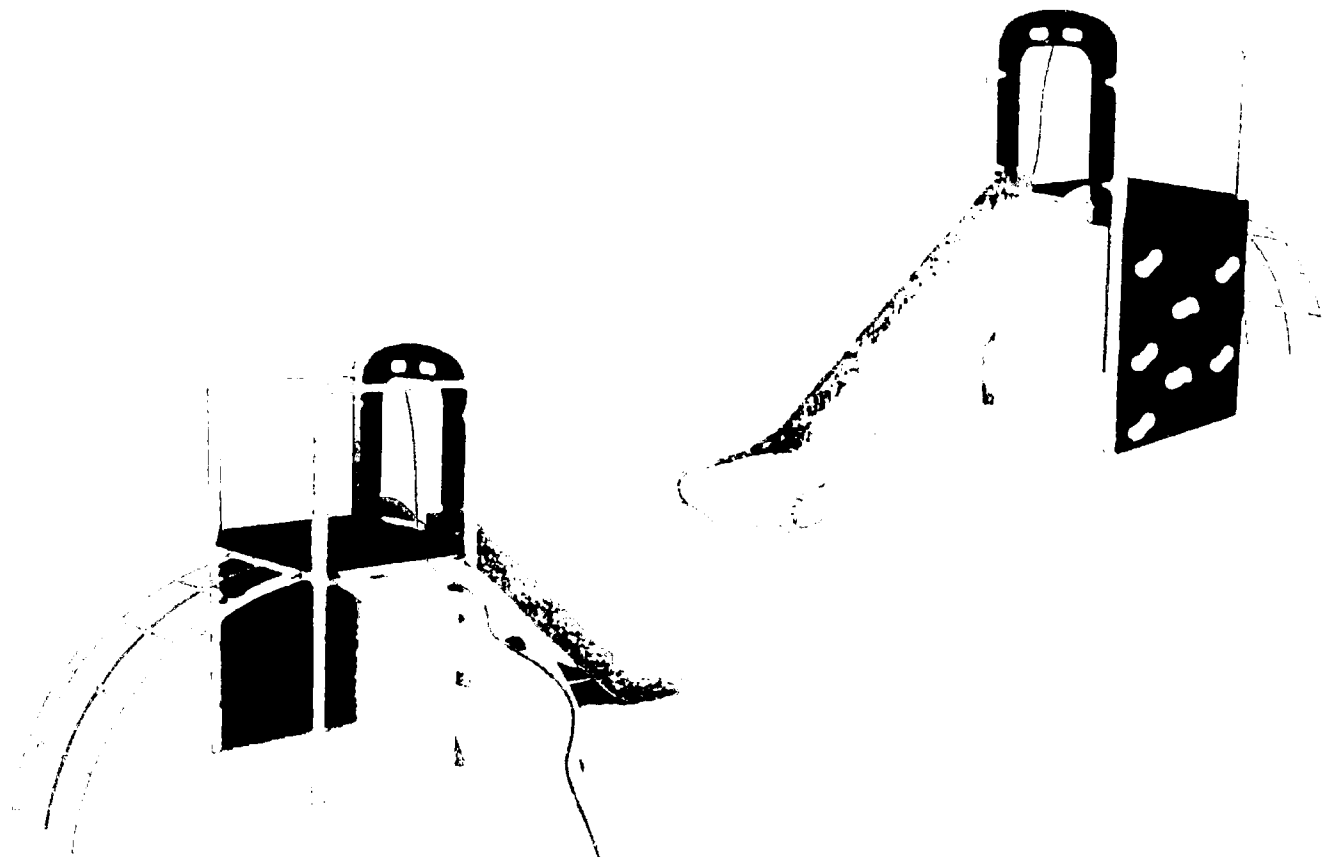

ROZMĚRY PRVKU: 1,80m (v) x 1,80m (š) x 3,35m (d)

ROZMĚRY DOPADOVÉ PLOCHY: 4,80m (š) x 5,85 (d)

MAXIMÁLNÍ VÝŠKA PÁDU: 1,0m

DRUH DOPADOVÉ PLOCHY: trávnik

VĚKOVÁ KATEGORIE: od 3 let

POUŽITÉ MATERIÁLY:

Nosná konstrukce z ocelových / hliníkových trubek o průměru 60mm je opatřena práškovou barvou odolnou proti oděru a povětrnostním vlivům. Zábrana a lezecké stěny jsou vyrobené z HDPE plastu. Podlaha je vyrobena z protiskluzové překližky, nebo HDPE desky. Skluzná plocha skluzavky je vyrobena z nerezové oceli a opatřena bočnicemi z HDPE plastu. Použitá lana jsou polypropylenová s vnitřním ocelovým jádrem o min. průměru 16mm. Spoje opatřeny plastovými krytkami. Nosné sloupy jsou zabetonované cca. 0,70m do země.

Korespondenční adresa:
TEWIKO systems, s. r. o.
Kateřinská 791
463 03 Stráž nad Nisou
Tel: +420 482 425 218

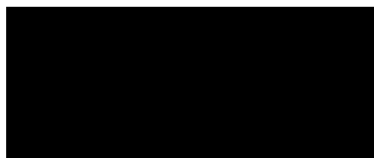

Fakturační adresa:
TEWIKO systems, s. r. o.
Dr. Milady Horákové
185/66, 460 07 Liberec
IČ: 25472887 DIČ: CZ25472887

TECHNICKÝ LIST

FLO – STONOŽKA

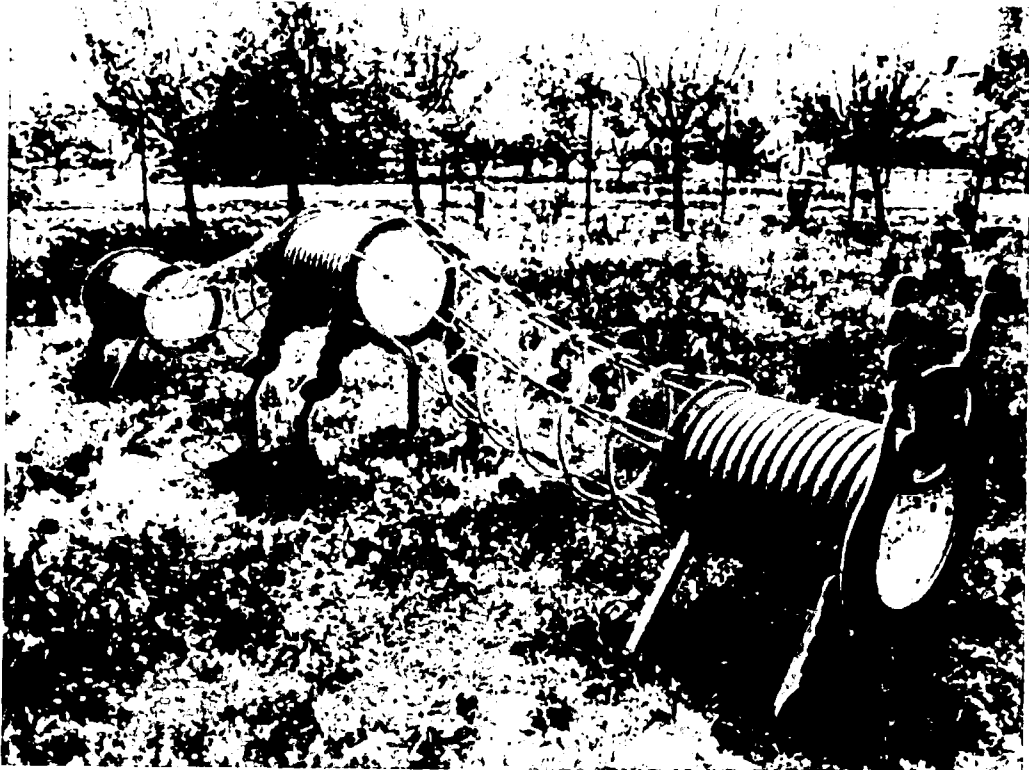

ROZMĚRY PRVKU: 3,21 x 0,73 x 1,1 m

MAX. KRITICKÁ VÝŠKA PÁDU: 0,95m

NÁRAZOVÁ ZÓNA: 8,5 m x 3,8 m

DRUH DOPADOVÉ PLOCHY: tráva nebo ornice

POUŽITÉ MATERIÁLY:

- ocelové nohy s komaxitovou povrchovou úpravou – ukotvení v zemi betonovým základem
- překližka z tvrdých dřevin lepená voděodolným lepidlem, oboustranně foliovaná
- tunel je vyrobena z plastu HDPE
- lana s ocelovým jádrem, opatřeny plastovými kryty pro zabránění vzniku úrazů a pronikání vlhkosti

Korespondenční adresa:
TEWIKO systems, s. r. o.
Kateřinská 791
463 03 Stráž nad Nisou
Tel: +420 482 425 218

Fakturační adresa:
TEWIKO systems, s. r. o.
Dr. Milady Horákové
185/66, 460 07 Liberec
IČ: 25472887 DIČ: CZ25472887

TECHNICKÝ LIST

K03-N – VELKÝ KOLOTOČ

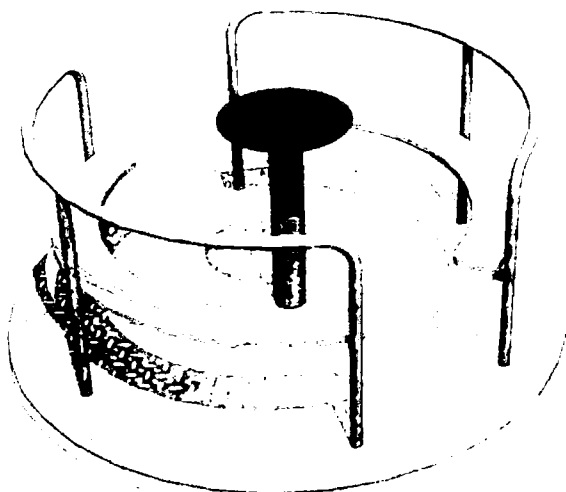

ROZMĚRY PRVKU: 0,7m (v) x 1,55m (š) x 1,55m (d)

MAX. KRITICKÁ VÝŠKA PÁDU: 0,7m

BEZPEČNOSTNÍ ZÓNA: 5,55m (š) x 5,55m (d)

DOPADOVÁ PLOCHA: dle normy ČSN EN 1177

VĚKOVÁ KATEGORIE: 3-8 let

URČENÍ: exteriér

DOSTUPNOST NÁHRADNÍCH DÍLŮ: dodá výrobce

CERTIFIKÁT SHODY S NORMOU: ČSN EN 1176-1,5

SPECIFIKACE PRVKU:

Konstrukce kolotoče je vyrobena z nerezové oceli. Sedátka a středový volant jsou vyrobeny z PE-HD desky o minimální tloušťce 15mm. Podlaha je z hliníkové profilované desky o průměru 1550mm.

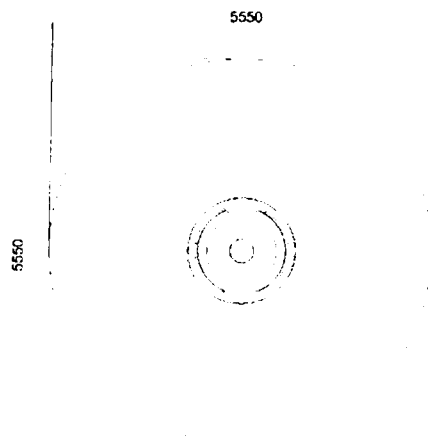

Korespondenční adresa:
TEWIKO systems, s. r. o.
Kateřinská 791
463 03 Stráž nad Nisou
Tel: +420 482 425 218

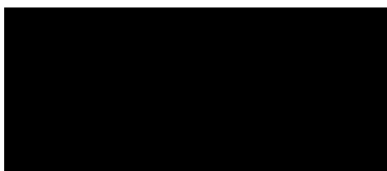

Fakturační adresa:
TEWIKO systems, s. r. o.
Dr. Milady Horákové
185/66, 460 07 Liberec
IČ: 25472887 DIČ: CZ25472887

TECHNICKÝ LIST

TPH04- PRUŽINOVÁ HOUPAČKA - PES

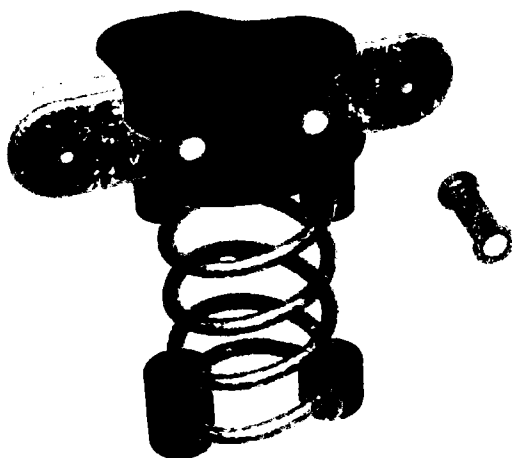

ROZMĚRY PRVKU: 0,75m (v) x 0,25m (š) x 0,95m (d)

MAX. KRITICKÁ VÝŠKA PÁDU: 0,55m

BEZPEČNOSTNÍ ZÓNA: 3,3m (š) x 4,0m (d)

DOPADOVÁ PLOCHA: dle normy ČSN EN 1177

VĚKOVÁ KATEGORIE: 3-8 let

URČENÍ: exteriér

DOSTUPNOST NÁHRADNÍCH DÍLŮ: dodá výrobce

CERTIFIKÁT SHODY S NORMOU: ČSN EN 1176-1,6

SPECIFIKACE PRVKU:

Houpadlo je vyrobeno z PEHD plastu, odolného proti UV záření. Ocelová pružina o minimálním průměru 20mm, povrchová úprava práškový nátěr. Úchyty jsou vyrobeny z vysokoodolného plastu.

Korespondenční adresa:
TEWIKO systems, s. r. o.
Kateřinská 791
463 03 Stráž nad Nisou
Tel: +420 482 425 218

Fakturační adresa:
TEWIKO systems, s. r. o.
Dr. Milady Horákové
185/66, 460 07 Liberec
IČ: 25472887 DIČ: CZ25472887

TECHNICKÝ LIST

CM-1801 JEDNOHOUPAČKA KOVOVÁ



2500



ROZMĚRY PRVKU: 2,00m (v) x 2,10m (š) x 1,85m (d)
ROZMĚRY DOPADOVÉ PLOCHY: 2,5m (š) x 8,0m (d)
MAX. KRITICKÁ VÝŠKA PÁDU: 1,35 m
DRUH DOPADOVÉ PLOCHY: KAČÍREK

POUŽITÉ MATERIÁLY:

Konstrukce houpačky je vyrobena z nerezových trubek o minimálním průměru 76mm a tloušťky stěny 3,2mm. Závěsná ložiska musí být **nerezová** se závitovou tyčí kotvenou skrz horní ráhno. Sedák je gumový s Al výtuhou.

Korespondenční adresa:
TEWIKO systems, s. r. o.
Kateřinská 791
463 03 Stráž nad Nisou
Tel: +420 482 425 218

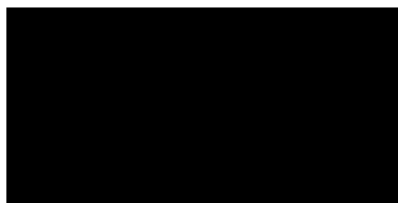

Fakturační adresa:
TEWIKO systems, s. r. o.
Dr. Milady Horákové
185/66, 460 07 Liberec
IČ: 25472887 DIČ: CZ25472887

TECHNICKÝ LIST

SS502-K-20 ŠPLHACÍ SESTAVA

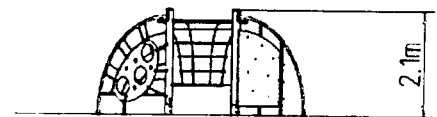
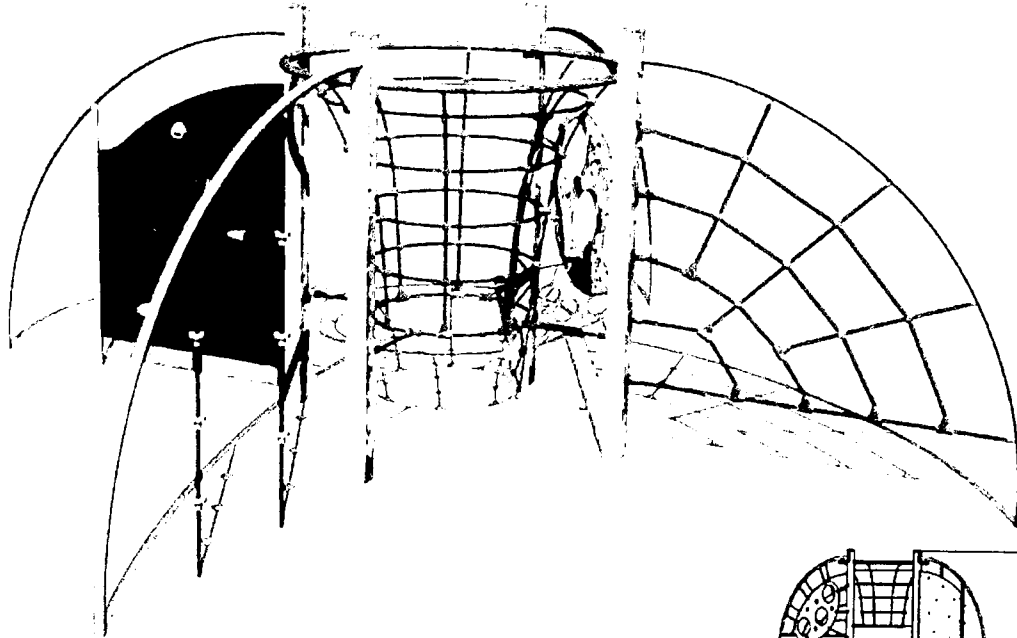

ROZMĚRY PRVKU: 2,12m (v) x 4,15m (š) x 4,15m (d)
MAX. KRITICKÁ VÝŠKA PÁDU: 2,0m
BEZPEČNOSTNÍ ZÓNA: 7,5m (š) x 7,5m (d) x 0,4m (h)
DOPADOVÁ PLOCHA: dle normy ČSN EN 1177
VĚKOVÁ KATEGORIE: 3-14 let
URČENÍ: exteriér
DOSTUPNOST NÁHRADNÍCH DÍLŮ: dodá výrobce
CERTIFIKÁT SHODY S NORMOU: ČSN EN 1176-1

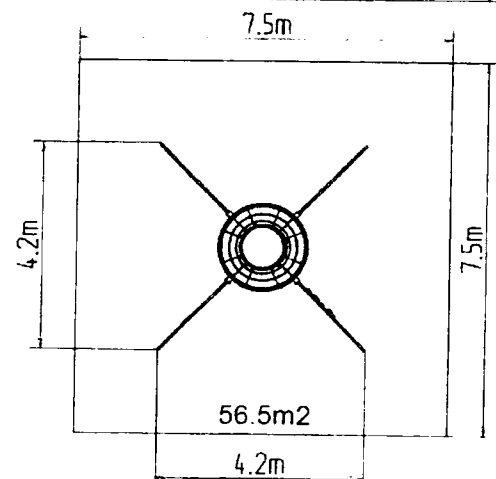

SPECIFIKACE PRVKU:

Nosná konstrukce šplhací sestavy je vyrobena z konstrukční oceli (kovový profil 100 x 100 mm), která je proti korozi chráněna povrchovou úpravou zinkováním. Tyto konstrukce jsou uloženy do betonového lože. Veškeré další kovové prvky jsou také upravovány zinkováním a vypalovanou barvou KOMAXIT. Lana a síť jsou vyrobeny z materiálu HERKULES (16 mm lana z polypropylenu s vnitřním ocelovým jádrem) a jsou spojována plastovými spoji. Lezecká stěna je vyrobena z vodovzdorné překližky určené pro venkovní prostředí. Horolezecké chyty jsou vyrobeny z křemičitého písku. Prohazovací stěna je vyrobena z vysoce kvalitního plastu HDPE odolným proti UV záření. Veškerý spojovací materiál je pozinkovaný nebo nerezový.

Sestava obsahuje: 1x lezecká stěna, 1x šplhací síť, 1x prohazovadlo, 1x lanový trychtýř, 2x šplhací lana

Korespondenční adresa:
TEWIKO systems, s. r. o.
Kateřinská 791
463 03 Stráž nad Nisou
Tel: +420 482 425 218

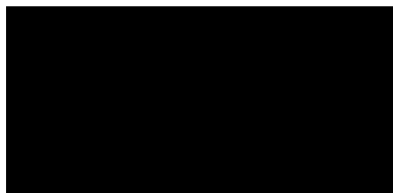

Fakturační adresa:
TEWIKO systems, s. r. o.
Dr. Milady Horákové
185/66, 460 07 Liberec
IČ: 25472887 DIČ: CZ25472887



TECHNICKÝ LIST

CM-0025x2 DVOJHAZDA

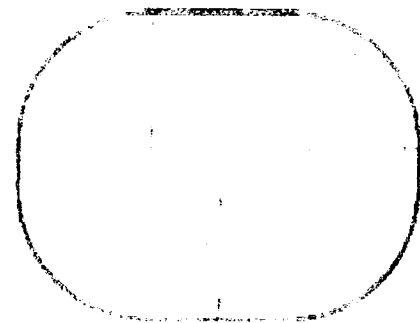

ROZMĚRY PRVKU: 1,45m (v) x 1,6m (š) x 0,5m (d)

ROZMĚRY DOPADOVÉ PLOCHY: 4,60m (š) x 3,50m (d) x 0,30m (h)

MAX. KRITICKÁ VÝŠKA PÁDU: 1,00m

DRUH DOPADOVÉ PLOCHY: přírodní trávník

POUŽITÉ MATERIÁLY:

Nosný ocelový sloup o minimálním průměru 50mm a minimální tloušťce stěny 3mm, konstrukce hrazdy je vyrobena z ocelových trubek o minimálním průměru 34mm a minimální tloušťce stěny 2,9mm. Konstrukce je opatřena práškovým nástřikem odolným proti oděru a povětrnostním vlivům. Prvek je do země ukotven betonovým základem



TECHNICKÝ LIST

LAP-635 Lanová pyramida 3,5m

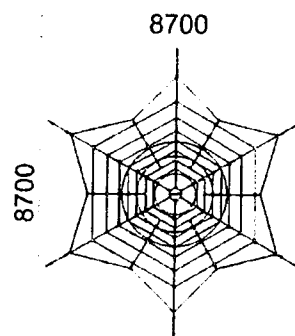
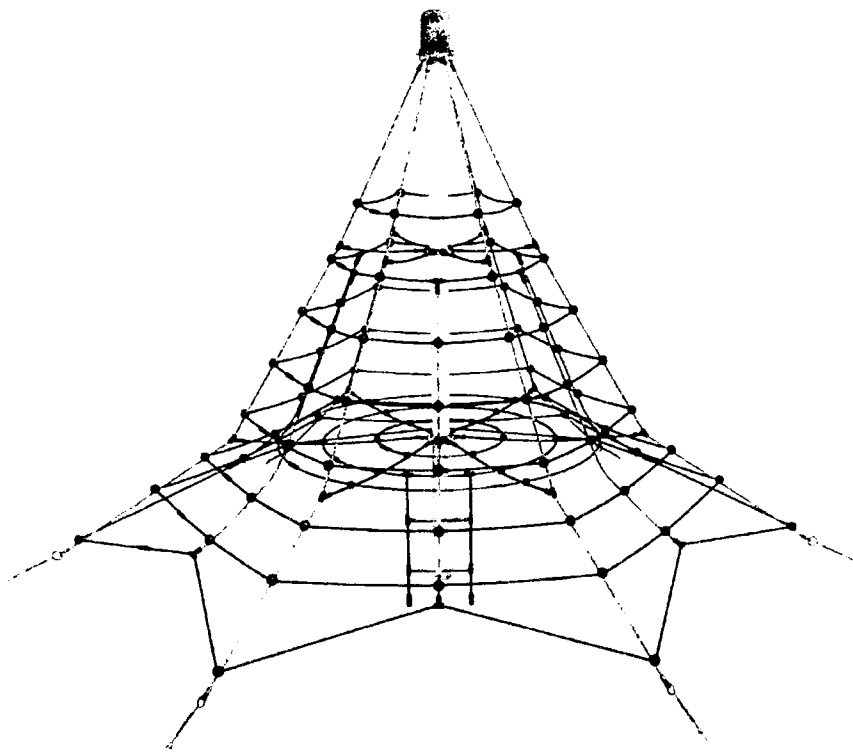

ROZMĚRY PRVKU: 3,6m (v) x 5,7m (š) x 5,7m (d)

MAX. KRITICKÁ VÝŠKA PÁDU: 0,95m

ROZMĚRY DOPADOVÉ PLOCHY: 8,7m (š) x 8,7m (d)

DOPADOVÁ PLOCHA: trávník, sypaný materiál, umělohmotný a syntetický povrch

VĚKOVÁ KATEGORIE: 3-14 let

MAX. POČET UŽIVATELŮ: 31

NOSNOST: 1674kg

URČENÍ: exteriér

DOSTUPNOST NÁHRADNÍCH DÍLŮ: dodá výrobce

CERTIFIKÁT SHODY S NORMOU: ČSN EN 1176-1,11

SPECIFIKACE PRVKU:

Nosný sloup lanové pyramidy je z konstrukční oceli o \varnothing 114mm. Sloup je chráněn proti korozi žárovým zinkováním. Lanová pyramida je kotvena do betonového lože. Lana jsou vyrobena z materiálu Herkules s ocelovou vložkou a jsou spojována plastovými nebo hliníkovými spoji. Veškerý spojovací materiál je nerezový nebo pozinkovaný.

Korespondenční adresa:
TEWIKO systems, s. r. o.
Kateřinská 791
463 03 Stráž nad Nisou
Tel: +420 482 425 218

Fakturační adresa:
TEWIKO systems, s. r. o.
Dr. Milady Horákové
185/66, 460 07 Liberec
IČ: 25472887 DIČ: CZ25472887

TECHNICKÝ LIST

Pískoviště 3 x 3 m

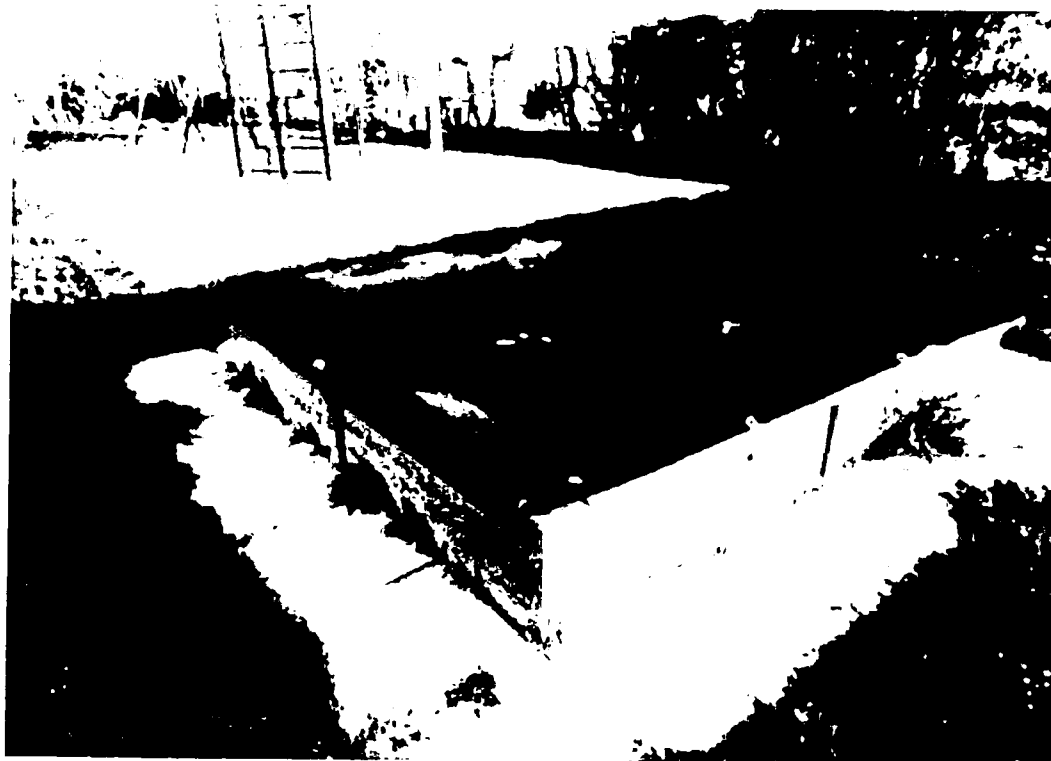

ROZMĚRY PRVKU: 3000 x 3000 x 200 mm

URČENÍ: exteriér

DOSTUPNOST NÁHRADNÍCH DÍLŮ: dodá výrobce

SPECIFIKACE PRVKU:

Dřevěné části: trnovník akát

Kovové díly: nerez ocel, žárově pokovená ocel

Povrchová úprava

Remmers aidol GW 310 – tenkovrstvá impregnační lazura na vodní bázi

Korespondenční adresa:
TEWIKO systems, s. r. o.
Kateřinská 791
463 03 Stráž nad Nisou
Tel: +420 482 425 218

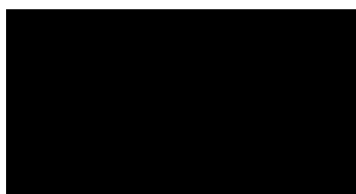

Fakturační adresa:
TEWIKO systems, s. r. o.
Dr. Milady Horákové
185/66, 460 07 Liberec
IČ: 25472887 DIČ: CZ25472887

Čestné prohlášení

Veřejná zakázka:

„Likvidace a náhrada nevyhovujících prvků dětských hřišť v městském obvodu Ostrava - Jih“

Zadavatel: Statutární město Ostrava, městský obvod Ostrava – Jih, Horní 791/3, 700 300 Ostrava -Hrabůvka

IČ: 00845451

Účastník:

Název: TEWIKO systems, s. r. o.

Sídlo: Dr. Milady Horákové 185/66, 460 07 Liberec

Korespondenční adresa: Kateřinská 791, Areál Litesu Kateřinská 235, 463 03 Stráž nad Nisou

IČ: 25472887

Jako účastník veřejné zakázky tímto prohlašuji, že nevyužijeme žádného poddodavatele při plnění veřejné zakázky.

V Liberci dne 3. 6. 2019

