

Hranolkoviště

dodavatel

Radek Herold - HEROLD

Čáslavská 229

Kutná Hora

IČ 12363065

číslo zboží	kategorie	
JKV	norma	ČSN EN 1176-1: 2009

Hranolkoviště

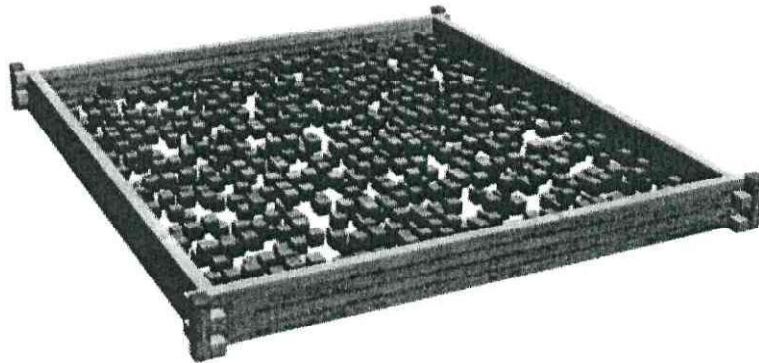

Bezpečnostní zóny

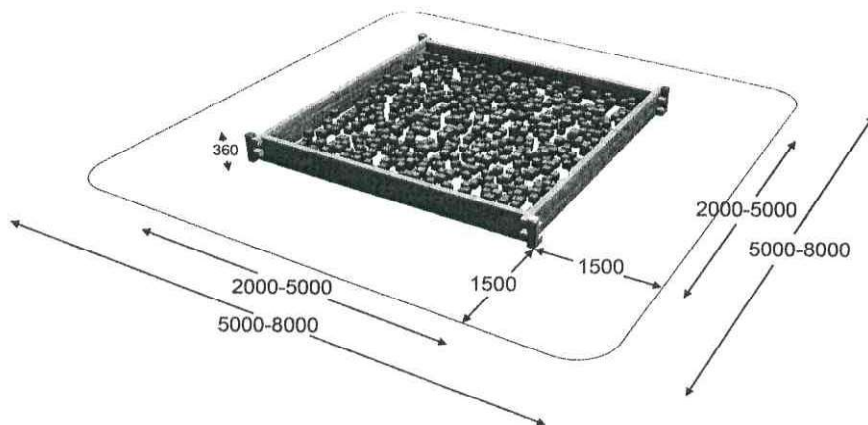

montážní rozměry: exteriér

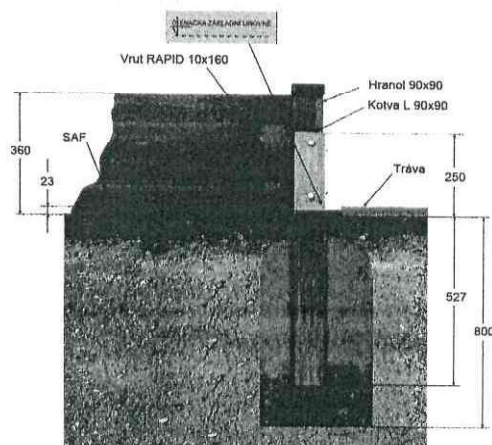

Název

Hranolkoviště

dodavatel

Radek Herold - HEROLD

číslo zboží

kategorie

Čáslavská 229

JKV

Monkey's

norma

ČSN EN 1176-1: 2009

Kutná Hora

IČ 12363065

MATERIÁL :

dřevěné části :

lepené BSH hranoly 90x90mm

dřevěné kostky z SM masivu se zaoblenými h 90x90mm

45x90x90mm

45x90x180mm

45x90x270mm

plastové části:

Barevné krytky hranolů 90x90mm

Dopadové rohože Saf & Grass pod celou konstrukcí Hranolkoviště

kovové části:

pozinkovaná kotva L90 k betonování nebo závitová tyč a chemickou kotvou vruty Rapid 10x120

spojovací materiál:

povrchová úprava:

Impregnováno – nátěr ekologickými barvami dle přání zákazníka

barvy :

Rám hranolkoviště – ekologické barvy např. Impranal

Hranolky – čisté SM dřevo bez povrchové úpravy

PARAMETRY:

věková kategorie:

3-14 let

počet uživatelů:

2 až 10

min.prostor k umístění:

I. 5400x5400x400mm

II. 6000x6000x400mm

III. 7000x7000x400mm

rozměr zařízení :

I. 2400x2400x400mm

II. 3000x3000x400mm

III. 4000x4000x400mm

množství hranolků:

0,25m³ (cca 700ks)0,38 m³ (cca 1600ks)0,75m³ (cca 2100ks)

výška volného pádu:

do 60cm

dopadová plocha :

trávník

nostnost zařízení

500 kg

váha :

I. 300kg

II. 405kg

III. 650kg

dostupnost náhradních dílů:

k dostání u výrobce

certifikát shody s normou ČSN EN 1176-1:2009

KOTVENÍ :

betonováním - exteriér

základ cca 300x300x800

závitová kotva s chemickou hmoždinkou- interiér

MONTÁŽ :

odborná montáž - pracovník znalý práce se dřevem a kovem - cca 3 hodiny /2 osoby

ZÁKLADNÍ POPIS

Didaktická hra pro rozvíjení motoriky.

kotvy se betonují cca 100-200 mm pod terénem

ZÁRUKA

standartní podmínky: 24 měs.

Monkey's Pyramida 2200

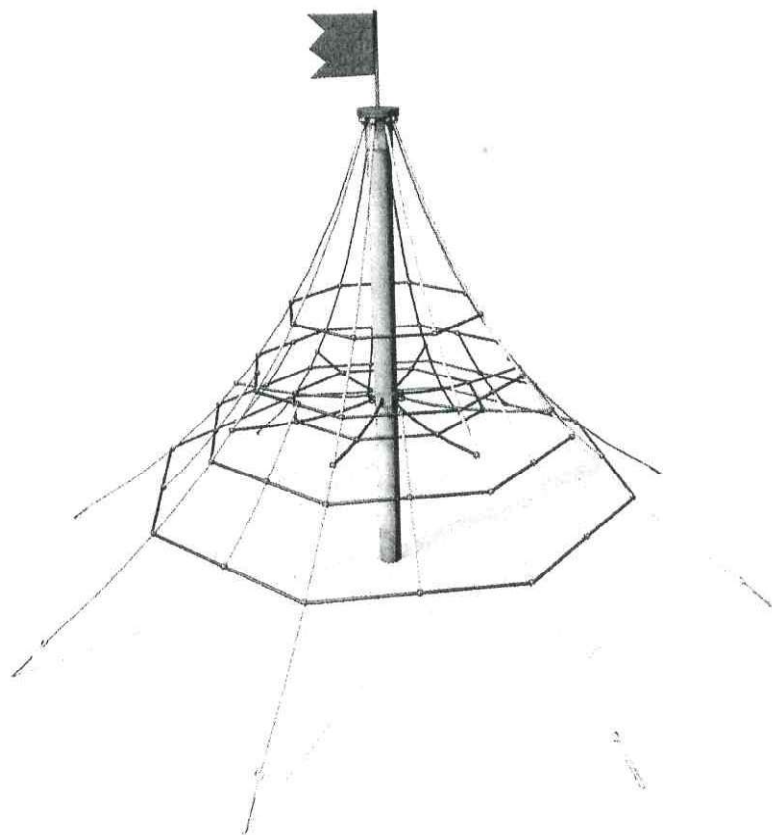

Technické údaje

Věková kategorie:	od 6 let
Max. výška volného pádu:	0,85m
Rozměr zařízení:	kruh Ø 4m
Rozměr dopadové plochy:	kruh Ø 7m
Celková výška:	2,2m
Výška středového patra:	0,85m
Hmotnost :	130kg
Materiál dopadové plochy:	udržovaný trávník
Kotvení:	betonáž + hutnění
Použití zařízení:	pouze exteriér
Certifikát shody s normou:	ČSN EN 1176-1: 2009 ČSN EN 1176-11: 2010
Dostupnost náhr. dílů:	u výrobce

Materiál

Konstrukce:	trubka Ø 90mm PP lano s ocelovým jádrem Ø 16mm
Spojovací materiál:	šrouby M10, plastové konektory
Povrchová úprava:	zinek žárový/ galvanický

Popis

Lezecké zařízení dětského hřiště ve tvaru osmibokého jehlanu se skládá z nosné středové kovové trubky Ø 90mm a prostorové sítě pevně vetknuté mezi vrcholový prstenec a kotvy osazené 20cm pod terénem. Uvnitř struktury je napnuto patro ve výšce 85cm nad povrchem. Vnější plášť je rozdělen čtyřmi vodorovnými lany ve vzdálenostech 35cm.

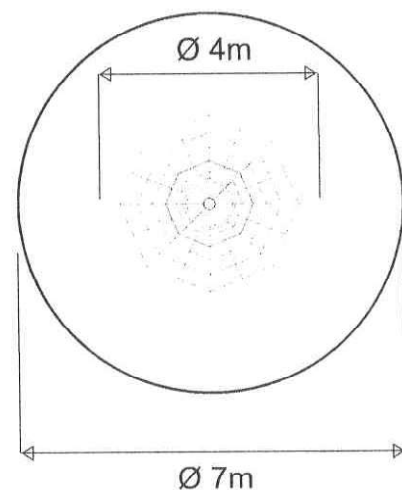

Výrobce

Radek Herold - HEROLD
Čáslavská 229
Kutná Hora 284 01

HEROLD





Určeno pro veřejný sektor
splňující normu ČSN EN 1176-1: 2009

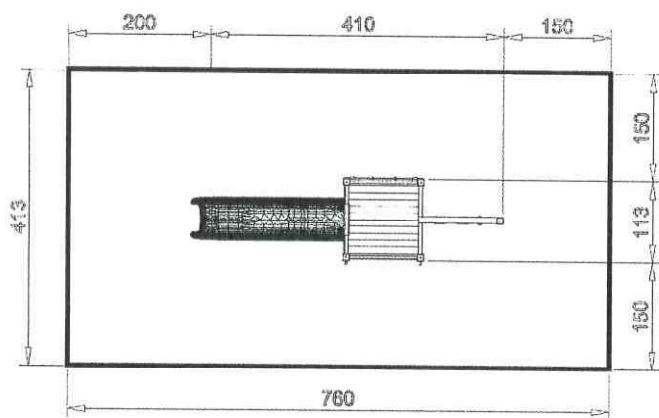

uživatelé hřiště: děti od 3 do 14 let
počet uživatelů: max. 3
rozměr dopadové zóny: 760 x 413cm
rozměr sestavy: 410 x 113cm
rozměr plošiny: 109x109cm
šířka lezeční stěny: 100cm
výška podesty: 100cm
celková výška: 200cm
celková hmotnost: 120kg

výrobce: Radek Herold - HEROLD
Čáslavská 229
Kutná Hora 284 01

kotvení: zatlučovací kotvy (věž)
kotvy roxor (skluzavka)
materiál: smrk - konstrukce
plast - kameny, ochrana, madla
laminát - skluzavka
kov - spojovací plechy, kotvy
pryž - podložka skluzavky
povrchová úprava: impregnace
dopadová plocha: udržovaný trávník
skluzavka: pro veřejný sektor (výška 1m)



Zatrávňovací deska - Grass

označení 0042282

Základní informace

Rozměr zařízení d.š.v.: 1000 x 1000 x 23 mm
Výška pádu do 3 m
Norma: ČSN EN 1176 a 1177

Materiál

recyklovaný plast

Popis

Desky se instalují položením na srovnaný terén - trávník a podhrnutím krajů 15 cm pod travní drn, kde jsou přichyceny kolíky, které jsou součástí. Desky poté prorostou trávou a časem takřka "zmizí" v trávě. Zároveň desky brání távnik proti vyšlapání.

Součástí dodávky

Zatrávňovací pletivo
instalační kolíčky - 2x/ ks (1m2)

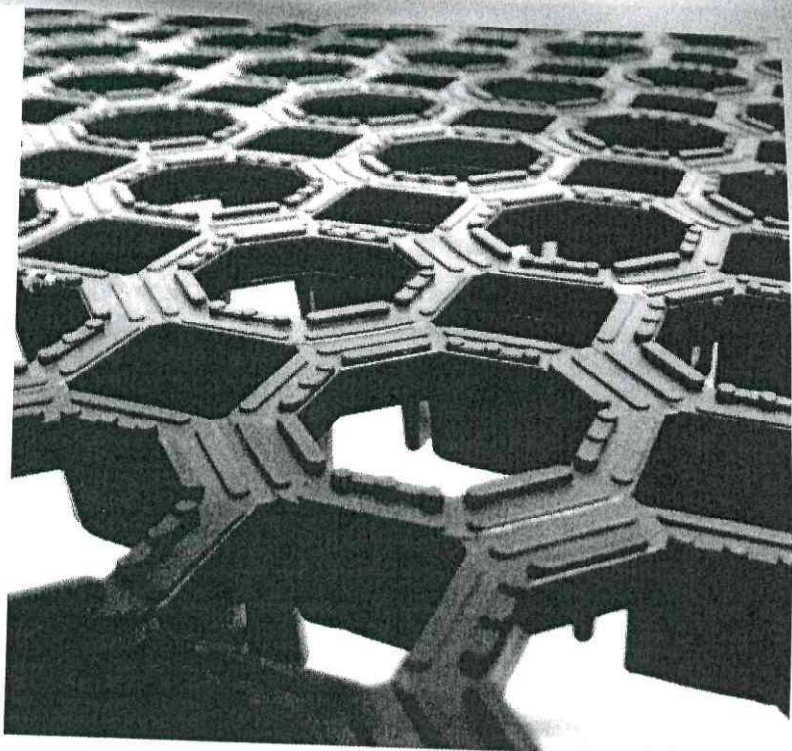

MONKEY ROAD 29



Technické údaje

Věková kategorie:	3-14 let
Minimální prostor:	3,4x6,2m
Výška volného pádu:	<0,6m
Materiál dopadové plochy:	trávník
Rozměr zařízení:	0,4x3,2m
Výška:	2m
Hmotnost :	120kg
Kotvení:	betonovací
Použití zařízení:	pouze exteriér
Certifikát shody s normou:	ČSN EN 1176-1: 2009
Určeno pro:	veřejný sektor
Dostupnost náhr. dílů:	u výrobce

Materiál

Dřevěná konstrukce:	severský smrk
Kovové části:	kov + žárový zinek
Povrchová úprava:	impregnace

Popis

Herní prvek určený k tréninku rovnováhy a síly uživatele ve venkovním prostředí. Je složen z mas dřevěné konstrukce (hranoly 120x120mm) a tří kusů pneumatik propojených mezi sebou řetězy. Zafixovaná poloha umožňuje minimální pohyb pneumatik v horizontální i vertikální směru. Konstrukce je osazena do terénu betonáží.

Výrobce

Radek Herold - HEROLD
Čáslavská 229
Kutná Hora 284 01

HEROLD

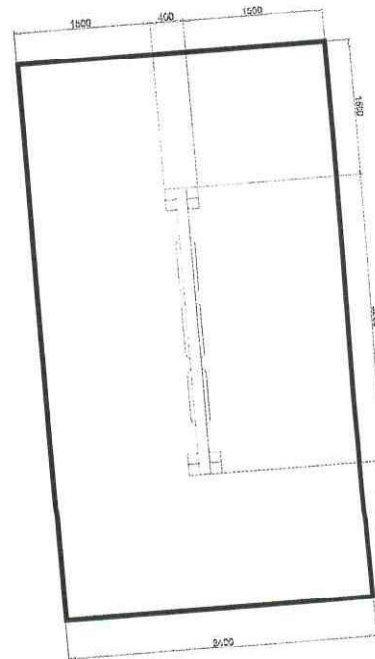

MONKEY ROAD 28



Technické údaje

Věková kategorie:	3-14 let
Minimální prostor:	3,5x6,2m
Výška volného pádu:	<0,6m
Materiál dopadové plochy:	trávník
Rozměr zařízení:	0,5x3,2m
Výška:	2m
Hmotnost :	80kg
Kotvení:	betonovací
Použití zařízení:	pouze exteriér
Certifikát shody s normou:	ČSN EN 1176-1: 2009
Určeno pro:	veřejný sektor
Dostupnost náhr. dílů:	u výrobce

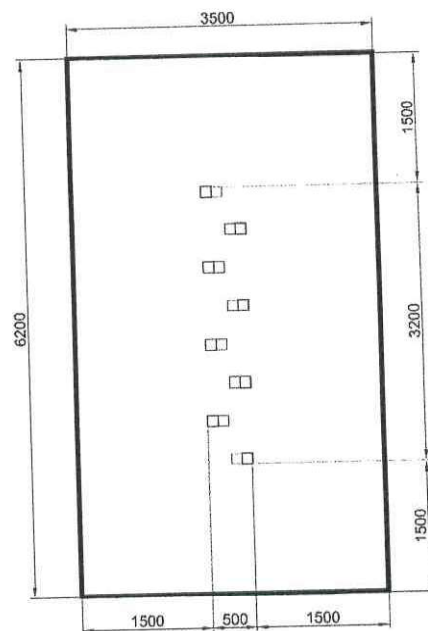

Materiál

Dřevěná konstrukce:	severský smrk
Kovové části:	kov + žárový zinek
Povrchová úprava:	impregnace

Popis

Herní prvek určený k tréninku rovnováhy a síly uživatele ve venkovním prostředí. Je tvořen svislými kůly o průřezu 120x120mm s připevněnými stupni v různých výškách nad povrchem hřiště. Jednotlivé stojky jsou osazeny do terénu betonáží.

Výrobce

Radek Herold - HEROLD
 Čáslavská 229
 Kutná Hora 284 01

HEROLD



HEROLD

DĚTSKÝ SVĚT A ZAHRADA

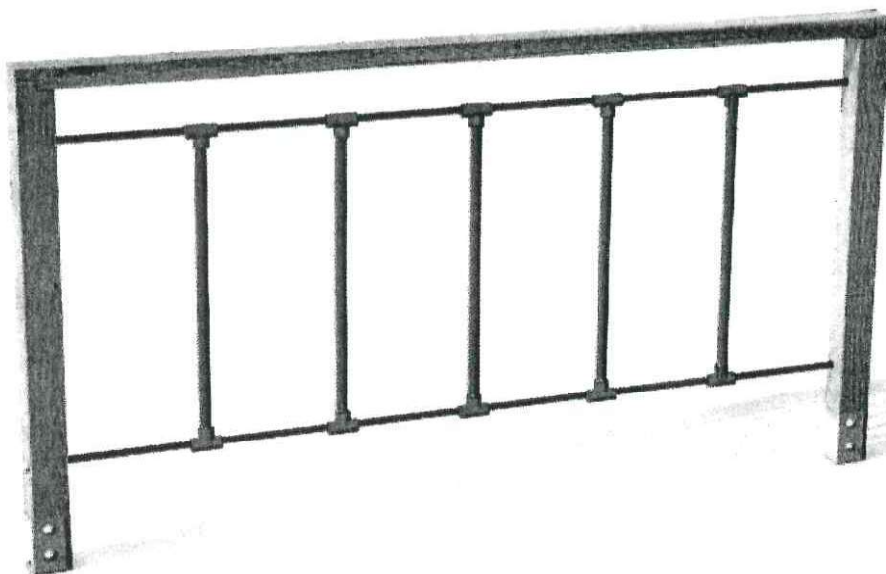

Monkey Road 2

Základní informace

Věková kategorie:	3-14 let
Minimální prostor:	3,1 x 6,2 m
Rozměr zařízení d.š.v.:	3,2 x 0,12x 2 m
Výška volného pádu:	1 m
Dopadová plocha:	trávník
Kotvení:	betonovací
Certifikát shody s normou:	ČSN EN 1176 - 1

Materiál

Dřevěné části - lepené hranoly, vodovzdorná překlička
Kovové části - konstrukční ocel
Plastové části Polyamid
Lana a síť - polypropylen s vnitřním ocelovým jádrem

Povrchová úprava

Impregnace všech dřevěných částí
žárové zikování

Popis

Nosná konstrukce sestavy je vyrobena z lepených hranolů.
Šplhací síť je vyrobena z materiálu Herkules (16 mm) U šplhací síle jsou lana spojována plastovými spoji.
Veškerý spojovací materiál je pozinkovaný nebo nerezový.

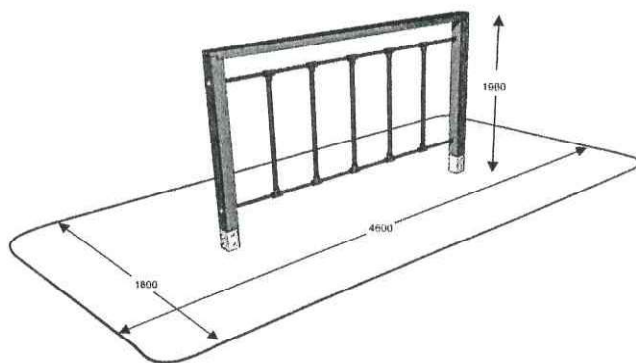

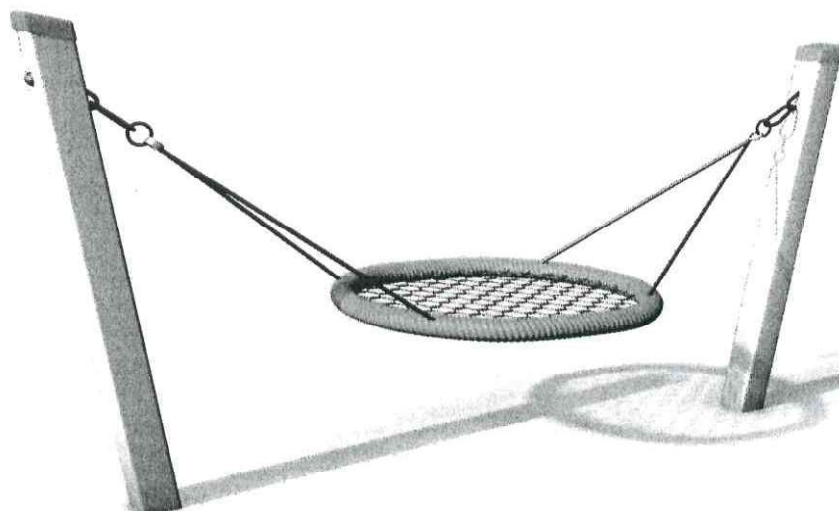

Houpačka Nest Mini - METAL

označení 0042970

Základní informace

Věková kategorie:	3-14 let
Minimální prostor:	6,4 x 6m
Výška volného pádu:	nad 1 m
Dopadová plocha:	dopadová plocha dle EN 1176 - 15 m ²
Kotvení:	betonování
Certifikát shody s normou:	ČSN EN 1176 - 1, 2

Vybavení

2x stojna, 2x pozinkované háky s uchycením, houpačkové hnízdo o průměru 1,2m

Materiál

Kovové díly - konstrukční ocel
lana - polypropylen s vnitřním ocelovým jádrem
platové části - HDPE

Povrchová úprava

Žárové pozinkování

Popis

Lanové hnízdo s vyztuženým okrajem je zavěšeno na pozinkovaných háčích do kovových stojen. Jejich povrch je proti korozi ošetřen pozinkováním. A do terénu kotven betonováním.
Veškerý spojovací materiál je pozinkovaný nebo nerezový.

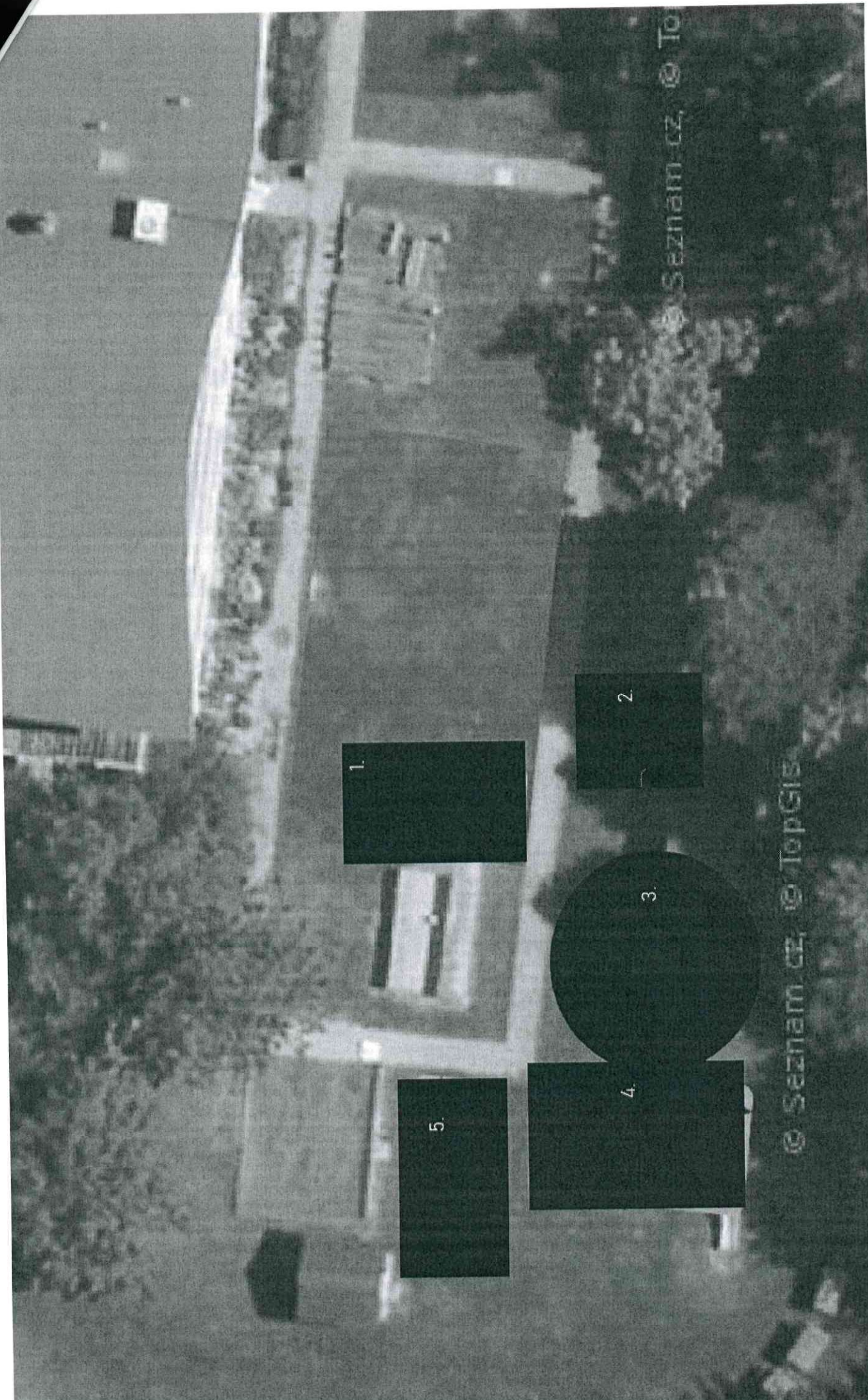

1.

2.

3.

4.

5.

Dodavatel: Radek Herold - HEROLD
 Čáslavská 229
 284 01 Kutná Hora









HEROLD

ICO 12363065
 DIC CZ6712291443

Dětské hřiště MŠ Čtyřlístek

položkový rozpočet

Nabídka ze dne 18.06.2019	Celkem bez DPH	185 179,51 Kč
	Celkem vč. DPH	224 070,00 Kč

Foto	Název výrobku	ks	jednotková cena bez DPH	jednotková cena vč. DPH	Celkem bez DPH	Celkem vč. DPH
	Monkey's nest mini - metal	1	31 537,19 Kč	38 160,00 Kč	31 537,19 Kč	38 160,00 Kč
	Montáž - nest mini metal	1	4 942,15 Kč	5 980,00 Kč	4 942,15 Kč	5 980,00 Kč
	Hranolkoviště 3x3 m	1	12 153,60 Kč	14 705,86 Kč	12 153,60 Kč	14 705,86 Kč
	Montáž - Hranolkoviště 3x3 m	1	2 925,62 Kč	3 540,00 Kč	2 925,62 Kč	3 540,00 Kč
	Nátěr - Hranolkoviště 3x3 m	1	2 628,10 Kč	3 180,00 Kč	2 628,10 Kč	3 180,00 Kč
	Monkey's lanová pyramida 2200	1	21 942,15 Kč	26 550,00 Kč	21 942,15 Kč	26 550,00 Kč
	Montáž - lanová pyramida	1	10 330,58 Kč	12 500,00 Kč	10 330,58 Kč	12 500,00 Kč
	Camelot 6 100	1	24 657,30 Kč	29 835,33 Kč	24 657,30 Kč	29 835,33 Kč
	Skluzačka laminátová 2,3m - žlutá	1	6 285,12 Kč	7 900,00 Kč	6 285,12 Kč	7 605,00 Kč
	nutná dopadová plocha dle EN 1176: 18 m2 pádová výška 1,5 m	1				
	Montáž - Camelot 6 100	1	6 206,61 Kč	7 510,00 Kč	6 206,61 Kč	7 510,00 Kč
	Nátěr Camelot 6 100	1	4 206,61 Kč	5 090,00 Kč	4 206,61 Kč	5 090,00 Kč
	Zatrávňovací desky Grass	18	484,50 Kč	692,00 Kč	8 721,00 Kč	10 552,41 Kč
	Pokládka dopadových ploch Grass	18	165,29 Kč	200,00 Kč	2 975,21 Kč	3 600,00 Kč
	Monkey Road 29	1	10 748,25 Kč	13 005,38 Kč	10 748,25 Kč	13 005,38 Kč
	Montáž - Monkey Road 29	1	3 801,65 Kč	4 600,00 Kč	3 801,65 Kč	4 600,00 Kč
	Nátěr - Monkey Road 29	1	2 173,55 Kč	2 630,00 Kč	2 173,55 Kč	2 630,00 Kč
	Monkey Road 28	1	12 995,65 Kč	15 724,74 Kč	12 995,65 Kč	15 724,74 Kč
	Montáž - Monkey Road 28	1	5 444,63 Kč	6 588,00 Kč	5 444,63 Kč	6 588,00 Kč
	Nátěr - Monkey Road 28	1	1 289,26 Kč	1 560,00 Kč	1 289,26 Kč	1 560,00 Kč
	Monkey Road 2	1	5 711,16 Kč	6 910,50 Kč	5 711,16 Kč	6 910,50 Kč
	Montáž - Monkey Road 2	1	2 669,42 Kč	3 230,00 Kč	2 669,42 Kč	3 230,00 Kč
	Nátěr - Monkey Road 2	1	834,71 Kč	1 010,00 Kč	834,71 Kč	1 010,00 Kč

Všechny výrobky jsou certifikovány a splňují normu EN 1176-1,2,3 : 2009 pro veřejná hřiště
 Herní sestavy jsou určeny pro děti od 3 do 14 let
 Na hřiště je poskytnuta záruka v trvání 36 měsíců
 Kovové díly jsou pozinkovány. Dřevěné díly jsou impregnovány a opatřeny ochranným nátěrem

Radek Herold
HEROLD
 dětský svět a zahrada
 Čáslavská 229, 284 01 Kutná Hora
 IČ: 123 63 065, DIČ: CZ6712291443
 Výroba: Březová 3, Úmčín
 tel.: 327 312 380