



KUJIP01EG26P

23

Kraj Vysočina
Žižkova 57, 587 33 Jihlava

4486/19

FOND VYSOČINY PROGRAM „Bezpečná silnice 2019“

SMLOUVA O POSKYTNUTÍ DOTACE

uzavřená na základě dohody smluvních stran nikoliv na úkor ochrany kterékoliv ze smluvních stran ve smyslu § 1746 odst. 2 zákona č. 89/2012 Sb., občanský zákoník, ve znění pozdějších předpisů (dále jen „občanský zákoník“)

(FV02735.0011)

Čl. 1 Smluvní strany

Kraj Vysočina

se sídlem: Žižkova 57, 587 33 Jihlava
IČO: 70890749
zastoupený: MUDr. Jiřím Běhounkem, hejtmanem kraje
k podpisu smlouvy pověřen: Ing. Jan Hylíš, člen rady kraje
(dále jen „Kraj“)
bankovní spojení: Sberbank CZ, a. s. Jihlava
číslo účtu: 4050005211/6800
variabilní symbol: 027350011

a

obec Obrataň

adresa: Obrataň 204, 394 12 Obrataň
IČO: 00248746
zastoupen: Alešem Komárkem, starostou
(dále jen „Příjemce“)
bankovní spojení: Komerční banka, a.s.
číslo účtu: 3929-261/0100

Čl. 2 Účel smlouvy

Účelem této smlouvy je poskytnutí účelové veřejné finanční podpory z Fondu Vysočiny (dále jen „dotace“) na realizaci projektu „*Modernizace autobusových zastávek v Obratani*“, blíže specifikované v žádosti o poskytnutí dotace, která tvoří nedílnou součást této smlouvy jako Příloha č. 1 (dále jen „projekt“).

Čl. 3 Závaznost návrhu

- 1) Doba platnosti tohoto návrhu smlouvy je omezena na 30 kalendářních dnů od prokazatelného doručení návrhu této smlouvy Příjemci.
- 2) Pokud tento návrh smlouvy nebude Příjemcem akceptován a podepsaný doručen na adresu uvedenou v záhlaví této smlouvy v termínu podle Čl. 3 odst. 1 této smlouvy nebo v tomto termínu příjemce nepožádá o prodloužení termínu, návrh smlouvy zaniká a nárok na dotaci nevznikne.

Čl. 4 Závazek Příjemce

- 1) Příjemce dotaci za podmínek stanovených v této smlouvě přijímá a zavazuje se, že bude akci realizovat svým jménem, na svou vlastní odpovědnost, v souladu s právními předpisy a podmínkami této smlouvy.
- 2) Příjemce se zavazuje vrátit dotaci do 15 kalendářních dnů ode dne, kdy Kraji písemně sdělí, že u projektu, který byl zrealizován, nebude nadále plnit podmínky dané touto smlouvou (udržitelnost, archivace, povinnost umožnit kontrolu,...) na účet uvedený v záhlaví této smlouvy.

Čl. 5 Dotace

- 1) Kraj poskytuje Příjemci na projekt dotaci ve výši **87 919 Kč** (slovy: osmdesátsedmtisícdevětsetdevatenáct korun českých).
- 2) Pro účely této smlouvy se rozumí:
 - a) **Celkové náklady projektu** (objem projektu) jsou náklady tvořené součtem dotace a vlastním podílem Příjemce.
 - b) **Vlastní podíl Příjemce** jsou prostředky, které jsou tvořeny vlastními prostředky Příjemce.

Celkové náklady projektu	175 838 Kč
Výše dotace v Kč	87 919 Kč
Výše dotace v %	50 % z celkových nákladů na projekt
Vlastní podíl Příjemce v %	50 % z celkových nákladů na projekt
Vlastní podíl Příjemce v Kč	87 919 Kč

- 3) Výše dotace uvedená v Čl. 5. odst. 1 této smlouvy je maximální. Pokud skutečné celkové náklady projektu překročí celkovou výši nákladů projektu uvedenou v tabulce v odst. 2, úhradí Příjemce částku tohoto překročení z vlastních zdrojů. Pokud budou skutečné celkové náklady projektu nižší než výše celkových nákladů projektu uvedených v tabulce v odst. 2, výše dotace uvedená v odst. 1 zůstane nezměněna pouze v případě, kdy bude vlastní podíl příjemce stále tvořit minimální procentní hodnotu uvedenou ve výzvě k předkládání projektů (tj. 50%), v ostatních případech bude částka dotace úměrně snížena tak, aby byl vždy dodržen vlastní podíl příjemce uvedený v závorce výše.

- 4) Dotace je veřejnou finanční podporou ve smyslu zákona č. 320/2001 Sb., o finanční kontrole ve veřejné správě a o změně některých zákonů (zákon o finanční kontrole), ve znění pozdějších předpisů, a vztahují se na ni všechna ustanovení tohoto zákona.
- 5) Souběh dotace z několika programů Fondu Vysočiny či dalších dotačních titulů Kraje na realizaci jednoho projektu není možný. Souběh dotace z Fondu Vysočiny s dotacemi jiných poskytovatelů se nevylučuje. Výše poskytnutých dotací na projekt však v takovém případě nesmí přesáhnout 100 % celkových nákladů na projekt.

Čl. 6 Způsob poskytnutí dotace

Dotace bude poskytnuta jednorázově bankovním převodem na účet Příjemce, a to nejpozději do 90 kalendářních dnů ode dne včasného, řádného a prokazatelného doručení závěrečné zprávy dle Čl. 8 písm. f) této smlouvy. V případě, že závěrečná zpráva nebude ani po případné výzvě předložena v souladu s Čl. 8 písm. f) této smlouvy, nárok na vyplacení dotace bez dalšího zaniká.

Čl. 7 Podmínky použití dotace

- 1) Příjemce je oprávněn čerpat dotaci k realizaci projektu a povinen projekt zrealizovat nejpozději do 31. 7. 2020. Uznatelné náklady na realizaci projektu mohou vznikat nejdříve dnem podpisu této smlouvy oprávněnými zástupci obou smluvních stran. Pouze v tomto období mohou vznikat uznatelné náklady na realizaci projektu.
- 2) Čerpáním dotace se pro účely této smlouvy rozumí úhrada celkových nákladů souvisejících s realizací projektu, které nejsou touto smlouvou označeny jako náklady neuznatelné. Celkové náklady projektu ve skutečné výši musí být vyúčtovány, uhrazeny a promítnuty v účetnictví Příjemce nejpozději do dne uvedeného v Čl. 7 odst. 1 této smlouvy.
- 3) Neuznatelné náklady projektu jsou:
 - a) platby daní a poplatků státnímu rozpočtu,
 - b) daň z přidané hodnoty (platí pro plátce DPH, pokud má u zdanitelných plnění přijatých v souvislosti s financováním daného projektu nárok na odpočet daně z přidané hodnoty – v plné výši nebo krácený nebo v poměrné výši),
 - b) dotace a dary,
 - c) mzdové náklady a ostatní osobní náklady včetně pojistného na sociální zabezpečení a zdravotní pojištění Příjemce za zaměstnance,
 - d) náklady na nákup věcí osobní potřeby,
 - e) úhrada úvěrů a půjček, penále, pokuty, náhrady škod a manka,
 - f) náklady na právní spory,
 - g) náklady na pohoštění,
 - h) běžné provozní náklady (např. telefonní služby, energie, poplatky za připojení k síti, bankovní poplatky ...),
 - i) náklady na publicitu,
 - j) alkohol a tabákové výrobky,
 - k) nájem,
 - l) projektová dokumentace,
 - m) zařízení stavenišť,

- n) vyřízení příslušných povolení včetně správních poplatků,
 - o) výstavba zálivů,
 - p) osvětlení přechodů pro chodce,
 - r) veřejné osvětlení nesouvisějící s osvětlením nástupiště nebo čekárny/přístřešku,
 - s) výstavba zastávek sloužící pro městskou hromadnou dopravu (vyjma zastávek, které dle schválených podkladů Kraje Vysočina budou po realizaci stavebních prací využity i linkovou veřejnou dopravou),
 - t) vodorovné dopravní značení, svislé dopravní značení (včetně „zastávkových“ dopravních značek IJ 4a, b, c),
 - u) nástřík přechodu pro chodce,
 - v) úprava chodníku nesouvisějící se stavbou nástupiště,
 - w) mobiliář, který není pevnou součástí přístřešku, čekárny nebo nástupiště (např. samostatná lavička, odpadkový koš apod.).
- 4) Uznatelné náklady projektu jsou:
- a) pořízení dlouhodobého hmotného majetku, drobného hmotného dlouhodobého majetku a nákup služeb souvisejících s výstavbou, technickým zhodnocením a opravou nástupišť podél autobusových zastávek určených pro linkové spoje, přístřešků a čekáren včetně nutných přeložek inženýrských sítí (pouze práce související s rozebráním a opětovným složením stávajícího chodníku),
 - b) mobiliář přístřešku, čekárny nebo nástupiště, který je jejich pevnou součástí (pevné ukotvení např. lavičky, odpadkového koše apod.),
 - c) osvětlení výhradně vnitřních a venkovních prostor přístřešku, čekárny nebo nástupiště zastávek veřejné linkové dopravy (vyjma veřejného osvětlení), tj. elektromateriál, elektromontáže, a zemní práce nutné k připojení osvětlení na vedení el. rozvodů.
- 5) V případě, že dojde k rozporu mezi Čl. 7 odst. 3) této smlouvy a Přílohou č. 1 této smlouvy, použijí se přednostně ustanovení Čl. 7 odst. 3) této smlouvy. Pokud dojde k vzájemnému rozporu mezi Čl. 7 odst. 3) a odst. 4) této smlouvy, případně nebudou některé náklady uvedeny v těchto ustanoveních, platí, že se jedná o náklady neuznatelné.
- 6) Vymezení neuznatelných a uznatelných nákladů dle Čl. 7 odst. 3) a odst. 4) této smlouvy vychází z definic jednotlivých položek druhového třídění rozpočtové skladby uvedených ve vyhlášce Ministerstva financí č. 323/2002 Sb., o rozpočtové skladbě.

Čl. 8 Základní povinnosti Příjemce

Příjemce se zavazuje:

- a) dotaci přijmout,
- b) realizovat projekt při dodržování této smlouvy a respektování zásad zdravého finančního řízení, zejména efektivnosti a hospodárnosti,
- c) vést účetnictví v souladu s obecně platnými předpisy, zejm. zákonem č. 563/1991 Sb., o účetnictví, ve znění pozdějších předpisů (dále jen „zákon o účetnictví“), a **zajistit řádné a oddělené sledování dotací** poskytnutých na projekt a **celkových nákladů na projekt** (např. analytickým účtem, účetním znakem, střediskem, činností, ORGem apod.). Pokud Příjemce nevede účetnictví podle zákona o účetnictví, je povinen vést daňovou evidenci podle zákona č. 586/1992 Sb., o daních z příjmů, ve znění pozdějších předpisů, rozšířenou tak, aby příslušné doklady vztahující se k dotaci

- splňovaly náležitosti účetního dokladu ve smyslu § 11 zákona o účetnictví, aby předmětné doklady byly správné, úplné, průkazné, srozumitelné, vedené v písemné formě chronologicky a způsobem zaručujícím jejich trvalost a aby uskutečněné příjmy a výdaje byly v daňové evidenci sledovány odděleně **ve vztahu k projektu** (na dokladech musí být jednoznačně uvedeno, že se vážou k projektu). Příjemce odpovídá za řádné vedení a viditelné označení **prvotních účetních dokladů** prokazujících celkové náklady projektu (faktury, výdajové pokladní doklady, paragony, účtenky apod.) uvedením „**spolufinancováno z Fondu Vysočiny ID FV02735.0011**“,
- d) zajistit, aby do celkových nákladů na projekt nebyly zahrnuty náklady na vlastní daně, (vyjma daní z mezd a odměn zaměstnanců, pokud jsou mzdové a ostatní osobní náklady touto smlouvou definovány jako uznatelné). Všechny náklady musí být kalkulovány bez daně z přidané hodnoty (dále jen „DPH“) v případě, kdy Příjemce je jejím plátcem. Výjimkou jsou pouze takové náklady, u nichž Příjemce nemůže uplatnit odpočet DPH na vstupu podle zákona č. 235/2004 Sb., o dani z přidané hodnoty, ve znění pozdějších předpisů. V takovém případě může Příjemce dotaci využít i na finanční krytí takové DPH, která je účtována jako náklad. (V případě aplikace režimu přenesení daňové povinnosti ve smyslu § 92e zákona č. 235/2004 Sb., o dani z přidané hodnoty, ve znění pozdějších předpisů, uhradit DPH nejpozději do 31. 7. 2020. Úhradou DPH je v tomto případě myšlen převod na účet příslušného Finančního úřadu nebo na zvláštní účet Příjemce, zřízený speciálně pro účely daňových záloh,
- e) prokázat úhradu celkových nákladů projektu, a to buď výpisem ze svého bankovního účtu (možno i výpisem z elektronického bankovníctví) nebo svými pokladními doklady,
- f) doručit Kraji finanční vypořádání dotace na formuláři závěrečné zprávy, jejíž vzor je umístěn na www.kr-vysocina.cz/edotace nebo www.fondvysociny.cz, a to nejpozději do 31. 8. 2020. Přílohou formuláře závěrečné zprávy dále musí být:
- stručný popis zrealizované akce,
 - fotodokumentace zrealizované akce,
 - informace o realizované publicitě a její doložení dle Čl. 10 této smlouvy,
 - finanční vyúčtování akce,
 - kopie účetních dokladů o výši celkových nákladů akce a jejich úhradě,
 - kopie záznamů prokazující zaúčtování a oddělené sledování celkových nákladů akce dle Čl. 8 písm. c), např. výpisy z účetních knih, apod.
- g) umožnit kontrolu v souladu s Čl. 9 této smlouvy,
- h) po dobu, kdy je Kraj oprávněn provádět kontrolu dle Čl. 9 odst. 2 této smlouvy, archivovat následující podkladové materiály:
- tuto smlouvu,
 - originály dokladů, prokazujících celkové náklady projektu (faktury, paragony, účtenky, výdajové pokladní doklady apod.), jejich úhradu a zaúčtování,
 - prostou kopii závěrečné zprávy včetně všech příloh,
- i) zajistit publicitu v souladu s Čl. 10 této smlouvy,
- j) zajistit udržitelnost projektu v souladu s Čl. 11 této smlouvy,
- k) vrátit na účet uvedený v záhlaví této smlouvy celou částku dotace v případě, že dojde do doby uplynutí doby udržitelnosti dle Čl. 11 smlouvy k přeměně nebo zrušení příjemce s likvidací (§ 10a odst. 5 písm. k) zákona č. 250/2000 Sb., o rozpočtových pravidlech územních rozpočtů), bez předchozího souhlasu Kraje, a to do 15 kalendářních dnů ode dne rozhodnutí příjemce o přeměně nebo zrušení s likvidací.

Čl. 9 Kontrola

- 1) Kraj je oprávněn provádět kontrolu plnění této smlouvy a finanční kontrolu ve smyslu zákona č. 320/2001 Sb., o finanční kontrole ve veřejné správě a o změně některých zákonů (zákon o finanční kontrole), ve znění pozdějších předpisů (dále jen „kontrola“).
- 2) Kraj je oprávněn provádět kontrolu v průběhu realizace projektu i po jeho dokončení, a to po dobu deseti let počítaných od 1. ledna roku následujícího po roce, v němž měla být splněna poslední z povinností stanovených Čl. 8 písm. a) – písm. f) a písm. i) – písm. k) této smlouvy.
- 3) Příjemce je povinen poskytnout součinnost při výkonu kontrolní činnosti dle Čl. 9 této smlouvy.

Čl. 10 Publicita

- 1) Příjemce je povinen v případě informování sdělovacích prostředků o projektu uvést fakt, že projekt byl podpořen Krajem.
- 2) Příjemce je povinen umístit v prostoru zastávky samolepky se „Sponzorským vzkazem Kraje Vysočina“, které obdrží od poskytovatele během procesu uzavírání smluv o poskytnutí dotace, a to po dobu nejméně tří let ode dne uvedeného v Čl. 7 odst. 1 této smlouvy.
- 3) Příjemce je povinen informovat o projektu na svých oficiálních webových stránkách a uvést „Sponzorský vzkaz Kraje Vysočina“ (banner) v grafickém provedení dle materiálu, který je ke stažení na www.kr-vysocina.cz/publicita pod odkazem Fond Vysočiny.
- 4) Příjemce je povinen po ukončení stavebních úprav informovat o projektu na svých oficiálních webových stránkách formou tiskové zprávy s uvedením „Sponzorského vzkazu Kraje Vysočina“ v grafickém provedení dle manuálu, který je ke stažení na www.kr-vysocina.cz/publicita pod odkazem Fond Vysočiny.
- 5) „Logotyp Kraje Vysočina“ je ochrannou známkou, která požívá ochrany podle zákona č. 441/2003 Sb., o ochranných známkách a o změně zákona č. 6/2002 Sb. o soudech, soudcích, přísedících a státní správě soudů a o změně některých dalších zákonů (zákon o soudech a soudcích), ve znění pozdějších předpisů, (zákon o ochranných známkách), ve znění pozdějších předpisů.

Čl. 11 Udržitelnost projektu

Příjemce je povinen nakládat po dobu tří let ode dne nabytí platnosti této smlouvy s veškerým majetkem podpořeným v rámci projektu dle této smlouvy v souladu se zaměřením projektu, s péčí řádného hospodáře a nezatěžovat tento majetek ani jeho část žádnými věcnými právy třetích osob, včetně zástavního práva bez vědomí a předchozího písemného souhlasu Kraje. Příjemce nesmí majetek podpořený z poskytnuté dotace po dobu tří let od nabytí platnosti této smlouvy převést na jinou osobu s výjimkou převodů tohoto majetku mezi příspěvkovou organizací a svým zřizovatelem. Po stejnou dobu nesmí Příjemce majetek investičního charakteru či jeho část podpořenou z dotace prodat, pronajmout či darovat bez vědomí a předchozího písemného souhlasu Kraje.

Čl. 12 Důsledky porušení povinností Příjemce

- 1) V případě, že se Příjemce dopustí porušení rozpočtové kázně ve smyslu zákona č. 250/2000 Sb., o rozpočtových pravidlech územních rozpočtů, bude postupováno dle ustanovení tohoto zákona.
- 2) V případě že dotace ještě nebyla vyplacena, smlouva bez dalšího zaniká, a to ke dni rozhodnutí příjemce o přeměně nebo zrušení s likvidací, pokud nebylo mezi smluvními stranami dodatkem této smlouvy dohodnuto jinak.

Čl. 13 Závěrečná ujednání

- 1) Tato smlouva nabývá platnosti dnem podpisu oprávněnými zástupci obou smluvních stran a účinnosti dnem uveřejnění v informačním systému veřejné správy - Registru smluv.
- 2) Smluvní strany se dohodly, že zákonnou povinnost dle § 5 odst. 2 zákona č. 340/2015 Sb., o zvláštních podmínkách účinnosti některých smluv, uveřejňování těchto smluv a o registru smluv (zákon o registru smluv) splní Kraj.
- 3) Kontaktní osobou Kraje oprávněnou a povinnou poskytovat Příjemci veškerou nezbytnou součinnost dle této smlouvy je:

Radek Žižka, tel: 564 602 192, email: zizka.r@kr-vysocina.cz a
Ludmila Řídká, tel: 564 602 181, email: ridka.l@kr-vysocina.cz.

- 4) Jakékoli změny této smlouvy lze provádět pouze formou písemných postupně číslovaných dodatků na základě dohody obou smluvních stran s výjimkou změny Čl. 1 a Čl. 13 odst. 3 této smlouvy. Změnu identifikačních údajů Příjemce uvedených v Čl. 1 této smlouvy je oprávněn provést Příjemce jednostranně s tím, že tuto změnu je povinen oznámit Kraji. Změnu Čl. 13 odst. 3 této smlouvy je oprávněn provést Kraj jednostranně s tím, že tuto změnu je povinen oznámit Příjemci. Změny v realizaci projektu uvedené ve Čl. 2 této smlouvy, které zásadním způsobem mění zaměření projektu, blíže specifikovaného v žádosti o poskytnutí dotace, není možné povolit.
- 5) Vztahy touto smlouvou neupravené se řídí příslušnými ustanoveními občanského zákoníku.
- 6) Vzhledem k veřejnoprávnímu charakteru Kraje Příjemce výslovně prohlašuje, že je s touto skutečností obeznámen a souhlasí se zveřejněním celého textu smlouvy včetně podpisů. Smluvní strany se zavazují, že obchodní a technické informace, které jim byly svěřeny druhou stranou mimo text této smlouvy, nepřístupní třetím osobám bez písemného souhlasu druhé strany a nepoužijí tyto informace k jiným účelům, než je plnění podmínek této smlouvy.
- 7) Tato smlouva je sepsána ve dvou vyhotoveních, z nichž jedno je určeno pro Kraj a druhé pro Příjemce. Každá ze smluvních stran obdrží po jednom vyhotovení smlouvy.
- 8) Smluvní strany prohlašují, že tato smlouva byla sepsána na základě pravdivých údajů, podle jejich svobodné a vážné vůle, a na důkaz toho připojují své vlastnoruční podpisy.

9) Nedílnou součástí této smlouvy je:
Příloha č. 1 - Žádost o poskytnutí dotace

10) O poskytnutí dotace dle této smlouvy rozhodlo Zastupitelstvo Kraje Vysočina dne
18. 6. 2019 usnesením č. 0298/04/2019/ZK.

v Obratani dne **27. 06. 2019**

V Jihlavě dne **16. 07. 2019**



Aleš Komárek
starosta



Ing. Jan Hylíš
člen rady kraje

Kraj Vysočina
Žižkova 57, 587 33 Jihlava

23

ŽÁDOST O POSKYTNUTÍ DOTACE Z FONDU VYSOČINY

Evidenční číslo (žadatel nevyplňuje)	
Kód elektronické žádosti (po finálním vyplnění žádosti klikněte na „Odeslat data“ v záhlaví formuláře)	FV02735-23_04_19-17
Název programu	BEZPEČNÁ SILNICE 2019
Název projektu	Modernizace autobusových zastávek v Obrataňi
Podprogram	Zastávky veřejné linkové dopravy
Identifikační údaje žadatele	IČO: 00248746
	Přesný název: Obec Obrataň
	Právní forma: Právní osoba – obec
	Ulice, čp: Obrataň 204
	Obec: Obrataň
	PSC: 39412
	Sídlo pošty: Obrataň
	Název banky: Komerční banka, a.s.
	Číslo účtu: 3929-261/0100
Statutární zástupce žadatele <i>V případě, kdy pro právní úkon podání žádosti je nutné více osob, uvednou se všechny tyto osoby</i>	Titul:
	Jméno: Aleš
	Příjmení: Komárek
	Funkce: starosta
Statutární zástupce žadatele <i>V případě, kdy pro právní úkon podání žádosti je nutné více osob, uvednou se všechny tyto osoby</i>	Titul:
	Jméno:
	Příjmení:
	Funkce:
Statutární zástupce žadatele <i>V případě, kdy pro právní úkon podání žádosti je nutné více osob, uvednou se všechny tyto osoby</i>	Titul:
	Jméno:
	Příjmení:
	Funkce:

Žádost zpracoval (kontaktní osoba projektu)	Jméno: Kateřina
	Příjmení: Martínková
	Email: katerina.martinkova@straziste.cz
	Tel.: 721514748
Identifikační údaje zřizovatele (vyplní jen žadatel, pokud je příspěvkovou organizací zřizovanou obcí)	Přesný název:
	IČO:
	Název banky:
	Číslo účtu:
1. Lokalizace projektu <i>Uvedte v jaké obci bude projekt realizován (název obce včetně okresu); v případě, že bude realizace projektu probíhat na území více obcí, tak je vypište nebo v případě dopadu na větší území uveďte vyšší administrativní jednotku (např. obvod ORP, okres, celý kraj)</i>	- Obec Obrataň, okr. Pelhřimov

2. Odůvodnění projektu a jeho cíle

Popište co vás k podání žádosti vede; jaká je výchozí situace, jaký problém chcete vyřešit; co tím chcete dosáhnout, jaké jsou cíle projektu - co chcete zlepšit, zkvalitnit...

Obec Obrataň leží na silnici I/19, které spojuje kraje Plzeňský, Středočeský, Jihočeský, Vysočinu a Jihomoravský. První obcí v kraji Vysočina ve směru z Jihočeského kraje, kterou silnice č. 19 prochází, je právě obec Obrataň. Na předmětné silnici první třídy se nachází po obou stranách komunikace autobusová zastávka.

Poloha autobusových zastávek na silnici 1. třídy zajišťuje dobrou dopravní obslužnost blízkých obcí i vzdálených měst. Strategická je i poloha zastávek v rámci obce. V jejich blízkosti se nachází objekty občanské vybavenosti. V bezprostřední blízkosti je zřízen obchod, restaurační zařízení, poblíž obecní úřad i mateřská a základní škola. Do obce Obrataň také dojíždí studenti místní střední školy. Autobusové zastávky se nachází poblíž komunikace III/1292 ve směru na spádové město Pacov.

V Obratani se nachází ještě jedna autobusová zastávka u vlakového nádraží na okraji obce. U této zastávky zastavují linkové autobusy, které zajišťují přepravu v rámci obce, respektive obcí v blízkém okolí. Tato zastávka je běžně využívána především pro přesun z vlakového nádraží do obce.

Autobusové zastávky na silnici 1. třídy lze tedy pokládat za jediné (využívané) v obci. Linkové autobusy, které zde zastavují, zajišťují přepravu nejen do blízkých obcí ale i vzdálených měst v kraji i v okolních krajích, což je umožněno polohou zastávek na silnici č. I/19, která propojuje několik krajů ČR.

Autobusové zastávky jsou intenzivně využívány obyvateli – především žáky, seniory, matkami s dětmi, ale i návštěvníky – především studenty SŠ. Autobusová zastávka č. 1 se nachází na parcel. č. st. 155 v k.ú.

Obrataň. Současná čekárna je ve špatném technickém stavu a z estetického hlediska nezapadá do upraveného centra obce. Autobusová zastávka není chráněna před větrem a deštěm ze tří stran, ale pouze ze dvou. Je tedy žádoucí modernizovat předmětnou čekárnu zmodernizovat a zajistit tak současné nedostatky.

Na parc. č. 41 v k.ú. Obrataň je vybudovaná druhá předmětná autobusová zastávka. I zde je čekárna značně poškozená a pohledově ruší centrum obce. Navíc stávající nástupiště na autobusové zastávce není bezpečné a vhodné pro osoby s omezenou schopností pohybu a orientace. Toto nástupiště proto musí být upraveno tak, aby byla autobusová zastávka zpřístupněna všem bez výjimky.

Cíle projektu:

- zvýšení bezpečnosti pohybu,
- zvýšení ochrany účastníků silničního provozu,
- snížení rizik pro osoby využívající veřejnou dopravu,
- ztraktivnění cestování prostřednictvím veřejné dopravy,
- zkvalitnění služeb pro obyvatele,
- zvýšení prestiže obce Obrataň.

<p>3. Popis projektu <i>Popište co konkrétně bude obsahem projektu; co chcete pořizovat, budovat, vylepšovat, organizovat atp.; v jakém množství a rozsahu - uveďte základní parametry projektu (kolik, čeho)</i></p>	<p>Předkládaný projekt lze rozdělit do dvou částí:</p> <p>1. Přípravná fáze projektu Realizaci projektu předchází řada přípravných aktivit, bez jejichž důsledného zpracování by nebylo možné projekt zrealizovat. Akce by byla značně obtížnější, proběhla by nekoordinovaně a finanční prostředky by nebyly vynaloženy se 100 % efektivností.</p> <p>V průběhu přípravy projektu proběhly následující aktivity: konzultace aktivit projektu s OÚ Obrataň, - zpracování podkladů ve spolupráci s OÚ Obrataň, - vypracování finančního plánu projektu – kalkulace cenových nákladů na realizaci, - vypracování žádosti do Fondu Vysočiny.</p> <p>2. Realizační fáze projektu Hlavními aktivitami projektu, na které je žádána finanční dotace, jsou: - stavební úpravy nástupiště, - modernizace čekárny.</p> <p>Náplní projektu jsou stavební úpravy nástupiště a modernizace čekáren včetně mobiliáře. Na autobusové zastávce č. na parc. č. st. 155 v k.ú. Obrataň proběhne výměna stávající čekárny za čekárnu novou. Rozměry čekárny budou zachované – šířka 300 cm, hloubka 180 cm, výška 250 cm. Čekárna bude tvořena kovou konstrukcí, dvěma bočními stěnami z tvrzeného skla a střechou z polykarbonátu.</p> <p>Na autobusové zastávce č. 2 na parc. č. 41 v k.ú. Obrataň bude betonový panel, na kterém je umístěna čekárna, nahrazen zámkovou dlažbou. I zde proběhne výměna stávající čekárny za čekárnu novou. Technické parametry čekárny budou stejné jako u předchozí autobusové zastávky.</p>
<p>4. Cílové skupiny projektu <i>Popište komu realizace projektu pomůže; jaký to bude mít pro ně konkrétní přínos, jak to zlepší jejich podmínky atp.</i></p>	<ul style="list-style-type: none"> - Děti navštěvující MŠ v Obratani, - žáci navštěvující ZŠ v Obratani, - studenti navštěvující SŠ v Obratani, - matky s dětmi, - senioři, - obyvatelé obce Obrataň, - návštěvníci obce Obrataň, - široká veřejnost. <p>Realizace projektu zajistí cílovým skupinám zvýšení bezpečnosti, zvýšení komfortu využívání autobusové dopravy, snížení rizik a zatraktivnění cestování.</p>

<p>5. Předpokládaný časový harmonogram realizace projektu - začátek/ukončení projektu <i>Popište zahájení a ukončení základních realizačních fází projektu (např. výběr dodavatele, přípravné práce, vlastní realizace apod.); v případě organizace kulturní/sportovní akce uveďte přesný termín jejího konání; pokud nejsou známa přesná data, tak uveďte kalendářní měsíc</i></p>	<p>Projekt bude zahájen v červenci 2019, nejdříve však po podpisu smlouvy o poskytnutí dotace a ukončen bude nejpozději do 30. 11. 2019. Vyúčtování projektu bude provedeno do jednoho měsíce po ukončení projektu.</p>				
<p>6. Organizační a odborné zabezpečení projektu <i>Popište vaše zkušenosti s realizací podobných akcí; jaké máte zkušenosti s realizací projektů (podávání žádostí); kdo bude projekt realizovat (přímo žadatel nebo prostřednictvím odborné firmy); jaké organizační kroky budete muset podniknout, aby projekt byl zrealizován; jaké povolení musíte vyřídit pro zdárný průběh projektu</i></p>	<p>Organizační zabezpečení projektu provedou zaměstnanci obce Obrataň, která má s obdobnými projekty v oblasti infrastruktury mnohaleté zkušenosti. Obec Obrataň má i mnohaleté zkušenosti s čerpáním finančních prostředků z Fondu Vysočiny, státních dotačních titulů a z fondů EU. Odborné zajištění projektu provede odborná dodavatelská firma vybraná v souladu se zákonem o zadávání veřejných zakázek.</p>				
<p>7. Rozpočet projektu <i>(podrobný položkový rozpočet projektu zašlete společně s touto žádostí) U žadatelů, kteří mohou uplatnit odpočet DPH na vstupu, se náklady uvádějí bez DPH. Ostatní žadatelé uvádějí náklady včetně DPH. částky uvádějte v celých Kč</i></p>	<p>Celkové náklady na projekt</p>	<p>175 838</p>	<p>Kč</p>	<p>100,00</p>	<p>%</p>
	<p>Požadovaná výše dotace</p>	<p>87 919</p>	<p>Kč</p>	<p>50,00</p>	<p>%</p>
	<p>- z toho investiční dotace</p>		<p>Kč</p>	<p>,00</p>	<p>%</p>
	<p>- z toho neinvestiční dotace</p>	<p>87 919</p>	<p>Kč</p>	<p>100,00</p>	<p>%</p>
	<p>Spoluúčast žadatele</p>	<p>87 919</p>	<p>Kč</p>	<p>50,00</p>	<p>%</p>
	<p>- z toho investiční spoluúčast</p>		<p>Kč</p>	<p>,00</p>	<p>%</p>
	<p>- z toho neinvestiční spoluúčast</p>	<p>87 919</p>	<p>Kč</p>	<p>100,00</p>	<p>%</p>
<p>8. Plátcovství DPH u žadatele (zakřížkujte vhodnou variantu)</p>					
<p>žadatel je plátcem DPH a u zdanitelných plnění přijatých v souvislosti s financováním daného projektu nemá nárok na odpočet daně z přidané hodnoty</p>					<p><input checked="" type="checkbox"/></p>
<p>žadatel je plátcem DPH a u zdanitelných plnění přijatých v souvislosti s financováním daného projektu má nárok na odpočet daně z přidané hodnoty</p>					<p><input type="checkbox"/></p>
<p>žadatel není plátcem DPH</p>					<p><input type="checkbox"/></p>

9. Prohlášení žadatele, že zajistí podíl na spolufinancování projektu a souhlasí se zveřejněním vybraných údajů o projektu

Žadatel prohlašuje, že zajistí podíl na spolufinancování projektu a souhlasí se zveřejněním svého jména (obchodního jména), adresy (sídla), názvu projektu a výše přidělené dotace pro účely administrace čerpání prostředků z Fondu Vysočina.

10. Prohlášení žadatele o vypořádání závazků (netýká se obcí, svazků obcí a organizací zřizovaných a zakládaných Krajem Vysočina)

Žadatel prohlašuje, že:

a) má vypořádány závazky vůči státnímu rozpočtu a státním fondům (za závazky vůči státnímu rozpočtu se považují závazky vůči finančnímu úřadu, Správě sociálního zabezpečení, zdravotním pojišťovnám a Celní správě; za státní fondy se považují Státní fond životního prostředí, Pozemkový fond, Státní fond rozvoje bydlení a Státní fond dopravní infrastruktury),

b) na majetek žadatele není vyhlášen konkurz nebo podán návrh na konkurz a žadatel není v likvidaci.

11. Prohlášení žadatele o účetním období (nevyplňuje žadatel, který používá účetní období shodné s kalendářním rokem a žadatel, který není účetní jednotkou)

Žadatel prohlašuje, že používá účetní období (hospodářský rok) od do .

12. Seznam dokladů (Uved'te seznam všech dokladů, které k žádosti přikládáte a očísľujte je.)

1. Stručný popis naplnění specifických kritérií
2. Doložení náležitostí dle zákona č. 250/2000 Sb., o rozpočtových pravidlech územních rozpočtů
3. Doklad o vlastnictví nebo spoluvlastnictví nemovitostí
4. Povolení k realizaci stavby dle zákona č. 183/2006 Sb., o územním plánování a stavebním řádu (stavební zákon)
5. Podrobný položkový rozpis nákladů projektu
6. Souhlas oddělení dopravní obsluhy
7. Fotodokumentace stávajícího stavu
8. Podrobný popis projektu

V Obratani

dne 23. dubna 2019

Obec Obratani

394 12 Obratani

.....
Razítko, jméno/a a podpis/y
statutárního
zástupce/zástupců žadatele

Poznámka pro žadatele :

Před podáním projektu si ověřte, zda:

- je formulář žádosti kompletně vyplněn včetně kódu elektronické žádosti.
- **jsou přiloženy veškeré doklady nutné k posouzení žádosti požadované v bodě 15 Výzvy k předkládání projektů**
- projekt splňuje kritéria a podmínky uvedené ve Výzvě k předkládání projektů
- je žádost včetně dokladů nutných k posouzení žádosti připravena k podání dle podmínek uvedených v bodě 14 Výzvy k předkládání projektů
- žádost je podepsána všemi statutárními zástupci, jejichž podpisy jsou nutné pro platnost právního jednání

Na další řádek (odřádkování) v textovém poli se dostanete stisknutím kláves CTRL + ENTER

Stručný popis naplnění specifických kritérií

Podprogram B (Zastávky veřejné linkové dopravy)

a) Významnost silnice (bodové rozpětí 0-9)

Zastávky se nacházejí na silnici 1. třídy č. 19, která spojuje kraj Jihočeský a kraj Vysočinu.

b) Výstavba a modernizace zastávek veřejné linkové dopravy (bodové rozpětí 0-7)

Předkládaný projekt řeší modernizaci dvou stávajících zastávek veřejné linkové dopravy.

c) Rozsah úpravy zastávek veřejné linkové dopravy (bodové rozpětí 0-8)

Předmětem předkládaného projektu je:

- autobusová zastávka č. 1, parc. č. st. 155 k.ú. Obrataň – proběhne modernizace čekárny,
- autobusová zastávka č. 2, parc. č. 41 k.ú. Obrataň – proběhne modernizace nástupiště a čekárny.

d) Velikost obce dle údajů ČSÚ k 31. 12. 2017 (bodové rozpětí 0-6)

K 31. 12. 2017 žilo v obci Obrataň 803 obyvatel.

KRYCÍ LIST SOUPISU PRACÍ

Stavba:
Zámková dlažba obrateň
Objekt:

01 - Zámková dlažba

KSO:
Místo: Obrateň

CC-CZ:
Datum: 10. 4. 2019

Zadavatel:
Obec Obrateň

IČ: 00249749
DIČ: CZ00249749

Uchazeč:

IČ:
DIČ:

Projektant:

IČ:
DIČ:

Zpracovatel:
STATUS stavební a.s.

 **STATUS**
stavební a.s.
DIMEP PŘEŠOV
Na Blatěch 825
DIČ: CZ46679120
tel: 595 444 423

IČ: 46679120
DIČ: CZ46679120

Poznámka:

Náklady z rozpočtu				25 180,69
Ostatní náklady				0,00
Cena bez DPH				25 180,69
	Základ daně	Sezba daně	Výše daně	
DPH základní	25 180,69	21,00%	5 287,94	
snížená	0,00	15,00%	0,00	
Cena s DPH		v CZK		30 468,63

REKAPITULACE ČLENĚNÍ SOUPISU PRACÍ

Stavba:

Zámková dlažba obrátěň

Objekt:

01 - Zámková dlažba

Místo:

Obrátěň

Datum:

10. 4. 2019

Zadavatel:

Obec Obrátěň

Projektant:

STATUS stavební a.s.

Uchazeč:

Kód dílu - Popis

Cena celkem [CZK]

1) Náklady ze soupisu prací	25 180,69
HSV - Práce a dodávky HSV	19 862,21
1 - Zemní práce	2 667,80
2 - Zakládání	441,29
5 - Komunikace pozemní	10 860,00
9 - Ostatní konstrukce a práce, bourání	4 794,00
999 - Přesun hmot	1 101,12
VRN - Vedlejší rozpočtové náklady	5 318,48
VRN6 - Inženýrská činnost	1 200,00
VRN8 - Územní vlivy	3 150,00
VRN9 - Ostatní náklady	968,48
2) Ostatní náklady	0,00
Celkové náklady za stavbu 1) + 2)	25 180,69

SOUPIS PRACÍ

Stavba: Zámková dlažba obráběná
 Objekt: 01 - Zámková dlažba
 Místo: Obráběná
 Zadavatel: Osvo Obráběná
 Uchazeč:

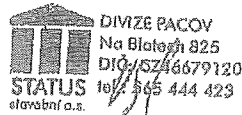

Datum: 10. 4. 2019
 Projektant:
 Zpracovatel: STATUS stavební a.s.

PO Typ	Kód	Popis	MJ	Množství	J.cena [CZK]	Cena celkem [CZK]
Náklady soupisu celkem						25 180,89
o HSV Práce a dodávky HSV						19 862,21
D 1 Zemní práce						2 687,80
1	K	131101101 Hloubení jam nezapežňaných v homině tř. 1 a 2 objemu do 100 m3	m3	3,510	163,00	572,82
	W	2,5*5,2*0,27		3,510		
2	K	131201100 Příplatek za teplost u hloubení jam nezapežňaných v homině tř. 3	m3	3,510	23,00	80,73
3	K	182701103 Vodorovné přemístění do 10000 m výkopu/sypání z hominy tř. 1 až 4	m3	3,510	262,00	919,82
4	K	171201201 Uložení sypání na skládky	m3	3,510	17,28	60,37
5	K	171201311 Poplatek za uložení stavebního odpadu - zeminy a kameniva na skládce	t	5,587	150,00	838,05
	W	3,81*1,7 Přepočtené koeficientem množství		5,587		
6	K	181851102 Úprava pláň v homině tř. 1 až 4 aa zhuštění/m	m2	13,000	15,00	195,00
D 2 Zakládání						441,29
7	K	213141111 Zřízení vrstvy z geotextilu v rovině nebo ve sklonu do 1:5 š do 3 m	m2	13,000	17,50	227,50
8	AI	89311096 geotextil netkaný separační, filtrační, ochranná a přeševňovací PES vláken 200g/m3	m2	14,050	14,30	200,99
	W	13*1,15 Přepočtené koeficientem množství		14,050		
D 5 Komunikace pozemní						10 868,00
9	K	584231111.1 Podklad nebo podsyp ze štěrku/štěpku ŠP II 100 mm frakce 0/32	m2	13,000	128,00	1 664,00
10	K	594710011 Podklad z kaménka hrubého drobného vel. 8-15 mm tl. 80 mm	m2	13,000	98,00	1 274,00
	W	2,5*5,2		13,000		
11	K	599211110 Klázení zámkové dlažby komunikací pro páši II 60 mm skupiny A pl do 50 m2	m2	13,000	319,00	4 147,00
	W	2,5*5,2		13,000		
12	M	59245020 dlažba skladabná betonová 200x100x60mm přírodní	m2	13,000	303,00	3 939,00
D 9 Ostatní konstrukce a práce, bourání						4 784,00
13	K	916231213 Osazení chodítkového obložení betonového stojatého s boční opěrou do lože z betonu prostého	m	15,400	220,00	3 388,00
	W	2,5*5,2*2		15,400		
14	M	59217037 obrubník betonový parkový přírodní 500x80x200mm	m	18,880	88,00	1 660,00
D 999 Přesun hmot						1 101,12
15	K	998233111 Přesun hmot pro pozemní komunikace a kytím důležitým	t	5,735	192,00	1 101,12
o VRN Vedlejší rozpočtové náklady						5 318,48
D VRN4 Inženýrská činnost						1 200,00
16	K	040001000 Inženýrská činnost	...	1,000	1 200,00	1 200,00
D VRN6 Územní vlivy						3 150,00
17	K	035002000 Místovozniční doprava materiálů	soub	1,000	3 150,00	3 150,00
D VRN9 Ostatní náklady						868,48
18	K	080001000 Ostatní náklady - režije	%	24 212,000	0,04	868,48

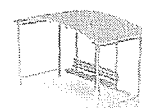
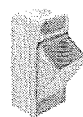
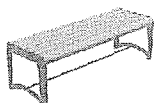
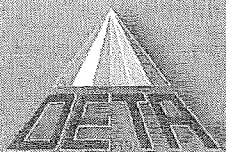

DETA spol s.r.o.

Pod Vrbami 3, Bruntál

IČO: 47153059, DIČ: CZ47153059

www.autobusovazastavka.cz

Nabídka č. N4019

Dodavatel:

DETA spol s.r.o.

Pod vrbami 3, Bruntál 79201

IČO: 47153059

DIČ: CZ47153059

TEL: 554 717 972

email: obchod@deta-bruntal.cz

Vyřizuje: Bc. Herbert Kühnel, 605 238 877

Odběratel:

Obec Obrataň

Obrataň 204, 39412 Obrataň

IČO: 00248746

Cenová nabídka

AUTOBUSOVÁ ZASTÁVKA NELA – MEDIUM

1. Předmět cenové nabídky:

Rozměr v x h x d: 2500x1800x3000mm

Konstrukce: Jäklová ocelová konstrukce

Povrchová úprava: **žárový zinek**

Spojovací materiál: montážní spojovací materiál je součástí dodávky, kotevní šrouby a chemická kotva nejsou součástí dodávky

Lavička: **přes celou délku**, smrkové desky 2x lazurovací nátěr

VARIANTA MEDIUM:

Výplň: zadní stěna – tvrzené bezpečnostní sklo čiré ESG 6mm

boční stěny – tvrzené bezpečnostní sklo čiré ESG 6mm

Krytina střechy: polykarbonát čirý LEXAN s oboustranným UV filtrem 10mm

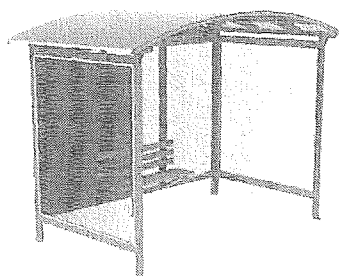
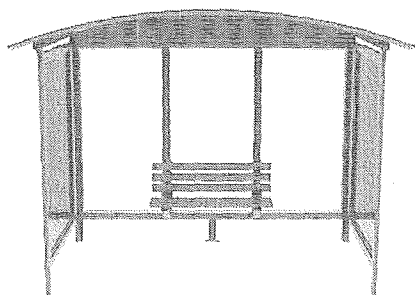

2.Specifikace nabídky a cena

Rozčlenění

Název položky	cena za mj	počet mj	celkem za mj	celkem za mj s DPH
Autobusová zastávka NELA medium 2,5x1,8x3m	55 000 Kč	2	110 000 Kč	133 100 Kč
Příplatek žárový zinek	5 000 Kč	2	10 000 Kč	12 100 Kč
Informační tabule DORO A3	1 720 Kč	2	3 440 Kč	4 162 Kč
Prodloužení lavičky	0 Kč	2	0 Kč	0 Kč
Množstevní sleva -3%	-1 650 Kč	2	-3 300 Kč	-3 993 Kč
Cena celkem bez DPH			120 140,0 Kč	
Daň účtována dle zákona o DPH 21%			25 229,4 Kč	
Cena celkem s DPH			145 369 Kč	

Poznámky

- Cena za autobusovou zastávku je stanovena dle parametrů viz add1.
- Ocelové prvky-kotvení se mohou při zpracovávání dílenské dokumentace pozměnit dle našich výrobních zkušeností.
- Celková cena nezahrnuje dopravu, montáž a stavební připravenost.

Městský mobiliář

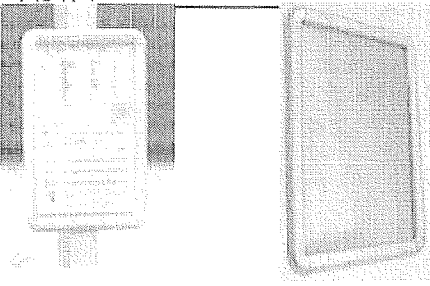
Informační tabule z hliníkových profilů		
Doro – A3 x 1		1 720,00 Kč
	Pozn.: Vytrína pro venkovní použití s moderním designem, ideální jako komunikační a sdělovací prostředek v muzeích, úřadech, nemocnicích, ordinacích apod., zaoblený hliníkový rám s plastovými rohy.	

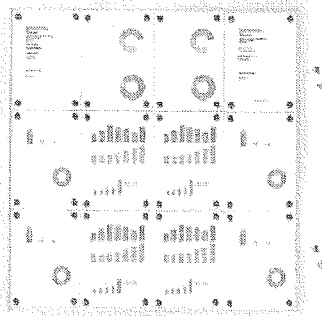
Informační tabule z hliníkových profilů		Cena bez DPH
Informační vitrína Economy 12xA4		5 098,00 Kč
	Pozn.: Vitrína je vybavená odolným plexisklem s UV filtrem. Lakovaná magnetická zadní stěna vhodná i k popisování. Ideální k vystavení důležitých informací, akčních letáků, reklamních plakátů a jiných sdělení. Vitrína opatřena cylindrickým zámekem pro uzamčení.	

Typ	Rozměr	Cena bez DPH
OD 1 – odpadkový koš venkovní – 65l	800 x 430 x 430 mm	3 500,00 Kč

Pozn.: dřevěný odpadkový koš s vložkou z pozinkovaného plechu, dřevo mořené
Koš má vyjímatelnou pozinkovanou vložku

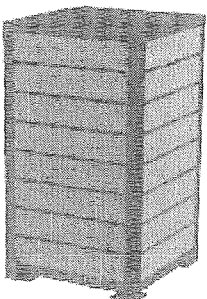

Typ	Rozměr	Cena bez DPH
O4 – označník dřevěný	1000x250mm	2 200,00 Kč
O4 – označník dřevěný	2000x250mm	4 180,00 Kč

Pozn.: název a lem je vypalovaný

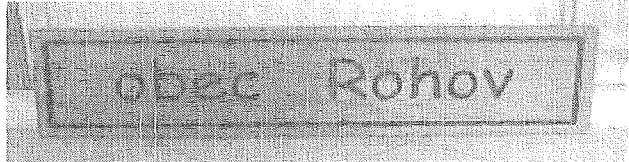
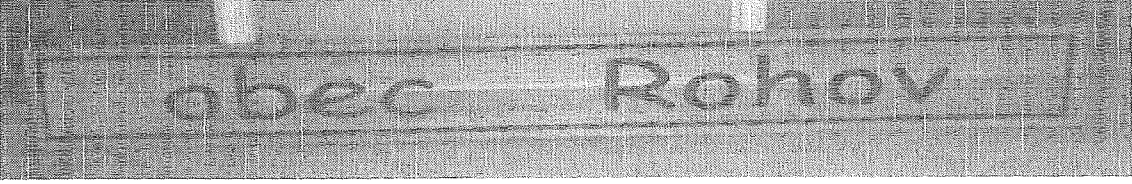

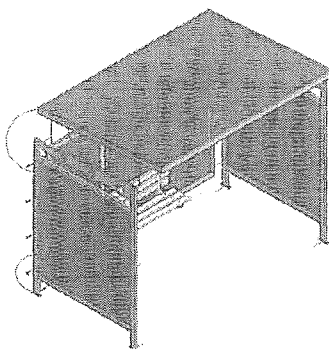
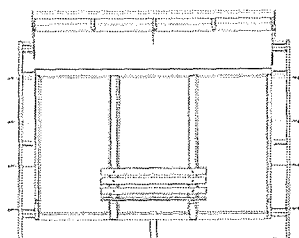

Montáž

Naše zastávky se dodávají v rozloženém stavu na 4 díly. Její složení trvá cca 2hod 4 pracovníky. Zastávka se připevňuje na chemickou kotvu na předem připravené betonové patky dle stavební výkresové dokumentace, kterou dodáváme k aut. zastávce. Jelikož je montáž snadná a jednoduchá, je možné montáž provádět neodbornou firmou podle montážního návodu dodaného k aut.zastávce.

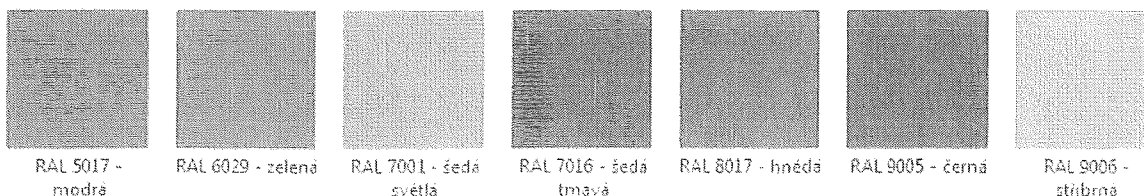

Vzorník barev ocelové konstrukce autobusové zastávky



3. Záruční doba

- Zhotovitel poskytuje záruční dobu 24 měsíců.

4. Platební podmínky

- dle podmínek smlouvy

5. Platnost cenové nabídky

- 1 měsíc od vystavení

6. Termín dodání

- 8 týdnů od objednávky

7. Reference

Město Stříbro

Město Kravaře

Obec Rohov

Město Vlašim

Město Krupka

Město Nechanice

Praha - Zbraslav

Město Špindlerův Mlýn

V Bruntále dne 28.3.2019

Bc. Herbert Kühnel
obchodní ředitel