

KRYCÍ LIST SOUPISU

Stavba:

#ODKAZ!

Objekt:

B - COV LK Sklářské - Dílenské vybavení

KSO:

Místo:

Zadavatel:

Liberecký kraj, U jezu 642/2a, 461 80 Liberec 2

Uchazeč:

#ODKAZ!

Projektant:

Hlaváček - architekti s.r.o.

Poznámka:

CC-CZ:

Datum: #ODKAZ!

IČ:

DIČ:

IČ:

#ODKAZ!

DIČ:

#ODKAZ!

IČ:

DIČ:

Cena bez DPH

1 838 700,00

	Základ daně	Sazba daně	Výše daně
DPH základní	1 838 700,00	21,00%	386 127,00
snížená	0,00	15,00%	0,00

Cena s DPH

v CZK

2 224 827,00

REKAPITULACE ČLENĚNÍ SOUPISU PRACÍ

Stavba:

#ODKAZ!

Objekt:

B - COV LK Sklářské - Dílenské vybavení

Místo:

Datum: #ODKAZ!

Zadavatel: Liberecký kraj, U jezu 642/2a, 461 80 Liberec 2

Projektant: Hlaváček - architekti

Uchazeč: #ODKAZ!

s.r.o.

Kód dílu - Popis

Cena celkem [CZK]

Náklady soupisu celkem

1 838 700,00

SOUPIS PRACÍ

Stavba:

#ODKAZ!

Objekt:

B - COV LK Sklářské - Dílenské vybavení

Místo:

Datum: #ODKAZ!

Zadavatel:

Liberecký kraj, U jezu 642/2a, 461 80 Liberec 2

Projektant: Hlaváček - architekti s.r.o.

Uchazeč:

#ODKAZ!

PČ	Typ	Kód	Popis	MJ	Množství	J.cena [CZK]	Cena celkem [CZK]	Cenová
----	-----	-----	-------	----	----------	--------------	-------------------	--------

Náklady soupisu celkem

1 838 700,00

1	K	Pol14	SKŘÍŇ SKLADOVACÍ, - celokovová dílenská skříň, - rozměr cca 1950 x 950 x 600, - počet polic: 4 SKŘIŇ SKLADOVACÍ, - celokovova dílenska skrin, - rozmer cca 1950 x 950 x 600, - počet polic: 4 ozn. B.18 popis a technické informace viz. příloha COV LK sklářské - dílenské vybavení	ks	18,000	8 000,00	144 000,00	
2	K	Pol199-1	SKŘÍŇKA ŠATNÍ SKRINKA ŠATNI celokovová, svařovaná konstrukce, tří dveřová, rozměry 1500x600x500 mm ozn. B.23 popis a technické informace viz. příloha COV LK sklářské - dílenské vybavení	ks	3,000	3 950,00	11 850,00	
3	K	Pol7	KOVOVÝ REGÁL, - vxdxh = 2000x2500x600mm KOVOVY REGAL, - vxdxh = 2000x2500x600mm ozn. B.28 popis a technické informace viz. příloha COV LK sklářské - dílenské vybavení	kus	2,000	6 500,00	13 000,00	
5	K	Pol199	SKŘÍŇKA ŠATNÍ DĚLENÁ SKRINKA ŠATNI DELENA ozn. B.24 popis a technické informace viz. příloha COV LK sklářské - dílenské vybavení	ks	36,000	1 850,00	66 600,00	
7	K	Pol22	PRACOVNÍ STŮL, - cca 1600 x 800 mm, - kovová konstrukce PRACOVNI STUL, - cca 1600 x 800 mm, - kovova konstrukce ozn. B.08 popis a technické informace viz. příloha COV LK sklářské - dílenské vybavení	ks	15,000	3 800,00	57 000,00	
10	K	Pol76	DÍLENSKÝ STŮL 1500x700, ZÁSUVKA 230V, - rozměry (šxhxv): cca 1500 x 700 x 840 mm	ks	2,000	16 500,00	33 000,00	

PČ	Typ	Kód	Popis	MJ	Množství	J.cena [CZK]	Cena celkem [CZK]	Cenová
	PP		DILENSKY STUL 1500x700, ZASUVKA 230V, - rozmery (sxhxv): cca 1500 x 700 x 840 mm ozn. B.04 popis a technické informace viz. příloha COV LK sklářské - dílenské vybavení					
11	K	Pol77	STŮL - POLICE NA KOTOUČE A ROZPRACOVANÉ PRÁCE STUL - POLICE NA KOTOUČE A ROZPRACOVANÉ PRÁCE ozn. B.13 popis a technické informace viz. příloha COV LK sklářské - dílenské vybavení	ks	1,000	18 500,00	18 500,00	
13	K	Pol142-2	REGÁL 1200X400 mm, celokovová, nerez, pozink nebo práškový lak šedý, rozměr 1200x400x1800-1950 mm REGÁL 1200X400 mm, celokovová, nerez, pozink nebo práškový lak šedý, rozměr 1200x400x1800-1950 mm ozn. B.26 popis a technické informace viz. příloha COV LK sklářské - dílenské vybavení	kus	9,000	5 500,00	49 500,00	
16	K	Pol769	DÍLENSKÁ ŽIDLE, - výškově nastavitelná, - omyvatelná, - odolný materiál DILENSKA ZIDLE, - vyskove nastavitelna, - omyvatelna, - odolny material ozn. B.15 popis a technické informace viz. příloha COV LK sklářské - dílenské vybavení	ks	31,000	2 450,00	75 950,00	
18	K	Pol29	SKŘÍŇ NA NÁŘADÍ, - celokovová dílenská skříň na nářadí, - police a zásuvky "SKŘÍŇ NA NÁŘADÍ - rozměr cca 1950 x 950 x 600 - celokovová dílenská skříň na nářadí - police a zásuvky ozn. B.16 popis a technické informace viz. příloha COV LK sklářské - dílenské vybavení	ks	11,000	22 000,00	242 000,00	
24	K	Pol106	LAMPA STOLNÍ, - pracovní LAMPA STOLNÍ, - pracovni ozn. B.32 popis a technické informace viz. příloha COV LK sklářské - dílenské vyb	ks	30,000	1 400,00	42 000,00	
25	K	Pol107	SKLADOVACÍ SKŘÍŇ, MALÁ, - celokovová dílenská skříň s policemi, - rozměr cca 1170 x 920 x 500, - odkládací plocha SKLADOVACI SKRIN, MALA, - celokovova dilenska skrin s policemi, - rozměr cca 1170 x 920 x 500, - odkladací plocha ozn. B.21 popis a technické informace viz. příloha COV LK sklářské - dílenské vybavení	ks	36,000	5 500,00	198 000,00	
27	K	Pol96	PODSVETLOVACÍ STŮL, - rozměry (dxšxv)- min. 596x min. 847 mm, výška 720-750 mm - rozsah intenzity osvětlení: cca 250-5000 Lux PODSVETLOVACI STUL, - rozmery (dxsxv)- min. 596x min. 847 mm, vyska 720-750 mm - rozsah intenzity osvetlení: cca 250-5000 Lux (lx) ozn. B.11 popis a technické informace viz. příloha COV LK sklářské - dílenské vybavení	ks	2,000	12 500,00	25 000,00	

PČ	Ty p	Kód	Popis	MJ	Množst ví	J.cena [CZK]	Cena celkem [CZK]	Cenová
28	K	Pol98	DÍLENSKÝ STŮL 1200x700 MM, - rozměry (šxhvx): cca 1200x700x681-1037 mm, - kovová konstrukce, - nastavitelná výška pracovní plochy DILENSKY STUL 1200x700 MM, - rozměry (šxhvx): cca 1200x700x681-1037 mm, - kovová konstrukce, - nastavitelná výška pracovní plochy ozn. B.07 popis a technické informace viz. příloha COV LK sklářské - dílenské vybavení	ks	15,000	11 400,00	171 000,00	
30	K	Pol105	SKŘIŇ NA CHEMIKÁLIE, - celokovová dílenská skříň s policemi, - rozměr cca 1950 x 950 x 600, - uzamykatelná SKRIN NA CHEMIKALIE, - celokovová dílenská skříň s policemi, - rozměr cca 1950 x 950 x 600, - uzamykatelná ozn. B.19 popis a technické informace viz. příloha COV LK sklářské - dílenské vybavení	ks	1,000	9 000,00	9 000,00	
32	K	Pol27	SKŘIŇ SKLADOVACÍ, - celokovová dílenská skříň s policemi, - rozměr cca 1950 x 950 x 600 SKRIN SKLADOVACI, - celokovová dílenská skříň s policemi, - rozměr cca 1950 x 950 x 600 ozn. B.18 popis a technické informace viz. příloha COV LK sklářské - dílenské vybavení P Poznámka k položce: ODPOVÍDÁ POLOŽCE 127 V DSP	ks	18,000	8 000,00	144 000,00	
34	K	Pol31	STOLNÍ LAMPA, - kancelářská STOLNÍ LAMPA, - kancelářská ozn. B.33 popis a technické informace viz. příloha COV LK sklářské - dílenské vybavení	ks	6,000	2 000,00	12 000,00	
38	K	Pol122	DÍLENSKÝ STŮL 1500x700, GUMOVÝ POVRCH, - 1500x700 mm, - pracovní deska opatřena gumovou vrstvou, - nastavitelná výška DILENSKY STUL 1500x700, GUMOVY POVRCH, - 1500x700 mm, - pracovní deska opatřena gumovou vrstvou, - nastavitelná výška pracovní plochy ozn. B.06 popis a technické informace viz. příloha COV LK sklářské - dílenské vybavení	ks	1,000	9 000,00	9 000,00	
39	K	Pol123	STOJAN NA SKLO, - stojan na ukládání tabulového skla, - rozměry cca š=2000mm, v=1600mm STOJAN NA SKLO, - stojan na ukládání tabulového skla, - rozměry cca š=2000mm, v=1600mm ozn. B.29 popis a technické informace viz. příloha COV LK sklářské - dílenské vybavení	ks	1,000	29 500,00	29 500,00	
40	K	Pol124	MOBILNÍ ÚLOŽNÝ SYSTÉM, - mobilní úložný systém s boxy, - rozměr cca 680-750x 560-600 x 1 460 mm MOBILNI ULOZNY SYSTEM, - mobilni uložný systém s boxy, - rozměr cca 680-750x 560-600 x 1 460 mm ozn. B.30 popis a technické informace viz. příloha COV LK sklářské - dílenské vybavení	ks	2,000	15 000,00	30 000,00	
41	K	Pol126	PROSVĚTLOVACÍ STŮL, - pracovní plocha cca 2000 x 1000mm, - v desce stolu zapuštěno prosvětlovací sklo, - pojezdová kola s	ks	1,000	38 500,00	38 500,00	

PČ	Ty p	Kód	Popis	MJ	Množst ví	J.cena [CZK]	Cena celkem [CZK]	Cenov á
	PP		PROSVĚTLOVACÍ STUL, - pracovní plocha cca 2000 x 1000mm, - v desce stolu zapuštěno prosvětlovací sklo , - pojezdová kola s možností aretace ozn. B.10 popis a technické informace viz. příloha COV LK sklářské - dílenské vybavení					
49	K	Pol141	DÍLENSKÝ STŮL 1200x700 mm, ENERGOKANÁL, ANTISTATICKÝ, - rozměry (šxhxv): cca 1200 x 700 x 680-1070 mm, - nastavitelná výška pracovní plochy, - antistatická úprava DILENSKY STUL 1200x700 mm, ENERGOKANÁL, ANTISTATICKY, - rozměry (šxhxv): cca 1200 x 700 x 680-1070 mm, - nastavitelná výška pracovní plochy, - antistatická úprava ozn. B.05 popis a technické informace viz. příloha COV LK sklářské - dílenské vybavení	ks	10,000	14 000,00	140 000,00	
50	K	Pol142-1	REGÁL 1600X600 mm, celokovová, nerez, pozink nebo práškový lak šedý, rozměr 1600x600x1800-1950 mm REGAL 1600X600 mm, celokovová, nerez, pozink nebo praskovy lak sedy, rozměr 1600x600x1800-1950 mm ozn. B.25 popis a technické informace viz. příloha COV LK sklářské - dílenské vybavení	kus	3,000	6 500,00	19 500,00	
51	K	Pol143	POJÍZDNÝ BOX, - kovový dílenský vozík se zásuvkami na nářadí POJIZDNY BOX, - kovovy dilensky vozik se zasuvkami na naradi ozn. B.22 popis a technické informace viz. příloha COV LK sklářské - dílenské vybavení	ks	6,000	10 000,00	60 000,00	
55	K	Pol112.1.1	DÍLENSKÁ ŽIDLE, BEZ OPĚRADLA DILENSKA ZIDLE, BEZ OPERADLA ozn. B.14 popis a technické informace viz. příloha COV LK sklářské - dílenské vybavení	ks	8,000	2 200,00	17 600,00	
56	K	Pol117	LAMPA STOLNÍ , - pracovní, do vlhka LAMPA STOLNÍ , - pracovní, do vlhka ozn. B.34 popis a technické informace viz. příloha COV LK sklářské - dílenské vyb	ks	12,000	2 850,00	34 200,00	
60	K	Pol157	KOVOVÝ REGÁL, hl. 450mm, - rozměry cca vxšxh = 1800x900x450 KOVOVY REGAL, hl. 450mm, - rozmery cca vxsh = 1800x900x450 ozn. B.27 popis a technické informace viz. příloha COV LK sklářské - dílenské vybavení	ks	16,000	4 000,00	64 000,00	
77	K	Pol169	PATROVÝ SUŠIČ NA GRAFIKU, - 30 pater , - 60x90 cm, - pojízdný s aretovatelnými kolečky PATROVY SUSIC NA GRAFIKU, - 30 pater , - 60x90 cm, - pojizdny s aretovatelnými kolečky ozn. B.31 popis a technické informace viz. příloha COV LK sklářské - dílenské vybavení	ks	1,000	18 500,00	18 500,00	
81	K	10.2	SKŘIŇ NA ROZPRACOVANÉ VĚCI ŽÁKŮ - celokovová skříň s policemi - rozměr cca 1950 x 505 x 600 mm	kus	4,000	6 500,00	26 000,00	

PČ	Typ	Kód	Popis	MJ	Množství	J.cena [CZK]	Cena celkem [CZK]	Cenová
	PP		SKRIN NA ROZPRACOVANE VECI ZAKU - celokovova skrin s policemi - rozmer cca 1950 x 500-510 x 600 mm ozn. B.17 popis a technické informace viz. příloha COV LK sklářské - dílenské vybavení					
82	K	12.1	POJÍZDNÝ STŮL NA ODKLÁDÁNÍ VĚCÍ - rozměr cca 1200x700 mm POJIZDNY STUL NA ODKLADANI VECI - rozmer cca 400x600 mm ozn. B.01 popis a technické informace viz. příloha COV LK sklářské - dílenské vybavení	kus	1,000	10 000,00	10 000,00	
83	K	12.3	Pracovní ponk 1500/700 mm Pracovni ponk 1500/700 mm ozn. B.02 popis a technické informace viz. příloha COV LK sklářské - dílenské vybavení	kus	4,000	6 000,00	24 000,00	
86	K	12.3-1	Pracovní ponk 1200/700 mm Pracovni ponk 1200/700 mm ozn. B.03 popis a technické informace viz. příloha COV LK sklářské - dílenské vybavení	kus	1,000	5 500,00	5 500,00	

STŘEDNÍ UMĚLECKOPRŮMYSLOVÁ ŠKOLA SKLÁŘSKÁ

V KAMENICKÉM ŠENOVĚ

PODKLADY K ZADÁVACÍ DOKUMENTACI PRO VÝBĚR ZHOTOVITELE

COV LK SKLÁŘSKÉ – DÍLENSKÉ VYBAVENÍ



Investor:

Liberecký kraj

U Jezu 642/2a
461 80 Liberec 2



Projektant:

Hlaváček - architekti, s.r.o.

Vítězné náměstí 2/577
160 00, Praha 6

Datum:

6.2.2018

Všechny dodávané prvky musí být nové a splňovat požadavky na dobu záruky uvedené v popisu. Součástí dodávky nemohou být repasované ani jinak dříve použité výrobky.

Rozmístění jednotlivých prvků v dispozici je vyznačeno v půdorysných výkresech, které jsou součástí této dokumentace. Přesná poloha prvků bude vycházet z technických parametrů konkrétních zařízení a bude konzultována s projektantem před finální montáží výrobku.

V případě jakýchkoliv nejasností v uvedené specifikaci prosím kontaktujte projektanta (Hlaváček – architekti, s.r.o.) prostřednictvím zadavatele dokumentace (Liberecký kraj).

Nedílnou součástí Celkového výkazu výměr je celková zadávací dokumentace včetně specifikace prvků a zařízení. Pokud dodavatel usoudí, že výkaz výměr není kompletní, je povinen na tuto skutečnost upozornit.

Č. výrobku B.01	Název POJÍZDNÝ STŮL NA ODKLÁDÁNÍ VĚCÍ	Počet kusů celkem 1	
Popis výrobku Mobilní malý stůl s dvěma pevnými a dvěma otočnými kolečky. Ocelová konstrukce – robustní, stabilní Odkládací deska: odolná dřevěná deska : topolová překližka tloušťky min. 25 mm nebo buková spárovka tloušťky min. 40 mm , určená pro dílenské stoly Pod deskou na ½ otevřené nerezové police, na druhé ½ uzamykatelná skříňka s policemi madlo Kolečka opatřena brzdou. Nosnost stolu min. 250 kg		Umístění Č.P. 57 1.01	Kusů 1
Rozměry		Schéma	
Šířka	1200 mm		
Hloubka	700 mm		
Výška	720 mm		
Technické informace			
Poznámky * Cena výrobku musí být konečná, a to včetně dopravy, montáže výrobku a umístění výrobku do dispozice dle výkresové dokumentace. Materiál a tl. pracovní desky musí být u stolu B.01 -B.04 shodná			

Č. výrobku B.02	Název PRACOVNÍ PONK	Počet kusů celkem 4			
Popis výrobku	<u>Konstrukce:</u> - ocelové jekly - v boční a zadní části výztuž - barva: šedá* - povrchová úprava: prášková barva <u>Pracovní deska:</u> - topolová překližka tloušťky min. 25 mm nebo buková spárovka tloušťky min. 40 mm - povrchová úprava ošetření olejem na dřevo <u>Způsob kotvení:</u> Stůl musí mít dostačnou pevnost a stabilitu odolávající vysokému provoznímu zatížení v dílnách. Nosnost stolu: min. 500 kg	Umístění Č.P. 57 1.01	Kusů 4		
Rozměry	Schéma 				
Šířka				1500 mm	
Hloubka				700 mm	
Výška	840 mm				
Technické informace					
Poznámky *	Přesný barevný odstín určí investor na základě vzorků. Položky B.02 – B.04 musí být ze stejné designové série. Materiál a tl. pracovní desky musí být u stolu B.01 -B.04 shodná Cena výrobku musí být konečná, a to včetně dopravy, montáže výrobku a umístění výrobku do dispozice dle výkresové dokumentace.				

Č. výrobku B.03	PRACOVNÍ PONK	Počet kusů celkem			
Popis výrobku	<u>Konstrukce:</u> - ocelové jekly - v boční a zadní části výztuž - barva: šedá* - povrchová úprava: prášková barva <u>Pracovní deska:</u> - topolová překližka tloušťky min. 25 mm nebo buková spárovka tloušťky min. 40 mm - povrchová úprava ošetření olejem na dřevo <u>Způsob kotvení:</u> Stůl musí mít dostačnou pevnost a stabilitu odolávající vysokému provoznímu zatížení v dílnách. Nosnost stolu: min. 500 kg	Umístění Č.P. 57 1.05	Kusů 1		
Rozměry	Šířka 1200 mm Hloubka 700 mm Výška 840 mm				
Technické informace					
Poznámky	Přesný barevný odstín určí investor na základě vzorků. Položky B.02 – B.04 musí být ze stejné designové série. Materiál a tl. pracovní desky musí být u stolu B.01 -B.04 shodná Cena výrobku musí být konečná, a to včetně dopravy, montáže výrobku a umístění výrobku do dispozice dle výkresové dokumentace.				

Č. výrobku B.04	Název DÍLENSKÝ STŮL SE ZÁSUVKOU	Počet kusů celkem 2	
Popis výrobku	<u>Konstrukce:</u> - ocelové jekly, ocelová skříňka - ocelová skříňka umístěná v pravé části obsahuje 5 zásuvek (šuplíků) + v horní části pod pracovní deskou nebo v pracovní desce elektrickou lištu s min. 5 zásuvkami 230V a vypínačem bez přepětové ochrany - barva: šedá* - povrchová úprava: prášková barva <u>Pracovní deska:</u> - topolová překližka tloušťky min. 25 mm nebo buková spárovka tloušťky min. 40 mm - povrchová úprava ošetření olejem na dřevo Stůl musí mít dostačnou pevnost a stabilitu odolávající vysokému provoznímu zatížení v dílnách. Nosnost stolu: min. 500 kg	Umístění Č.P. 56 1.13 1.15	Kusů 1 1
Rozměry			Schéma 
Šířka	1500 mm		
Hloubka	700 mm		
Výška	840 mm		
Technické informace	Požadavky na přípojky, napájení elektrickou energií, odsávání a další technické informace.		
Poznámky *	Přesný barevný odstín určí investor na základě vzorků. Položky B.02 – B.04 musí být ze stejné designové série. Materiál a tl. pracovní desky musí být u stolu B.01 -B.04 shodná Cena výrobku musí být konečná, a to včetně dopravy, montáže výrobku a umístění výrobku do dispozice dle výkresové dokumentace.		

Č. výrobku B.05	Název DÍLENSKÝ STŮL GUMOVÝ POVRCH A ZÁSUVKOU, ANTISTATICKÝ	Počet kusů celkem 10	
Popis výrobku	<u>Konstrukce:</u> - ocelové jekly - nastavitelná výška pracovní plochy, - antistatická úprava - elektrická lišta s min. 5 zásuvkami 230V a vypínačem bez přepětové ochrany - přívod z regulovatelného zdroje s napájení 3 - 12 popř. 2 - barva: šedá* - povrchová úprava: prášková barva <u>Pracovní deska:</u> - topolová překližka tloušťky min. 25 mm nebo buková spárovka tloušťky min. 40 mm - povrchová úprava ošetření olejem na dřevo Stůl musí mít dostačnou pevnost a stabilitu odolávající vysokému provoznímu zatížení v dílnách. Nosnost stolu: min. 400 kg	Umístění Č.P. 56 2.13	Kusů 10
Rozměry		Schéma	
Šířka	1200 mm		
Hloubka	700 mm		
Výška	Základní výška 720 - 750 mm Výškové nastavení min. v rozmezí 680 – 1070 mm		
Technické informace			
Poznámky *	Přesný barevný odstín určí investor na základě vzorků. Položky B.05 – B.07 musí být ze stejné designové série. Cena výrobku musí být konečná, a to včetně dopravy, montáže výrobku a umístění výrobku do dispozice dle výkresové dokumentace.		

Č. výrobku B.06	Název DÍLENSKÝ STŮL	Počet kusů celkem 1	
Popis výrobku	<u>Konstrukce:</u> - konstrukce z uzavřených ocelových profilů - barva: černá a šedá * - povrchová úprava: prášková barva - nastavitelná výška pracovní plochy <u>Pracovní deska:</u> - pracovní deska opatřena hladkou gumovou vrstvou tl. min. 4 mm - deska tloušťky min. 25 mm nebo buková spárovka tloušťky min. 40 mm - pod pracovní deskou podvěšen úložný kontejner s min. 1 zásuvkou: - zásuvky - 100% teleskopickými výsuvy - plošná nosnost zásuvek 40 Kg Stůl musí mít dostačnou pevnost a stabilitu odolávající vysokému provoznímu zatížení v dílnách. Nosnost stolu: min. 400 kg	Umístění Č.P. 56 2.11	Kusů 1
Rozměry Šířka 1500 mm Hloubka 700 mm Výška Výškové nastavení min. v rozmezí 685-1035 mm	Schéma 		
Technické informace	Poznámky * Přesný barevný odstín určí investor na základě vzorků. Položky B.05 – B.07 musí být ze stejné designové série. Cena výrobku musí být konečná, a to včetně dopravy a montáže výrobku a umístění výrobku do dispozice dle výkresové dokumentace.		

Č. výrobku B.07	Název DÍLENSKÝ STŮL	Počet kusů celkem 15	
Popis výrobku	<u>Konstrukce:</u> - konstrukce z uzavřených ocelových profilů - barva: černá a šedá * - povrchová úprava: prášková barva - nastavitelná výška pracovní plochy <u>Pracovní deska:</u> - deska tloušťky min. 25 mm nebo buková spárovka tloušťky min. 40 mm - pod pracovní deskou podvěšen úložný kontejner s 1 zásuvkou: - zásuvky - 100% teleskopickými výsuvy - plošná nosnost zásuvek 40 Kg Stůl musí mít dostačnou pevnost a stabilitu odolávající vysokému provoznímu zatížení v dílnách. Nosnost stolu: min. 400 kg	Umístění Č.P. 56 2.04 2.11	Kusů 10 5
Rozměry	Schéma		
Šířka	1200 mm		
Hloubka	700 mm		
Výška	Výškové nastavení min. v rozmezí 685-1035 mm		
Technické informace			
Poznámky *			

Č. výrobku B.08	Název PRACOVNÍ STŮL	Počet kusů celkem 15	
Popis výrobku	<u>Konstrukce:</u> - konstrukce z uzavřených ocelových profilů - barva: šedá * - povrchová úprava: prášková barva <u>Pracovní deska:</u> - deska tloušťky min. 19 mm - povrchová úprava lamino šedá*, ABS hrany* Stůl musí mít dostatečnou pevnost a stabilitu odolávající vysokému provoznímu zatížení v dílnách.	Umístění	Kusů
		1.07a 1.11a 1.15 1.18 2.04 2.12	3 3 2 1 5 1
Rozměry		Schéma	
Šířka	1600 mm		
Hloubka	800 mm		
Výška	720 - 750 mm		
Technické informace			
Poznámky			
*	Přesný barevný odstín určí investor na základě vzorků. Cena výrobku musí být konečná, a to včetně dopravy a montáže výrobku a umístění výrobku do dispozice dle výkresové dokumentace.		

Č. výrobku B.09	Název POLOŽKA NEOBSAZENA	Počet kusů celkem
------------------------	---------------------------------	-------------------

Č. výrobku B.10	Název PROSVĚTLOVACÍ STŮL	Počet kusů celkem	1
Popis výrobku	<p><u>Konstrukce:</u> - konstrukce z uzavřených ocelových profilů - barva: černá a šedá * - povrchová úprava: prášková barva - pojezdová kola s možností aretace</p> <p><u>Pracovní deska:</u> - pracovní deska: bezpečnostní pískované nebo mléčné sklo zapuštěné do HPL stolní desky, LED podsvětlení</p> <p>- vypínač integrovaného osvětlení umístěn v rámci stolu na straně stolu nebo pod pracovní deskou (nikoli na pracovní desce)</p> <p>Stůl musí mít dostatečnou pevnost a stabilitu odolávající vysokému provoznímu zatížení v dílnách.</p> <p>Nosnost stolu: min. 400 kg</p>	Umístění Č.P. 56	2.11 Kusů 1
Rozměry		Schéma	
Šířka	2000 mm	Detailní schéma viz příloha 1	
Hloubka	1000 mm		
Výška	800 mm		
Technické informace	Stůl má integrované LED osvětlení a bude napájen z elektrické zásuvky umístěné v podlaze.		
Poznámky	<p>* Přesný barevný odstín určí investor na základě vzorků.</p> <p>Cena výrobku musí být konečná, a to včetně dopravy a montáže výrobku umístění výrobku do dispozice dle výkresové dokumentace a zprovoznění výrobku.</p>		

Č. výrobku B.11	Název PODSVĚTLOVACÍ STŮL	Počet kusů celkem 2	
Popis výrobku	<p>- rozsah intenzity osvětlení: min. rozsah 250-5000 Lux (lx)</p> <p>- plynulá regulace intenzity osvětlení</p> <p>- možnost klopení pracovní desky min. v rozsahu 0 – 60°</p> <p>- Podsvětlovací stůl bude mít vlastní stojky (stabilní konstrukci), které budou mít výšku standardního pracovního stolu</p>	Umístění Č.P. 56 2.04	Kusů 2
Rozměry osvětlovací plochy		Schéma	
Šířka	min. 596 mm		
Hloubka	min. 847 mm		
Výška	720 - 750 mm		
Technické informace	<p>- napájení 230V/50Hz</p> <p>- propojení do zásuvky</p>		
Poznámky *	<p>Přesný barevný odstín určí investor na základě vzorků.</p> <p>Cena výrobku musí být konečná, a to včetně dopravy a montáže výrobku umístění výrobku do dispozice dle výkresové dokumentace a zprovoznění výrobku.</p>		

Č. výrobku B.12	Název POLOŽKA NEOBSAZENA	
-----------------	--------------------------	--

Č. výrobku B.13	Název STŮL - POLICE NA KOTOUČE A ROZPRACOVANÉ PRÁCE	Počet kusů celkem 1	
Popis výrobku Regál na ukládání brusných kotoučů. <u>Konstrukce:</u> - konstrukce z uzavřených ocelových profilů - barva: šedá * - povrchová úprava: prášková barva - prostor pod pracovní deskou vyplněn policovou konstrukcí na brusné kotouče a rozpracované práce studentů <u>Pracovní deska:</u> - pracovní deska - deska tloušťky min. 25 mm nebo buková spárovka tloušťky min. 40 mm - povrchová úprava ošetření olejem na dřevo - pod pracovní deskou podvěšen úložný kontejner Stůl musí mít dostatečnou pevnost a stabilitu odolávající vysokému provoznímu zatížení v dílnách.		Umístění Č.P. 56 1.13	Kusů 1
Rozměry	Schéma		
Šířka	1500 mm	Detailní schéma viz příloha 2	
Hloubka	2500 mm		
Výška	1300 mm		
Technické informace	Požadavky na přípojky, napájení elektrickou energií, odsávání a další technické informace.		
Poznámky *	Přesný barevný odstín určí investor na základě vzorků. Materiál a tl. pracovní desky musí být u tohoto prvku shodná s B.04 Cena výrobku musí být konečná, a to včetně dopravy a montáže výrobku a umístění výrobku do dispozice dle výkresové dokumentace.		
			

ŽIDLE

Č. výrobku B.14	Název DÍLENSKÁ ŽIDLE BEZ OPĚRADLA	Počet kusů celkem 8							
Popis výrobku - ocelový rám - barva rámu černá nebo šedá* - sedák z překližky - možnost výškového nastavení sedáku v rozmezí min. 440 – 600 mm - mechanické výškové nastavení sedáku pomocí šroubování Nosnost židle min.110 kg		Umístění Č.P. 56 2.15	Kusů 8						
Rozměry	Schéma								
Šířka									
Hloubka									
Výška									
Technické informace									
Poznámky * Přesný barevný odstín určí investor na základě vzorků. Cena výrobku musí být konečná, a to včetně dopravy a montáže výrobku a umístění výrobku do dispozice dle výkresové dokumentace.									

Č. výrobku B.15	Název DÍLENSKÁ ŽIDLE	Počet kusů celkem 31	
Popis výrobku	<p>Odolná dílenská pracovní židle s opěrákem, područkami a kluzáky, výškově nastavitelná. Opatřena kruhovou opěrkou na nohy.</p> <p><u>Konstrukce:</u></p> <ul style="list-style-type: none"> - výškově stavitelný opěrný kruh pod nohy - nohy židle opatřeny kluzáky <p><u>Sedák a opěrka:</u></p> <ul style="list-style-type: none"> - nastavitelná výška opěráku a hloubka sedáku - úprava sedáku: omyvatelný, odolný materiál, nečalouněný; odolný prachu, chemikáliím olejům i mechanickému poškození - nosnost židle min. 130 kg 	Umístění	Kusů
		<p>Č.P. 56</p> <p>1.15</p> <p>2.04</p> <p>2.11</p> <p>2.13</p>	<p>1</p> <p>10</p> <p>10</p> <p>10</p>
Rozměry		Schéma	
Šířka			
Hloubka			
Výška			
Technické informace	Nastavitelná výška sedáku min. v rozmezí 610 - 860 mm		
Poznámky	Cena výrobku musí být konečná, a to včetně dopravy a montáže výrobku a umístění výrobku do dispozice dle výkresové dokumentace.		

SKŘÍNĚ

Č. výrobku B.16	Název SKŘÍŇ NA NÁŘADÍ	Počet kusů celkem 11	
Popis výrobku	<u>Konstrukce:</u> - celoskovová dílenská skříň - dvoudveřová, centrální zamykání - police v horní části, v dolní části zásuvky - perforovaný vnitřek dveří a vnitřní záda a boky skříně umožňující instalaci závěsného systému pro uložení nástrojů - nosnost korpusu min. 800 kg - barva korpusu: šedá* <u>Barva:</u> - korpus: šedá* prášková barva - dveře: šedá* prášková barva <u>Police:</u> - počet: 2 - materiál: kovové - min. nosnost: 100 kg <u>Zásuvky:</u> - 8x zásuvka - min. 80% výsuv zásuvek, plošná nosnost zásuvky min. 50 kg <u>Způsob zavírání:</u> - uzamykatelná na klíč, - dodáno se 3 točnými klíči	Umístění Č.P. 56 1.18 1.20 1.22 2.06 2.11 2.16 3.04 3.14 Č.P. 57 1.02 1.03	Kusů 1 1 1 1 2 1 1 1 1 1 1
Rozměry		Schéma	
Šířka	950 mm		
Hloubka	600 mm		
Výška**	1900 - 1950 mm		
Technické informace			
Poznámky	<p>* Přesný barevný odstín určí investor na základě vzorků.</p> <p>** Všechny nově dodávané skříně ve jejichž výška je volitelná v rozmezí 1900-1950 mm musí mít stejnou výšku.</p> <p>Všechny skříně B.16 – B.22 musí být stejné designové série</p> <p>skříň skladovací (B.18), skříň na nářadí (B.16) [redacted] [redacted] musí mít shodnou výšku</p> <p>Cena výrobku musí být konečná, a to včetně dopravy, montáže výrobku a umístění výrobku do dispozice dle výkresové dokumentace.</p>		

Č. výrobku B.17	Název SKŘÍŇ NA ROZPRACOVANÉ VĚCI ŽÁKŮ	Počet kusů celkem 4			
Popis výrobku	<p><u>Konstrukce:</u></p> <ul style="list-style-type: none"> - celoskovová dílenská skříň - jednodvěřová, centrální zamykání - 4 police - nosnost korpusu min. 800 kg - perforovaný vnitřek dveří umožňující instalaci závěsného systému pro uložení nástrojů <p><u>Barva:</u></p> <ul style="list-style-type: none"> - korpus: šedá* prášková barva - dveře: šedá* prášková barva <p><u>Police:</u></p> <ul style="list-style-type: none"> - počet: 4 - materiál: kovové - min. nosnost: 100 kg - možnost výškového nastavení polic <p><u>Způsob zavírání:</u></p> <ul style="list-style-type: none"> - uzamykatelná na klíč, - dodáno se 3 tožnými klíči 	Umístění Č.P. 57 1.01	Kusů 4		
Rozměry	Schéma 				
Šířka				500 - 510 mm	
Hloubka				600 mm	
Výška**	1900 - 1950 mm				
Technické informace					
Poznámky	<p>* Přesný barevný odstín určí investor na základě vzorků.</p> <p>** Všechny nově dodávané skříně ve jejichž výška je volitelná v rozmezí 1900-1950 mm musí mít stejnou výšku.</p> <p>Všechny skříně B.16 – B.22 musí být stejné designové série</p> <p>Cena výrobku musí být konečná, a to včetně dopravy, montáže výrobku a umístění výrobku do dispozice dle výkresové dokumentace.</p>				

Č. výrobku B.18	Název SKŘIŇ SKLADOVACÍ	Počet kusů celkem 18	
Popis výrobku <u>Konstrukce:</u> - svařovaná ocelová konstrukce - dvoudveřová - perforovaný vnitřek dveří umožňující instalaci závěsného systému pro uložení nástrojů <u>Barva:</u> - korpus: šedá* prášková barva - dveře: šedá* prášková barva <u>Police:</u> - počet: 4 - materiál: kovové - min. nosnost: 100 kg - možnost výškového nastavení uložení polic <u>Způsob zavírání:</u> - uzamykatelná na klíč, - dodáno se 3 totožnými klíči		Umístění Č.P. 56 0.01 1.07a 1.07b 1.14 1.19 2.05 2.06 2.12 2.13 2.16 3.04 3.07 3.14 3.18 3.23 Č.P. 57 1.05	Kusů 2 1 1 1 1 1 1 1 2 1 1 1 1 1 1 1 1
Rozměry	Schéma		
Šířka	950 mm		
Hloubka	600 mm		
Výška**	1900 - 1950 mm		
Technické informace			
Poznámky	<p>* Přesný barevný odstín určí investor na základě vzorků.</p> <p>** Všechny nově dodávané skříně ve jejichž výška je volitelná v rozmezí 1900-1950 mm musí mít stejnou výšku.</p> <p>skříň skladovací (B.18), skříň na nářadí (B.16) [redacted] musí mít shodnou výšku</p> <p>Všechny skříně B.16 – B.22 musí být stejné designové série</p> <p>Cena výrobku musí být konečná, a to včetně dopravy, montáže výrobku a umístění výrobku do dispozice dle výkresové dokumentace.</p>		



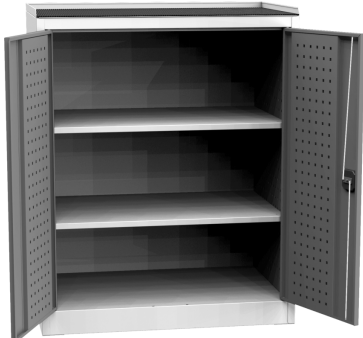

Č. výrobku B.19	Název SKŘÍŇ NA CHEMIKÁLIE	Počet kusů celkem 1	
Popis výrobku	<p><u>Konstrukce:</u> - celosvařovaná, ocelová - dvoudveřové dveře s perforováním pro odvětrání</p> <p><u>Barva:</u> - korpus: šedá* prášková barva - dveře: šedá* prášková barva</p> <p><u>Police:</u> - počet: 4+4 (police z robustního pozinkovaného roštu + záchytné vany z pozinkového plechu) - záchytný objem 19 L / 1 vana - materiál: pozinkovaný plech - min. nosnost: 60 kg</p> <p><u>Způsob zavírání:</u> - uzamykatelná na klíč, bezpečnostní zámek s otočnou rukojetí - dodáno se 3 totožnými klíči</p>	Umístění 2.05	Kusů 1
Rozměry	Schéma		
Šířka	950 mm		
Hloubka	600 mm		
Výška**	1900 - 1950 mm		
Technické informace			
Poznámky	<p>* Přesný barevný odstín určí investor na základě vzorků.</p> <p>** Všechny nově dodávané skříně ve jejichž výška je volitelná v rozmezí 1900-1950 mm musí mít stejnou výšku.</p> <p>Všechny skříně B.16 – B.22 musí být stejné designové série</p> <p>Cena výrobku musí být konečná, a to včetně dopravy, montáže výrobku a umístění výrobku do dispozice dle výkresové dokumentace.</p>		
			

Č. výrobku B.20	Název POLOŽKA NEOBSAZENA	Počet kusů celkem
-----------------	--------------------------	-------------------

Č. výrobku B.21	Název SKŘÍŇ SKLADOVACÍ MALÁ	Počet kusů celkem 36																												
Popis výrobku	<u>Konstrukce:</u> - celosvařovaná - dvoudveřová, centrální zamykání - police - perforovaný vnitřek dveří umožňující instalaci závěsného systému pro uložení nástrojů <u>Barva:</u> - korpus: šedá* prášková barva - dveře: šedá* prášková barva <u>Police:</u> - počet: 2 - materiál: kovové - min. nosnost: 60 kg - možnost výškového nastavení uložení polic <u>Způsob zavírání:</u> - uzamykatelná na klíč, - dodáno se 3 totožnými klíči	Umístění Č.P. 56 <table border="1" data-bbox="1145 309 1241 609"> <tr><td>2.04</td><td></td></tr> <tr><td>2.11</td><td></td></tr> <tr><td>2.13</td><td></td></tr> <tr><td>2.15</td><td></td></tr> <tr><td>3.05</td><td></td></tr> <tr><td>3.06</td><td></td></tr> <tr><td>3.13</td><td></td></tr> <tr><td>3.16</td><td></td></tr> <tr><td>3.21</td><td></td></tr> </table>	2.04		2.11		2.13		2.15		3.05		3.06		3.13		3.16		3.21		Kusů <table border="1" data-bbox="1407 309 1455 609"> <tr><td>8</td></tr> <tr><td>4</td></tr> <tr><td>4</td></tr> <tr><td>4</td></tr> <tr><td>2</td></tr> <tr><td>2</td></tr> <tr><td>4</td></tr> <tr><td>4</td></tr> <tr><td>4</td></tr> </table>	8	4	4	4	2	2	4	4	4
2.04																														
2.11																														
2.13																														
2.15																														
3.05																														
3.06																														
3.13																														
3.16																														
3.21																														
8																														
4																														
4																														
4																														
2																														
2																														
4																														
4																														
4																														
Rozměry Šířka 920 mm Hloubka 500 mm Výška** 1000 - 1170 mm		Schéma 																												
Technické informace																														
Poznámky * Přesný barevný odstín určí investor na základě vzorků. ** Všechny nově dodávané skříně ve jejichž výška je volitelná v rozmezí 1000-1170 mm musí mít stejnou výšku. Všechny skříně B.16 – B.22 musí být stejné designové série Cena výrobku musí být konečná, a to včetně dopravy, montáže výrobku a umístění výrobku do dispozice dle výkresové dokumentace.																														

Č. výrobku B.22	Název POJÍZDNÝ BOX	Počet kusů celkem 6	
Popis výrobku	<p>Kovový dílenský vozík se zásuvkami na nářadí.</p> <p><u>Konstrukce:</u></p> <ul style="list-style-type: none"> - celokovová konstrukce - zásuvky - kolečka – aretovatelná, min 2 kolečka vybavená brzdou - horní povrch skříňky pogumovaný, zvýšená hrana - trubkové madlo <p><u>Barva:</u></p> <ul style="list-style-type: none"> - korpus: šedá* prášková barva - zásuvky: šedá* prášková barva <p><u>Zásuvky:</u></p> <ul style="list-style-type: none"> - počet: 3 různé hloubky - materiál: kovové - možnost umístění plechových dělicích příček - zásuvky stejně hluboké - výsuv min. 85% - min. nosnost: 50 kg <p><u>Způsob zavírání:</u></p> <ul style="list-style-type: none"> - uzamykatelná na cylindrický klíč, - centrální zamykání - dodáno se 3 tožnými klíči 	<p>Umístění</p> <p>Č.P. 56 2.13</p>	<p>Kusů</p> <p style="text-align: right;">6</p>
Rozměry	Schéma		
Šířka	720 mm		
Hloubka	500 mm		
Výška	920 - 1000 mm		
Technické informace			
Poznámky			
*	<p>Přesný barevný odstín určí investor na základě vzorků.</p> <p>Všechny skříňe B.16 – B.22 musí být stejné designové série</p> <p>Cena výrobku musí být konečná, a to včetně dopravy, montáže výrobku a umístění výrobku do dispozice dle výkresové dokumentace.</p>		

Č. výrobku B.23	Název SKŘÍŇKA ŠATNÍ	Počet kusů celkem 3	
Popis výrobku <u>Konstrukce:</u> - celokovová, svařovaná konstrukce - dvoudveřová - s perforováním ve dveřích pro odvětrání - Snížená výška 1500mm - Na soklu <u>Barva:</u> - korpus: šedá* prášková barva - dveře: šedá* prášková barva <u>Police:</u> - počet: 1 - materiál: kovová - barva: šedá* - min. nosnost: 50 kg <u>Způsob zavírání:</u> - cylindrický zámek		Umístění Č.P. 56 0.01	Kusů 3
Rozměry Šířka 600 mm Hloubka 500 mm Výška 1500 mm		Schéma 	
Technické informace			
Poznámky * Přesný barevný odstín určí investor na základě vzorků. Cena výrobku musí být konečná, a to včetně dopravy, montáže výrobku a umístění výrobku do dispozice dle výkresové dokumentace.			

Č. výrobku B.24	Název SKŘÍŇKA ŠATNÍ DĚLENÁ	Počet kusů celkem 36	
Popis výrobku	<p>Celokovová konstrukce. Barva povrchu šedá.* Tyč na šaty a háčky v každé buňce.</p> <p><u>Konstrukce:</u> - svařovaná ocelová konstrukce - dvoudvéřová - perforovaný vnitřek dveří umožňující instalaci závěsného systému pro uložení nástrojů</p> <p><u>Barva:</u> - korpus: šedá* prášková barva - dveře: šedá* prášková barva</p> <p><u>Police:</u> - počet: 4 - materiál: kovové - min. nosnost: 100 kg - možnost výškového nastavení uložení polic</p> <p><u>Způsob zavírání:</u> - uzamykatelná na klíč, - dodáno se 3 totožnými klíči</p>	Umístění 1.06 2.02	Kusů 18 18
Rozměry Šířka 300 mm Hloubka 500 mm Výška 1800 mm	Schéma 		
Technické informace			
Poznámky *	<p>Přesný barevný odstín určí investor na základě vzorků.</p> <p>Cena výrobku musí být konečná, a to včetně dopravy, montáže výrobku a umístění výrobku do dispozice dle výkresové dokumentace.</p>		

REGÁLY A POLICE

Č. výrobku B.25	Název REGÁL 1600x600	Počet kusů celkem 3	
Popis výrobku	<u>Konstrukce:</u> - celokovová <u>Povrchová úprava:</u> - nerez, pozink nebo práškový lak šedý* <u>Police:</u> - počet: 5 - materiál polic: dřevotřískové desky (DTD) osazené do kovového rámu - min. nosnost police: 300 kg - nastavitelná výška polic po min. 50 mm	Umístění Č.P. 56 2.13 Č.P. 57 1.05	Kusů 2 1
Rozměry	Schéma		
Šířka	1600 mm		
Hloubka	600 mm		
Výška**	1800 - 1950 mm		
Technické informace			
Poznámky	* Přesný barevný odstín určí investor na základě vzorků. ** Všechny nově dodávané skříně ve jejichž výška je volitelná v rozmezí 1800-1950 mm musí mít stejnou výšku. Cena výrobku musí být konečná, a to včetně dopravy, montáže výrobku a umístění výrobku do dispozice dle výkresové dokumentace.		





Č. výrobku B.26	Název REGÁL 1200x400	Počet kusů celkem 9	
Popis výrobku	<u>Konstrukce:</u> - celokovová <u>Povrchová úprava:</u> - nerez, pozink nebo práškový lak šedý* <u>Police:</u> - počet: 5 - materiál polic: dřevotřískové desky (DTD) osazené do kovového rámu - min. nosnost police: 300 kg - nastavitelná výška polic po min. 50 mm	Umístění Č.P. 56	Kusů 1.15 1.20 2.11 1 6 2
Rozměry Šířka 1200 mm Hloubka 400 mm Výška** 1800 - 1950 mm	Schéma 		
Technické informace			
Poznámky * Přesný barevný odstín určí investor na základě vzorků. ** Všechny nově dodávané skříně ve jejichž výška je volitelná v rozmezí 1800-1950 mm musí mít stejnou výšku. Cena výrobku musí být konečná, a to včetně dopravy, montáže výrobku a umístění výrobku do dispozice dle výkresové dokumentace.			

Č. výrobku B.27	Název REGÁL 900x450	Počet kusů celkem 12	
Popis výrobku	<u>Konstrukce:</u> - celokovová <u>Povrchová úprava:</u> - nerez, pozink nebo práškový lak šedý* <u>Police:</u> - počet: 5 - materiál polic: dřevotřískové desky (DTD) osazené do kovového rámu - min. nosnost police: 250 kg - nastavitelná výška polic po min. 50 mm	Umístění	Kusů
		Č.P. 56	3.03 3.15 3.17 3.24
Rozměry		Schéma	
Šířka	900 mm		
Hloubka	450 mm		
Výška**	1800 – 1950 mm		
Technické informace			
Poznámky			
*	Přesný barevný odstín určí investor na základě vzorků.		
**	Všechny nově dodávané skříně ve jejichž výška je volitelná v rozmezí 1800-1950 mm musí mít stejnou výšku.		
	Cena výrobku musí být konečná, a to včetně dopravy, montáže výrobku a umístění výrobku do dispozice dle výkresové dokumentace.		

Č. výrobku B.28	Název KOVOVÝ REGÁL	Počet kusů celkem 2	
Popis výrobku	<u>Konstrukce:</u> - celokovová <u>Povrchová úprava:</u> - nerez, pozink nebo práškový lak šedý* <u>Police:</u> - počet: min. 4 - materiál polic: dřevotřískové desky (DTD) osazené do kovového rámu - min. nosnost police: 500 kg - nastavitelná výška polic po min. 50 mm	Umístění Č.P. 56 0.01 0.02	Kusů 1 1
Rozměry	Schéma		
Šířka	2000 mm		
Hloubka	600 mm		
Výška	1900 - 2200 mm		
Technické informace			
Poznámky *	Přesný barevný odstín určí investor na základě vzorků. Cena výrobku musí být konečná, a to včetně dopravy, montáže výrobku a umístění výrobku do dispozice dle výkresové dokumentace.		
			

Č. výrobku B.29	Název STOJAN NA SKLO	Počet kusů celkem 2	
Popis výrobku	stojan na ukládání tabulového skla - mobilní - Všechny styčné plochy konstrukce se sklem opatřeny profilovou gumou - podvozek s kolečky, 2 kolečka pevná, dvě otočná	Umístění Č.P. 56 2.11	Kusů 1
Rozměry		Schéma	
Šířka	2000 mm		
Hloubka	1000 mm		
Výška	cca. 1600 mm		
Technické informace			
Poznámky *	Přesný barevný odstín určí investor na základě vzorků. Cena výrobku musí být konečná, a to včetně dopravy, montáže výrobku a umístění výrobku do dispozice dle výkresové dokumentace.		

Č. výrobku B.30	Název MOBILNÍ ÚLOŽNÝ SYSTÉM	Počet kusů celkem 2	
Popis výrobku	Mobilní úložný systém s boxy a perforovanými deskami. <u>Konstrukce:</u> - celokovová - přední strana – systém zavěšených úložných boxů - zadní strana – perforované panely pro umístění držáků na nářadí a dalšího příslušenství + 2x lišta k zavěšení plastových boxů - kolečka aretovatelná <u>Povrchová úprava:</u> - nerez, pozink nebo práškový lak šedý* <u>Boxy:</u> - min. 4 různé velikosti - boxy výklopné - celkem min. 46 boxů <u>Příslušenství:</u> - prvky závěsného systému: 4x hák jednoduchý, 4x hák dvojitý, 8x držák nástrojů, 8x závěsné plastové boxy	Umístění Č.P. 56 2.11	Kusů 2
Rozměry Šířka 680 - 750 mm Hloubka 560 - 600 mm Výška 1450 - 1700 mm		Schéma 	
Technické informace			
Poznámky * Přesný barevný odstín určí investor na základě vzorků. Cena výrobku musí být konečná, a to včetně veškerého příslušenství, dopravy, montáže výrobku a umístění výrobku do dispozice dle výkresové dokumentace.			

Č. výrobku B.31	Název PATROVÝ SUŠIČ	Počet kusů celkem 1	
Popis výrobku Patrový stojan na sušení grafických výtisků. <u>Konstrukce:</u> - celokovová - mobilní, kolečka aretovatelná <u>Povrchová úprava:</u> - pozink <u>Police:</u> - min. 30 - možnost zdvižení polic do polohy pro vkládání výkresů		Umístění Č.P. 56 3.21	Kusů 1
Rozměry úložné plochy Délka 900 mm Hloubka 600 mm Výška		Schéma 	
Technické informace			
Poznámky *	Cena výrobku musí být konečná, a to včetně dopravy, montáže výrobku a umístění výrobku do dispozice dle výkresové dokumentace.		

OSTATNÍ

Č. výrobku B.32	Název STOLNÍ LAMPA PRACOVNÍ	Počet kusů celkem 30													
<p>Popis výrobku</p> <p>Celokovová lampa s dvojitým kloubovým ramenem a stabilním podstavcem.</p> <p><u>Konstrukce:</u></p> <ul style="list-style-type: none"> - celokovová - dvě ramena - možnost připevnění na desku stolu pomocí šroubů a pomocí svorky - krytí min. IP20 - barva* <p><u>Příslušenství:</u></p> <ul style="list-style-type: none"> - upínací svorka, šrouby pro upnutí, kompatibilní úsporný světelný zdroj 		<p>Umístění</p> <table style="width: 100%; border-collapse: collapse;"> <tr> <td style="text-align: right; width: 50%;">2.04</td> <td style="width: 50%;"></td> </tr> <tr> <td style="text-align: right;">2.11</td> <td></td> </tr> <tr> <td style="text-align: right;">2.13</td> <td></td> </tr> </table>	2.04		2.11		2.13		<p>Kusů</p> <table style="width: 100%; border-collapse: collapse;"> <tr> <td style="text-align: right; width: 50%;">10</td> <td style="width: 50%;"></td> </tr> <tr> <td style="text-align: right;">10</td> <td></td> </tr> <tr> <td style="text-align: right;">10</td> <td></td> </tr> </table>	10		10		10	
2.04															
2.11															
2.13															
10															
10															
10															
<p>Rozměry</p> <table style="width: 100%; border-collapse: collapse;"> <tr> <td style="width: 50%;">Délka ramene</td> <td style="width: 50%;">Min. 550 mm</td> </tr> <tr> <td> </td> <td> </td> </tr> <tr> <td>Rozměry podstavce</td> <td>Max. 80 x 80 mm</td> </tr> </table>	Délka ramene	Min. 550 mm			Rozměry podstavce	Max. 80 x 80 mm		<p>Schéma</p> 							
Délka ramene	Min. 550 mm														
Rozměry podstavce	Max. 80 x 80 mm														
<p>Technické informace</p> <p>Připojení do elektrické zásuvky 230V/50Hz kabelem.</p>															
<p>Poznámky</p> <p>*</p> <p>Barva bude odsouhlasena investorem na základě vzorků.</p> <p>Cena výrobku musí být konečná, a to včetně světelného zdroje, dopravy, montáže výrobku, veškerého příslušenství, umístění výrobku do dispozice dle výkresové dokumentace a zprovoznění.</p>															

Č. výrobku B.33	Název STOLNÍ KANCELÁŘSKÁ LAMPA	Počet kusů celkem 6	
Popis výrobku	<p>Celokovová lampa s dvojitým kloubovým ramenem a stabilním podstavcem. Barva laku černá *</p> <p><u>Konstrukce:</u> - celokovová -</p> <p><u>Příslušenství:</u> - upínací svorka, podstavec, kompatibilní úsporný světelný zdroj</p>	Umístění 2.06 2.16 3.04 3.14 3.18	Kusů 2 1 1 1 1
Rozměry		Schéma	
Délka ramene	800 mm		
Délka stínítka	160 mm		
Rozměry podstavce	Max. 200 x 200 mm		
Technické informace	Připojení do elektrické zásuvky 230V/50Hz kabelem.		
Poznámky	<p>* Přesný barevný odstín určí investor na základě vzorků.</p> <p>Cena výrobku musí být konečná, a to včetně světelného zdroje, dopravy, montáže výrobku, veškerého příslušenství, umístění výrobku do dispozice dle výkresové dokumentace a zprovoznění.</p>		

Č. výrobku B.34	Název LAMPA STOLNÍ	Počet kusů celkem 12	
Popis výrobku	<p>Pracovní lampa do vlhka s dvojitým kloubovým ramenem a stabilním podstavcem.</p> <p><u>Konstrukce:</u> - možnost připevnění na desku stolu pomocí šroubů a pomocí svorky - krytí min. IP65</p> <p><u>Příslušenství:</u> - upínací svorka, kompatibilní světelný zdroj</p>	Umístění Č.P. 56 2.15	Kusů 12
Rozměry	Schéma 		
Technické informace			
Poznámky *	Cena výrobku musí být konečná, a to včetně světelného zdroje, dopravy, montáže výrobku, veškerého příslušenství, umístění výrobku do dispozice dle výkresové dokumentace a zprovoznění.		

PROSVĚTLOVACÍ STŮL PŮDORYS

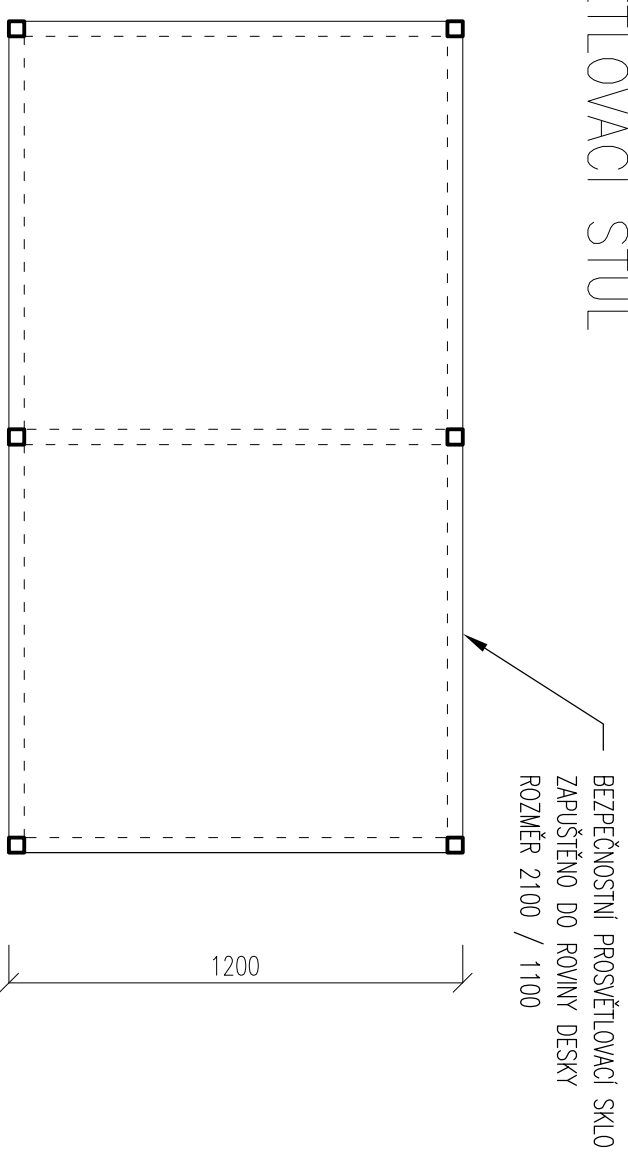

POHLED SHORA

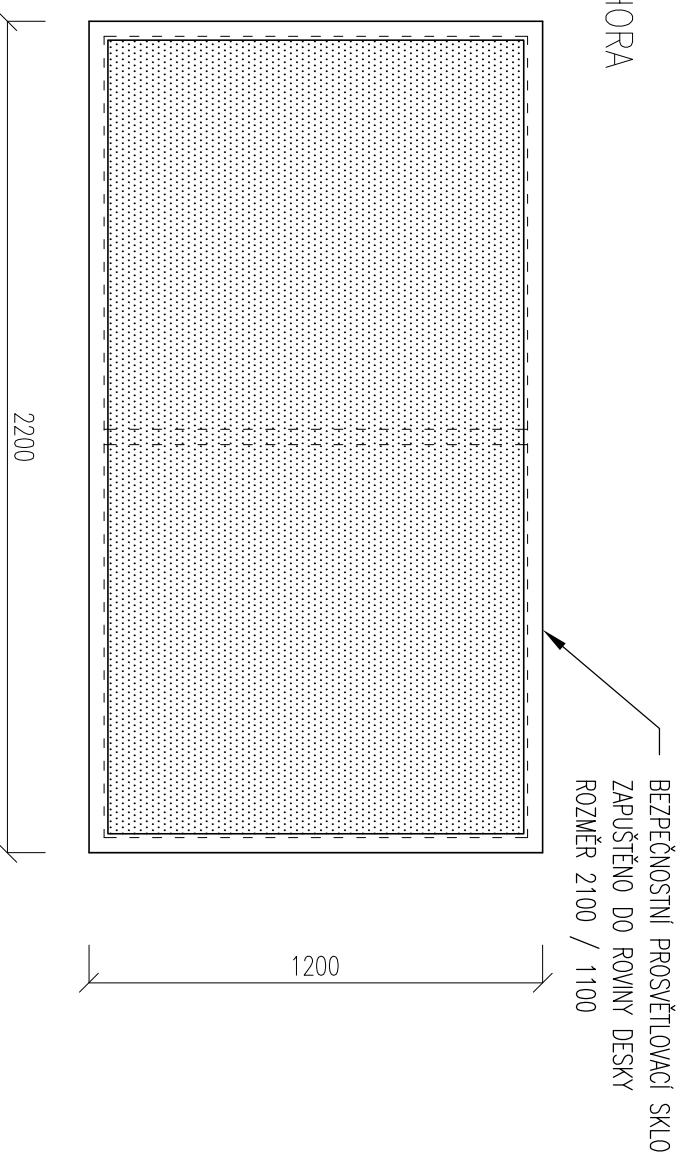

POHLED

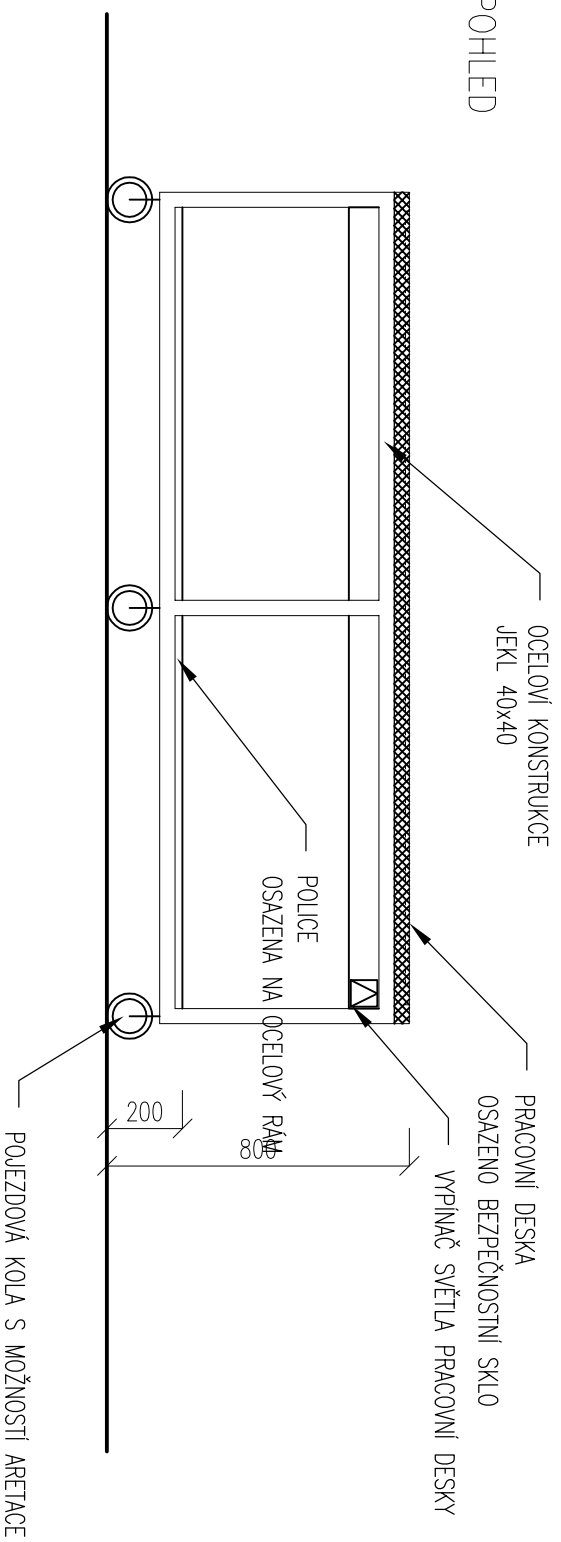

POŽÁDOVANÉ PARAMETRY

- BUDE SLOUŽIT NA SKLADÁNÍ A PODSVĚTLOVÁNÍ SKLENĚNÝCH MOZAIK
- KONSTRUKCE Z UZAVŘENÝCH OCELOVÝCH PROFILŮ
- BARVA: ČERNÁ A ŠEDÁ – PŘESNÝ BAREVNÝ ODSTÍN URČÍ INVESTOR NA ZÁKLADĚ VZORKŮ
- POUZDOVÁ ÚPRAVA: PRAŠKOVÁ BARVA
- POJEZDOVÁ KOLA S MOŽNOSTÍ ARETACE
- POLICE – HPL, ZAČIŠTĚNÉ HRANY

PRACOVNÍ DESKA:

- ROZMĚR 2200 X 1200 MM
- DO HPL PRACOVNÍ DESKY OSAŽENO BEZPEČNOSTNÍ PISKOVANÉ NEBO MLEČNÉ SKLO, V DESCE JE ZAPUŠTĚNÉ V ROVINĚ S DESKOU
- VÝKONNÉ LED PODSVĚTLENÍ S MOŽNOSTÍ REGULACE INTENZITY SVĚTLA
- VYPÍNAČ INTEGROVANÉHO OSVĚTLENÍ UMÍSTĚN V RÁMCI STOLU NA STRANĚ STOLU NEBO POD PRACOVNÍ DESKOU (NIKOLI NA PRACOVNÍ DESCE)

STŮL MUSÍ MÍT DOSTAČENOU PEVNOST A STABILITU ODLÁVAJÍCÍ VYSOKÉMU PROVOZVNÍMU ZATÍŽENÍ V DÍLNÁCH.

NOSNOST STOLU: MIN. 400 KG



VZOROVÝ TYP STOLU

TENTO VÝKRES SLOUŽÍ JAKO PODKLAD PRO VÝROBNÍ DOKUMENTACI

VEDOUcí ZAKÁZKY	HLAVNí ARCHITEKT	VYPRACOVAVEL		
Ing.arch. MICHAL HLAVÁČEK	Ing.arch. ZDENĚK HOLEK	Ing.arch. LENKA TANZEROVÁ		
HIP	HLAVNí PROJEKTANT	SCHVÁLIL	Všechné náměstí 2/577, 160 00 Praha 6 Tel.: +420 222 744 300 e-mail: kristina.hlavackova@hlavacek-architekti.cz www.hlavacek-architekti.cz IČO: 259 26 497	
Ing.arch. ZDENĚK HOLEK	Ing.arch. ZDENĚK HOLEK	Ing.arch. ZDENĚK HOLEK		
INVESTOR	LIBERECKÝ KRAJ	DATAUM	ZAKÁZKOVÉ Č.	ČÍSLO PÁŘE:
se sídlem Liberec 2, U Jezů 642/2a, 461 80	ŘÍJEN 2017	HA.16.07.767		
AKCE	STUPEŇ	NAHRADUJE Č.		
COV uměleckoprůmyslové, SUPŠ Kamenický Šenov	DOKUMENTACE			
Houříčkova 57, Kamenický Šenov, 471 14 Katastrální území: Kamenický Šenov (Okres Česká Lípa); 662640 Číslo parcele: st.192, st.203, 275, 301, 313, 2764/2	ČÁST DOKUMENTACE	FORMÁT	MĚŘÍTKO 1:20	
OBSAH	INT			
	SO – 200	ČÍSLO VÝKRESU	PŘÍLOHA 1	

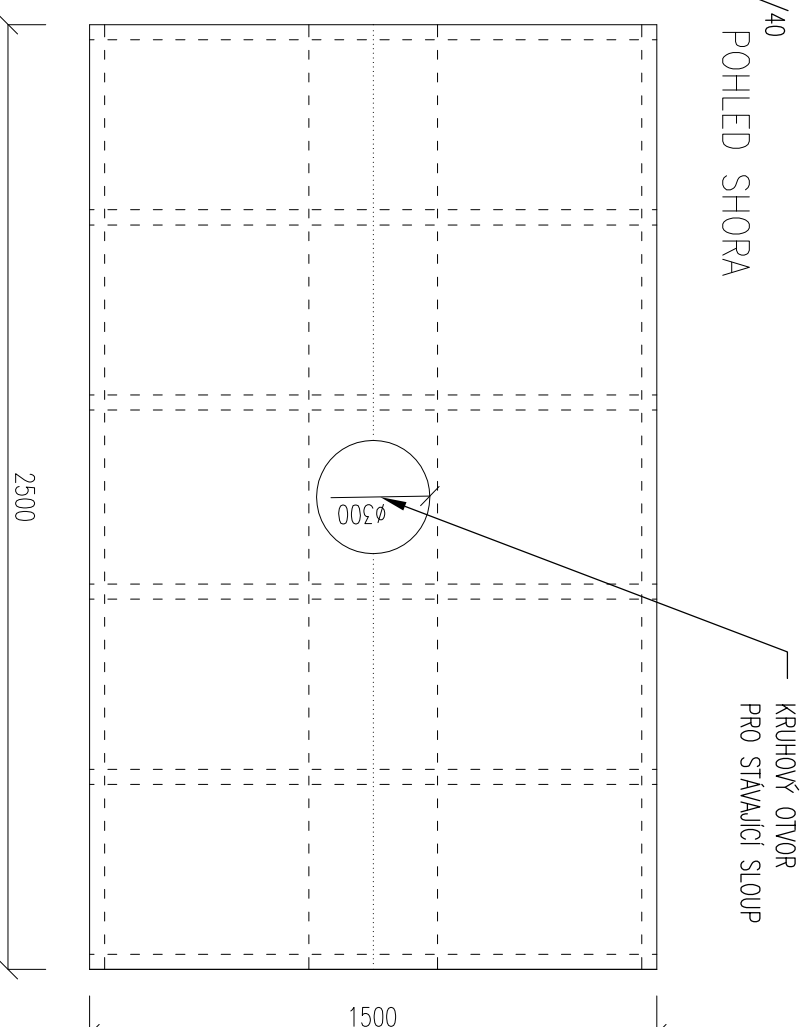
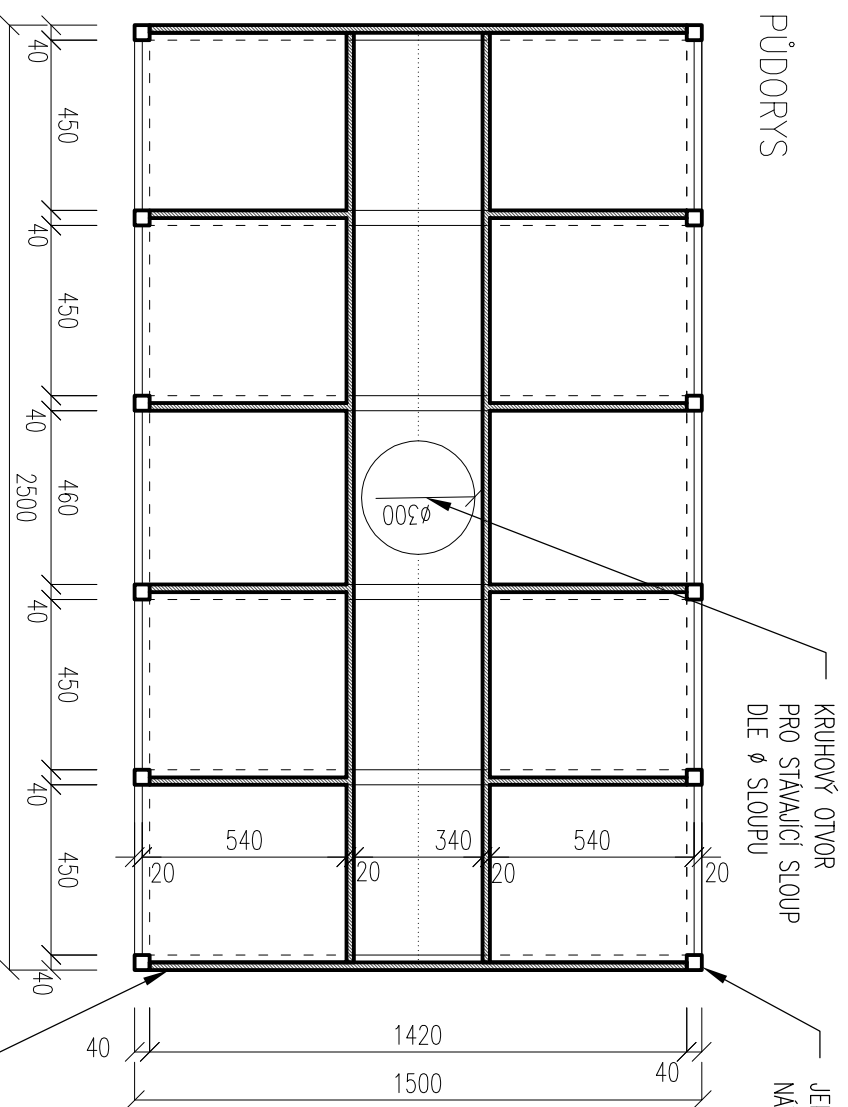

POHLED ČELNÍ

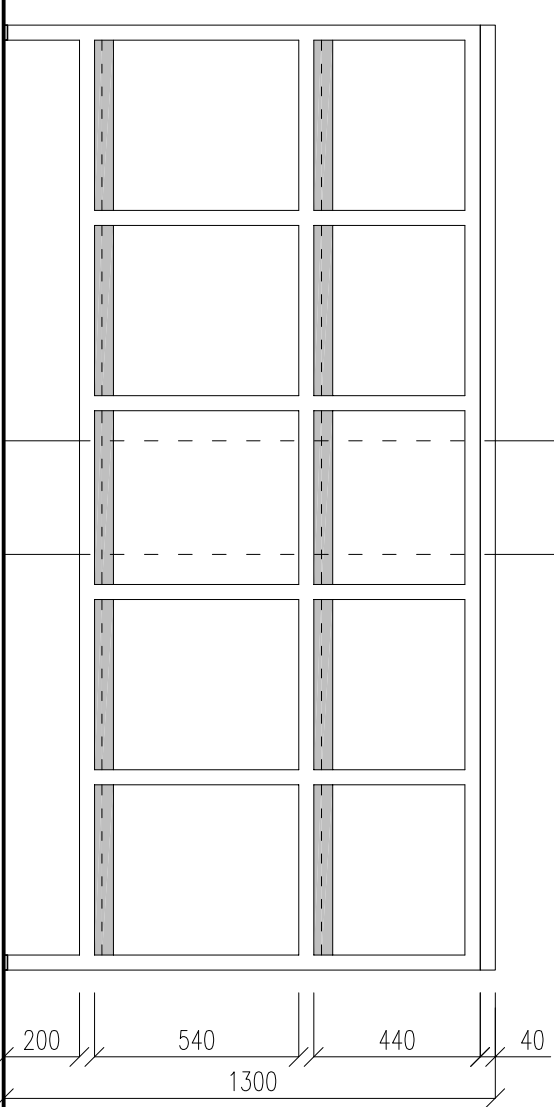

PŘEKLIŽKA MULTIPLEX

POHLED BOČNÍ

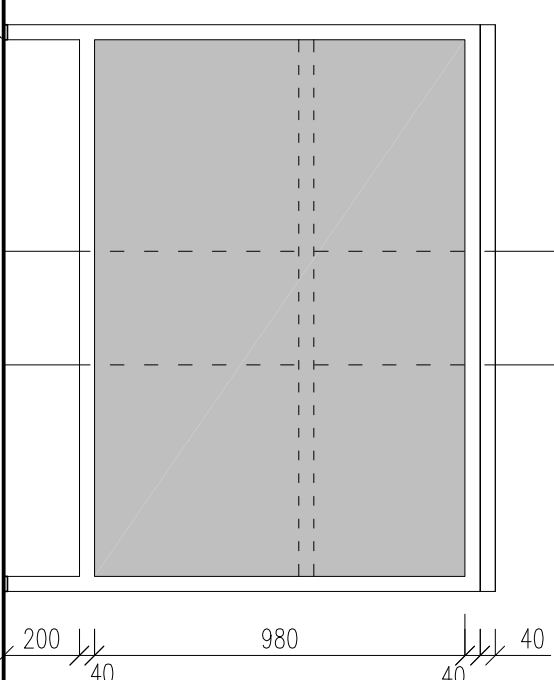

PŘÍČNÝ ŘEZ

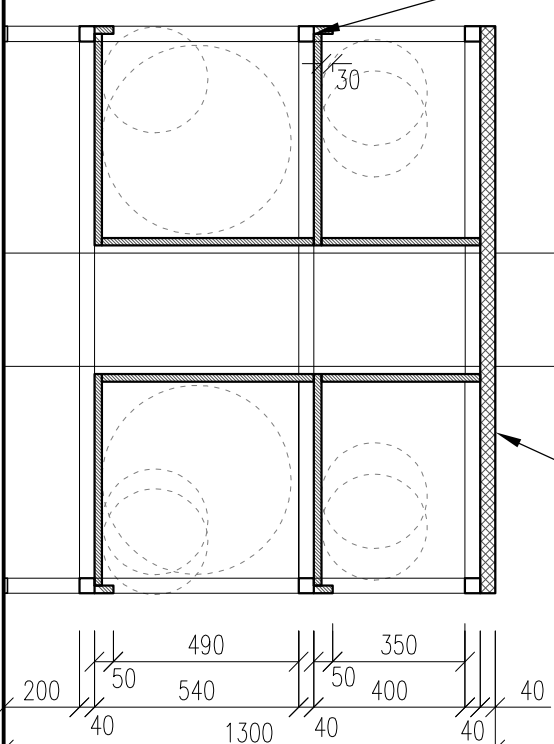

NOHY REGÁLU OPATŘENY VHODNOU GUMOVOU PODLOŽKOU

TENTO VÝKRES SLOUŽÍ JAKO PODKLAD PRO VÝROBNÍ DOKUMENTACI

POŽADOVANÉ PARAMETRY

- USKLADNĚNÍ BRUSNÝCH KOTOUČŮ AŽ DO Ø500MM
- SHORA ODKLÁDAČÍ PLOCHA NA ROZPRACOVANÉ PRÁCE
- OCELOVÁ KONSTRUKCE, TRUBKOVÁ (ČTVERCOVÁ) – JEKL 40/40
- BARVA: ČERNÁ A ŠEDÁ – PŘESNÝ BAREVNÝ ODSTÍN URČÍ INVESTOR NA ZÁKLADĚ VZORKŮ

- POUZITÍ: PRAŠKOVÁ BARVA
- POUZITÍ: PÓLICE, STĚNY – ÚNOSNÝ VODĚODOLNÝ MATERIÁL (PŘEKLIŽKA MULTIPLEX) 21 MM, ZAČIŠTĚNÉ HRANY
- OTVOR PRO SLOUP MUSÍ BÝT ZAMĚŘEN NA MÍSTĚ
- REGÁL MUSÍ MÍT DOSTAČENOU PEVNOST A STABILITU
- ODLÁVAJÍCÍ VYSOKÉMU PROVOZNIHMU ZATÍŽENÍ V DILNÁCH.

VEDOUcí ZAKÁZKY		HLAVNí ARCHITEKT		VYPRACOVAVEL	
Ing.arch. MICHAL HLAVÁČEK		Ing.arch. ZDENĚK HOLEK		Ing.arch. LENKA TANZEROVÁ	
HlP		HLAVNí PROJEKTANT		SCHVÁLIL	
Ing.arch. ZDENĚK HOLEK		Ing.arch. ZDENĚK HOLEK		Ing.arch. ZDENĚK HOLEK	
INVESTOR		DATUM		ZAKÁZKOVÉ Č.	
LIBERECKÝ KRAJ se sídlem Liberec 2, U Jezů 642/2a, 461 80		RÚLEŇ 2017		HA.16.07.767	
AKCE		STUPEŇ		NAHRAZUJE Č.	
COV uměleckoprůmyslové, SUPŠ Kamenický Šenov		DOKUMENTACE		–	
Havlíčková 57, Kamenický Šenov, 471 14 Katastrální území: Kamenický Šenov (okres Česká Lípa); 662640 Číslo parcel: st.192, st.203, 275, 301, 313, 2764/2		ČÁST DOKUMENTACE		FORMÁT	
OBRSÁH		INT		MĚŘÍTKO	
POLICE NA KOTOUČĚ A ROZPRACOVANÉ PRÁCE		SO – 200		1:20	
		ČÍSLO VÝKRESU		PŘÍLOHA 2	



Všechné náležitosti 21577, 160 00 Praha 6
 Tel.: +420 222 744 300
 e-mail: kristina.hlavackova@hlavacek-architekti.cz
 www.hlavacek-architekti.cz
 IČO: 259 26 497