

SMLOUVA
o převodu vlastnictví bytové jednotky
2019/OSM/0127/OKUB

I.
Účastníci smlouvy

Městská část Praha 9, se sídlem Sokolovská 14/324, Praha 9,
zastoupena starostou Ing. Janem Jarolímem
IČ: 00063894, DIČ: CZ00063894
(dále jen „převádějící“)

a

Mgr. Ladislav Marek, r.č. 890 [redacted] státní občan ČR, svobodný, trvale pobytem
[redacted] Praha 9, Vysočany, PSC 190 00 (dále jen „nabyvatel“)

zastoupen na základě plné moci ze dne [redacted] **Olgou Ladislavovou**, nar. [redacted]
trvale pobytem [redacted]

uzavírají v souladu s příslušnými ustanoveními zákona č. 89/2012 Sb., občanského zákoníku,
(dále v této smlouvě jen „občanský zákoník“) tuto

**smlouvu o převodu vlastnictví bytové jednotky a o zřízení předkupního práva a zákazu
zatížení předmětu převodu:**

II.
Údaje o účastnících smlouvy

1. Hlavní město Praha je na základě ustanovení § 3 zákona č. 172/1991 Sb. a na základě Prohlášení o rozdělení práva k nemovité věci na vlastnické právo k jednotkám ze dne 17.12.2018 vlastníkem předmětu převodu popsaného v čl. III. této smlouvy.

2. Městské části Praha 9 byla do správy dle ustanovení § 19 odst. 1 zákona č. 131/2000 Sb. o hlavním městě Praze a vyhláškou hl. m. Prahy č. 55/2000 Sb. HMP, kterou se vydává Statut hl. m. Prahy, svěřena tato nemovitá věc,

pozemek - parcela parc. č. 69/1, zastavěná plocha a nádvoří, jehož součástí je stavba, a to budova – bytový dům č.p. 292 (dále také jako „dům“, „stavba“ nebo „budova“),

zapsaná v katastru nemovitostí vedeném Katastrálním úřadem pro hlavní město Praha, Katastrální pracoviště Praha na listu vlastnictví č. 8328 pro obec Praha, katastrální území Vysočany (dále také jen „nemovitá věc“).

3. Městská část Praha 9 je podle ustanovení § 4 zákona č. 131/2000 Sb. o hlavním městě Praze oprávněna nakládat s předmětem převodu a vykonávat k němu práva a povinnosti vlastníka a rozhoduje o všech majetkových úkonech v plném rozsahu. Dne 17.12.2018 Městská část Praha 9 učinila podle §1166 občanského zákoníku Prohlášení o rozdělení práva k nemovité věci na vlastnické právo k jednotkám, jímž ve shora uvedené nemovité věci vymezila jednotky podle tohoto zákona.

4. Účastníci této smlouvy shodně prohlašují, že nabyvatel je výlučným nájemcem bytu, který představuje jednotku převáděnou touto smlouvou a že tedy neexistuje žádná jiná osoba, jíž by

svědčilo předkupní právo k předmětu převodu.

III. **Předmět převodu**

1. Předmětem převodu podle této smlouvy je **jednotka č. 292/6, která zahrnuje byt v domě č.p. 292, který je součástí pozemku parc. č. 69/1 v k.ú. Vysočany, obci hl.m.Praha, a odpovídající podíl na společných částech nemovité věci.** Pozemek, jehož součástí je budova, je zapsán v katastru nemovitostí vedeném Katastrálním úřadem pro hlavní město Praha, Katastrální pracoviště Praha na listu vlastnictví č. 8328 pro obec Praha, katastrální území Vysočany.

Jednotka je zapsána v katastru nemovitostí vedeném Katastrálním úřadem pro hlavní město Praha, Katastrální pracoviště Praha na listu vlastnictví č. 8329 pro obec Praha, katastrální území Vysočany.

2. Jednotka č. 292/6

a) je byt o velikosti 2+kk umístěný v 2. nadzemním podlaží domu, celková plocha jednotky s příslušenstvím je 32,3 m²,

b) jednotku tvoří:

Pokoj + kk	15,9 m ²
Pokoj	9,1 m ²
Předsíň	3,0 m ²
Koupelna + WC	3,7 m ²
Součet podlahových ploch místností	31,7 m ²

Půdorysná plocha svislých konstrukcí 0,6 m²

Součástí bytu je právo užívání sklepní kóje ve společných částech v 1.PP (podlahová plocha sklepní kóje se nezapočítává do podlahové plochy jednotky rozhodné pro stanovení podílu na společných částech nemovité věci).

Podlahová plocha bytu je 32,3 m².

c) součástí jednotky je:

- a) podlahová krytina a vše, co je spojeno s položením či usazením a s funkcí příslušného druhu podlahových krytin, spolu s případnou kročejovou protihlukovou izolací a s tepelnou izolací, je-li součástí podlahové krytiny a nezasahuje do společných částí domu
- b) nenosné svislé konstrukce uvnitř bytu a nebytového prostoru
- c) vstupní dveře, vnitřní dveře
- d) veškeré vnitřní potrubní instalace v rozsahu, v jakém nejsou prohlášením vlastníka určeny jako společná část domu či nejsou ve vlastnictví třetí osoby
- e) vnitřní el. rozvody v rozsahu, v jakém nejsou prohlášením vlastníka určeny jako společná část domu či nejsou ve vlastnictví třetí osoby.

K vlastnictví jednotky nepatří multifunkční telekomunikační síť, která se skládá z anténního systému, pasivních propojovacích prvků, zesilovacích souprav a kabelového vedení v domě až po jednotlivé účastnické zásuvky včetně. Tato multifunkční telekomunikační síť je ve vlastnictví třetích osob.

Jednotka dále zahrnuje spoluvlastnický podíl o velikosti **323/22660** z celku na společných částech nemovité věci.

Společnými částmi nemovité věci jsou zejména:

- pozemek popsáný v čl. III., odst. 1 této smlouvy včetně venkovních úprav,
- obvodové stěny prostorově ohraničující byty i nebytové prostory i v případě, že jde o nenosné svislé konstrukce, všechny nosné svislé konstrukce uvnitř bytu, jako jsou zejména stěny, sloupy a pilíře s výjimkou povrchových úprav, jako jsou vnitřní omítky, malby a případně krytiny na stěnách, tapety, dřevěné či jiné obložení, kazetové stropy a podobné vnitřní obložení stěn nebo stropů, a dále konstrukce zabudovaných skříní ve stěnách,
- podlahy vyjma podlahových krytin v bytech a nebytových prostorách a všeho, co je spojeno s položením či usazením a s funkcí příslušného druhu podlahových krytin, spolu s případnou kročejovou protihlukovou izolací a s tepelnou izolací, je-li součástí podlahové krytiny a nezasahuje do společných částí domu,
- vodorovné a svislé nosné konstrukce včetně základů domu, obvodové stěny domu,
- střecha včetně výplní výstupních otvorů, izolací, hromosvodů, lávek, dešťových žlabů a svodů venkovních či vnitřních,
- komíny jako stavební konstrukce v celé své stavební délce, včetně vyvločkování pořízeného spolu s komínem, mimo dodatečně instalovaných komínových vložek pořízených se souhlasem osoby odpovědné za správu domu jednotlivými vlastníky jednotek, do nichž jsou zaústěny tepelné spotřebiče těchto vlastníků a které tvoří jeden technologický celek jako spalinová cesta tepelného spotřebiče,
- zápraží, schody, vchody a vstupní dveře do domu, průčelí, schodiště, chodby, výplně stavebních otvorů hlavní svislé konstrukce (okna včetně okenic), dveře ve společných částech domu,
- průjezd domu,
- výkladní skřín (výkladce) v rozsahu, v jakém se nachází v rovině obvodové stěny domu, včetně vnějšího skla a rolety výkladce, která je vždy ve výlučném užívání vlastníka jednotky, kromě částí výkladce vstupujících od vnitřního povrchu obvodové stěny do vnitřního prostoru místnosti,
- balkony, i v případě, že jsou přístupné pouze z bytu, dveře z balkonů; tyto společné části, jsou-li přístupné pouze z bytu, jsou vždy ve výlučném užívání vlastníka příslušné jednotky,
- půda,
- sklepní kóje v 1.PP,
- místnosti nacházející se ve společných částech domu, které nejsou vymezeny jako byt nebo součást bytu,
- přípojky od hlavního řadu nebo od hlavního vedení pro dodávky energií, vody, pro odvádění odpadních vod, pokud nejsou ve vlastnictví dodavatelů, domovní potrubí odpadních vod až po výpust (zařízení) pro napojení potrubí odpadních vod z bytu, domovní potrubí pro odvádění dešťových vod,
- rozvody elektrické energie až k bytovému jističi za elektroměrem,
- rozvody plynu až k uzávěru pro byt,

- rozvody vody včetně stoupacích šachet, ať jde o hlavní svislé rozvody, nebo odbočky od nich až k poměrovým měřidlům pro byt, nebo k uzávěrům pro byt, nejsou-li instalována měřidla pro jednotlivé byty, včetně těchto měřidel nebo uzávěrů; to se netýká rozvodů uvnitř bytu, včetně vodovodních baterií,
- protipožární zařízení, nouzové osvětlení včetně záložních zdrojů, osvětlení společných částí,
- systémy rozvodu a příjmu televizního signálu a datových sítí až k zapojení do bytu s výjimkou rozvodů ve vlastnictví třetích osob, jak je uvedeno níže,
- rozvody telefonu, domácí zvonek, vnitřní vybavení a umělecká výzdoba společných částí domu, vjezdové závory, brány, vrata,
- jiné příslušenství domu, které je nezbytně nutné k provozu domu a k užívání jednotek a z hlediska své povahy je k tomuto účelu určeno.

Ke společným částem nepatří:

- multifunkční telekomunikační síť, která se skládá z anténního systému, pasivních propojovacích prvků, zesilovacích souprav a kabelového vedení v domě až po jednotlivé účastnické zásuvky včetně. Tato multifunkční telekomunikační síť je ve vlastnictví třetích osob,
- vodovodní, kanalizační, energetické a jiné vedení obsluhující pozemek parc. č. 69/2, jehož součástí je stavba bez čp./bez ev.č., v k.ú. Vysočany. Tato vedení prochází domem čp. 292 a pozemkem parc. č. 69/1 v k.ú. Vysočany.

Všichni vlastníci jednotek mají právo užívat a povinnost podílet se na opravách a údržbě všech těchto společných částí nemovité věci z titulu svého spoluvlastnického práva.

Spoluvlastnický podíl vlastníka jednotky na společných částech nemovité věci se řídí vzájemným poměrem podlahové plochy jednotky k celkové podlahové ploše všech jednotek v domě.

IV.

Obsah smlouvy

Převádějící touto smlouvou úplatně převádí, tedy prodává, předmět převodu popsany v čl. III. této smlouvy do výlučného vlastnictví nabyvatele za níže uvedenou kupní cenu a ten jej tímto za tuto cenu kupuje a do svého výlučného vlastnictví přijímá.

V.

Kupní cena

1. Smluvní strany se dohodly, že kupní cena za předmět převodu činí 412.100,- Kč.
2. Smluvní strany se dohodly, že výše kupní ceny zohledňuje současný právní, technický a faktický stav předmětu převodu, stejně jako všechny případné nároky, které by mohl nabyvatel uplatňovat vůči převodci v důsledku provedených změn na bytu.
3. Smluvní strany se dohodly, že kupní cena bude zaplácena takto:
 - a) část kupní ceny ve výši 10.000,- Kč bude zaplácena započtením jistiny ve výši 10.000,- Kč, kterou zaplatil nabyvatel před doručením prohlášení o přijetí nabídky k prodeji bytu převádějícímu, k započtení jistiny na kupní cenu dojde ke dni zaplacení zbytku kupní ceny dle čl. V. odst. 3. písm. b)

b) zbytek kupní ceny ve výši 402.100,- Kč je nabyvatel povinen zaplatit převádějícímu na účet Městské části Praha 9 č. [REDACTED] nejpozději do 90 dnů od podpisu smlouvy její poslední smluvní stranou.

Kupní cena bude považována za uhrazenou teprve tehdy, kdy bude celá částka odpovídající kupní ceně připsána na určený účet převádějícího.

Pokud nabyvatel kupní cenu ve lhůtě nezaplatí, má převádějící právo od této smlouvy odstoupit. Odstoupením od smlouvy se smlouva ruší od samého počátku, vyjma ustanovení odstavce 4. tohoto článku. Pokud bude nabyvateli doporučená poštovní zásilka obsahující tento písemný projev vůle převádějícího o odstoupení od smlouvy uložena na poště a nabyvatel si ji nevyzvedne ani do 15 dnů od jejího uložení, za den doručení se považuje 16. den od uložení této zásilky na poště.

4. V případě, že nabyvatel poruší svoji povinnost zaplatit kupní cenu do 90 dnů od podpisu této smlouvy, je nabyvatel povinen zaplatit převádějícímu smluvní pokutu ve výši 10.000,- Kč, a to do 15 dnů ode dne, kdy mu bude doručena výzva převádějícího k jejímu zaplacení. Pokud bude nabyvateli doporučená poštovní zásilka obsahující výzvu převádějícího k zaplacení smluvní pokuty uložena na poště a nabyvatel si ji nevyzvedne ani do 15 dnů od jejího uložení, za den doručení se považuje 16. den od uložení této zásilky na poště.

Smluvní strany se dohodly na tom, že v tomto případě dojde k započtení jistiny ve výši 10.000,- Kč, kterou zaplatil nabyvatel před doručením prohlášení o přijetí nabídky k prodeji bytu převádějícímu, na smluvní pokutu, jistina tedy propadne.

VI.

Prohlášení a závazky nabyvatele

Nabyvatel prohlašuje, že

- a) mu svědčí právo nájmu k bytu odpovídajícímu předmětu převodu a že nemá vůči převádějícímu jako pronajímateli dluh na platbách souvisejících s užíváním bytu (zejména dluh na nájemném, poplatku z prodlení, zálohách na služby, doplatku za služby); zároveň se nabyvatel zavazuje, že tuto povinnost bude plnit i po dobu od podpisu této smlouvy do dne, kdy nastanou účinky podle této smlouvy;
- b) neexistují důvody pro výpověď z nájmu bytu;
- c) je seznámen se současným právním, technickým i faktickým stavem předmětu převodu, se kterým souhlasí a nežádá doplnění žádných informací o stavu předmětu převodu, kupuje jej, jak stojí a leží a předem se vzdává svého práva z vadného plnění;
- d) v průběhu privatizace bytové jednotky uvedl ve všech dokumentech pravdivé údaje, a to zejména v čestných prohlášeních, která předal převodci, resp. jím zmocněné osobě, spolu s formulářem o vyjádření zájmu a s formulářem o přijetí závazné nabídky;

Pro případ, že by prohlášení nabyvatele v čl. VI. této smlouvy či kterákoli jeho část nebylo pravdivé, má převádějící právo od této smlouvy odstoupit a požadovat po nabyvateli uhrazení smluvní pokuty ve výši 10.000,- Kč. Tato dvě práva může uplatnit současně, nebo každé z nich samostatně. Ustanovení článku V. odst. 4. se použije obdobně.

VII.

Další ujednání

1. Nabyvatel prohlašuje, že ke dni vkladu této smlouvy na katastrální úřad uhradil veškeré své splatné závazky vzniklé v souvislosti s užíváním bytové jednotky, která je předmětem převodu dle této smlouvy. Pro případ, že by toto prohlášení nabyvatele nebylo pravdivé, má

převádějící právo od této smlouvy odstoupit a požadovat po nabyvateli uhrazení smluvní pokuty ve výši 10.000,- Kč. Tato dvě práva může uplatnit současně, nebo každé z nich samostatně. Ustanovení článku V. odst. 4. se použije obdobně.

2. Jednotky v domě budou zatíženy služebností průchodu a průjezdu domem č.p. 292 umístěným na pozemku parc. č. 69/1 a služebností chůze a jízdy po pozemku parc. č. 69/1, jehož součástí je stavba č.p. 292 v k.ú. Vysočany ve prospěch pozemku parc. č. 69/2, jehož součástí je stavba bez čp./bez č.ev. a dále služebnostmi stejného obsahu ve prospěch pozemku parc. č. 72, vše v k.ú. Vysočany. Jednotky v domě budou dále zatíženy služebností inženýrských sítí na pozemku parc. č. 69/1, jehož součástí je stavba č.p. 292 v k.ú. Vysočany ve prospěch pozemku parc. č. 69/2, jehož součástí je stavba bez čp./bez č. ev. a dále služebností stejného obsahu ve prospěch pozemku parc. č. 72, vše v k.ú. Vysočany.

3. Převádějící prohlašuje, že na předmětu převodu nevážnou žádné dluhy ani žádná v této smlouvě či v katastru nemovitostí neuvedená věcná břemena, zástavní práva či jiné právní vady, a že právní stav předmětu převodu odpovídá skutečnostem uvedeným v této smlouvě.

4. Převádějící seznámil nabyvatele se stavem předmětu převodu. Nabyvatel výslovně prohlašuje, že mu je dobře znám stav předmětu převodu, že si jej před uzavřením této smlouvy dobře prohlédl, seznámil se s jeho stavem, včetně právního stavu zapsaného v katastru nemovitostí a že si jej kupuje v tom stavu, v jakém se nachází ke dni podpisu této smlouvy.

5. Převádějící prohlašuje, že všechna technická zařízení v domě jsou pravidelně podrobována povinným revizním prověrkám, jejichž závěry jsou uvedeny v písemných protokolech a převádějícímu nejsou známy žádné závady, které by bránily řádnému užívání předmětu převodu a domu, ve kterém se předmět převodu nachází.

6. Podle § 1166 odst. 1 písm. c) občanského zákoníku z vlastníka nemovité věci přecházejí na vlastníky jednotek práva a závady týkající se nemovité věci v rozsahu odpovídající jejich spoluvlastnickým podílům, a to zejména práva a závady založené:

- smlouvou o odběru vody
- smlouvou o odvodu odpadních vod
- smlouvou o odběru el. energie
- smlouvou o odvozu komunálního odpadu
- smlouvou o správě domu
- smlouvou o zavedení a provozování multifunkční telekomunikační sítě ze dne 2.6.2000 uzavřenou mezi Městskou částí Praha 9 a TES Media, spol. s r.o., IČ: 18383891, se sídlem Lovosická 40/440, Praha 9
- smlouvou o odečítací a rozúčtovací službě č. 348/2015 ze dne 7.9.2015 uzavřenou mezi Městskou částí Praha 9 a PROFITHERM CZ s.r.o., IČ: 28422406, se sídlem Strašnická 1397/20, 102 00 Praha 10 - Hostivař.

7. Nabyvatel bude hradit předepsané nájemné za užívání bytu pouze do konce měsíce, ve kterém bude na základě uzavřené smlouvy podán návrh na vklad vlastnického práva na Katastrální úřad pro hlavní město Praha. Potom bude nabyvatel hradit předepsané zálohy na služby spojené s užíváním bytu a příspěvek na správu domu a pozemku ve výši stanovené nově ze zákona vzniklým **Společenstvím vlastníků jednotek Mlékárenská 292, Praha 9**, nebo stanovené v souladu s jinou pozdější platnou úpravou.

8. Správní poplatky spojené s vkladovým řízením u katastrálního úřadu uhradí nabyvatel, a to při podpisu této smlouvy k rukám převádějíciho. Poplatníkem daně z nabytí nemovité věci bude ta smluvní strana, kterou za poplatníka daně označí příslušný zákon.

9. Nabyvatel prohlašuje, že nepožaduje předložení průkazu energetické náročnosti a že jej nahradí vyúčtováním dodávek tepla, popřípadě elektřiny a plynu pro příslušnou jednotku, která je předmětem převodu, které mu bylo za uplynulé 3 roky předáno, čímž budou splněny povinnosti dle zákona č. 406/2000 Sb., o hospodaření s energií.

10. Nabyvatel prohlašuje, že byl seznámen se stanovami společenství vlastníků jednotek v jejich aktuálním a platném znění, dále se všemi náležitostmi stanov a se všemi závaznými dokumenty přijatými shromážděním společenství vlastníků, a s celým obsahem prohlášení vlastníka.

11. Nabyvatel prohlašuje, že byl seznámen v souladu s ustanovením § 1186 odst. 2 občanského zákoníku s tím, zda a jaké dluhy související se správou domu a jednotky na něj přechází.

12. Nabyvatel prohlašuje, že není v úpadku, nebyl na jeho majetek prohlášen konkurz, nebylo proti němu zahájeno insolvenční řízení, nebo nebyl insolvenční návrh zamítnut pro nedostatek majetku, a že mu ani nejsou známy důvody pro nastání těchto skutečností v následujících 18 měsících. Nabyvatel dále prohlašuje, že proti němu či na jeho majetek není vedeno žádné exekuční řízení a že ani neexistuje nesplněný pravomocný či vykonatelný titul nebo pohledávka, která by mohla být exekucí postižena. Pro případ, že by prohlášení nabyvatele v čl. VII. této smlouvy nebylo pravdivé, má převádějíci právo od této smlouvy odstoupit a požadovat po nabyvateli uhrazení smluvní pokuty ve výši 10.000,- Kč. Tato dvě práva může uplatnit současně, nebo každé z nich samostatně. Ustanovení článku V. odst. 4. se použije obdobně.

13. Nabyvatel prohlašuje, že není v manželském svazku a že jednotku nabyvá do svého výlučného vlastnictví.

VIII.

Předkupní právo

1. Smluvní strany tímto sjednávají ve prospěch převádějíciho k předmětu převodu předkupní právo.

2. Předkupní právo podle odstavce 1. tohoto článku se sjednává jako právo věcné a působí i vůči právním nástupcům nabyvatele.

3. Nabyvatel je povinen při zamýšleném prodeji, darování či jiném způsobu zcizení předmětu převodu nabídnout předmět převodu ke koupi nejprve převádějícímu. Ustanovení předchozí věty neplatí, bude-li předmět převodu darován sourozenci nabyvatele či příbuznému nabyvatele v řadě přímé.

4. Předmět převodu bude převádějícímu nabídnut podle odstavce 3. tohoto článku za cenu, za kterou jej nabyvatel koupil, zvýšenou o hodnotu zhodnocení provedeného na náklad nového majitele a sníženou o opotřebení předmětu převodu i jeho případné znehodnocení, přičemž tyto hodnoty budou stanoveny soudním znalcem a odsouhlaseny převádějícím. V případě, že

předmět převodu bude zatížen zástavním právem, bude cena, za kterou bude předmět převodu nabídnut převádějícímu, snížena o hodnotu pohledávky zajištěné tímto zástavním právem včetně jejího příslušenství.

5. Předkupní právo se sjednává na dobu pěti let ode dne podání návrhu na vklad vlastnického práva dle této smlouvy do katastru nemovitostí.

6. Nabyvatel je povinen písemně upozornit převádějícího na skutečnost, že je v prodlení se splácením pohledávky zajištěné zástavním právem k předmětu převodu, a to vždy, když se do prodlení dostane, a bez zbytečného odkladu.

IX.

Zákaz zatížení jednotky

1. Nabyvatel se v souladu s ustanovením § 1761 občanského zákoníku zavazuje nezřídit k jednotce bez předchozího písemného souhlasu převádějícího zástavní právo, kterým by zajišťoval pohledávku o vyšší hodnotě než je kupní cena za jednotku podle této smlouvy. Smluvní strany tak zřizují jako právo věcné zákaz zatížení jednotky zástavním právem zajišťujícím pohledávku vyšší než **412.100,- Kč**. Pro vyloučení všech pochybností se konstatuje, že jednotka nesmí být zatížena ani zástavním právem zajišťujícím několik pohledávek, jejichž hodnota by v součtu převyšovala shora uvedenou částku. To neplatí pro případné budoucí pohledávky zástavního věřitele poskytujícího úvěr nebo půjčku vázanou na nabytí vlastnického práva nabyvatele podle této smlouvy. V takovém případě platí, že předmět prodeje nesmí být zatížen zástavním právem zajišťujícím pohledávku vyšší než je kupní cena podle této smlouvy a zástavním právem k budoucím pohledávkám, přičemž součet pohledávky a budoucích pohledávek není vyšší než dvojnásobek kupní ceny podle této smlouvy.

2. Nabyvatel se dále zavazuje bez předchozího písemného souhlasu převádějícího nezřídit k jednotce věcné břemeno ani jednotku jakkoliv jinak zatížit.

3. Zákaz zatížení jednotky podle bodů 1. a 2. tohoto článku se zřizuje bezúplatně na dobu existence předkupního práva podle článku VIII. této smlouvy. Nabyvatel a každý jeho právní nástupce je jako povinný povinen toto právo trpět.

4. Pro případ, že by Katastrální úřad pro hlavní město Prahu, Katastrální pracoviště Praha, nepovolil vklad práva dle čl. IX. smlouvy, zavazují se obě smluvní strany uzavřít novou smlouvu, a to nejpozději do 3 měsíců od dne doručení písemné výzvy převádějícího nabyvateli k uzavření smlouvy.

5. Poruší-li nabyvatel jakoukoliv povinnost dle tohoto článku, je převádějící oprávněn od této smlouvy odstoupit a požadovat po nabyvateli uhrazení smluvní pokuty ve výši 10.000,- Kč. Tato dvě práva může uplatnit současně, nebo každé z nich samostatně. Ustanovení článku V. odst. 4. se použije obdobně.

X.

Povinnosti nabyvatele v rámci stavebního řízení

1. Smluvní strany shodně konstatují, že převádějící je vlastníkem pozemku parc. č. 72 o výměře 396 m² a pozemku parc. č. 69/2 o výměře 822 m², jehož součástí je budova tč. bez

čísla popisného či evidenčního (dále jen „budova“), zapsáno v katastru nemovitých věcí vedeném Katastrálním úřadem pro hlavní město Prahu, Katastrální pracoviště Praha, na LV 715 pro katastrální území Vysočany.

2. Nabyvatel prohlašuje, že jsou mu známy níže uvedené skutečnosti:

- pozemek parc. č. 69/1, stejně jako dům čp. 292, který je jeho součástí, a všechny jednotky v tomto domě, tedy i předmět převodu, je zatížen služebností chůze a jízdy po pozemku parc. č. 69/1 a služebností inženýrských sítí na pozemku parc. č. 69/1 ve prospěch pozemku parc. č. 69/2, jehož součástí je budova;
- převádějící hodlal a nadále hodlá provést změnu stavby a úpravy pozemku parc. č. 69/2, přičemž ve věci bylo dne 9.6.2014 vydáno územní rozhodnutí a stavební povolení, a to rozhodnutím Úřadu městské části Praha 9 sp. zn. S P09 025242/2014/OVÚR/Rů, čj. P09 036349/2014/OVÚR/Rů;
- v rámci tohoto řízení byla předložena projektová dokumentace, ve které byla změna stavby specifikována;
- převádějící má enormní zájem na tom, aby mohl on nebo třetí osoba jím určená provést změnu stavby, dále na bezproblémovém průběhu stavebního řízení, vydání příslušných rozhodnutí, jejich nabytí právní moci a následném bezproblémovém užívání budovy jejím vlastníkem;
- pokud by převádějící neměl zajištěnou součinnost nových vlastníků jednotek v domě čp. 292, při získávání rozhodnutí a jiných opatření orgánů státní správy, jakož i za účelem bezproblémového užívání změněné stavby, k jejich převodu by nepřistoupil.

3. Nabyvatel prohlašuje, že se seznámil s dokumentací vztahující se ke změně stavby, a to včetně studie, souhrnné technické zprávy a dalších dokumentů, a souhlasí s tím, aby v rámci nového stavebního a územního řízení byla provedena stavba, která je součástí této dokumentace. V případě, že rozsah stavby bude před dokončením stavby nebo kdykoliv jindy v průběhu stavby změněn, zavazuje se nabyvatel udělit svůj souhlas znovu, bude-li o to stavebníkem požádán, ledažby změněná stavba prokazatelně významně více omezovala nabyvatelova práva. Převádějící zajistí, aby byly po provedení stavebních prací pozemky ve vlastnictví nabyvatele uvedeny do původního, popřípadě náležitého stavu odpovídajícího jejich funkčnímu využití.

4. Nabyvatel se zavazuje zdržet se uplatnění jakýchkoliv námitek a připomínek či podání případného opravného prostředku v rámci stavebního řízení a zavazuje se dále zdržet se jakéhokoliv jiného jednání, které by mohlo poškozovat stavebníka v rámci realizace změny stavby na pozemku parc. č. 69/2 a úprav pozemků parc. č. 69/2 a parc. č. 72, vše v k.ú. Vysočany.

5. Závazky nabyvatele vztahující se ke stavebnímu či územnímu řízení podle tohoto článku smlouvy se vztahují i na jakákoliv další taková řízení o budově. Nabyvatel se zavazuje své závazky podle tohoto článku převést na své právní nástupce, pokud na ně nepřejdou ze zákona.

6. Práva a povinnosti podle této smlouvy je převádějící oprávněn převést na třetí osobu smlouvou o postoupení části smlouvy případně jiným právním jednáním s obdobným smyslem a účelem. S tím nabyvatel výslovně souhlasí.

7. Nabyvatel se zavazuje své souhlasy učiněné v rámci tohoto článku smlouvy neodvolat.

8. Nabyvatel výslovně souhlasí s tím, že porušení tohoto článku smlouvy představuje podstatné porušení této smlouvy. Nabyvateli je známo, že bez zajištění plnění podmínek dle tohoto článku smlouvy by převodce tuto smlouvu neuzavřel. Z uvedených důvodů smluvní strany sjednávají právo nabyvatele odstoupit od této smlouvy v případě, že nabyvatel poruší jakoukoliv svoji povinnost sjednanou v tomto článku smlouvy.

XI.

Zajišťování správy, provozu a oprav společných částí domu

1. Správu společných částí domu v době uzavření této smlouvy zajišťuje správce, kterým je TOMMI-holding, spol. s r.o. O způsobu správy domu v dalším období rozhodne schůze shromáždění vlastníků jednotek domu.

2. Nabyvatel je povinen při provozu, správě a užívání předmětné jednotky a společných částí domu, který je součástí pozemku, plnit všechny povinnosti, které pro něj plynou z právních předpisů, z prohlášení vlastníka budovy a z rozhodnutí společenství vlastníků jednotek. Se všemi těmito povinnostmi se nabyvatel seznámil ještě před uzavřením této smlouvy. Zejména bude nabyvatel jako vlastník předmětné jednotky povinen přispívat na náklady spojené se správou domu.

XII.

Závěrečná ustanovení

1. Odstoupením od smlouvy se tato smlouva od počátku ruší.

2. Účastníci této smlouvy žádají, aby byl u Katastrálního úřadu pro hlavní město Prahu, Katastrální pracoviště Praha, proveden zápis změn vlastnických práv k předmětu převodu podle čl. III. a IV. této smlouvy a vklad dalších věcných práv podle článků VIII. a IX. této smlouvy.

3. Nabyvatel nabude vlastnické právo k předmětu převodu vkladem do katastru nemovitostí s účinky ke dni, kdy byl návrh na vklad doručen katastrálnímu úřadu.

4. Obě strany shodně konstatují a berou na vědomí, že předmět převodu stejně jako další jednotky v budově označené č.p. 292 byl vymezen podle příslušných ustanovení občanského zákoníku, zejména tedy podle ustanovení § 1166 a násl. Nabyvatel prohlašuje, že měl možnost se seznámit s prohlášením vlastníka a dalšími dokumenty a podklady pro uzavření této smlouvy. Podle § 1177 občanského zákoníku je nabyvatel povinen poté, co se stane vlastníkem předmětné jednotky, oznámit bez odkladu tuto skutečnost společenství vlastníků jednotek.

5. Nabyvatel je obeznámen se skutečností, že převádějíci je povinen na dotaz třetí osoby poskytovat informace v souladu se zákonem č. 106/1999 Sb., o svobodném přístupu k informacím, ve znění pozdějších předpisů a souhlasí s tím, aby informace obsažené v této smlouvě byly v rozsahu zákonem stanoveným poskytnuty třetím osobám, pokud o ně požádají. Nabyvatel bere na vědomí, že převádějíci zařadí text této smlouvy do elektronické databáze smluv vedené převádějícím a do registru smluv zřízeného zákonem č. 340/2015 Sb., o registru smluv. Nabyvatel též prohlašuje, že nic z obsahu této smlouvy nepovažuje za důvěrné ani za obchodní tajemství. Nabyvatel tímto dává převádějícímu dobrovolný souhlas s uveřejněním údajů, týkajících se plnění závazků plynoucích z této smlouvy v příslušné databázi.

6. Nabyvatel bere na vědomí, že Městská část Praha 9 je správcem mých osobních údajů podle Nařízení Evropského parlamentu a Rady (EU) č. 2016/679 (GDPR) o ochraně fyzických osob v souvislosti se zpracováním osobních údajů a o volném pohybu těchto údajů a navazujících právních předpisů. Moje osobní údaje výslovně uvedené v tomto prohlášení jsou v nezbytné míře a rozsahu zpracovávány na základě tohoto prohlášení a s ním souvisejících oprávněných zájmů správce, a to výhradně za účelem přijetí a zpracování tohoto prohlášení a činností pojmově souvisejících včetně jednání o uzavření kupní smlouvy a následného plnění této kupní smlouvy, jakož i vedení nezbytné evidence v souladu s oprávněnými zájmy správce. Z téhož důvodu budou osobní údaje v nezbytné míře a rozsahu zpracovávány také v protokolech o jednání, stanoviscích a materiálech Rady a Zastupitelstva Městské části Praha 9. Správce údajů je oprávněn si s ohledem na uvedený účel ověřit moji totožnost. Zpracování uvedených osobních údajů nepodléhá zvlášť udělenému souhlasu. Osobní údaje budou rovněž zpřístupněny zpracovateli, firmě TOMMI holding s.r.o., IČ: 45280355, která pro Městskou část Praha 9 vede agendu nájmu bytů, nájemníků a nájemného, a na základě smluvního závazku garantuje srovnatelnou úroveň ochrany osobních údajů. Prohlašuji, že si jsem vědom svého práva na přístup k osobním údajům, svého práva požádat o jejich doplnění, aktualizaci či upřesnění, podat námitku, požádat o omezení zpracování či výmaz, budou-li údaje zpracovávány neoprávněně, jakož i podat stížnost u Úřadu pro ochranu osobních údajů.

7. Uhrazením smluvní pokuty podle příslušného ustanovení této smlouvy není dotčen nárok oprávněné osoby na náhradu újmy, která jí porušením povinnosti vznikla.

8. Tato smlouva se pořizuje ve čtyřech stejnopisech, z nichž dva obdrží převádějící, jeden nabyvatel a jeden bude podán jako příloha s návrhem na vklad do katastru nemovitostí.

9. Změny a doplňky této smlouvy musí mít písemnou formu.

10. Tato smlouva nabývá účinnosti nejdříve dnem uveřejnění v registru smluv na základě ustanovení § 6 zákona č. 340/2015 o zvláštních podmínkách účinnosti některých smluv, uveřejňování těchto smluv a o registru smluv. Smluvní strany v této souvislosti sjednávají, že uveřejnění této smlouvy v Registru smluv provede ve lhůtě 30 dnů od uzavření této smlouvy převádějící.

Příloha: schéma půdorysů všech podlaží domu určující polohu jednotek a společných částí domu s údaji o podlahových plochách jednotek

Plná moc

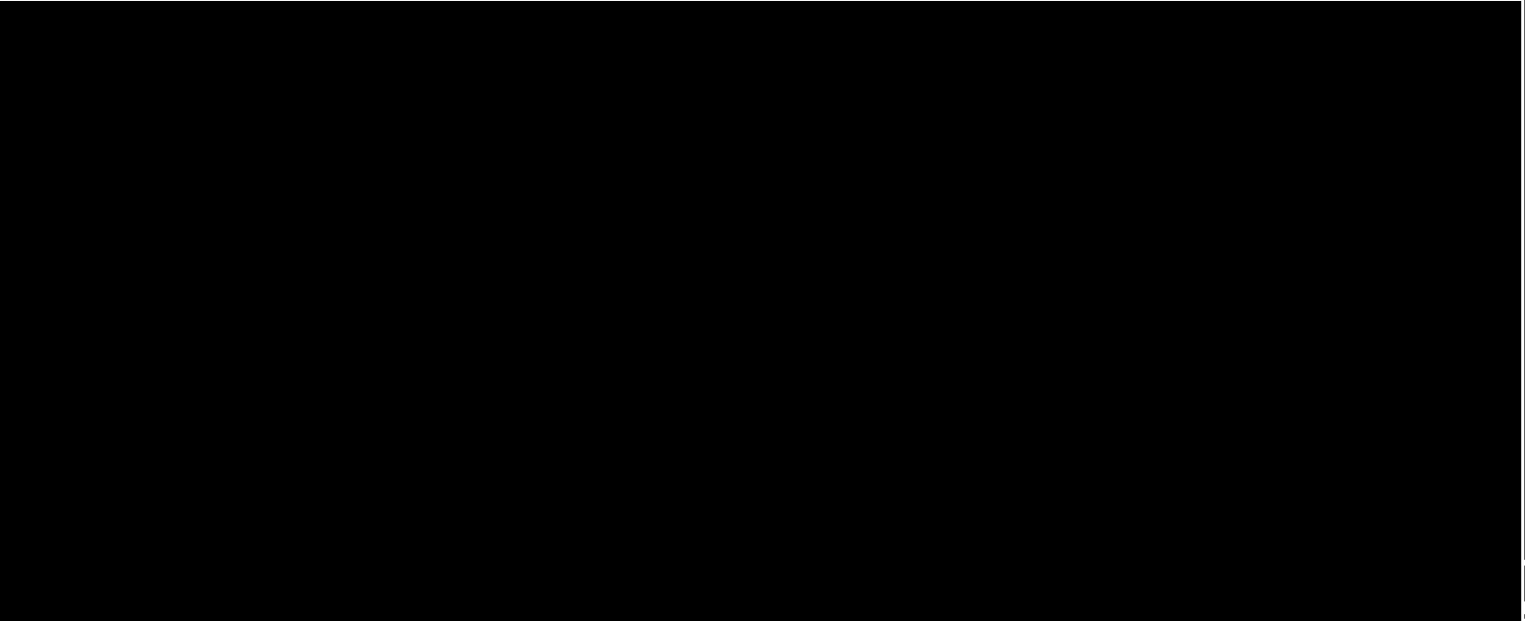

PLNÁ MOC

Já, níže podepsaný

Mgr. Marek Ladislav, [REDACTED]
[REDACTED]

uděluji plnou moc

Olze Ladislavové, [REDACTED]
[REDACTED]

k jednání, k zastupování a k podpisu Smlouvy o převodu vlastnictví bytové jednotky č. 6 v domě čp. 292, postaveném na pozemku parc. č. 69/1, v katastrálním území Vysočany, obec hl. m. Praha, včetně odpovídajícího podílu na společných částech nemovité věci.

Tato plná moc se uděluje na dobu neurčitou.

V Praze dne 10.1.2019

[REDACTED]



SCHÉMA PŮDORYSŮ PODLAŽÍ V DOMĚ MLÉKARENSKÁ Č.P. 292, K.Ú. VYSOČANY

1.PP



1.NP

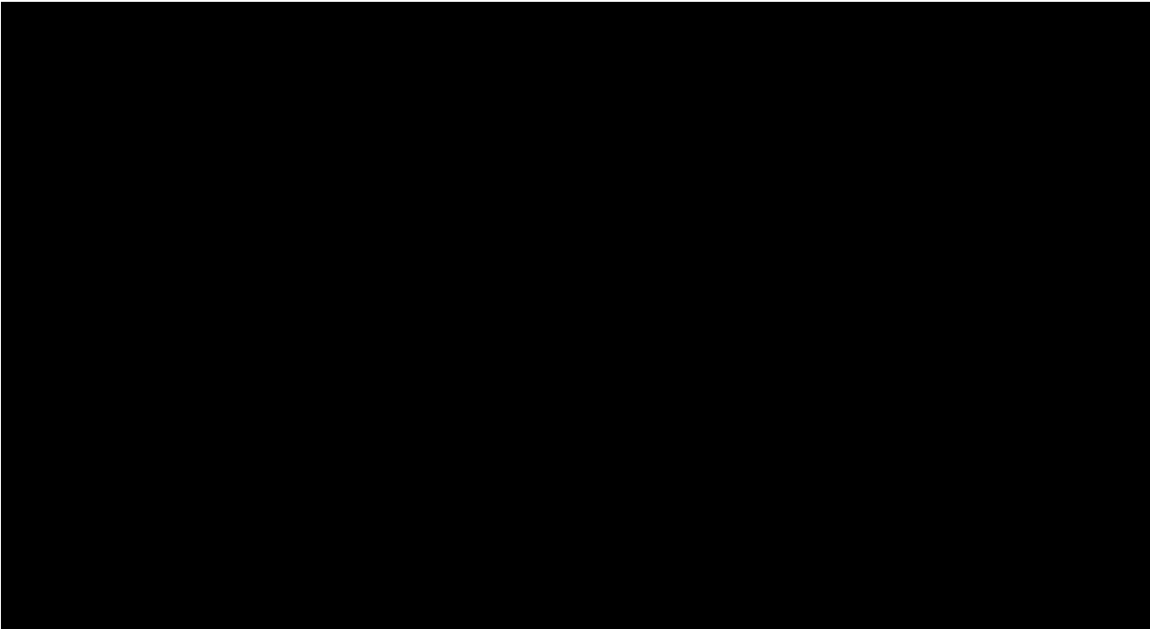
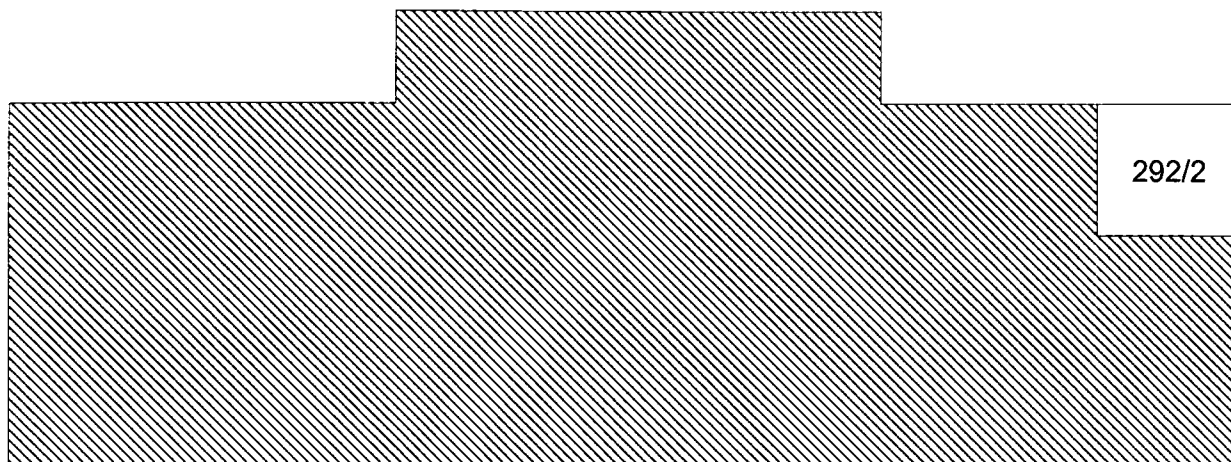
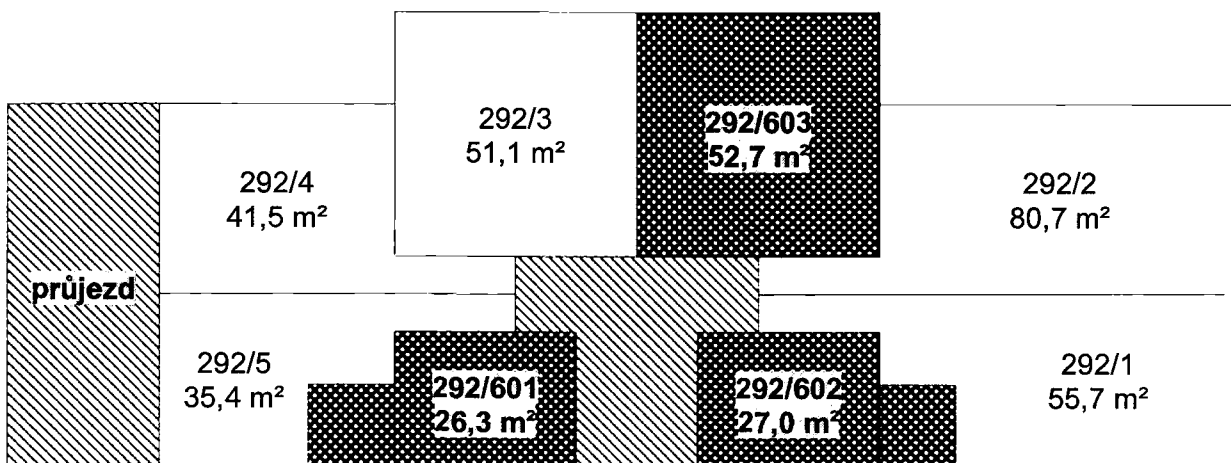

2.NP

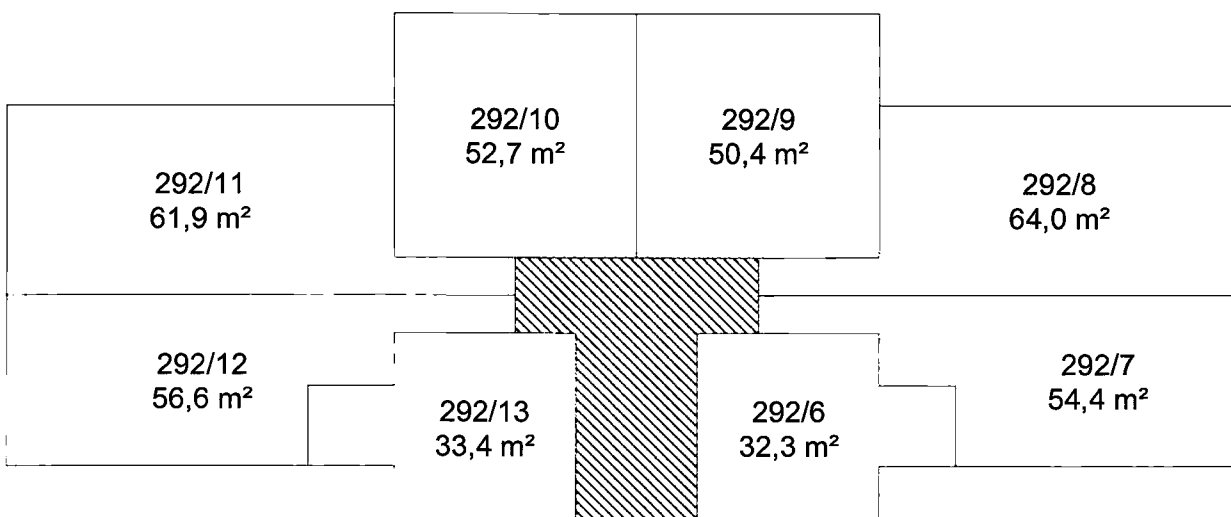

byť

společné části

nebytový prostor

3.NP

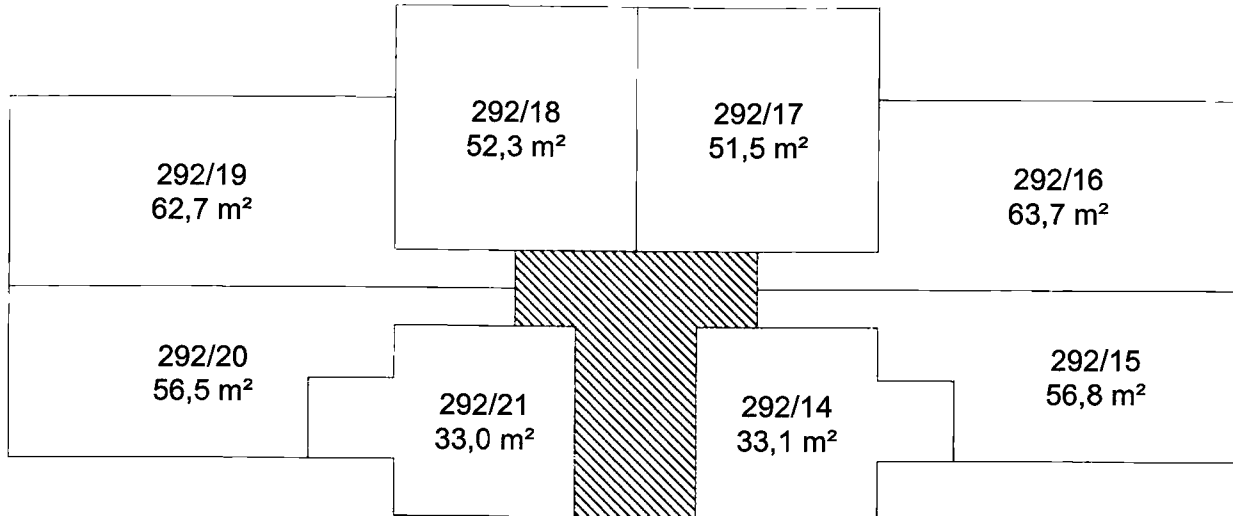

4.NP

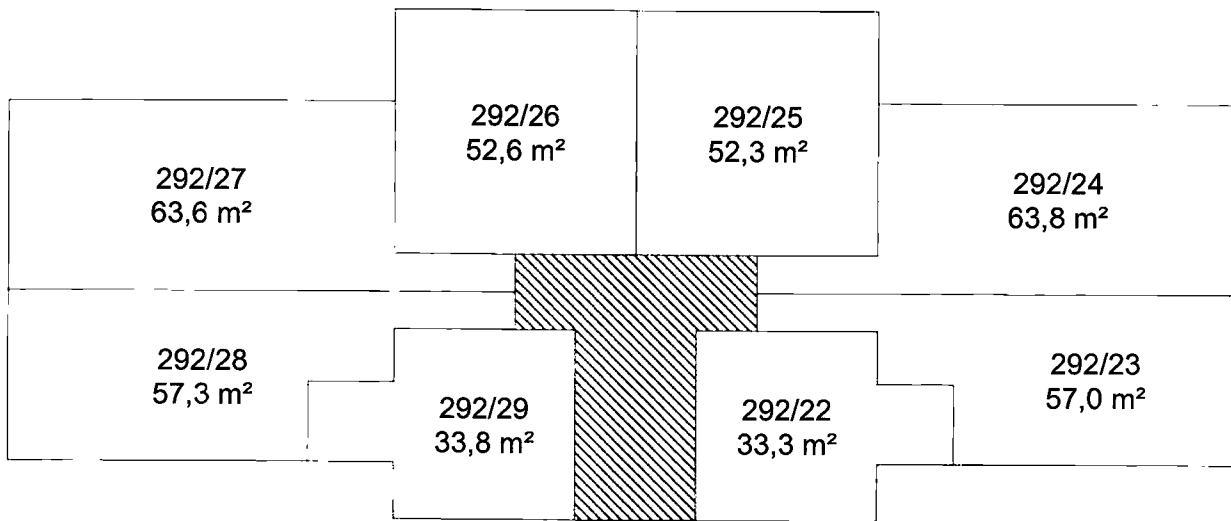

5.NP

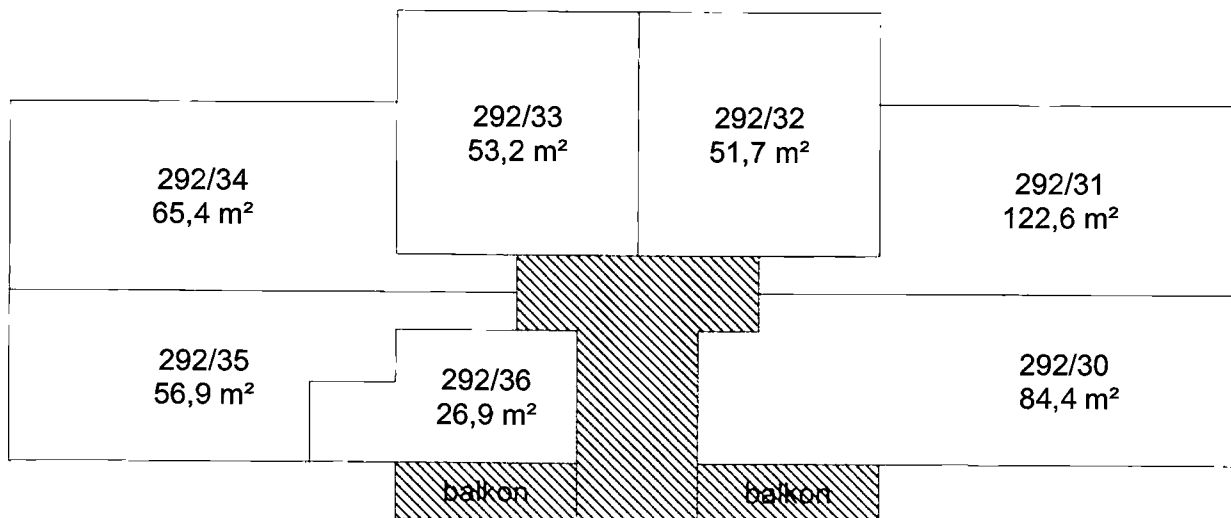



byť

společné části

nebytový prostor

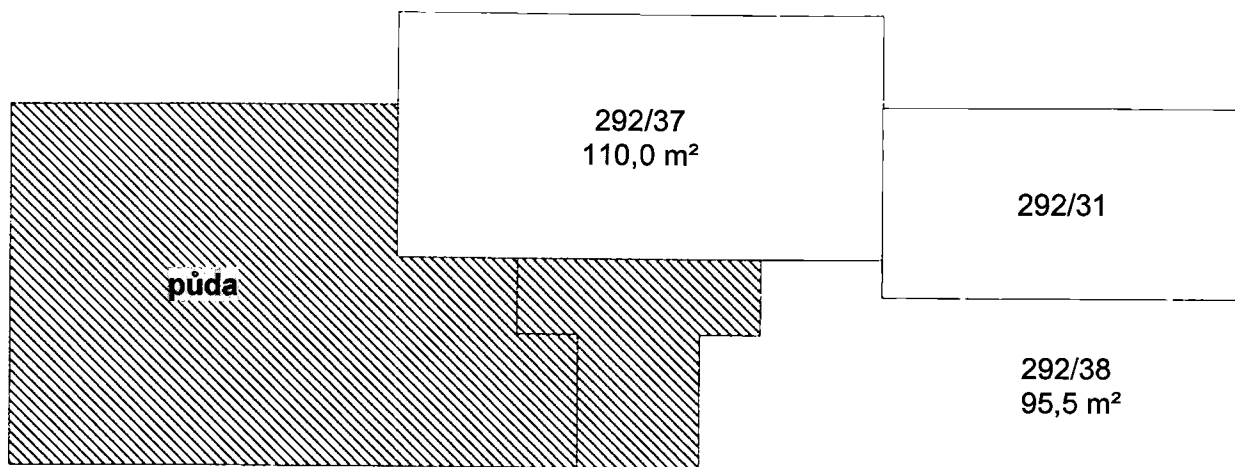
6.NP



 byt

 společné části

 nebytový prostor

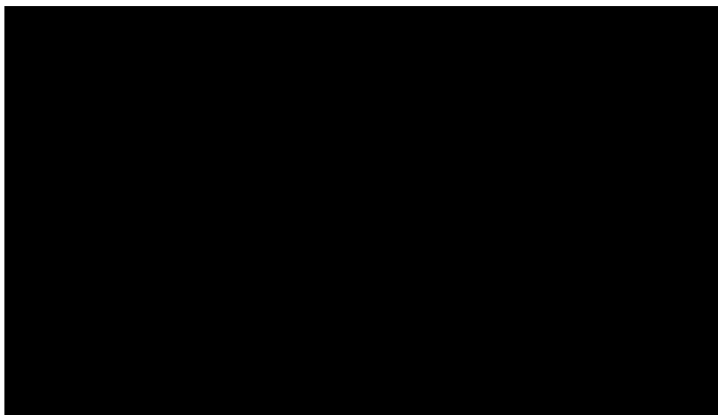
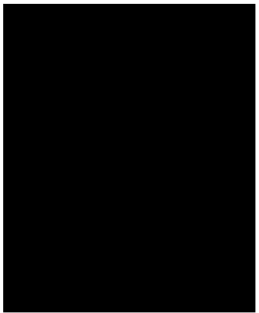

 byt

 společné části

 nebytový prostor