

**Česká republika – Státní pozemkový úřad**

sídlo: Husinecká 1024/11a, 130 00 Praha 3 – Žižkov

IČO: 01312774

DIČ: CZ01312774

za který právně jedná Mgr. Roman Hanzík, vedoucí Pobočky Mladá Boleslav

adresa: Bělská 151, PSČ 293 01 Mladá Boleslav

na základě oprávnění vyplývajícího z předpisu Státního pozemkového úřadu č. 1/2016,

Podpisový řád, ze dne 1. ledna 2016

bankovní spojení: Česká národní banka

číslo účtu: 140011-3723001/0710

(dále jen „propachtovatel“)

– na straně jedné –

a

**Zemědělská akciová společnost Mezihájí, a.s.**

sídlo: Kněžice 94, PSČ 289 02

IČO: 25610813

DIČ: CZ25610813

zapsána v obchodním rejstříku vedeném Městským soudem v Praze, oddíl B, vložka 4959

osoba oprávněná jednat za právnickou osobu Václav Šejn, předseda představenstva

(dále jen „pachtýř“)

– na straně druhé –

uzavírají podle ustanovení § 2332 a násl. zákona č. 89/2012 Sb., občanský zákoník, (dále jen „NOZ“) tuto

**PACHTOVNÍ SMLOUVU  
č. 37N17/28****Čl. I**

Propachtovatel je ve smyslu zákona č. 503/2012 Sb., o Státním pozemkovém úřadu a o změně některých souvisejících zákonů, ve znění pozdějších předpisů, příslušný hospodařit s těmito pozemky ve vlastnictví státu vedenými u Katastrálního úřadu pro Středočeský kraj, Katastrálního pracoviště Nymburk:

obec	kat. území	druh evidence	parcela č.	výměra	druh pozemku
Chroustov	Chroustov	KN	199/2	5 198 m <sup>2</sup>	orná půda
Chroustov	Chroustov	KN	251/2	1 586 m <sup>2</sup>	orná půda
Chroustov	Chroustov	KN	251/3	4 350 m <sup>2</sup>	orná půda
Chroustov	Chroustov	KN	334/23	211 m <sup>2</sup>	orná půda

## Čl. II

Propachtovatel přenechává pachtýři pozemky uvedené v čl. I této smlouvy do užívání za účelem:

- provozování zemědělské výroby.

## Čl. III

Pachtýř je povinen:

a) užívat pozemky řádně v souladu s jejich účelovým určením, hospodařit na nich způsobem založeným na střídání plodin a hnojení organickou hmotou ve dvou až čtyřletých cyklech podle fyzikálních vlastností půdy, způsobu hospodaření a nároků pěstovaných rostlin,

b) dodržovat povinnosti vyplývající ze zákona č. 326/2004 Sb., o rostlinolékařské péči a o změně některých souvisejících zákonů, ve znění pozdějších předpisů,

c) dodržovat zákaz hospodářské činnosti vyvolávající erozi a další degradaci půdy a používání toxických a jiných škodlivých látek s dlouhodobým reziduálním účinkem, dodržovat ustanovení § 3 odst. 1 zákona č. 334/1992 Sb., o ochraně zemědělského půdního fondu, ve znění pozdějších předpisů,

d) umožnit propachtovateli provádění kontroly k bodům a) až c) formou nahlédnutí do evidence rozborů a vstupem na pozemky,

e) dodržovat povinnosti vyplývající ze zákona č. 449/2001 Sb., o myslivosti, ve znění pozdějších předpisů,

f) provádět podle podmínek sběr kamene,

g) vyžádat si souhlas propachtovatele při realizaci zúrodňovacích opatření a zakládání trvalých porostů na pozemcích nebo při provádění změny druhu pozemku,

h) trpět věcná břemena, resp. služebnosti spojené s pozemky, jež jsou předmětem pachtu,

i) platit v souladu se zákonnou úpravou daň z nemovitých věcí za propachtované pozemky, jež jsou předmětem pachtu.

## Čl. IV

1) Tato smlouva se uzavírá **od 23.06.2017** na dobu neurčitou.

2) Právní vztah založený touto smlouvou lze ukončit dohodou nebo písemnou výpovědí.

3) Pacht lze v souladu s ustanovením § 2347 NOZ vypovědět v dvanáctiměsíční výpovědní době, a to vždy jen k 1. říjnu běžného roku.

4) Stane-li se pachtýř ze zdravotních důvodů nezpůsobilý na pozemku hospodařit, má dle ustanovení § 2348 NOZ právo vypovědět pacht v tříměsíční výpovědní době.

5) Propachtovatel může v souladu s ustanovením § 2334 NOZ vypovědět pacht bez výpovědní doby, jestliže pachtýř propachtuje propachtované pozemky jinému, přenechá-li je k užívání nebo změní-li hospodářské určení pozemků, anebo způsob jejich užívání nebo požívání bez propachtovatelova předchozího souhlasu.

## Čl. V

1) Pachtýř je povinen platit propachtovateli pachtovné.

2) Pachtovné se platí **ročně pozadu** vždy k 01.10. běžného roku.

3) Roční pachtovné se stanovuje dohodou ve výši **5 317 Kč** (slovy: pět tisíc třístá sedmáct korun českých).

4) Pachtovné za období od účinnosti smlouvy do 30.09.2017 včetně činí **1 457 Kč** (slovy: jedentřicet čtyřistá padesát sedm korun českých) a bude uhrazeno k 01.10.2017.

5) Pachtovné bude hrazeno převodem na účet propachtovatele vedený u České národní banky, číslo účtu 140011-3723001/0710 variabilní symbol 3711728.

Zaplacením se rozumí připsání placené částky na účet propachtovatele.

6) Nedodrží-li pachtýř lhůtu pro úhradu pachtovného, je povinen podle ustanovení § 1970 NOZ zaplatit propachtovateli úrok z prodlení, a to na účet propachtovatele vedený u České národní banky, číslo účtu 180013-3723001/0710, variabilní symbol 3711728.

7) Prodlení pachtýře s úhradou pachtovného delší než 60 dnů se považuje za porušení smlouvy, které zakládá právo propachtovatele smlouvu vypovědět bez výpovědní doby (ustanovení § 2228 odst. 4 NOZ).

8) Smluvní strany se dohodly, že propachtovatel je oprávněn vždy k 01.10. běžného roku jednostranně zvýšit pachtovné o míru inflace vyjádřenou přírůstkem průměrného ročního indexu spotřebitelských cen vyhlášenou Českým statistickým úřadem za předcházející běžný rok.

Zvýšené pachtovné bude uplatněno písemným oznámením ze strany propachtovatele nejpozději do 01.09. běžného roku, a to bez nutnosti uzavírat dodatek a pachtýř bude povinen novou výši pachtovného platit s účinností od nejbližší platby pachtovného.

Základem pro výpočet zvýšeného pachtovného bude pachtovné sjednané před tímto zvýšením.

V případě, že meziroční míra inflace přestane být z jakéhokoli důvodu nadále publikována, nahradí ji jiný podobný index nebo srovnatelný statistický údaj vyhledávaný příslušným orgánem, který propachtovatel dle svého rozumného uvážení zvolí.

9) Smluvní strany sjednávají odlišně od § 2337 NOZ to, že pachtýř nemá právo na slevu z pachtovného nebo prominutí pachtovného ve vazbě na to, že k pozemkům, které jsou předmětem pachtu dle této smlouvy, není zajištěn přístup.

## Čl. VI

Pokud jsou na propachtovaných pozemcích zřízena meliorační zařízení, pachtýř se zavazuje:

- u melioračních zařízení umístěných pod povrchem půdy zajistit jejich údržbu,
- k hlavním melioračním zařízením umožnit přístup za účelem provedení údržby.

## Čl. VII

1) Pachtýř bere na vědomí a je srozuměn s tím, že pozemky, které jsou předmětem pachtu dle této smlouvy, mohou být propachtovatelem převedeny na třetí osoby v souladu s jeho dispozičním oprávněním. V případě změny vlastnictví platí ustanovení § 2221 a § 2222 NOZ.

2) Pachtýř bere na vědomí a je srozuměn s tím, že k pozemkům, které jsou předmětem pachtu dle této smlouvy, nemá zajištěn přístup a tuto smlouvu uzavírá s tím, že si přístup zajistí bez toho, aby mohl požadovat po propachtovateli jakékoli plnění.

## Čl. VIII

Pachtýř je oprávněn propachtované pozemky, některé z nich nebo jejich části propachtovat nebo dát do užívání třetí osobě jen s předchozím písemným souhlasem propachtovatele.

## Čl. IX

1) Smluvní strany se dohodly, že jakékoliv změny a doplňky této smlouvy jsou možné pouze písemnou formou dodatku k této smlouvě, a to na základě dohody smluvních stran, není-li touto smlouvou stanoveno jinak.

2) Smluvní strany jsou povinny se vzájemně informovat o jakékoli změně údajů týkajících se jejich specifikace jako smluvní strany této smlouvy, a to nejpozději do 30 dnů ode dne změny.

## Čl. X

Tato smlouva je vyhotovena ve dvou stejnopisech, z nichž každý má platnost originálu. Jeden stejnopis přebírá pachtýř a jeden je určen pro propachtovatele.

## Čl. XI

Tato smlouva nabývá platnosti dnem podpisu smluvními stranami a účinnosti dnem uvedeným v Čl. IV této smlouvy.

## Čl. XII

Smluvní strany po přečtení této smlouvy prohlašují, že s jejím obsahem souhlasí a že tato smlouva je shodným projevem jejich vážné a svobodné vůle, a na důkaz toho připojují své podpisy.

V Mladé Boleslavi dne 23.06.2017

  
Mgr. Roman Hanzík  
vedoucí Pobočky Mladá Boleslav

propachtovatel

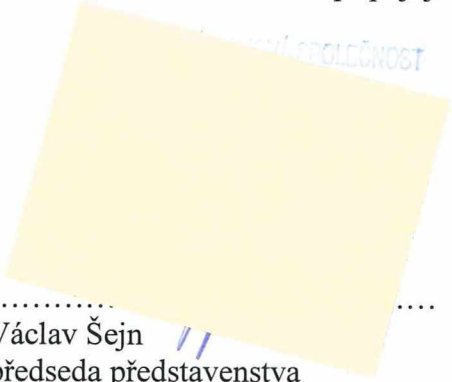
  
Václav Šejn  
předseda představenstva  
Zemědělská akciová společnost  
Mezihájí, a.s.

pachtýř

Za správnost: Ing. Milada Frýdová



**Příloha k nájemní smlouvě č. 37N17/28**

Variabilní symbol: 3711728

Uzavřeno: 23.6.2017

Roční nájem:

Zemědělská akciová  
společnost Mezihájí, a.s.  
Kněžice

Datum tisku: 2.6.2017

Účinná od: 23.6.2017

5 317 Kč

Kněžice 94

Katastr	Parcela	/	Díl	Skup.	Kultura	Číslo LV	Cena za ha [Kč]	Výměra [m2]	%	Nájem [Kč]
<b>Chroustov</b>										
	199	2	0	2	2	10 002	127 500	5 198	2,2	1 458,04
VÝZVA	251	2	0	2	2	10 002	290 982	1 586	2,2	1 015,30
VÝZVA	251	3	0	2	2	10 002	290 982	4 350	2,2	2 784,70
	334	23	0	2	2	10 002	127 500	211	2,2	59,19
								<b>11 345</b>		<b>5 317,23</b>
<b>CELKEM:</b>								<b>11 345</b>		<b>5 317 Kč</b>

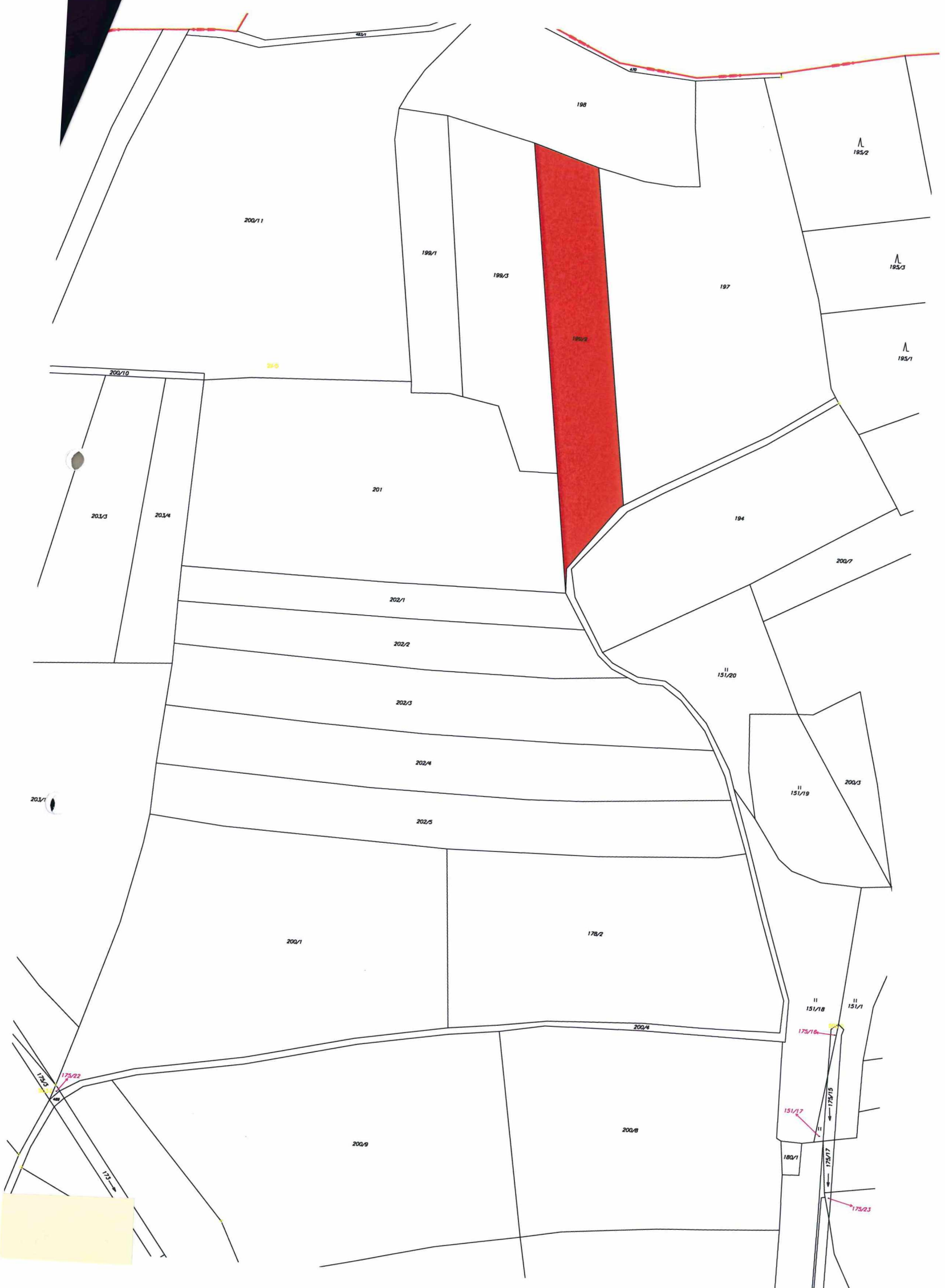

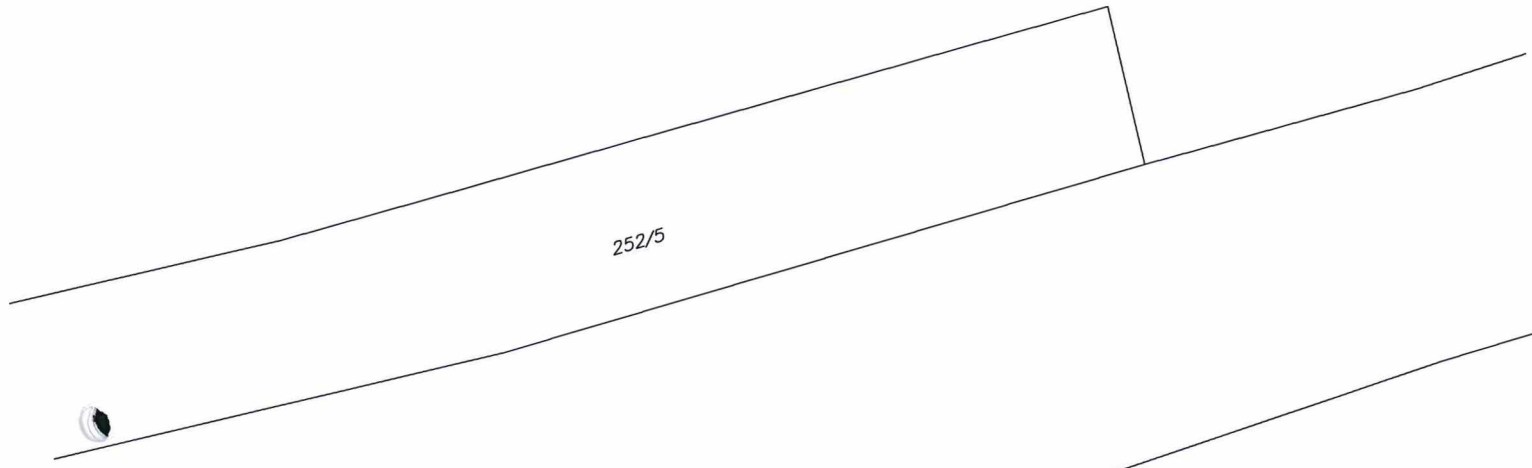
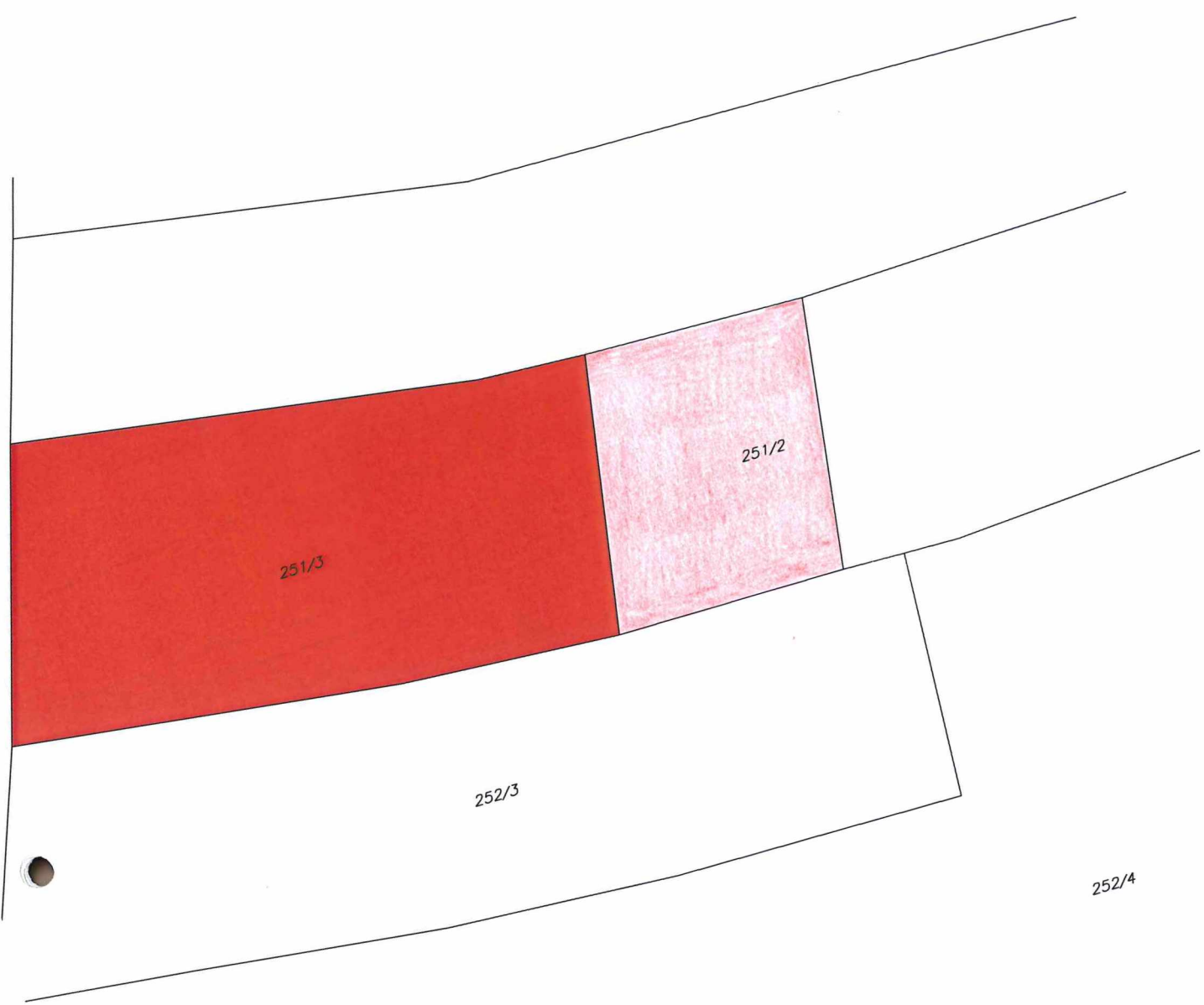



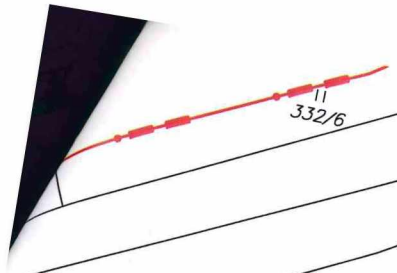

325/3

325/1

501

334/4

334/1

334/7

334/2

334/8

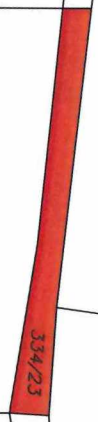

334/9

334/23

334/22

334/10

334/21

334/11

334/20

334/12

334/19

334/13

334/18

334/25

334/25

334/24

