

RÁMCOVÁ KUPNÍ SMLOUVA č. 165610279

I. Smluvní strany

Níže uvedeného dne, měsíce a roku smluvní strany:

1. Česká republika - Ministerstvo obrany, organizační složka státu

Se sídlem: Tychonova 1, 160 01 Praha 6
Jednající: ředitelka Odboru nabývání movitého majetku Sekce vyzbrojování a akvizic
MO, Mgr. Kateřina Havlíčková
Na adrese: náměstí Svobody 471/4, 161 01 Praha 6
IČO: 60162694
DIČ: CZ 60162694
Bankovní spojení: Česká národní banka
Na Příkopě 28, Praha 1

SWIFT: CNBACZPP
Kontaktní osoba: Bc. Václav Kubíček
telefon: 973 216 724, fax: 973 216 646
mobil: 724 372 699
e-mail: onmm.sva@army.cz

Adresa pro doručování korespondence:

Ministerstvo obrany – Sekce vyzbrojování a akvizic
Odbor nabývání movitého majetku
náměstí Svobody 471/4
161 01 Praha 6

(dále jen „kupující“)

a

2. IBG Česko s.r.o.

Se sídlem: Karlovarská 106, 252 61 Jeneč
Zapsaný: v obchodním rejstříku vedeném Městským soudem v Praze oddíl C, vložka
87074
Zastoupený: Alešem Zázvorkou - jednatelem
IČO: 26683229
DIČ: CZ26683229

Adresa pro doručování korespondence:

IBG Česko s.r.o.
U Cukrovaru 74
278 01 Kralupy nad Vltavou

(dále jen „prodávající“)

uzavřely s použitím § 2079 a násl. zákona č. 89/2012 Sb., občanský zákoník, ve znění pozdějších předpisů, (dále jen „OZ“) za účelem zabezpečení provozuschopnosti, bojeschopnosti a použitelnosti vojenské techniky AČR dle požadavků technické dokumentace výrobců pozemní techniky, které upravují záruční a pozáruční provozní podmínky této techniky, tuto rámcovou kupní smlouvu (dále jen „rámcová smlouva“ nebo „smlouva“).

Tato rámcová smlouva je uzavřena s jedním (1) uchazečem na základě výsledku otevřeného řízení.

Tato rámcová smlouva vymezuje veškeré podmínky týkající se dílčích plnění na pořízení opakujících se dodávek. Samotné plnění bude probíhat v souladu s ust. § 92 odst. 1 písm. a) zákona č. 137/2006 Sb., o veřejných zakázkách, v platném znění, na základě písemných výzev (dále též „objednávky“) kupujícího k poskytnutí plnění a písemného potvrzení těchto výzev prodávajícím.

II.

Předmět smlouvy

1. Proávající se zavazuje dodávat kupujícímu za podmínek stanovených touto smlouvou startovací elektrické akumulátory, které jsou konkrétně specifikovány v příloze č. 1 (dále jen „AKU“ nebo „zboží“) a odpovídají níže uvedené obecné specifikaci:

- **AKU 12V 44 - 48 Ah, minimální startovací proud dle normy EN (v A) 400 A**, max. rozměr včetně kontaktů v mm (d x š x v) 210x180x193, **bezúdržbová** rozložení pólů 0, typ pólů 1, orientační KČM 0118103003001,
- **AKU 12V 56 - 60 Ah, minimální startovací proud dle normy EN (v A) 460 A**, max. rozměr včetně kontaktů v mm (d x š x v) 248x180x193, **bezúdržbová** rozložení pólů 0, typ pólů 1, orientační KČM 0118103003311,
- **AKU 12V 66 - 70Ah, minimální startovací proud dle normy EN (v A) 620 A**, max. rozměr včetně kontaktů v mm (d x š x v) 278x180x193, **bezúdržbová** rozložení pólů 0, typ pólů 1, orientační KČM 0296012066028,
- **AKU 12V 71 - 75 Ah, minimální startovací proud dle normy EN (v A) 660 A**, max. rozměr včetně kontaktů v mm (d x š x v) 280x180x193, **bezúdržbová**, rozložení pólů 0, typ pólů 1, orientační KČM 0118103004059,
- **AKU 12V 88 – 92 Ah, minimální startovací proud dle normy EN (v A) 740 A**, max. rozměr včetně kontaktů v mm (d x š x v) 355x180x193, **bezúdržbová**, rozložení pólů 0, typ pólů 1, orientační KČM 0118103004509,
- **AKU 12V 110 - 115 Ah, minimální startovací proud dle normy EN (v A) 900 A**, max. rozměr včetně kontaktů v mm (d x š x v) 430x190x270, **bezúdržbová**, rozložení pólů 0, typ pólů 1, orientační KČM 0118103004864.

Prodávající se zavazuje dodávat zboží v rozsahu specifikovaném kupujícím v jednotlivých písemných objednávkách a převádět na kupujícího vlastnické právo ke zboží. Písemná

(tj. uskutečněná též faxem, e-mailem, přes el. tržiště či datovou zprávou) objednávka musí být podepsána osobou oprávněnou jednat jménem kupujícího.

2. Prodávající je povinen dodávat zboží do míst plnění dle čl. IV odst. 3 smlouvy v originálních obalech výrobce zboží včetně následujících dokumentů - záručního listu, návodu k obsluze a údržbě, podmínek skladování, prohlášení o shodě, a dalších dokladů nutných k převzetí a užívání zboží (vše v českém jazyce).
3. AKU musí být nové, nepoužité, nepoškozené, funkční, nerenovované, odpovídající platným technickým, bezpečnostním a hygienickým normám a předpisům, vyrobené maximálně 1 rok před datem dodávky (k tomu prodávající předloží příslušné doklady od výrobce), musí splňovat požadavek bezpečného použití v technice, do které je určeno. AKU musí být bezúdržbové. Z důvodu předpokladu provozu v těžkém terénu, musí AKU splňovat zvýšenou odolnost proti otřesům. Skladovatelnost zboží musí být dána po celou dobu záruky dle čl. IX. odst. 1 smlouvy se zárukou plné funkčnosti.
4. Prodávající je povinen předložit při převzetí zboží dle čl. VII. této smlouvy - tj. při první převzetí položek AKU - Tab Batteries P45H katalog. č. 247645, Tab Batteries S60H katalog. č. 247062, Tab Batteries S74H katalog. č. 247074, Tab Batteries P88H katalog. č. 247488 a Tab Batteries P11H katalog. č. 172110 (případně položky náhradní AKU dle čl. VI. odst. 2 a odst. 6 smlouvy) též originál Stanoviska vydaného Úřadem pro obrannou standardizaci, katalogizaci a státní ověřování jakosti k naplnění katalogizační doložky.
5. Kupující se zavazuje zboží dle objednávky dodávané za podmínek stanovených touto smlouvou přebírat a platit prodávajícímu dohodnutou kupní cenu.

III.

Kupní cena

1. Smluvní strany se ve smyslu zákona č. 526/1990 Sb., o cenách, ve znění pozdějších předpisů, dohodly na kupních cenách jednotlivých AKU, které jsou uvedeny v příloze č. 2 Kupní ceny AKU.
2. Ceny stanovené dle odst. 1. tohoto článku jsou cenami nejvýše přípustnými za zboží s výjimkou případu, kdy dochází k úpravě výše zákonné sazby DPH. Účinností takové úpravy se ceny za zboží včetně DPH upravují dle příslušné sazby DPH. V těchto cenách jsou zahrnuty veškeré náklady prodávajícího spojené s dodáním zboží do místa plnění a s plněním povinností dle této smlouvy (zejm. náklady na dopravu, pojištění zboží během dopravy atd.).

IV.

Čas a místo plnění

1. Prodávající je povinen dodávat kupujícímu zboží dle čl. II. této smlouvy v souladu s písemnými objednávkami kupujícího ode dne účinnosti smlouvy **do 30. listopadu 2018 nebo do vyčerpání finančního limitu 9 000 000,00 Kč včetně DPH, nastane-li vyčerpání tohoto limitu dříve.** Vyčerpáním finančního limitu se rozumí takový stav, či zůstatek plánovaných prostředků, při kterém již nelze objednávku učinit, resp. zbývající finanční prostředky nejsou v dostatečné výši pro uplatnění dalšího požadavku odpovídajícího potřebám kupujícího. Konstatování vyčerpání finančního limitu stanoveného touto smlouvou je v kompetenci pouze kupujícího. O vyčerpání výše uvedeného finančního limitu bude kupující prodávajícího informovat písemně s tím, že se má za to, že doručením písemné informace je finanční limit vyčerpán. **Prodávající je povinen neprodleně, nejpozději však do 2 pracovních dnů od doručení objednávky doručit kupujícímu její písemné potvrzení** (tj. též faxem nebo



e-mailem, přes el. tržiště či datovou zprávou). Prodávající se zavazuje písemným potvrzením výzvy k plnění (tj. objednávky) dodat zboží v rozsahu a za podmínek stanovených touto rámcovou smlouvou a upřesněných v konkrétní výzvě k plnění.

2. Zboží je prodávající povinen dodat kupujícímu **vždy do 5 týdnů od doručení písemného potvrzení objednávky (výzvy) kupujícímu**. Pro dodání zboží platí termín dle první věty tohoto odstavce s tím, že zboží musí být v daném roce dodáno nejpozději **30. listopadu daného roku**.

3. Místa plnění jsou:

- **Vojenské zařízení 5512 Olomouc**, Bystrovany, ul. Libušina 646, PSČ 772 00 Olomouc a
- **Vojenské zařízení 5512 Ústí nad Orlicí**, Karpatská 39, 562 04 Ústí nad Orlicí – Kerhartice.

Konkrétní místo plnění bude vždy uvedeno v písemné objednávce (výzvě). Osobou, kterou kupující



4. Prodávající je povinen dodat kupujícímu zboží v místě plnění v pracovních dnech od 08:00 hod. do 15:00 hod., mimo tuto dobu pouze ve výjimečných případech a po předchozí dohodě s přejímajícím. Dále je prodávající povinen vyrozumět přejímajícího o připravenosti dodat zboží, a to nejméně 3 pracovní dny předem a seznámit se s dopravními omezeními v místě plnění.

V.

Fakturační a platební podmínky

1. Právo fakturovat vzniká prodávajícímu dnem řádného dodání každého dílčího plnění.
2. Prodávající je povinen po vzniku práva fakturovat, vystavit a do 5 pracovních dnů, nejpozději však do 30. listopadu příslušného roku, doručit kupujícímu originál daňového dokladu v českém jazyce (dále jen „faktura“) za dodané zboží na dohodnutou smluvní cenu s rozepsáním jednotlivých položek podle § 29 zákona č. 235/2004 Sb., o dani z přidané hodnoty, ve znění pozdějších předpisů.
3. Kromě náležitostí uvedených v zákoně o dani z přidané hodnoty musí faktura obsahovat též následující údaje:
 - a) označení dokladu jako faktura,
 - b) číslo smlouvy dle číslování kupujícího,
 - c) den vystavení, den odeslání a den (lhůta) splatnosti faktury,
 - d) přejímající a místo dodání zboží,
 - e) IČO a DIČ smluvních stran,
 - f) označení peněžního ústavu a čísla účtu, na který má být placeno,
 - g) počet příloh a razítko s podpisem prodávajícího,
 - h) **odběratele** – Česká republika, Ministerstvo obrany, organizační složka státu, Tychonova 1, 160 01 Praha 6,
 - i) **konečného příjemce** - Ministerstvo obrany – Sekce vyzbrojování a akvizic, Odbor nabývání movitého majetku, náměstí Svobody 471/4, 160 01 Praha 6.
4. Společně s fakturou je prodávající povinen předložit též originál přejímacího protokolu potvrzeného přejímajícím. Společně s první fakturou za prvně dodané AKU, u kterých byla

povinnost provést katalogizaci, též kopii Stanoviska vydaného Úřadem pro obrannou standardizaci, katalogizaci a státní ověřování jakosti k naplnění katalogizační doložky.

5. Splatnost faktury činí 30 dnů ode dne jejího doručení kupujícímu na adresu: Ministerstvo obrany - Sekce vyzbrojování a akvizic, Odbor nabývání movitého majetku, náměstí Svobody 471/4, 160 01 Praha 6, s výjimkou faktur doručeným v měsíci prosinci, lednu nebo únoru, kdy je jejich splatnost stanovena na 60 dnů od jejich doručení kupujícímu.
6. V případě, že faktura bude obsahovat nesprávné nebo neúplné údaje nebo k ní nebudou přiloženy požadované doklady, je kupující oprávněn ji do data její splatnosti vrátit prodávajícímu. Proávající vrácenou fakturu opraví, eventuálně vyhotoví novou, bezvadnou. V takovém případě běží kupujícímu nová lhůta splatnosti dle odstavce 5. tohoto článku ode dne doručení opravené nebo nové faktury.
7. Zaplacením smluvní ceny se rozumí odepsání fakturované částky z účtu kupujícího a její směrování na účet prodávajícího.
8. Kupující neposkytuje zálohovou platbu.
9. Pokud budou u prodávajícího zdanitelného plnění shledány důvody k naplnění institutu ručení za daň podle § 109 zákona č. 235/2004 Sb., o dani z přidané hodnoty, ve znění pozdějších předpisů, bude kupující při zaslání úplaty vždy postupovat zvláštním způsobem zajištění daně podle § 109a tohoto zákona.

VI.

Práva a povinnosti smluvních stran

1. Proávající je povinen při plnění smlouvy postupovat s odbornou péčí, dodržovat obecně závazné právní předpisy, technické normy, podmínky této smlouvy a pokyny kupujícího.
2. Proávající je povinen v případě objektivně nastalé nutnosti změny typu dodávané AKU v průběhu účinnosti smlouvy (např. v důsledku ukončení výroby původního dodávaného druhu zboží) v dostatečném předstihu, zaslat kupujícímu informaci o této změně, navrhnout náhradní typ AKU a výši kupní ceny této AKU.
3. Náhradní AKU musí plně nahrazovat původní a musí být v technice použitelné bez omezení provozních a technických parametrů techniky a musí být v souladu s obecnou specifikací dle čl. II. odst. 1 smlouvy.
4. Navrhovaná cena bez DPH za náhradní AKU nesmí nikdy překročit původní smluvní cenu za nahrazovaný typ AKU a současně se musí jednat o cenu v místě a čase obvyklou a ne vyšší než je cena určena prodávajícím pro běžné zákazníky (tj. cena dle ceníku prodávajícího).
5. Objednávat náhradní AKU je v případě trvalého výpadku konkrétního typu AKU oprávněn kupující jen na základě uzavřeného dodatku k této smlouvě.
6. Proávající je povinen v případě potřeby identifikace **dosud nekatalogizované AKU (případně AKU nekatalogizované jako položka zásobování)** bezplatně poskytovat součinnost k řádné katalogizaci těchto AKU (viz čl. XI. odst. 5. smlouvy). K řešení této problematiky je příslušná kontaktní osoba přejímajícího.
7. Proávající se zavazuje plně nahradit veškeré škody, které kupujícímu způsobí při plnění povinností dle této smlouvy.



VII. Předání a převzetí zboží

1. Prodávající se zavazuje, že při předání zboží bude v místě plnění přítomna osoba pověřená statutárním orgánem prodávajícího (zástupce prodávajícího) se znalostí českého jazyka, která bude schopna řešit případné nedostatky zjištěné při převzetí zboží. V opačném případě převzaté zboží nepřevzme.
2. Povinnost prodávajícího dodat zboží dle čl. II. smlouvy je považována za splněnou provedením převzetí zboží převzatým či jeho pověřeným zástupcem a prodávajícím či jeho pověřeným zástupcem v místě plnění dle čl. IV. odst. 3. smlouvy.
3. Přijímáním se rozumí předání zboží včetně splnění všech podmínek stanovených v článku II. smlouvy prodávajícím a jeho převzetí převzatým. Zjistí-li převzatý, že zboží trpí vadami, odmítne jeho převzetí s vytčením vad. O takovém odmítnutí sepíše smluvní strany zápis. Povinnost prodávajícího dle čl. IV. odst. 2. smlouvy tím není dotčena.
4. O provedení převzetí bude prodávajícím a převzatým sepsán převzetí protokol s uvedením data provedení převzetí. Toto datum je dnem dodání zboží a je rozhodné pro splnění povinnosti prodávajícího dle čl. IV. odst. 2. smlouvy. V převzetí protokolu (ve 4 vyhotoveních) prodávající uvede označení zboží, množství, cenu a čitelné jméno a podpis, převzatý uvede též své čitelné jméno a podpis. Dva převzetí protokoly si ponechá prodávající, resp. jeho zástupce (příčemž originál přiloží k faktuře) a dva si ponechá převzatý.

VIII. Přechod vlastnictví a nebezpečí škody na zboží

1. Vlastnické právo ke zboží přechází z prodávajícího na kupujícího provedením převzetí zboží dle čl. VII. smlouvy.
2. Nebezpečí škody na zboží přechází na kupujícího ve smyslu ustanovení § 2121 OZ v okamžiku provedení převzetí zboží dle čl. VII. smlouvy.

IX. Záruka za jakost a reklamační podmínky

1. Prodávající poskytuje kupujícímu na zboží záruku za jakost a vlastnosti zboží, jež odpovídají předmětu a účelu této smlouvy, a to po dobu **24 měsíců ode dne provedení převzetí zboží**. Sjednaná záruční doba neplatí pro zboží, na které je výrobcem tohoto zboží stanovena záruční doba delší. Záruční doba neběží po dobu, po kterou kupující nemůže užívat zboží pro jeho vady, za které odpovídá prodávající. V případě řešení reklamace dodáním nového zboží se na toto zboží vztahuje plná délka záruční doby dle tohoto odstavce.
2. Kupující je povinen u prodávajícího písemně uplatnit zjištěné vady (dále jen „reklamace“) bez zbytečného odkladu poté, co je zjistil. Prodávající je povinen kupujícímu doručit písemné vyjádření k reklamaci do 10 dnů po jejím obdržení. Pokud během tohoto termínu nebude kupujícímu doručeno písemné vyjádření prodávajícího k reklamované vadě, platí, že prodávající uznává reklamaci v plném rozsahu.
3. Prodávající je povinen bezplatně odstranit reklamované vady, které uznal nebo ke kterým se nevyjádřil podle odst. 2. tohoto článku, nejpozději do 21 dnů ode dne doručení oznámení o reklamaci. Na základě předchozího písemného souhlasu kupujícího je možné na základě

písemné žádosti prodávajícího z objektivních důvodů tento termín přiměřeně prodloužit před jeho uplynutím.

4. Způsob vyřízení reklamace určuje kupující.

X.

Smluvní pokuta a úrok z prodlení

1. V případě prodlení prodávajícího s doručením písemného potvrzení objednávky ve sjednaném termínu dle čl. IV. odst. 1. smlouvy je prodávající povinen zaplatit kupujícímu smluvní pokutu ve výši 0,2 % z ceny zboží dle objednávky (minimálně však 1 000,- Kč), a to za každý i započatý den prodlení. Maximální výše smluvní pokuty za prodlení prodávajícího s doručením písemného potvrzení objednávky je 10 000,- Kč.
2. V případě prodlení prodávajícího s dodáním zboží ve sjednaném termínu dle čl. IV. odst. 2. smlouvy je prodávající povinen zaplatit kupujícímu smluvní pokutu ve výši 0,2 % z ceny nedodaného zboží dle objednávky (minimálně však 500,- Kč), a to za každý i započatý den prodlení.
3. V případě prodlení prodávajícího s odstraněním reklamovaných vad zboží uplatněných v záruční době v termínu dle čl. IX. odst. 3. smlouvy je prodávající povinen zaplatit kupujícímu smluvní pokutu ve výši 200,- Kč, a to za každou jednotlivou AKU a každý i započatý den prodlení.
4. V případě porušení povinnosti prodávajícího uvedené v čl. XI. odst. 2. nebo odst. 3. smlouvy je prodávající povinen zaplatit kupujícímu jednorázovou smluvní pokutu ve výši 15 000,- Kč, a to za každé jednotlivé porušení.
5. Právo fakturovat a vymáhat smluvní pokutu a úrok z prodlení vzniká kupujícímu prvním dnem následujícím po marném uplynutí doby určené jako čas k plnění nebo dnem následujícím po porušení povinnosti prodávajícím a prodávajícímu prvním dnem následujícím po marném uplynutí lhůty splatnosti faktury.
6. Smluvní pokuty a úroky z prodlení jsou splatné do 30 dnů ode dne doručení písemného oznámení o jejich uplatnění.
7. Smluvní strany se dohodly, že zaplacením smluvní pokuty není dotčeno právo na náhradu škody, a to i ve výši přesahující vyúčtovanou, resp. uhrazenou smluvní pokutu a rovněž není dotčeno plnit řádně povinnosti vyplývající z této smlouvy.

XI.

Zvláštní ujednání

1. Prodávající prohlašuje, že dodávané zboží není zatíženo právy třetích osob.
2. Prodávající nesmí postoupit pohledávku nebo její část vyplývající z této smlouvy vůči kupujícímu třetí osobě bez předchozího písemného souhlasu kupujícího.
3. Prodávající se zavazuje zachovávat mlčenlivost o všech informacích, které se týkají této smlouvy a jejího plnění a o informacích získaných v souvislosti s plněním této smlouvy. Prodávající se výslovně zavazuje nevyužít těchto informací ve svůj prospěch ani ve prospěch jiné osoby, ani tyto informace třetím osobám nezpřístupnit bez předchozího výslovného písemného souhlasu kupujícího. V tom smyslu je prodávající povinen poučit i své zaměstnance a jiné osoby pro prodávajícího činné a informovat je o povinnostech z toho pro ně vyplývajících. Obecná ustanovení právních předpisů o obchodním tajemství a povinnosti zachovávat mlčenlivost nejsou tímto ustanovením dotčena. Pokud prodávající použije



ke splnění předmětu této smlouvy třetí osoby, je povinen ve smlouvě, kterou s touto osobou uzavře, tuto třetí osobu zavázat k mlčenlivosti ve stejném rozsahu, v jakém je povinností mlčenlivosti sám vázán.

4. Smluvní strany jsou si povinny navzájem písemně sdělit bez zbytečného odkladu veškeré změny, týkající se např. změn identifikačních nebo kontaktních údajů, včetně jejich vstupu do likvidace, insolvence a jejich nástupnictví apod.
5. Prodávající bere na vědomí, že ve smlouvě uvedené **položky zboží - Tab Batteries P45H katalog. č. 247645, Tab Batteries S60H katalog. č. 247062, Tab Batteries S74H katalog. č. 247074, Tab Batteries P88H katalog. č. 247488 a Tab Batteries P11H katalog. č. 172110** (případně položka náhradní AKU dle čl. VI. odst. 2 a odst. 6 smlouvy) budou předmětem katalogizace podle zákona č. 309/2000 Sb., o obranné standardizaci, katalogizaci a státním ověřování jakosti výrobků a služeb určených k zajištění obrany státu a o změně živnostenského zákona (dále jen „zák. č. 309/2000 Sb.“). K tomu se prodávající zavazuje, že na dané položky zboží dodá Úřadu pro obrannou standardizaci, katalogizaci a státní ověřování jakosti (dále jen „Úř OSK SOJ“) v termínech specifikovaných v textové části katalogizační doložky (příloha č. 3 smlouvy) bezchybný a úplný soubor povinných údajů pro katalogizaci (SPŮK). Dále na všechny stanovené položky majetku charakteru položky zásobování vyrobené v ČR nebo v zemi mimo NATO a Tier 2, dodá prodávající návrh katalogizačních dat výrobku (dále jen „NKDV“) zpracovaných katalogizační agenturou. Předání SPŮK a NKDV je součástí plnění povinností prodávajícího podle této smlouvy a tento nemá nárok na samostatnou úhradu nákladů spojených s vypracováním katalogizačních dat. Prodávající se zavazuje zabezpečit zpřístupnění technické dokumentace zboží k ověření a případnému doplnění katalogizačních dat.
6. Smluvní strany se dohodly, že všechny závazné projevy vůle je třeba činit písemnou formou a prokazatelně doručit druhé smluvní straně na adresu pro doručování korespondence uvedenou v úvodních ustanoveních této smlouvy. Pokud smluvní strana, které je písemnost adresována, její přijetí odmítne nebo jiným způsobem zmaří, má se za to, že došla zásilka odeslaná s využitím provozovatele poštovních služeb došla třetí pracovní den po odeslání, byla-li však odeslána na adresu v jiném státu, pak patnáctý pracovní den po odeslání. Pokud je na doručení druhé smluvní straně vázán počátek běhu doby určené touto smlouvou a smluvní strana, které je písemnost adresována, její přijetí odmítne nebo jiným způsobem zmaří, počíná taková doba běžet následujícího dne po uplynutí třetího pracovního dne od uložení písemnosti na poště. Toto však neplatí, využije-li některá ze smluvních stran pro doručení písemnosti datovou schránku ve smyslu zákona č. 300/2008 Sb., o elektronických úkonech a autorizované konverzi dokumentů, ve znění pozdějších předpisů.
7. Kupující zveřejní uzavřenou smlouvu v Registru smluv a současně je oprávněn ji uveřejnit na profilu Ministerstva obrany jako zadavatele a na internetových stránkách Ministerstva obrany.

XII.

Zánik závazků

1. Zánik závazků z této smlouvy se řídí příslušnými ustanoveními OZ.
2. Smluvní strany se dohodly, že podstatným porušením smlouvy ve smyslu § 2002 odst. 1 OZ se rozumí i:
 - a) opakované (tři a vícekrát) prodlení prodávajícího s doručením písemného potvrzení objednávky ve sjednaném termínu dle čl. IV. odst. 1. smlouvy

- b) prodlení prodávajícího s poskytnutím plnění v termínu dle čl. IV. odst. 2. smlouvy delší než 10 dní,
- c) opakované (tři a vícekrát) prodlení prodávajícího s poskytnutím plnění v termínu dle článku IV. odst. 2. smlouvy,
- d) prodlení prodávajícího s odstraněním reklamované vady v termínu dle článku IX. odst. 3. smlouvy delší než 10 dní,
- e) opakované (tři a vícekrát) prodlení prodávajícího s odstraněním reklamované vady v termínu dle článku IX. odst. 3. Smlouvy,
- f) pokud dojde k poškození techniky, které bylo způsobeno použitím zboží dodaným prodávajícím,
- g) výskyt třech a více vad u téhož zboží bránících v jeho užívání během záruční doby dle č. IX. odst. 1 smlouvy,
- h) opakovaný (tři a vícekrát) výskyt třech a více vad u téhož zboží bránících v jeho užívání během záruční doby dle č. IX. odst. 1 smlouvy,
- i) neuzavření dodatku k této smlouvě ohledně dodávky náhradních AKU,
- j) případ, kdy prodávající uvedl ve své nabídce (která vedla k uzavření této smlouvy) informace nebo doklady, které neodpovídají skutečnosti a zároveň měly nebo mohly mít vliv na výsledek výběrového řízení (tj. jde o nepravdivé údaje k prokázání kvalifikace, v případě, že prodávající ve skutečnosti kvalifikaci nesplňuje, tak i údaje věcné či technické povahy, jimiž prodávající deklaroval splnění zadávacích podmínek, které však jím skutečně odevzdávané zboží nesplňuje nebo případ, kdy je prokázáno, že prodávající uzavřel v souvislosti s veřejnou zakázkou zakázanou kartelovou dohodu podle zákona č. 143/2001 Sb.),
- k) zahájení insolvenčního řízení vedeného na majetek prodávajícího na jeho návrh,
- l) vstup prodávajícího do likvidace.

Z důvodů dle písm. b), písm. d), písm. f) a písm. g) má kupující právo odstoupit v každém jednotlivém případě i jen od dílčího plnění dle písemné objednávky nebo části dílčího plnění dle písemné objednávky. Všechny výše uvedené důvody (písm. a) až písm. l) jsou pak důvodem k odstoupení kupujícího od celé rámcové smlouvy.

3. Kupující je oprávněn písemně vypovědět tuto smlouvu, resp. část předmětu plnění bez udání důvodu. Výpovědní lhůta činí 2 měsíce a začíná běžet prvním dnem měsíce následujícího po doručení výpovědi prodávajícímu.

XIII.

Závěrečná ujednání

1. Právní vztahy vzniklé na základě této smlouvy, i ty, které nejsou přímo ve smlouvě upraveny, se řídí příslušnými ustanoveními OZ, zákonem č. 137/2006 Sb., o veřejných zakázkách, ve znění pozdějších předpisů, zákonem č. 340/2015 Sb., o zvláštních podmínkách účinnosti některých smluv, uveřejňování těchto smluv a o registru smluv (zákon o registru smluv), ve znění pozdějších předpisů a ostatními právními předpisy vztahujícími se k předmětu této smlouvy.
2. Smlouva je vyhotovena ve 2 stejnopisech o 10 stranách. Každý stejnopis má platnost originálu. Jeden stejnopis obdrží kupující a jeden stejnopis obdrží prodávající.
3. Smlouva může být měněna či doplňována pouze písemnými, oboustranně dohodnutými, vzestupně číslovanými dodatky, které se stávají její nedílnou součástí. Za změnu smlouvy se nepovažuje změna identifikačních či kontaktních údajů.

4. Smlouva nabývá účinnosti dnem jejího podpisu poslední smluvní stranou.
5. Nedílnou součástí této smlouvy jsou přílohy:
 - příloha č. 1. „Konkrétní specifikace AKU“ 4 listy
 - příloha č. 2 „Kupní ceny AKU“, 1 list
 - příloha č. 3 „Katalogizační doložka“, 1 list

V Praze dne 1.12.2016



Mgr. Kateřina HAVLÍČKOVÁ

V Jeví dne 8.12.2016

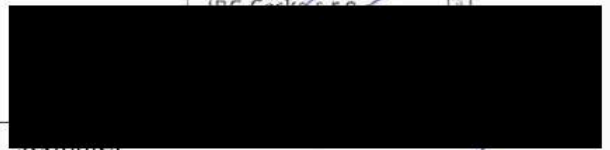

Aleš ZÁZVORKA

Konkrétní specifikace AKU

Zkrácená obecná specifikace AKU	AKU 12V 44-48 Ah	AKU 12V 56-60 Ah	AKU 12V 66-70 Ah	AKU 12V 71-75 Ah	AKU 12V 88-92 Ah	AKU 12V 110-115 Ah
typ AKU	Tab Batteries P45H	Tab Batteries S60H	Tab Batteries S66H	Tab Batteries S74H	Tab Batteries P88H	Tab Batteries P11H
výrobce	Tab Batteries	Tab Batteries	Tab Batteries	Tab Batteries	Tab Batteries	Tab Batteries
katalogové číslo výrobce	247645	247062	247666	247074	247488	172110
max. rozměr AKU včetně kontaktů d x š x v (v mm)	207x175x190	242x175x190	278x175x190	278x175x190	353x175x190	394x175x190
hmotnost (v kg)	12	14,4	16,2	17,4	20,9	25,7
napětí (ve V)	12	12	12	12	12	12
kapacita (v Ah)	45	60	66	74	88	110
min. startovací proud dle normy EN (v A)	400	600	620	680	760	1 000
rozložení pólů/typ pólů	0 / 1	0 / 1	0 / 1	0 / 1	0 / 1	0 / 1
zvýšená odolnost proti otřesům (ano/ne)	ano	ano	ano	ano	ano	ano
bezúdržbové (ano/ne)	ano	ano	ano	ano	ano	ano



Baterie

12V 45Ah

TAB ID:

247645

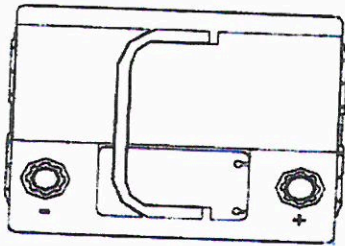
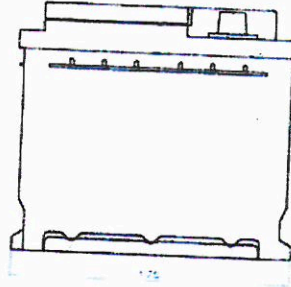
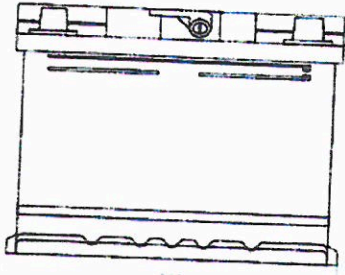

Baterie

12V 60Ah

TAB ID:

247062

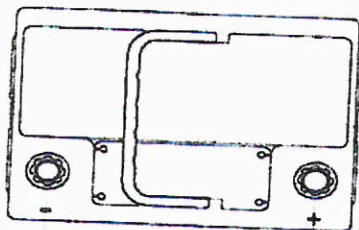
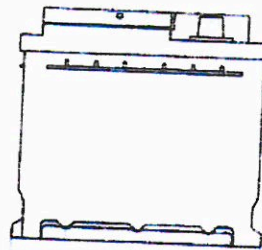
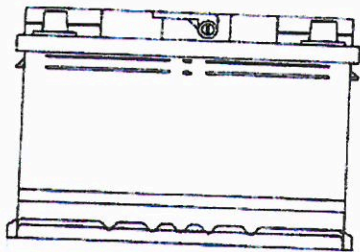



Baterie 12V 66Ah

TAB ID: 247666

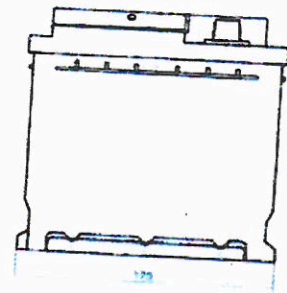
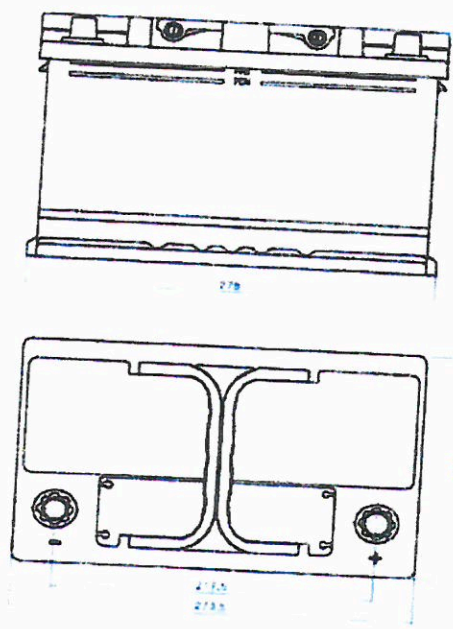

Baterie 12V 74Ah

TAB ID: 247074

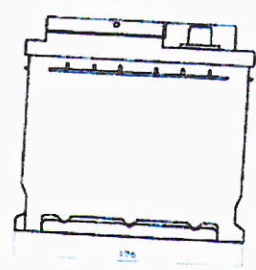
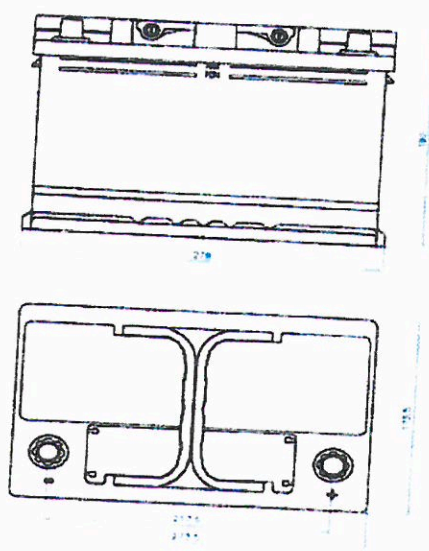

Príloha č. 1 rámcové kupní smlouvy č. 165610279
„Konkrétní specifikace AKU“



Baterie

12V 88Ah

TAB ID:

247488

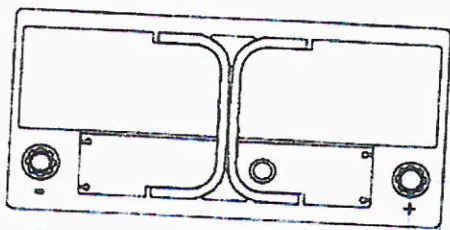
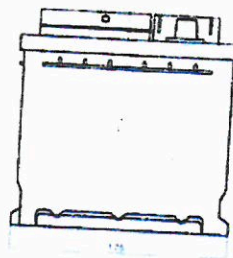
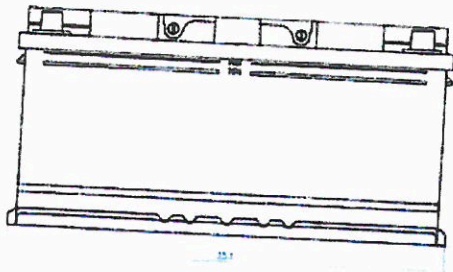

BATTERY

12V 110Ah

TAB ID:

172110

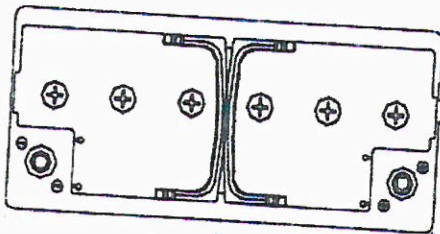
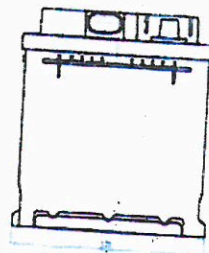
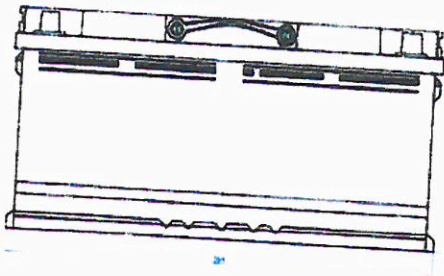

Kupní ceny AKU v roce plnění 2016, 2017 a 2018

Zkrácená specifikace AKU	Specifikace konkrétního odpovídajícího zboží typ a katalogové číslo výrobce	sazba DPH %	Kupní cena za 1 kus zboží v roce plnění 2016, 2017 a 2018	
			v Kč bez DPH	v Kč včetně DPH
AKU 12V 44-48 Ah	Tab Batteries P45H, katalogové č. 247645	21	734,00	888,14
AKU 12V 56-60 Ah	Tab Batteries S60H, katalogové č. 247062	21	920,00	1 113,20
AKU 12V 66-70 Ah	Tab Batteries S66H, katalogové č. 247666	21	1 052,00	1 272,92
AKU 12V 71-75 Ah	Tab Batteries S74H, katalogové č. 247074	21	1 188,00	1 437,48
AKU 12V 88-92 Ah	Tab Batteries P88H, katalogové č. 247488	21	1 432,00	1 732,72
AKU 12V 110-115 Ah	Tab Batteries P11H, katalogové č. 172110	21	1 956,00	2 366,76

M. V. P.
AK

KATALOGIZAČNÍ DOLOŽKA¹

K zabezpečení procesu katalogizace položek majetku (výrobků), které jsou předmětem tohoto obchodně-závazkového vztahu (dále jen „smlouva“) a které podléhají katalogizaci podle zásad Kodifikačního systému NATO (dále jen „NCS“) a Jednotného systému katalogizace majetku v ČR (dále jen „JSK“) se **prodávající** zavazuje:

1. Na vlastní náklady zpracovat nebo zabezpečit zpracování Souboru povinných údajů pro katalogizaci (dále jen „SPÚK“) všech nekatalogizovaných položek majetku definovaných smlouvou (platí i pro položky pro provoz a údržbu, jejichž katalogizace je vyžadována) seřazené podle rozpadu vždy prostřednictvím aplikace umístěné na www.cz-katalog.cz nebo na www.aura.cz/mcrlnew/.
2. Povinnou součástí zpracování SPÚK každé dosud nekatalogizované položky majetku je:
 - a) fotografie reálně zobrazující dodávanou položku majetku ve formě elektronického souboru ve formátu JPG, rozlišení do 1024x768 bodů²;
 - b) hypertextový odkaz na webovou stránku nebo elektronický soubor, které obsahují technické údaje o výrobku. Elektronický soubor musí být ve formátu JPG, rozlišení do 1024x768 bodů, nebo ve formátu PDF, v rozměrech strany A4. V případě, že nelze poskytnout hypertextový odkaz nebo elektronický soubor, doložit na vyžádání oddělení katalogizace majetku Úřadu pro obrannou standardizaci, katalogizaci a státní ověřování jakosti (dále jen „OdKM“) správnost údajů nezbytných k provedení popisné identifikace jiným způsobem.
3. Doručit OKM SPÚK v termínu *30 dnů* před fyzickým dodáním předmětu smlouvy prostřednictvím aplikace umístěné na www.cz-katalog.cz nebo na www.aura.cz/mcrlnew/.
4. Na vlastní náklady zabezpečit zpracování návrhu katalogizačních dat o výrobku popisnou metodou identifikace položek v podobě elektronických transakcí LNC (Žádost o přidělení identifikačního čísla NATO s popisnými charakteristikami) vybranou katalogizační agenturou³ každé smlouvou definované položky zásobování vyrobené v ČR nebo zemích mimo NATO či Tier 2⁴ a podléhající katalogizaci podle zásad NCS a JSK.
5. Zabezpečit doručení návrhu katalogizačních dat o výrobku (transakce LNC) *15 dnů* před fyzickým dodáním předmětu smlouvy.
6. Dodat bez prodlení v průběhu realizace smlouvy informace o všech změnách, týkajících se předmětu smlouvy, které mají vliv na identifikaci katalogizovaných položek majetku, včetně změn u položek majetku nakupovaných prodávajícím od subdodavatelů.

Katalogizační doložka je naplněna dodáním úplných a bezchybných dat, které je potvrzeno vydáním kladného „Stanoviska Úř OSK SOJ k naplnění katalogizační doložky“.

Přidělené identifikátory (KČM, NSN) a zpracovaná katalogizační data jsou dostupná na www.cz-katalog.cz nebo na www.aura.cz/mcrlnew/ po ukončení procesu katalogizace majetku.

Kontaktní adresa:

Úřad pro obrannou standardizaci, katalogizaci a státní ověřování jakosti

ODDĚLENÍ KATALOGIZACE MAJETKU

nám. Svobody 471

160 01 PRAHA 6

TEL.: 973 213 913

INTERNET: www.okm.army.cz

WAP: <http://wap.okm.army.cz>

FAX: 973 213 930

E-MAIL: katalogizace@army.cz

¹ Platná pro kupní smlouvy uzavírané po 1. červenci 2013.

² Prodávající tímto souhlasí s použitím dodané fotografie pro účely JSK a NCS.

³ Fyzická nebo právnická osoba, držitel osvědčení podle §11 zákona č. 309/2000 Sb., o obranné standardizaci, katalogizaci a státním ověřování jakosti výrobků a služeb určených k zajištění obrany státu a o změně živnostenského zákona. Aktuální seznam katalogizačních agentur umístěn na www.okm.army.cz.

⁴ Aktuální seznam zemí NATO, Tier 2 a Tier 1 viz odkaz na www.okm.army.cz, odkaz na www.int/struktur/AC/135/welcome.htm.