

1 OZNAČENÍ ROZVADĚČE:	RH1
2 ELEKTRICKÉ NAPÁJENÍ:	3/PEN, 3/N/PE ~ 400/230V, 3/N/PE ~ 400/230V, 1/N/PE ~ 230V
3 FREKVENCE A TOLERANCE:	50Hz, -1, +1%
4 PŘÍVODY:	SPODEM
5 VÝVODY:	VRCHEM
6 STŘEDNÍ VODIČ:	ANO
7 MAXIMÁLNÍ ZKRATOVÝ PROUD:	18,5 kA
8 MAXIMÁLNÍ TEPLOTA OKOLÍ:	40°C
9 MINIMÁLNÍ TEPLOTA OKOLÍ:	+5°C
10 MAXIMÁLNÍ RELATIVNÍ VLHKOST:	80%
11 PROSTŘEDÍ:	VNITŘNÍ, SUCHÉ
12 CELKOVÝ STUPEŇ OCHRANY:	IP40 / IP20
13 NUTNÝ ZADNÍ PŘÍSTUP:	NE
14 BARVA:	RAL 9010 – BÍLÁ
15 JAZYK:	ČEŠTINA
16 POČET NUTNÝCH PODSTAVCŮ:	6
17 ZVLÁŠTNÍ POŽADAVKY:	–
18 TYP:	OCELOPLECHOVÝ, SKŘÍŇOVÝ
19 ÚDRŽBA:	PRAVIDELNÁ

POZNÁMKA : KONSTRUKČNÍ ŘEŠENÍ VČETNĚ DIMENZOVÁNÍ PROVEDE VÝROBCE ROZVADĚČE  
PŘÍSTROJE BUDOU OZNAČENY SYMBOLY SOUSTAV (=PA-, =D-, =M-, =Z-)  
JEDNOTLIVÉ SOUSTAVY MUSÍ BÝT NAVZÁJEM PROSTOROVĚ ODDĚLENY  
DO DVEŘÍ UMÍSTIT SCHRÁNKU NA VÝKRESY  
ROZMĚRY ROZVADĚČE OVĚŘIT NA STAVBĚ !!

UPOZORNĚNÍ : UVEDENÉ TYPY VÝROBKŮ PŘEDSTAVUJÍ REF. MINIMÁLNÍ TECHNICKÝ STANDART  
DODAVATEL MŮŽE POUŽÍT VÝROBKY SHODNÉ NEBO LEPŠÍ KVALITY

UPOZORNĚNÍ : DOKUMENTACE BUDE PŘED REALIZACÍ UPŘESNĚNA

Tento dokument je duševním vlastnictvím Má povahu duševního tajemství dle ustanovení §17 obchodního zákoníku a nesmí být bez písemného souhlasu předán třetí osobě, nebo jinak zneužit.	INVESTOR:	STAVBA:	NÁZEV VÝKRESU:	0	10/2017	DPS	MATUŠKA	Č. VÝKRESU:
	FAKULTNÍ NEMOCNICE BRNO	FN BRNO – PSYCHIATRICKÁ KLINIKA	ROZVADĚČ RH1	Č.	DATUM	STUPEŇ PD	ZODPOVĚDNÝ PROJEKTANT	1195-05_D.1.01.4.6.202
	JIHLAVSKÁ 20, 625 00 Brno, IČ: 65269705	SO 01 – PAVILON G		REVIZE				LIST Č.: 2 z 15
	D.1.01.4.6 – SILNOPROUDÁ ELEKTROTECHNIKA							REVIZE: 00

1. POLE

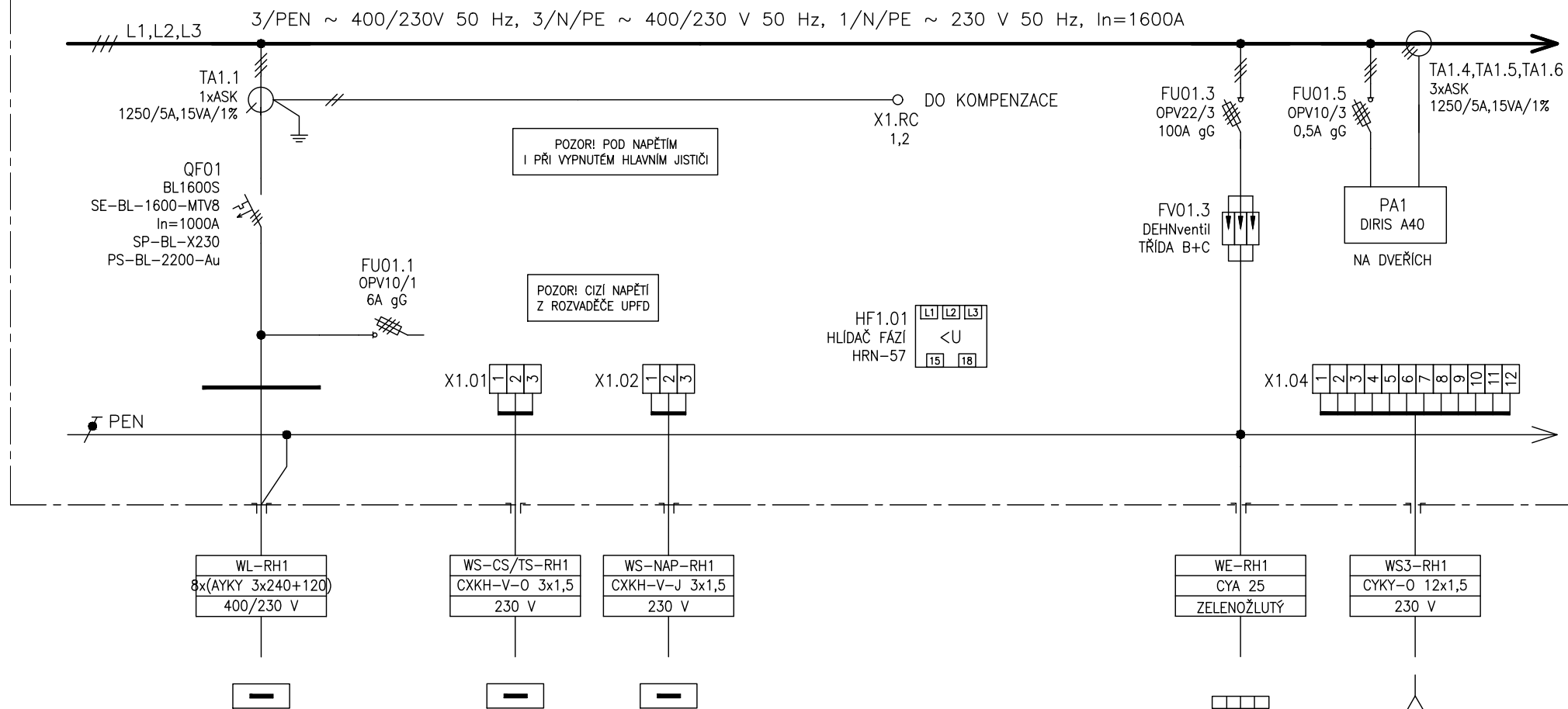

ČÍSLO VÝVODU	01
POPIS	PŘÍVOD Z TRAFOSTANICE
VÝKON	P <sub>p</sub> = 788 kW
OZNAČENÍ SPOTŘEBIČE	TRAFOSTANICE

1.01	1.02
VYPNUTÍ OBJEKTU PŘI POŽÁRU	NAPÁJENÍ OVLÁDÁNÍ
CENTRAL STOP	-
Z ROZV. RPO	Z ROZV. RPO

1.03	1.04
PŘÍVOD Z HOP	SIGNALIZACE OD TEPELNÉ
-	OCHRANY TRAFU
HOP	TRAFOSTANICE SOOZ

Tento dokument je duševním vlastnictvím. Má povahu duševního tajemství dle ustanovení §17 obchodního zákoníku a nesmí být bez písemného souhlasu předán třetí osobě, nebo jinak zneužit.	INVESTOR:	STAVBA:	NÁZEV VÝKRESU:	0	10/2017	DPS	MATUŠKA	Č. VÝKRESU:
	FAKULTNÍ NEMOCNICE BRNO	FN BRNO – PSYCHIATRICKÁ KLINIKA	SO 01 – PAVILON G	ROZVADĚČ RH1	Č.	DATUM	ZODPOVĚDNÝ PROJEKTANT	1195-05_D.1.01.4.6.202
	JIHlavská 20, 625 00 Brno, IČ: 65269705	D.1.01.4.6 – SILNOPROUDÁ ELEKTROTECHNIKA			REVIZE		STUPEŇ PD	

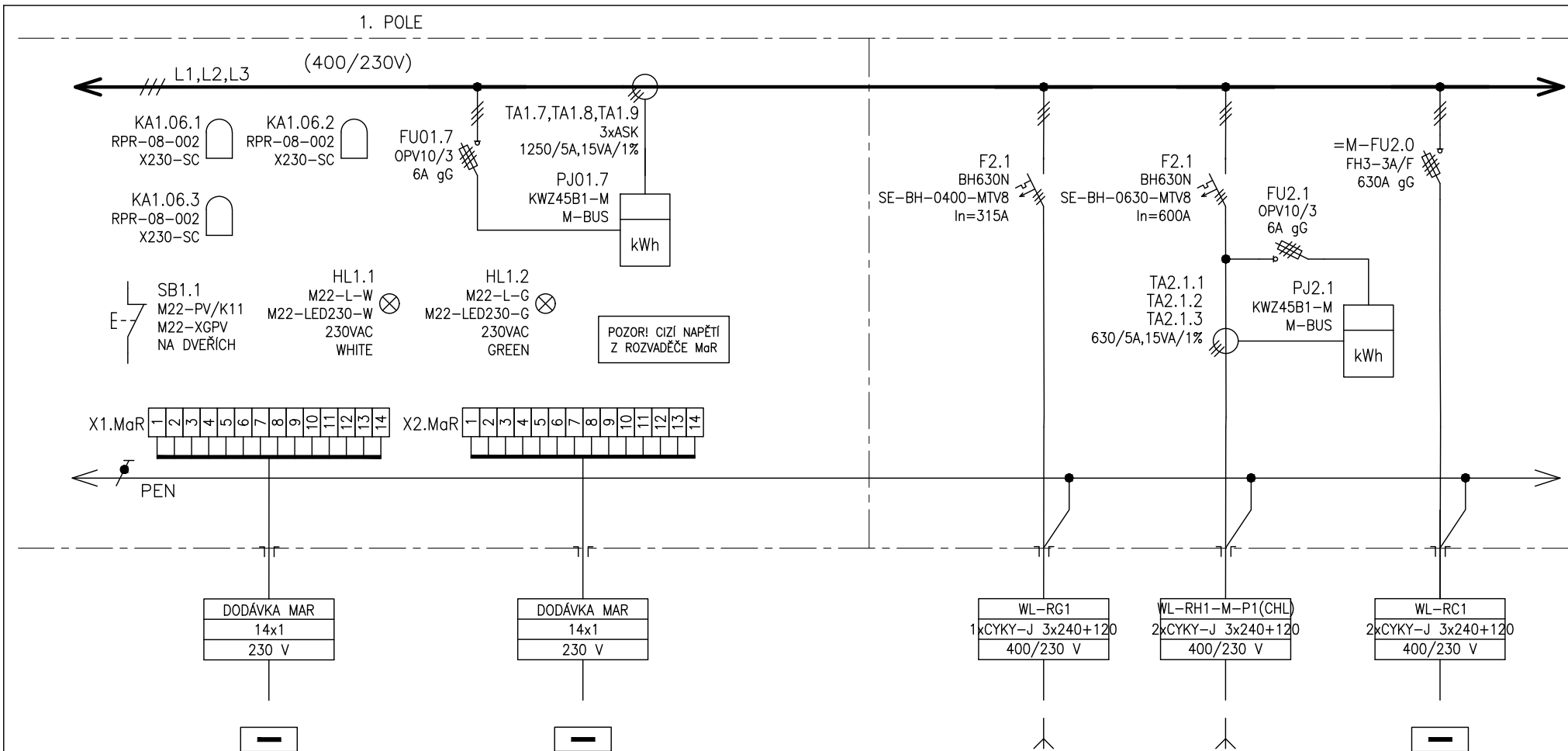

ČÍSLO VÝVODU	2.MAR1
POPIS	OVĚŘENÍ Z MaR
VÝKON	-
OZNAČENÍ SPOTŘEBIČE	-

2.MAR2
SIGNALIZACE DO MaR
-
-

2.1
VÝVOD PRO ROZVADĚČ
-
RG1

2.1
VÝVOD PRO CHLADICÍ STROJ
257 kW
WL-RH1-M-P1(CHL)

2.0
VÝVOD PRO ROZVADĚČ
264 kVar
RC1

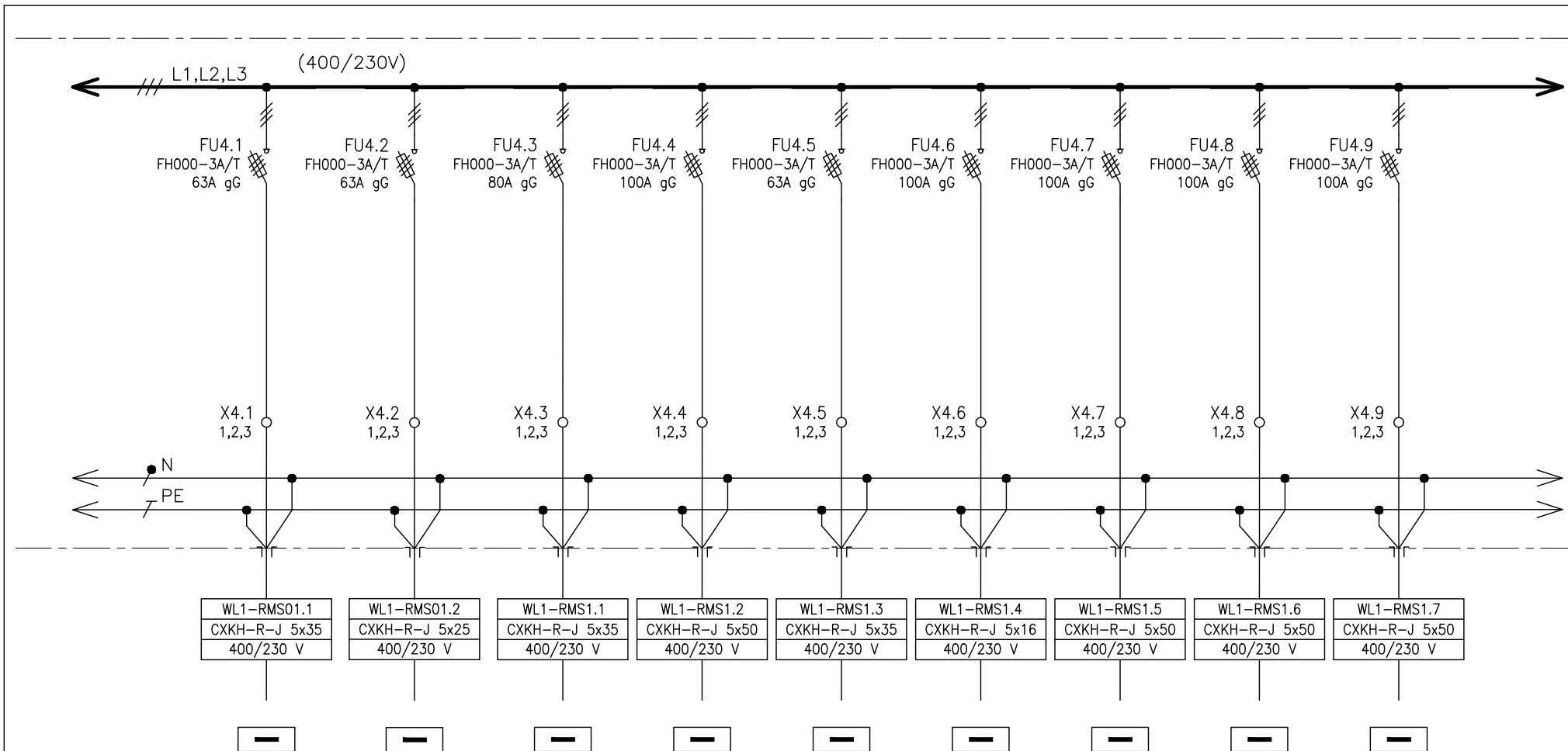

ČÍSLO VÝVODU	4.1	4.2	4.3	4.4	4.5	4.6	4.7	4.8	4.9
POPIS	VÝVOD PRO ROZVADEČ	VÝVOD PRO ROZVADEČ	VÝVOD PRO ROZVADEČ	VÝVOD PRO ROZVADEČ	VÝVOD PRO ROZVADEČ	VÝVOD PRO ROZVADEČ	VÝVOD PRO ROZVADEČ	VÝVOD PRO ROZVADEČ	VÝVOD PRO ROZVADEČ
VÝKON	10 kW	40 kW	40 kW	32 kW	32 kW	32 kW	32 kW	32 kW	32 kW
OZNAČENÍ SPOTŘEBIČE	RP1.1	RP2.1	RP3.1	RP4.1	RP5.1	RP6.1	RP7.1	RP8.1	RP9.1

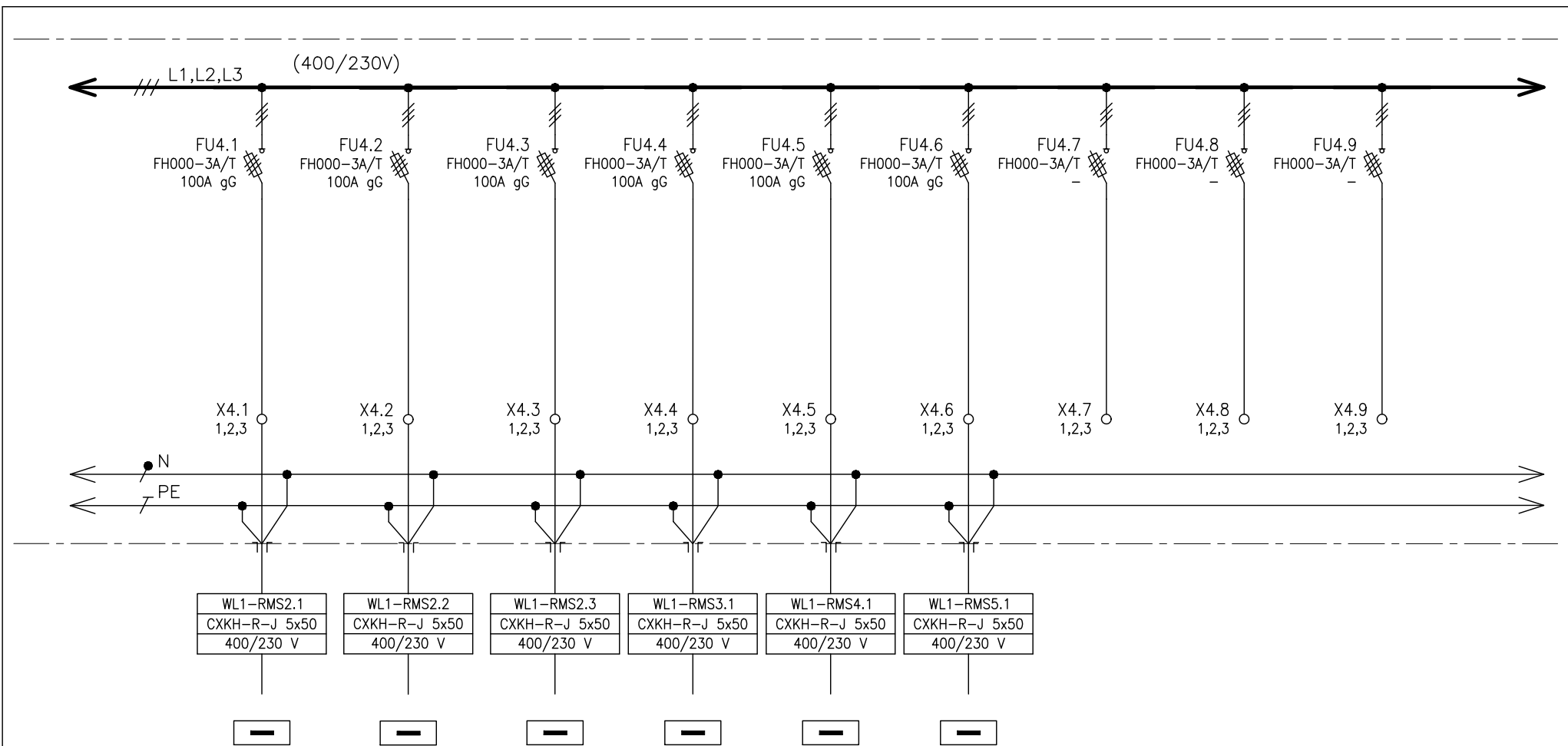

ČÍSLO VÝVODU	4.1	4.2	4.3	4.4	4.5	4.6
POPIS	VÝVOD PRO ROZVADĚČ	VÝVOD PRO ROZVADĚČ	VÝVOD PRO ROZVADĚČ	VÝVOD PRO ROZVADĚČ	VÝVOD PRO ROZVADĚČ	VÝVOD PRO ROZVADĚČ
VÝKON	10 kW	40 kW	40 kW	32 kW	32 kW	32 kW
OZNAČENÍ SPOTŘEBIČE	RP1.1	RP2.1	RP3.1	RP4.1	RP5.1	RP6.1

Tento dokument je duševním vlastnictvím  
Má povahu duševního tajemství dle  
ustanovení §17 obchodního zákoníku  
a nesmí být bez písemného souhlasu  
předán třetí osobě, nebo jinak zneužit.

INVESTOR:  
FAKULTNÍ NEMOCNICE BRNO  
JIHLAVSKÁ 20, 625 00 Brno, IČ: 65269705

STAVBA:  
FN BRNO – PSYCHIATRICKÁ KLINIKA  
SO 01 – PAVILON G  
D.1.01.4.6 – SILNOPROUDÁ ELEKTROTECHNIKA

NÁZEV VÝKRESU:  
ROZVADĚČ RH1

0	10/2017
Č.	DATUM
REVIZE	

DPS  
STUPEŇ PD

MATUŠKA  
ZODPOVĚDNÝ PROJEKTANT

Č. VÝKRESU: 1195-05_D.1.01.4.6.202
LIST Č.: 6 z 15   REVIZE: 00

1., 2. 3. POLE

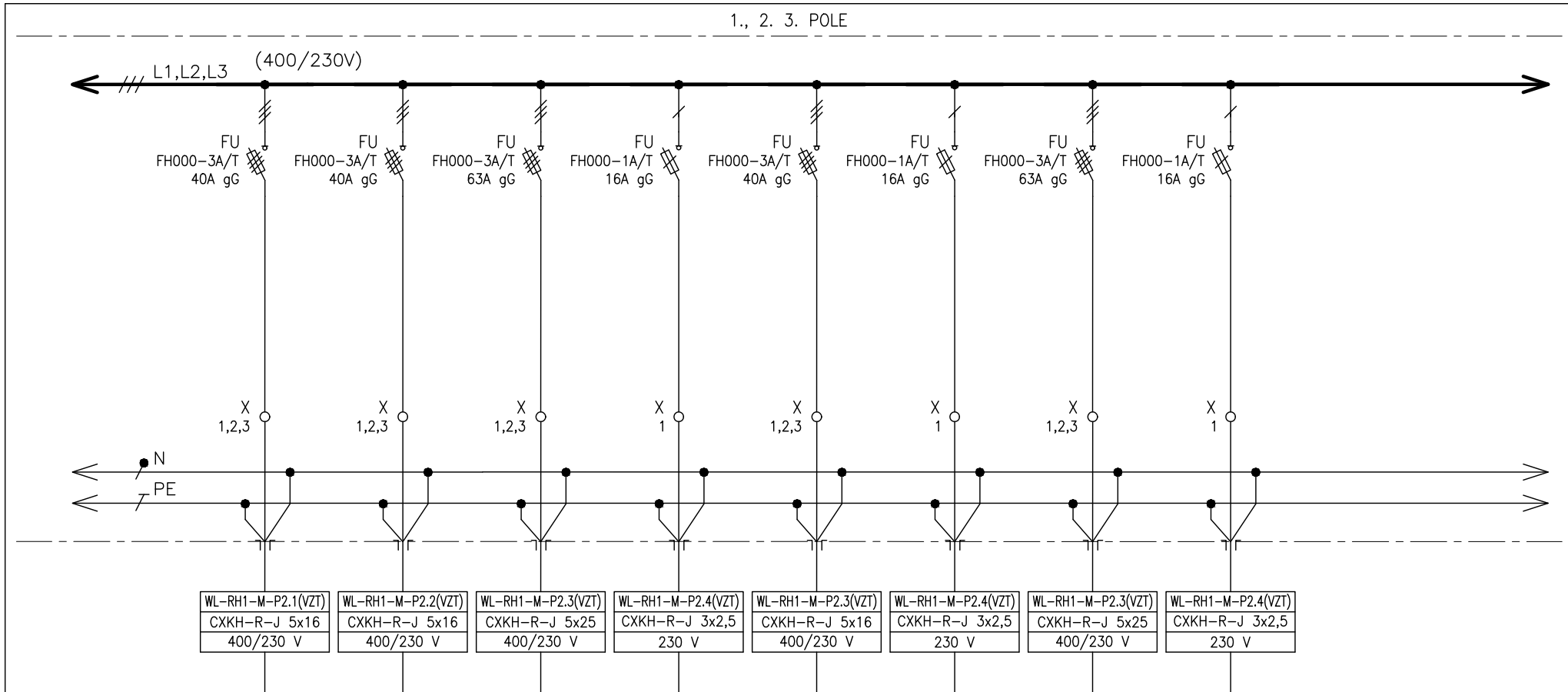

ČÍSLO VÝVODU	1	1	1	1	1	1	1	1
POPIS	VÝVOD PRO VZT	VÝVOD PRO VZT	VÝVOD PRO VZT	VÝVOD PRO VZT	VÝVOD PRO VZT	VÝVOD PRO VZT	VÝVOD PRO VZT	VÝVOD PRO VZT
VÝKON								
OZNAČENÍ SPOTŘEBIČE								

Tento dokument je duševním vlastnictvím. Má povahu duševního tajemství dle ustanovení §17 obchodního zákoníku a nesmí být bez písemného souhlasu předán třetí osobě, nebo jinak zneužit.

INVESTOR:  
FAKULTNÍ NEMOCNICE BRNO  
JIHLAVSKÁ 20, 625 00 Brno, IČ: 65269705

STAVBA:  
FN BRNO – PSYCHIATRICKÁ KLINIKA  
SO 01 – PAVLON G  
D.1.01.4.6 – SILNOPROUDÁ ELEKTROTECHNIKA

NÁZEV VÝKRESU:  
ROZVADĚČ RH1

0	10/2017
Č.	DATUM
REVIZE	

DPS  
STUPEŇ PD

MATUŠKA  
ZODPOVĚDNÝ PROJEKTANT

Č. VÝKRESU:  
1195-05\_D.1.01.4.6.202  
LIST Č.: 7 z 15  
REVIZE: 00

1., 2. 3. POLE

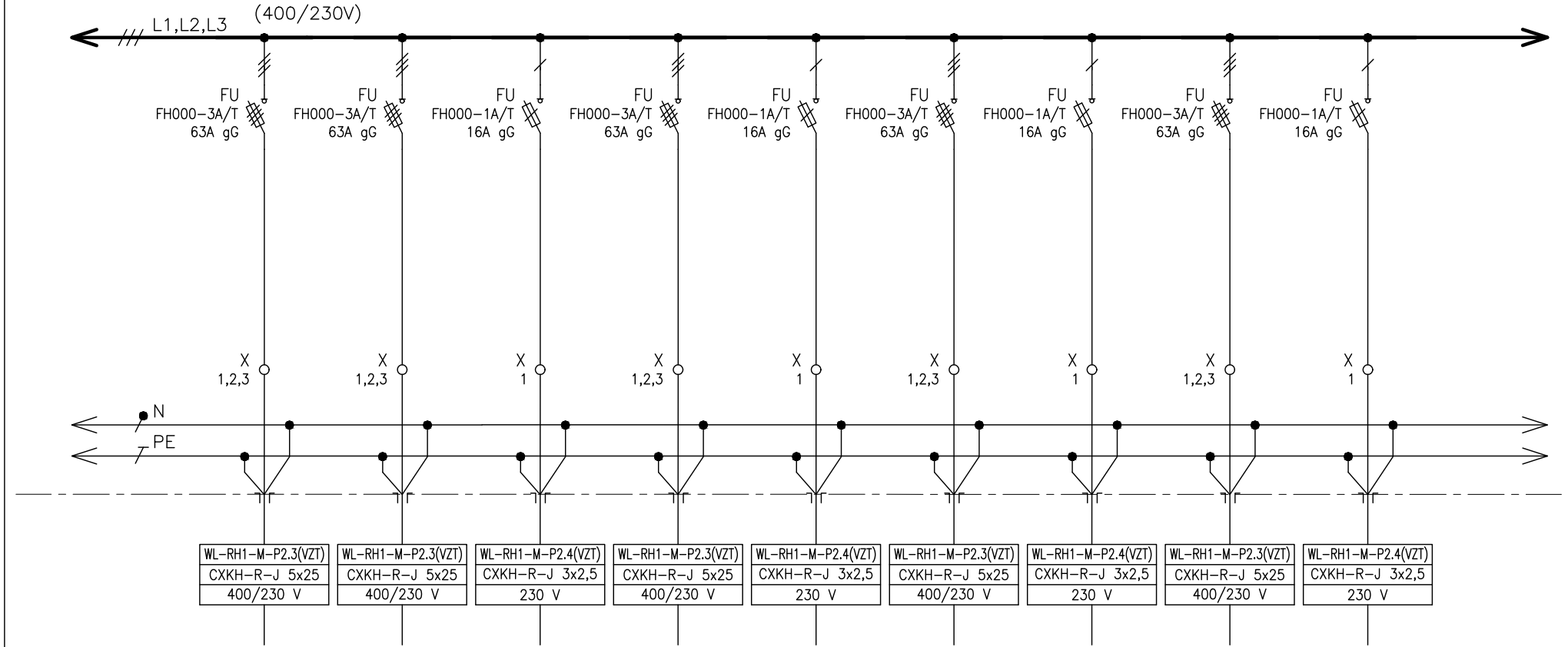

ČÍSLO VÝVODU	1	1	1	1	1	1	1	1	1
POPIS	VÝVOD PRO VZT	VÝVOD PRO VZT	VÝVOD PRO VZT	VÝVOD PRO VZT	VÝVOD PRO VZT	VÝVOD PRO VZT	VÝVOD PRO VZT	VÝVOD PRO VZT	VÝVOD PRO VZT
VÝKON									
OZNAČENÍ SPOTŘEBIČE									



1., 2. 3. POLE

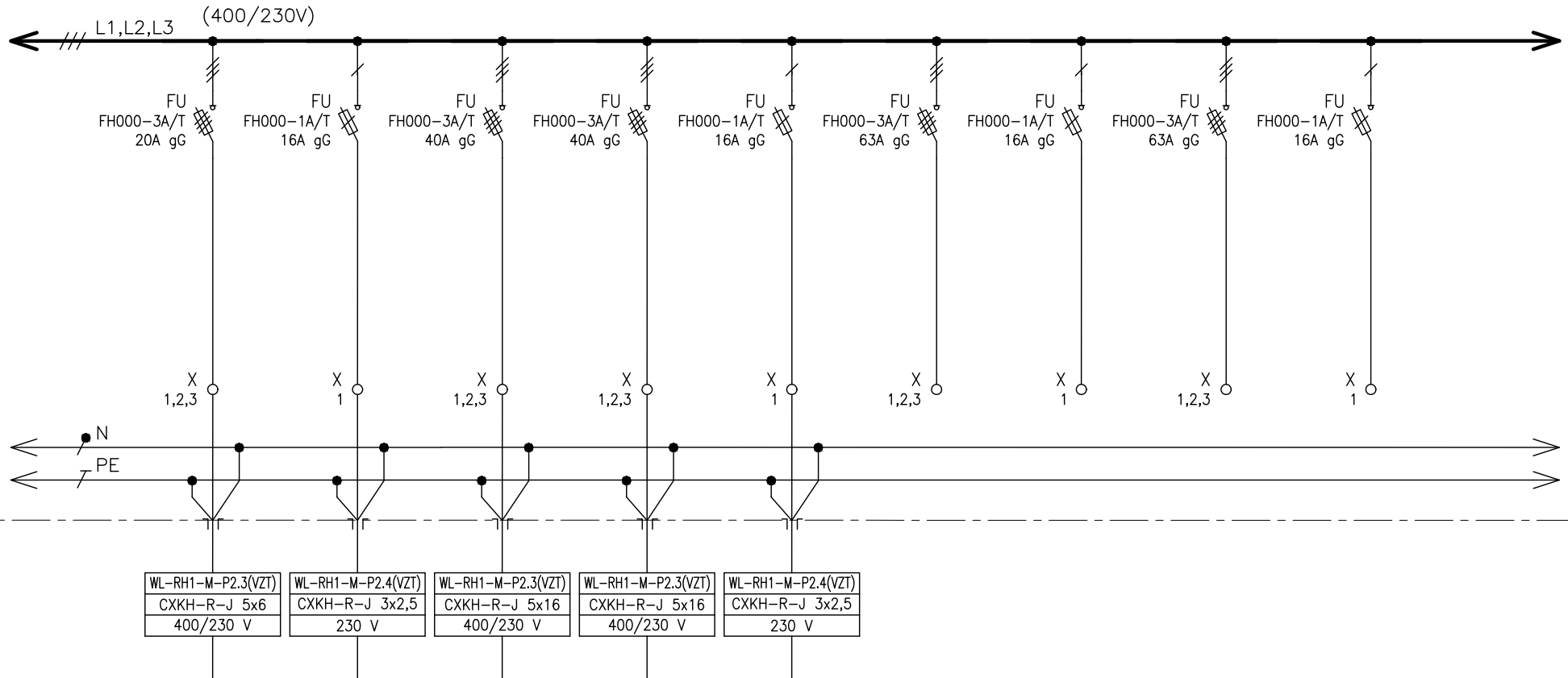

ČÍSLO VÝVODU	1	1	1	1	1
POPIS	VÝVOD PRO VZT	VÝVOD PRO VZT	VÝVOD PRO VZT	VÝVOD PRO VZT	VÝVOD PRO VZT
VÝKON					
OZNAČENÍ SPOTŘEBIČE					

1., 2. 3. POLE

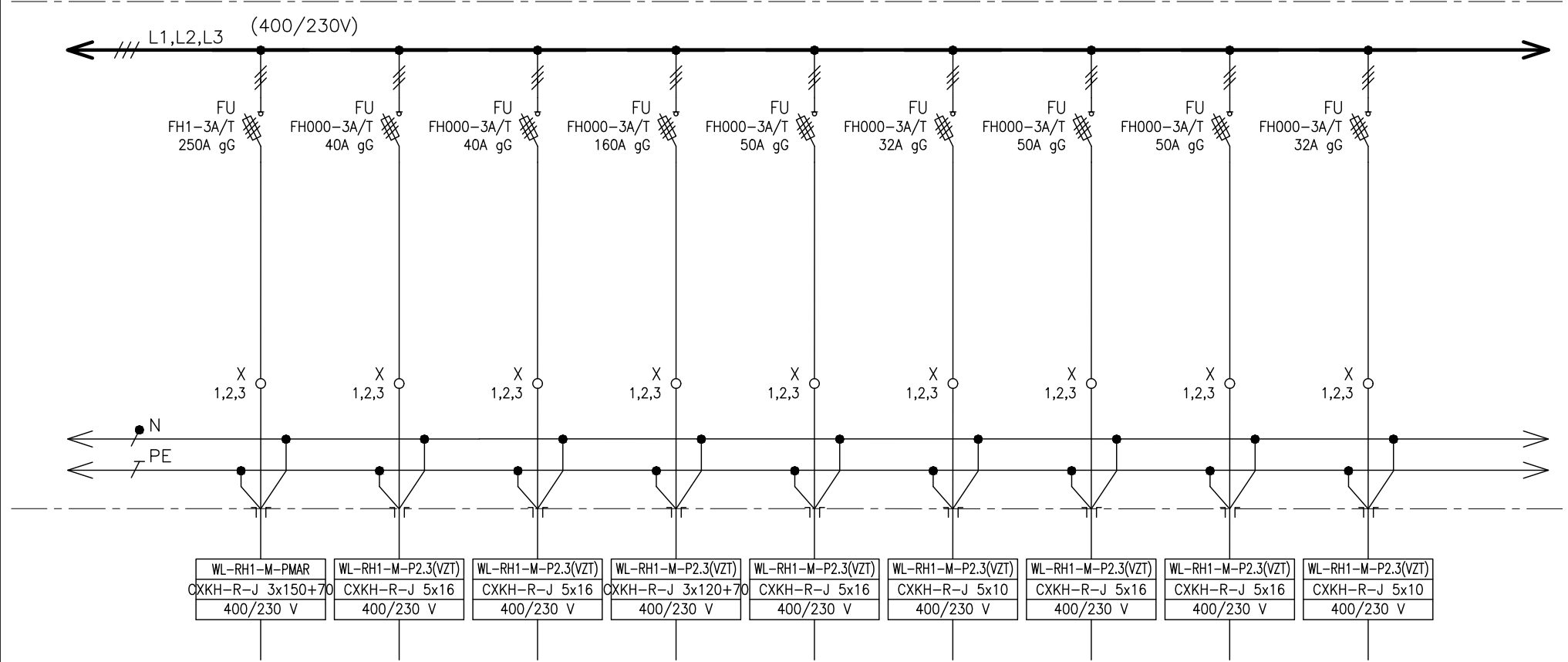

ČÍSLO VÝVODU	1	1	1	1	1	1	1	1	1
POPIS	VÝVOD PRO MAR	VÝVOD PRO MAR	VÝVOD PRO MAR	VÝVOD PRO MAR	VÝVOD PRO MAR	VÝVOD PRO MAR	VÝVOD PRO MAR	VÝVOD PRO MAR	VÝVOD PRO MAR
VÝKON									
OZNAČENÍ SPOTŘEBIČE									

1., 2. 3. POLE

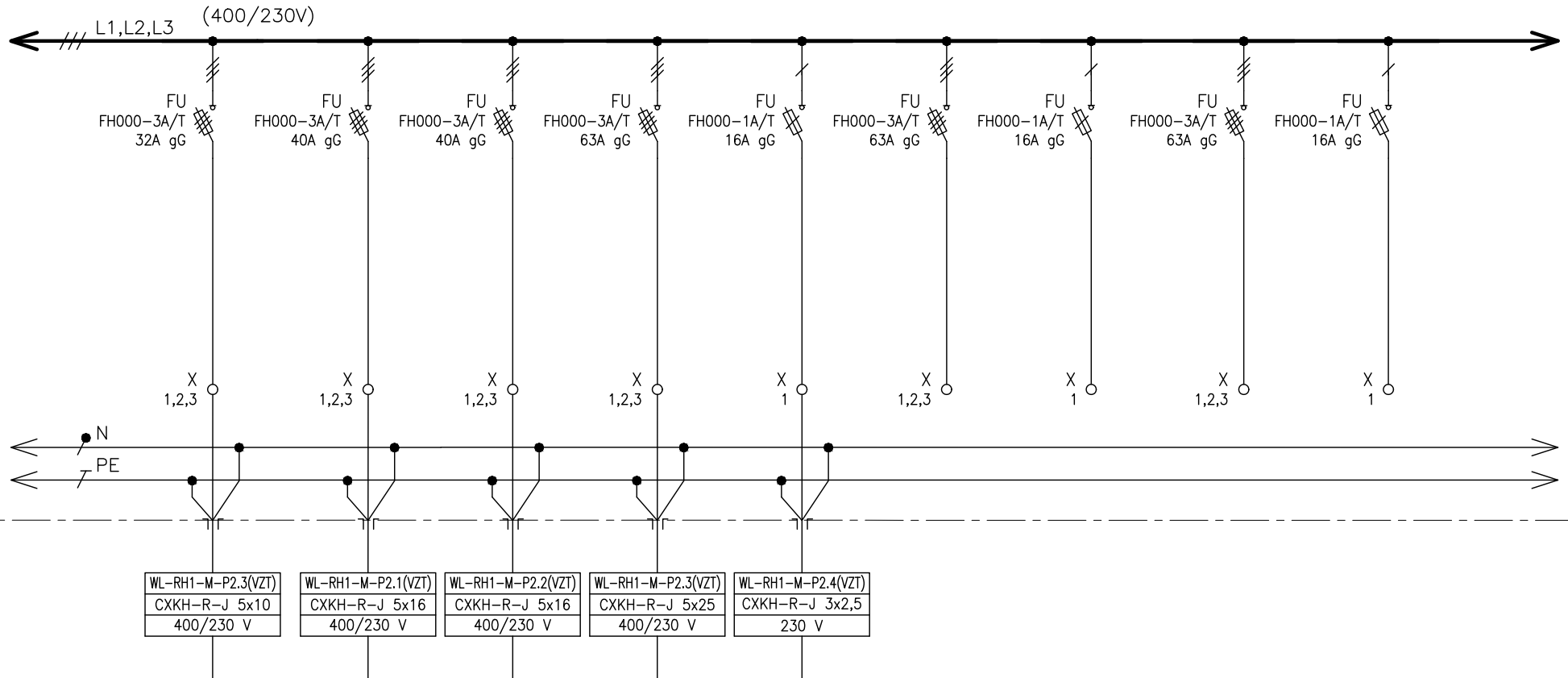

ČÍSLO VÝVODU	1	1	1	1	1
POPIS	VÝVOD PRO MAR	VÝVOD PRO VZT	VÝVOD PRO VZT	VÝVOD PRO VZT	VÝVOD PRO VZT
VÝKON					
OZNAČENÍ SPOTŘEBIČE					

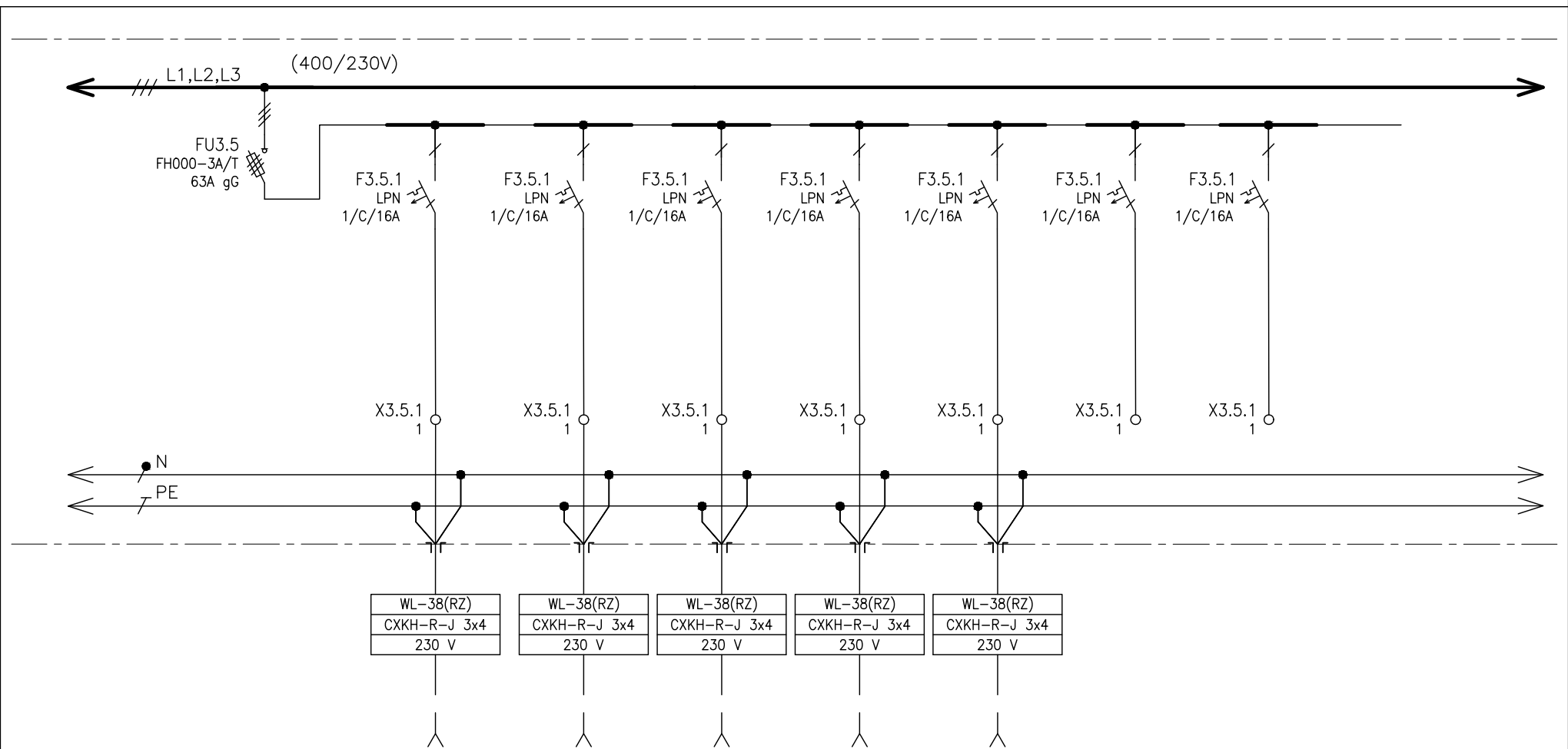

ČÍSLO VÝVODU
POPIS
VÝKON
OZNAČENÍ SPOTŘEBIČE

3.5.1
VÝVOD PRO VZT
-
-

3.5.1
VÝVOD PRO VZT
-
-

3.5.1
VÝVOD PRO VZT
-
-

3.5.1
VÝVOD PRO VZT
-
-

3.5.1
VÝVOD PRO VZT
-
-

Tento dokument je duševním vlastnictvím  
Má povahu duševního tajemství dle  
ustanovení §17 obchodního zákoníku  
a nesmí být bez písemného souhlasu  
předán třetí osobě, nebo jinak zneužit.

INVESTOR:  
FAKULTNÍ NEMOCNICE BRNO  
JIHLAVSKÁ 20, 625 00 Brno, IČ: 65269705

STAVBA:  
FN BRNO – PSYCHIATRICKÁ KLINIKA  
SO 01 – PAVILON G  
D.1.01.4.6 – SILNOPROUDÁ ELEKTROTECHNIKA

NÁZEV VÝKRESU:  
ROZVADĚČ RH1

0	10/2017
Č.	DATUM
REVIZE	

DPS
STUPEŇ PD

MATUŠKA
ZODPOVĚDNÝ PROJEKTANT

Č. VÝKRESU: 1195-05_D.1.01.4.6.202	
LIST Č.: 12 z 15	REVIZE: 00

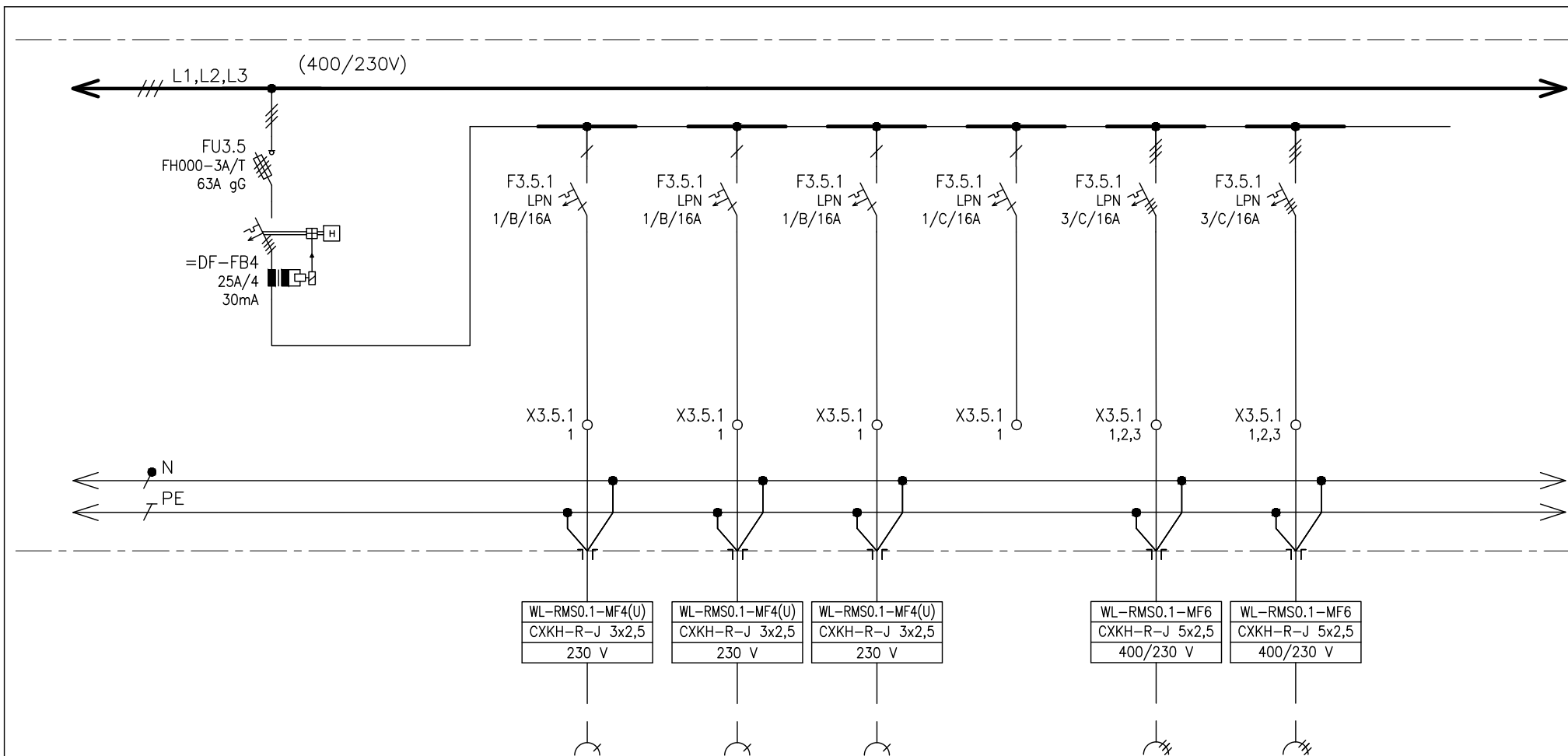

ČÍSLO VÝVODU
POPIS
VÝKON
OZNAČENÍ SPOTŘEBIČE

=MF-6
ZÁSUVKOVÝ OBVOD
-
RMS0.1-MF4(U)

=MF-6
ZÁSUVKOVÝ OBVOD
-
RMS0.1-MF4(U)

=MF-6
ZÁSUVKOVÝ OBVOD
-
RMS0.1-MF4(U)

=MF-7
ZÁSUVKOVÝ OBVOD
-
RMS0.1-MF6

=MF-7
ZÁSUVKOVÝ OBVOD
-
RMS0.1-MF6

Tento dokument je duševním vlastnictvím  
Má povahu duševního tajemství dle  
ustanovení §17 obchodního zákoníku  
a nesmí být bez písemného souhlasu  
předán třetí osobě, nebo jinak zneužit.

INVESTOR:  
FAKULTNÍ NEMOCNICE BRNO  
JIHLAVSKÁ 20, 625 00 Brno, IČ: 65269705

STAVBA:  
FN BRNO – PSYCHIATRICKÁ KLINIKA  
SO 01 – PAVILON G  
D.1.01.4.6 – SILNOPROUDÁ ELEKTROTECHNIKA

NÁZEV VÝKRESU:  
ROZVADĚČ RH1

0	10/2017
Č.	DATUM
REVIZE	

DPS  
STUPEŇ PD

MATUŠKA  
ZODPOVĚDNÝ PROJEKTANT

Č. VÝKRESU:  
1195-05\_D.1.01.4.6.202  
LIST Č.: 13 z 15 REVIZE: 00

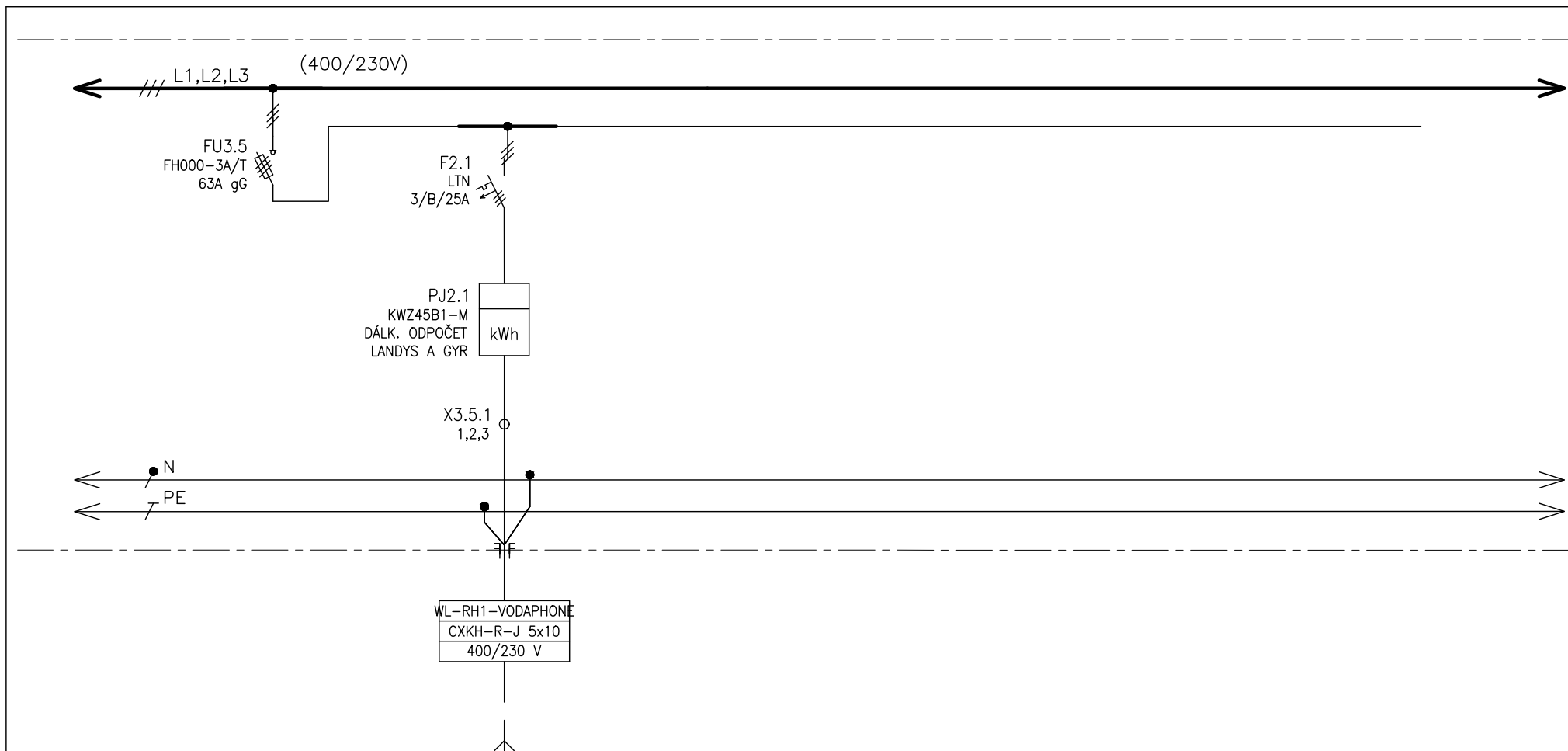

ČÍSLO VÝVODU
POPIS
VÝKON
OZNAČENÍ SPOTŘEBIČE

2.1
VÝVOD PRO MOBILNÍHO OPERÁTORA
-

Tento dokument je duševním vlastnictvím  
Má povahu duševního tajemství dle  
ustanovení §17 obchodního zákoníku  
a nesmí být bez písemného souhlasu  
předán třetí osobě, nebo jinak zneužit.

INVESTOR:  
FAKULTNÍ NEMOCNICE BRNO  
JIHLAVSKÁ 20, 625 00 Brno, IČ: 65269705

STAVBA:  
FN BRNO – PSYCHIATRICKÁ KLINIKA  
SO 01 – PAVILON G  
D.1.01.4.6 – SILNOPROUDÁ ELEKTROTECHNIKA

NÁZEV VÝKRESU:  
ROZVADĚČ RH1

0	10/2017
Č.	DATUM
REVIZE	

DPS  
STUPEŇ PD

MATUŠKA  
ZODPOVĚDNÝ PROJEKTANT

Č. VÝKRESU: 1195-05_D.1.01.4.6.202	
LIST Č.: 14 z 15	REVIZE: 00

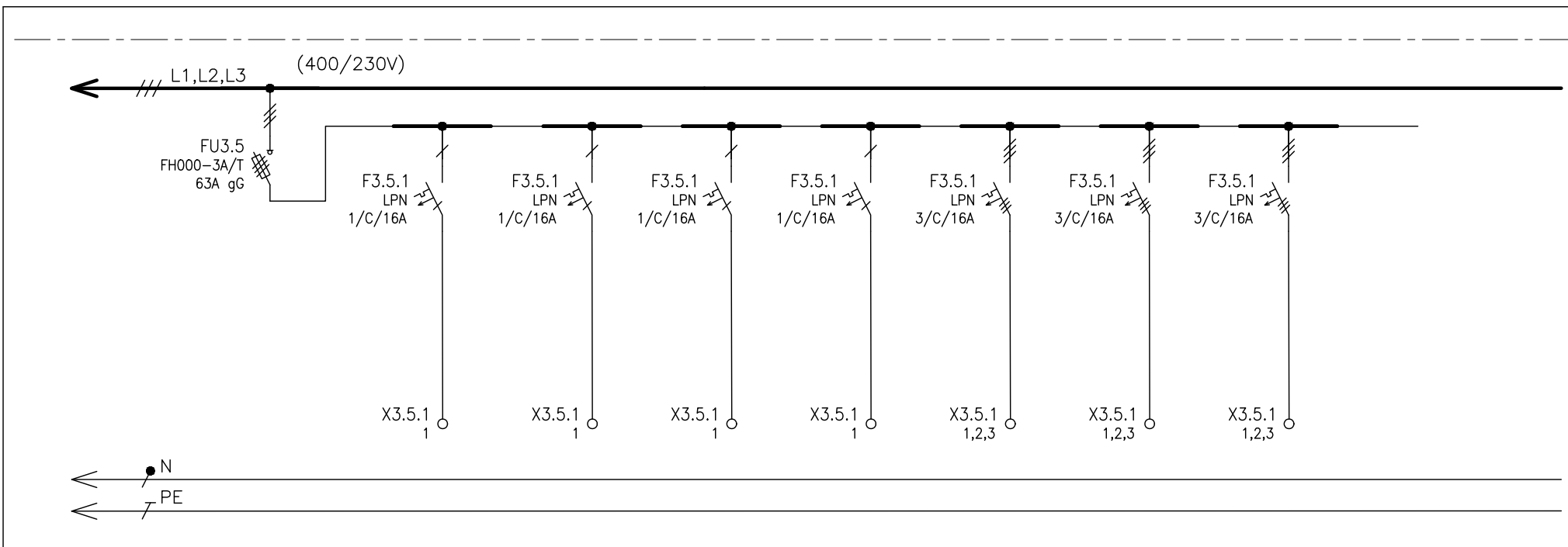

ČÍSLO VÝVODU
POPIS
VÝKON
OZNAČENÍ SPOTŘEBIČE

Tento dokument je duševním vlastnictvím  
Má povahu důvěrného tajemství dle  
ustanovení §17 obchodního zákoníku  
a nesmí být bez písemného souhlasu  
předán třetí osobě, nebo jinak zneužit.

INVESTOR:  
FAKULTNÍ NEMOCNICE BRNO  
JIHLAVSKÁ 20, 625 00 Brno, IČ: 65269705

STAVBA:  
FN BRNO – PSYCHIATRICKÁ KLINIKA  
SO 01 – PAVILON G  
D.1.01.4.6 – SILNOPROUDÁ ELEKTROTECHNIKA

NÁZEV VÝKRESU:  
ROZVADĚČ RH1

0	10/2017	DPS	MATUŠKA	Č. VÝKRESU: 1195-05_D.1.01.4.6.202
Č.	DATUM	STUPEŇ PD	ZODPOVĚDNÝ PROJEKTANT	LIST Č.: 15 z 15
REVIZE				REVIZE: 00