

Registrační značky – ochranné prvky

Holografická autodestruktivní samolepka a obdélník s písmeny CZ ve struktuře reflexní fólie

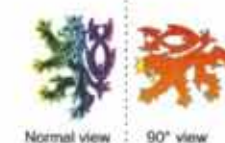

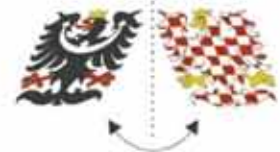
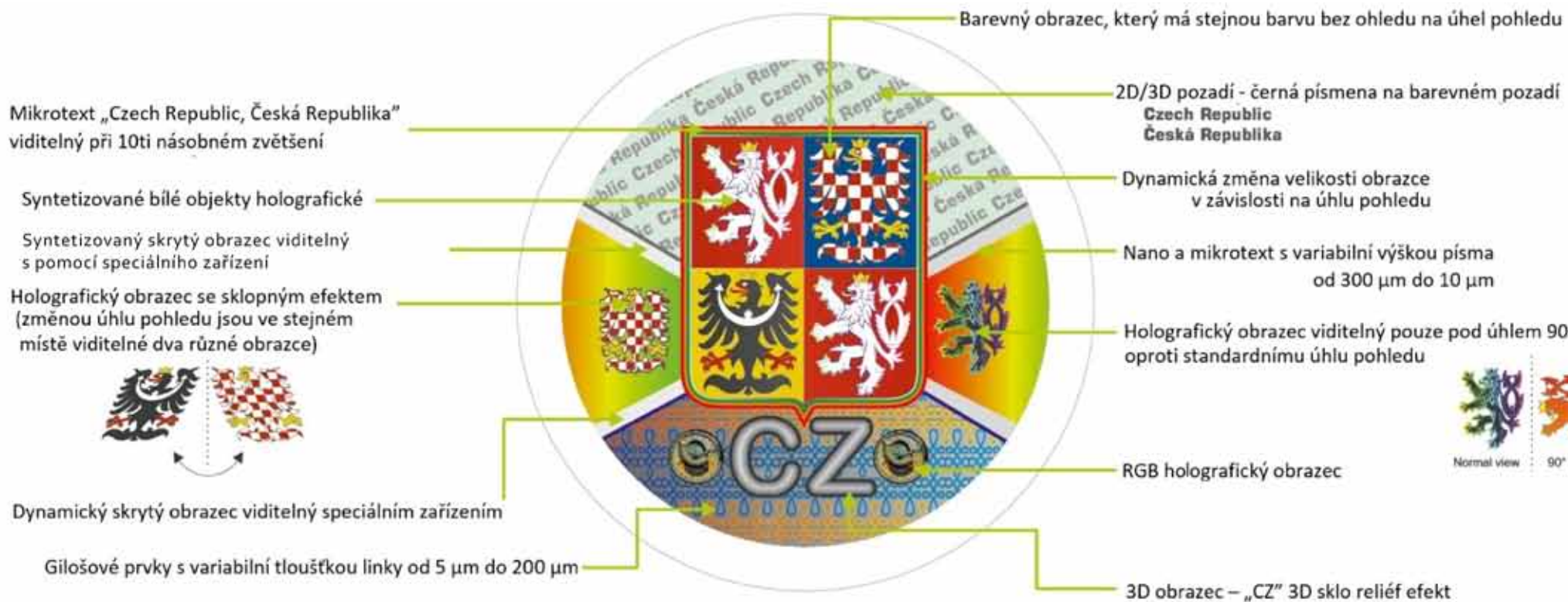

Technická specifikace holografické autodestruktivní samolepky

Barva - kovová s holografickými efekty, kde podle úhlu pohledu jsou viditelné opticky proměnlivé prvky

Grafické zpracování - dle nákresu s uvedenými bezpečnostními prvky

Rozměr, dle výkresů s tolerancí $\pm 0,5$ mm

Složení samolepky a jednotlivé vrstvy - dle výkresu

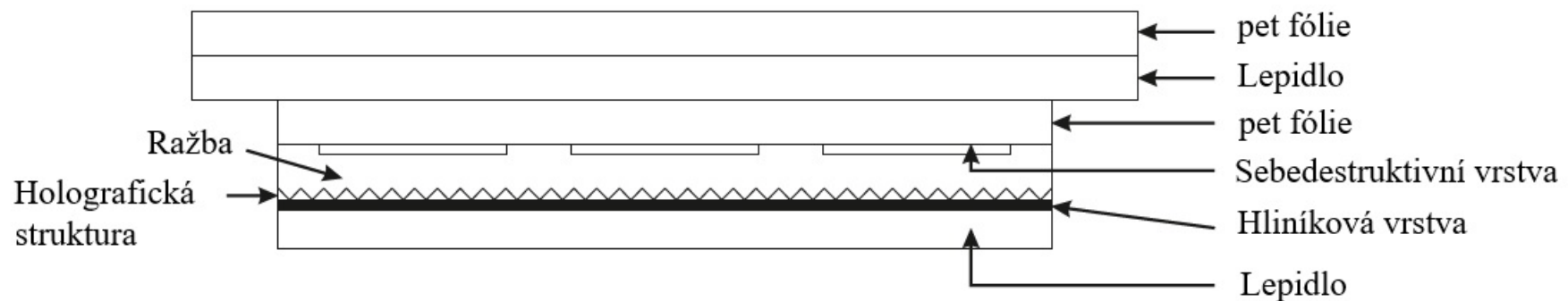

Rozměr a umístění holografické autodestruktivní samolepky



Tento rozměr ochranného prvku platí pro tyto rozměry registračních značek

- 520 x 110 mm,
- 340 x 200 mm,
- 280 x 200 mm,
- 320 x 160 mm,

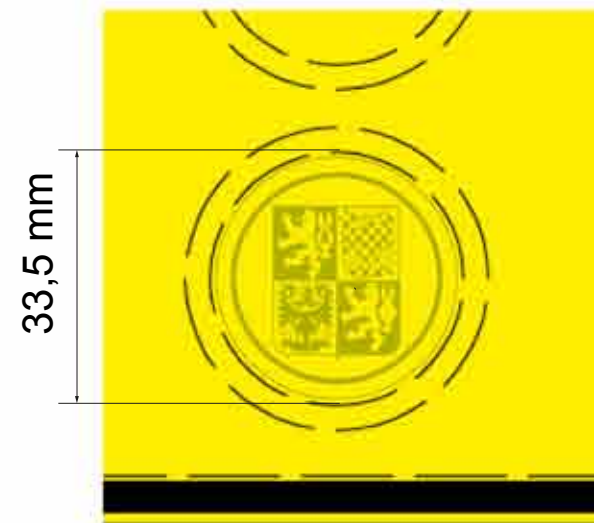

Ochranný prvek musí být umístěn na střed spodního prolisu kruhového tvaru o průměru 33,5mm



V případě, že tabulka registrační značky má pouze jeden prolis kruhového tvaru, určený pro nálepku o technické kontrole, bude ochranný prvek - hologra fická autodestruktivní samolepka, umístěn do pravé horní poloviny této tabulky.

Toto platí pro tyto RZ

- Rozměr 200 x 160 mm

- Tabulka s registrační značkou k umístění na nosné zařízení připojitelné k silničnímu vozidlu v režimu Standard, v režimu náhrady za poškozenou s přidělenou RZ.



Registrační značka o rozměru 80 mm x 110 mm





**Tabulka s registrační značkou k umístění na nosné zařízení
připojitelné k silničnímu vozidlu v režimu na přání
s přidělenou RZ**

**Tabulky s registrační značkou pro sportovní vozidla
ze slitiny lehkých kovů
rozměr 80 x 110 mm**

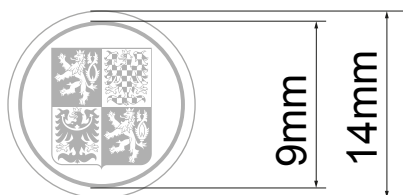

**Tabulky s registrační značkou pro sportovní
vozidla ze samolepící reflexní folie**

rozměr 80 x 110 mm





**Tabulky s registrační značkou pro sportovní vozidla rozměr 330 x 85 mm
(jen ze samolepící folie)**



Ochranný prvek CZ

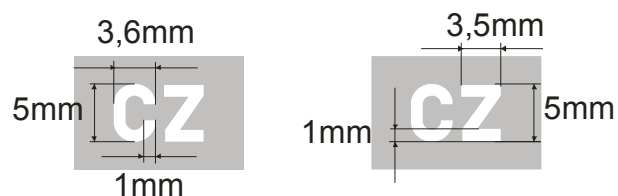

rozměr 520 x 110 mm

Ochranný prvek - Obdélník s písmeny CZ

Reflexní fólie na tabulce registrační značky má ve své struktuře ochranný prvek.

Barva písmen CZ musí být shodná s barvou reflexní fólie na tabulce registrační značky. Prostor v obdélníku, kolem písmen CZ musí mít jinou barvu, než barva reflexní fólie na tabulce registrační značky.

Tento ochranný prvek na tabulce registrační značky, musí být viditelný pouze pod úhlem 30 stupňů, s tolerancí ± 10 stupňů, dospělou osobou, která půjde v přímém směru k zadní části osobního automobilu. Vzdálenost, v průběhu které musí tato osoba tento ochranný prvek spatřit je 1,8 až 3,2 metru. Registrační značka bude umístěna ve standardní, svislé poloze na zadní části osobního automobilu.

Tento ochranný prvek musí být vyroben tak, aby nedošlo k poškození vrchní vrstvy reflexní fólie.

Tento ochranný prvek nemůže zmenšovat hodnoty reflexivity registrační značky.

Ochranný prvek musí být vyroben tak, aby nebyla možnost jeho odstranění bez trvalého poškození vrchní vrstvy reflexní fólie.

Výrobní technologie ochranného prvku zadavatel neurčuje

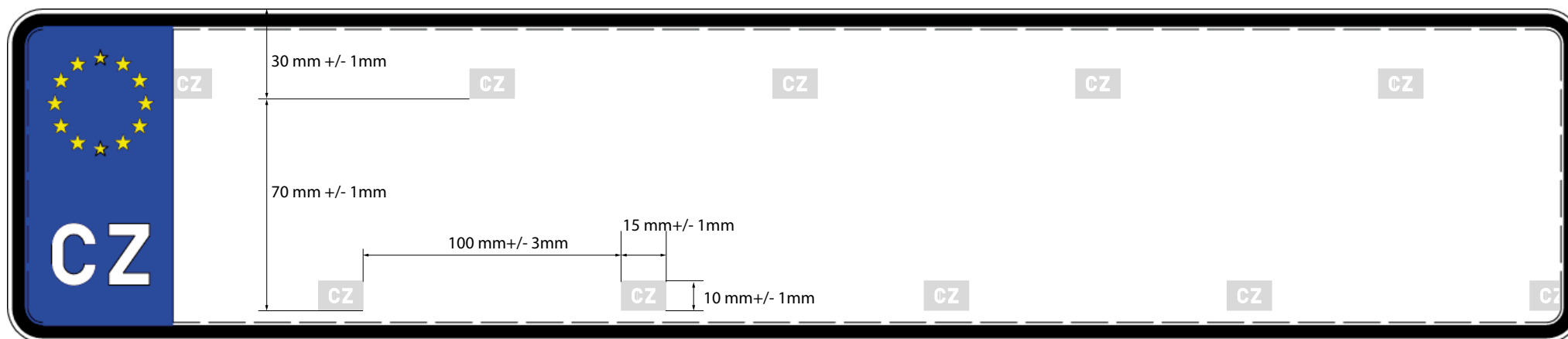

rozměr 340 x 200 mm

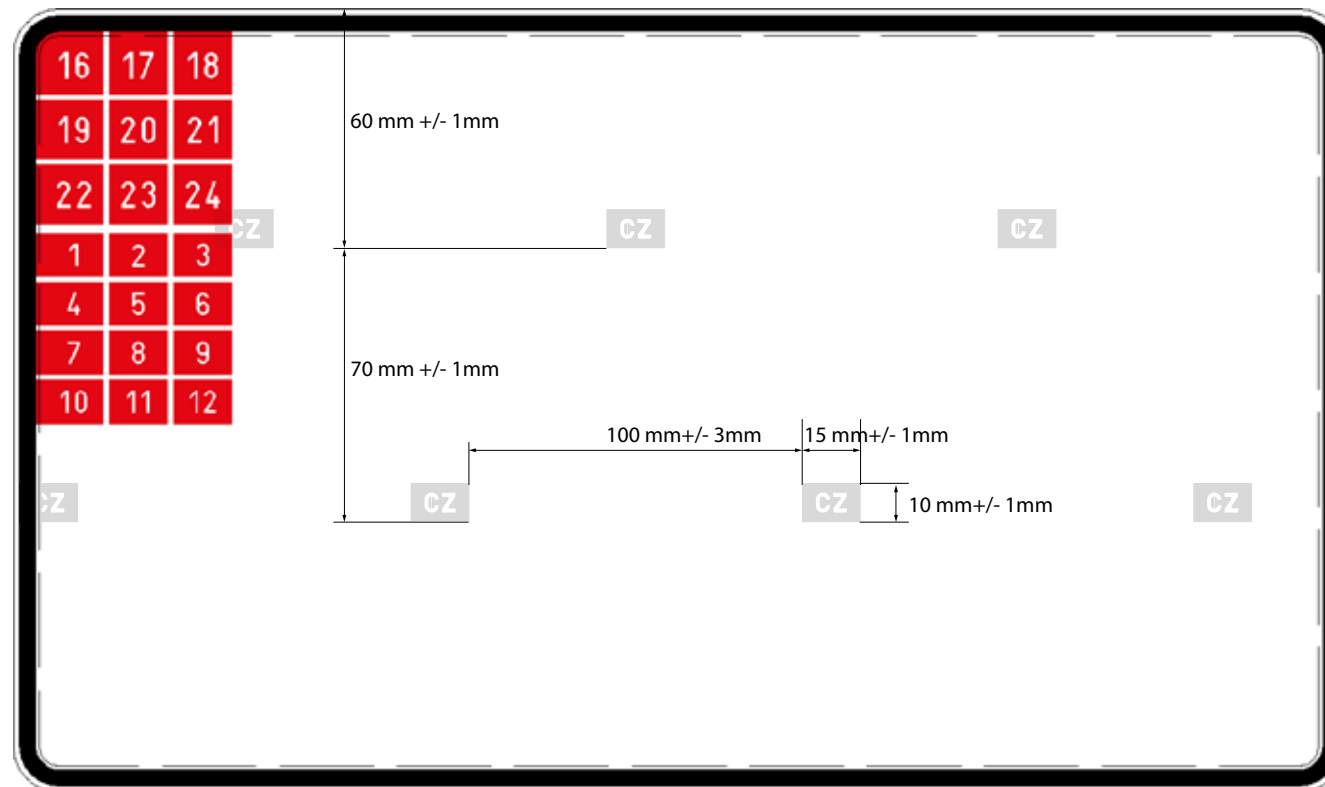

rozměr 280 x 200 mm

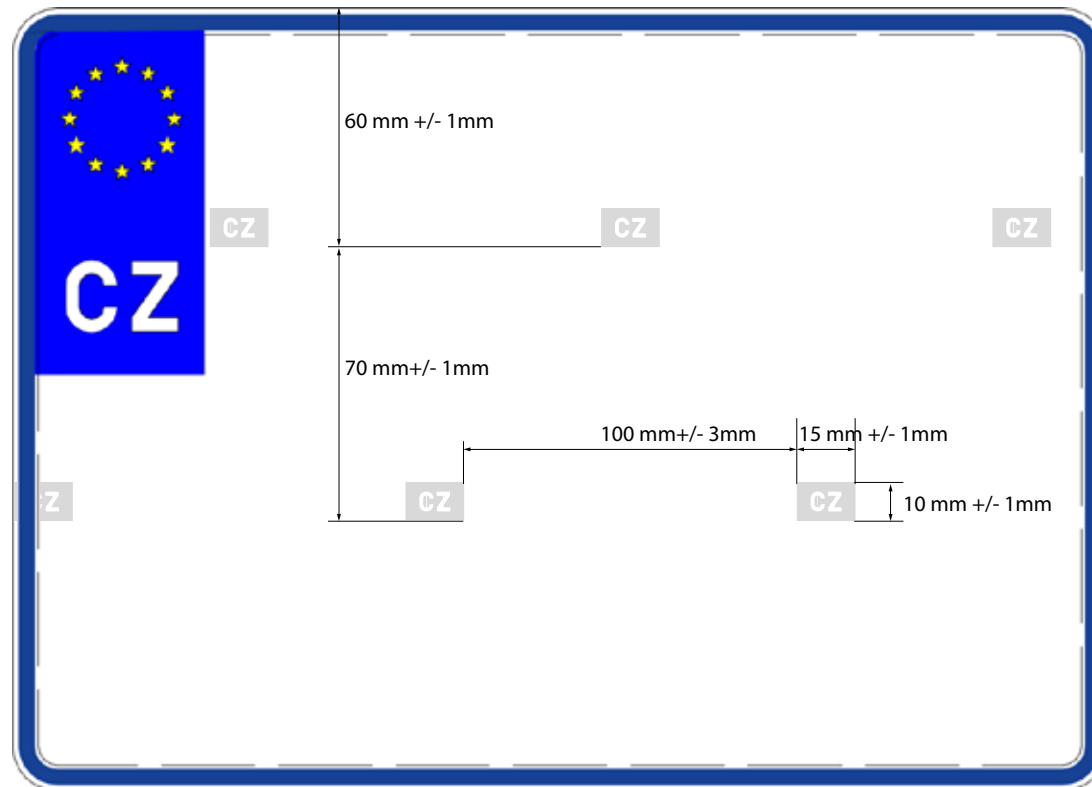

rozměr 320 x 160 mm

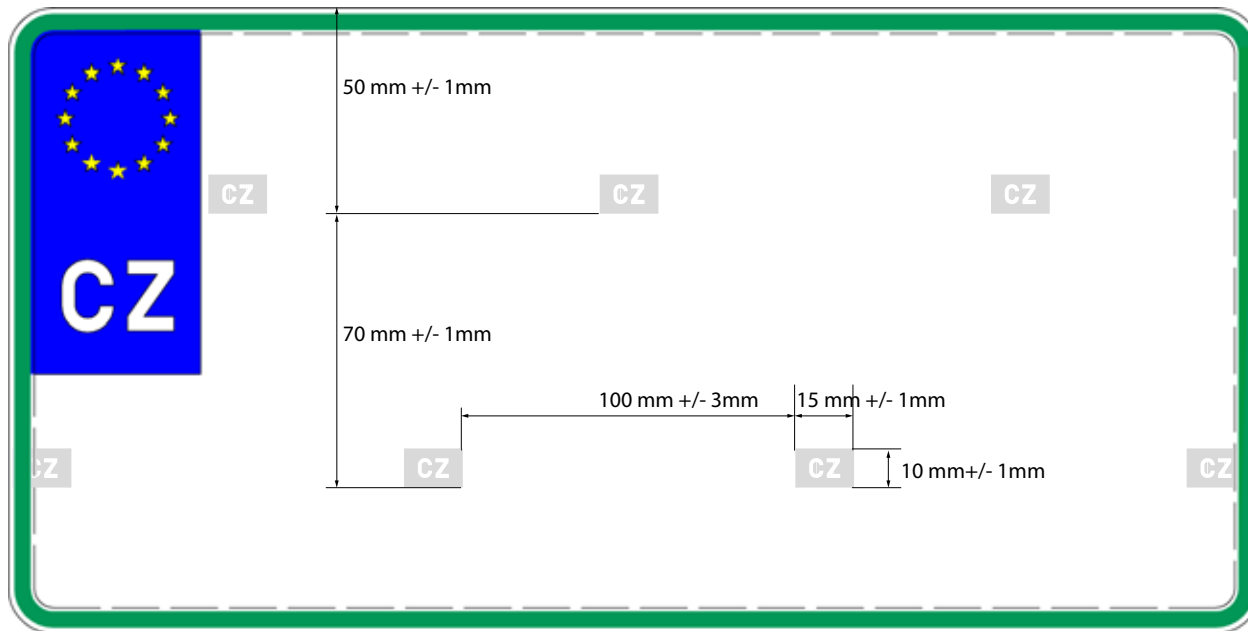

rozměr 200 x 160 mm

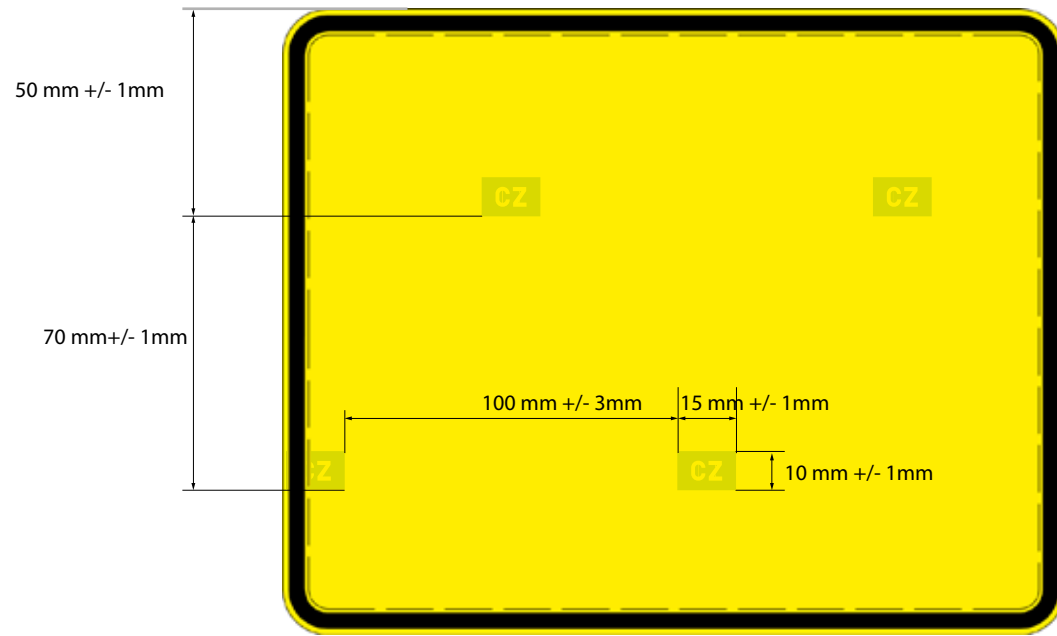

rozměr 80 x 110 mm

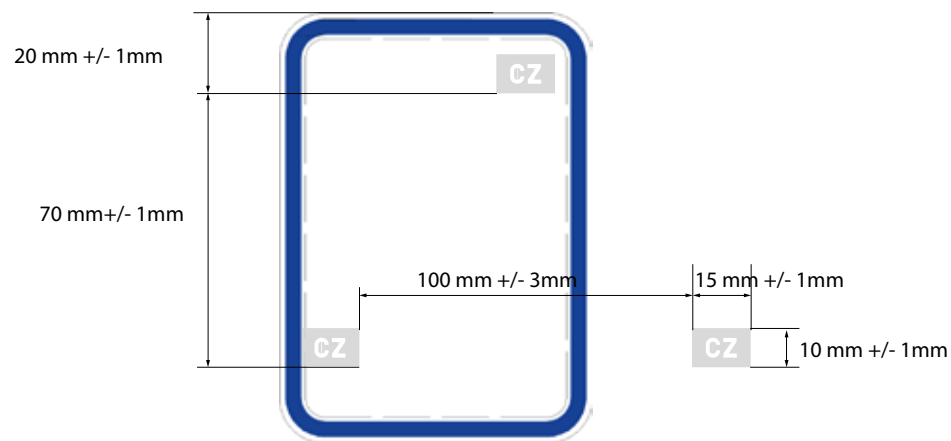

rozměr 80 x 110 mm

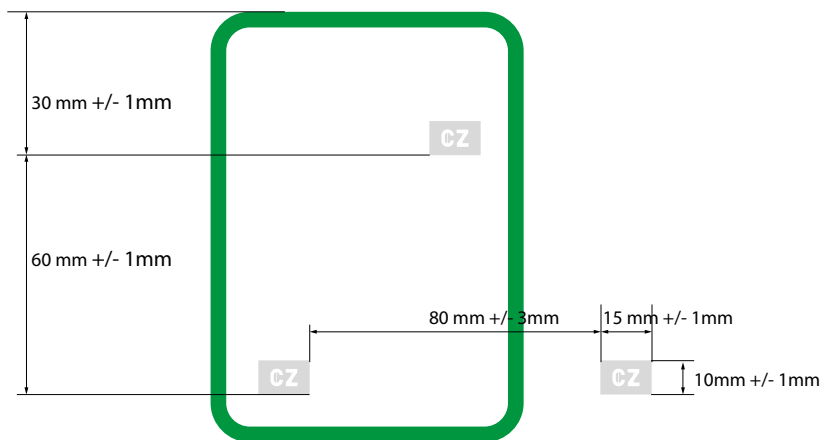

rozměr 80 x 110 mm

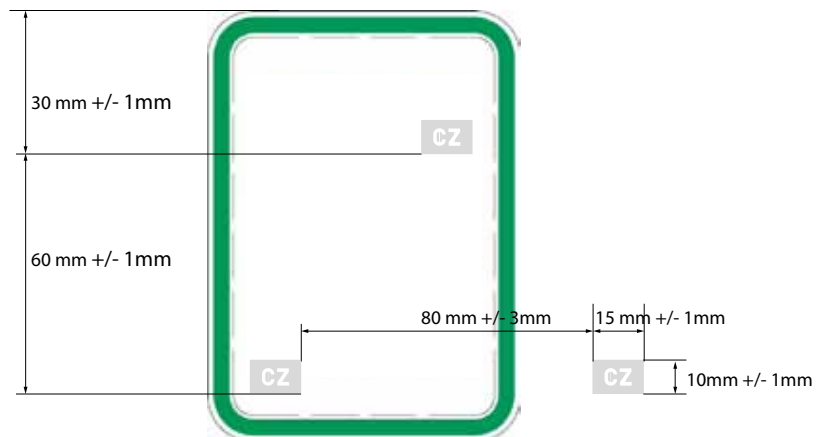

rozměr 330 x 85 mm

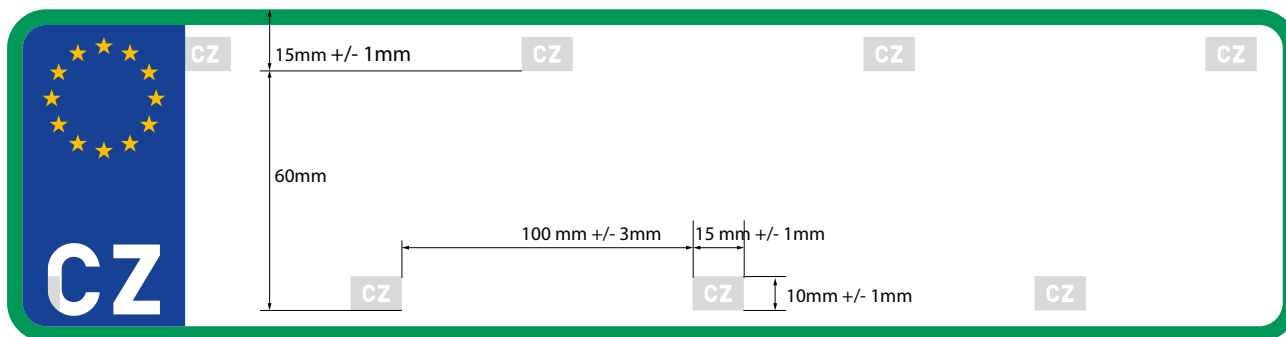

Vizualizace

Standardní registrační značky

1. Tabulky registračních značek pro všechna silniční motorová vozidla a přípojná vozidla

rozměr 520 x 110 mm



rozměr 340 x 200 mm



rozměr 280 x 200 mm



rozměr 320 x 160 mm



rozměr 200 x 160 mm



rozměr 80 x 110 mm



2. Tabulky registračních značek pro zvláštní motorová vozidla

rozměr 520 x 110 mm



rozměr 280 x 200 mm



rozměr 200 x 160 mm



3. Tabulky s registrační značkou diplomatickou nebo cizineckou.

a) tabulky registračních značek pro vozidla, jejichž vlastník nebo provozovatel je osoba požívající diplomatických nebo konzulárních výsad a imunit podle příslušných mezinárodních smluv

rozměr 520 x 110 mm



rozměr 340 x 200 mm



rozměr 280 x 200 mm



rozměr 320 x 160 mm



rozměr 200 x 160 mm



rozměr 80 x 110 mm



b) tabulky registračních značek pro vozidla, jejichž vlastník nebo provozovatel je administrativně – technický pracovník diplomatické nebo konzulární mise a požívající omezené diplomatické nebo konzulární výsady a imunity podle příslušných mezinárodních smluv

rozměr 520 x 110 mm



rozměr 340 x 200 mm



rozměr 280 x 200 mm



rozměr 320 x 160 mm



rozměr 200 x 160 mm



rozměr 80 x 110 mm



c) tabulky registračních značek pro vozidla, jejichž vlastník nebo provozovatel je služební personál diplomatické nebo konsulární mise nebo člen mezinárodní organizace.

rozměr 520 x 110 mm



rozměr 280 x 200 mm



rozměr 320 x 160 mm



rozměr 200 x 160 mm



rozměr 80 x 110 mm



d) tabulky registračních značek pro vozidla, jejichž vlastník nebo provozovatel je osoba vykonávající funkci honorárního konsula podle příslušných mezinárodních smluv

rozměr 520 x 110 mm



rozměr 280 x 200 mm



rozměr 320 x 160 mm



rozměr 200 x 160 mm



4. Tabulky registračních značek s omezenou platností (pro vývoz)

rozměr 520 x 110 mm



rozměr 340 x 200 mm



rozměr 280 x 200 mm



rozměr 320 x 160 mm



rozměr 200 x 160 mm



Registrační značky na přání

1. Tabulky registračních značek pro silniční motorová vozidla a přípojná vozidla na přání

rozměr 520 x 110 mm



rozměr 340 x 200 mm



rozměr 280 x 200 mm



rozměr 320 x 160 mm



rozměr 200 x 160 mm



rozměr 80 x 110 mm



Zvláštní registrační značky

1. Tabulky s registrační značkou trvale manipulační

rozměr 520 x 110 mm



rozměr 280 x 200 mm



rozměr 200 x 160 mm



2. Tabulky s registrační značkou pro zkušební účely

rozměr 520 x 110 mm



rozměr 280 x 200 mm



rozměr 200 x 160 mm



3. Tabulky s registrační značkou pro historická vozidla

rozměr 520 x 110 mm



rozměr 340 x 200 mm



rozměr 280 x 200 mm



rozměr 320 x 160 mm



rozměr 200 x 160 mm



rozměr 80 x 110 mm



4. Tabulky s registrační značkou pro sportovní vozidla

rozměr 520 x 110 mm



rozměr 280 x 200 mm



rozměr 330 x 85 mm (jen ze samolepící folie)



rozměr 80 x 110 mm
(ze slitiny lehkých kovů a samolepící folie)



5. Tabulka s registrační značkou k umístění na nosné zařízení připojitelné k silničnímu vozidlu:



