



Město Blansko
náměstí Svobody 32/3
678 01 Blansko



S009X010R7XE

OBJEDNÁVKA

Fakturu zašlete prosím v 1 vyhotovení
a uveďte číslo naší objednávky.
Splatnost faktury nastavte na 21 dnů od doručení.

Objednávka číslo : 2019/003627/INV/DO
Datum vyhotovení : 22.03.2019
Termín plnění : 14.06.2019

Dodavatel :

DŘEVOARTIKL, spol. s r.o.
Brněnská 3794/27
66902 Znojmo
IČO: 26306921
DIČ: CZ26306921

Odběratel :

Město Blansko
nám. Svobody 32/3
67801 BLANSKO
IČO: 00279943
DIČ: CZ00279943
Bankovní spojení:

Předmět objednávky

Město Blansko, odbor investičního a územního rozvoje objednává na základě nabídky ze dne 21.02.2019 (viz příloha) realizaci dětského hřiště u ZŠ a MŠ Dvorská 26 v Blansku.

Specifikace prvků a prací viz příloha.

Uvedená cena vč. likvidace stávajících prvků, dodávky a montáže.

Záruka za celé dílo je 60 měsíců.

Termín pro provádění činnosti je stanoven od 27.05.2019 do 14.06.2019.

Zahájení prací bude na základě zápisu o předání a převzetí staveniště. Práce budou předány na základě protokolu o předání a převzetí díla.

Úhrada platby po provedení a převzetí.

Cena plnění (včetně DPH):

 390 298,00 Kč

Děkujeme za kladné vyřízení naší objednávky.

Ing. Marek Štefan

vedoucí odboru investičního a územního rozvoje
Město Blansko

Vyřizuje: Mazourková Leona
Telefon: 
Fax:
E-mail:

Podpis příkazce operace:
ING. ŠTEFAN
Podpis správce rozpočtu:
J. MAZOURKOVÁ

Prohlášení dodavatele

Prohlašujeme, že objednávku přijímáme.

Datum: 25. 3. 2019

Razítko a podpis: 

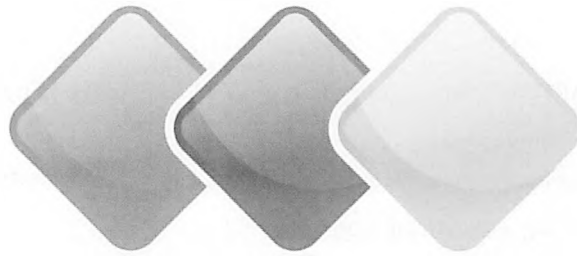

DŘEVOARTIKL

Dětská hřiště
Sportovní hřiště
Truhlářská výroba

Cenová nabídka na zakázku:

Dodávka a montáž herních prvků na dětské hřiště

Zadavatel:
ZŠ a MŠ Dvorská
Blansko

Ve Znojmě dne 21. února 2019

1. Identifikační údaje

Společnost: DŘEVOARTIKL, spol. s r.o., Brněnská 3794 / 27, 669 02 Znojmo
IČO/DIČ: 26306921 / CZ26306921
Společnost je zapsána v obchodním rejstříku vedeném u Krajského soudu v Brně oddíl C, vložka 42644
Tel.+Fax / Email: [redacted], e-mail: [redacted]
Internet: [redacted]
Bank. spojení: OBERBANK Brno, č.ú. [redacted]

2. Základní informace

Firma **DŘEVOARTIKL, spol. s r.o.** je společností, která se již řadu let zabývá výrobou herních prvků, navrhováním a výstavbou dětských hřišť, sportovních víceúčelových hřišť, truhlářskou výrobou a veškerými aktivitami, které s těmito oblastmi souvisejí. Naše hřiště, ostatní produkty a služby realizujeme především na území celé České republiky. Cílem naší firmy je nabídnout zákazníkovi široký sortiment výrobků a služeb prvotřídní kvality, veškerý informační a zákaznický servis a individuální přístup při řešení konkrétních projektů. U námi dodávaných produktů klademe důraz především na **bezpečnost, trvanlivost, velmi dlouhou životnost, příjemný vzhled a vysokou užitnou hodnotu**. Všechny naše produkty a služby jsou dodávány v souladu s **platnou legislativou ČR** a veškerá námi dodávaná zařízení dětských hřišť jsou **certifikována a splňují normy ČSN EN 1176**.

3. Materiálové provedení používané společností DŘEVOARTIKL

Při výrobě námi dodávaných herních prvků jsou používány **nejkvalitnější dostupné materiály, technologie a konstrukční řešení**. Při správné instalaci a vhodném používání budou výborně sloužit **několika generacím dětí** po celou dobu své životnosti, která dle podmínek **může být i několik desítek let**. Údržba herních prvků spočívá převážně v provádění pravidelných kontrol tak, jak to vyžaduje norma ČSN EN 1176.

Materiály použité k výrobě herních prvků jsou recyklovatelné při dodržení postupů recyklace pro jednotlivé materiály.

Konstrukce herních prvků jsou kotveny do terénu použitím **ocelových zemních kotev s antikorozní úpravou** nevyžadující následnou údržbu (**žárově zinkované**). Speciální kotevní patky jsou kompletně zabudované do podpěr, aby nehrozilo žádné nebezpečí zranění.



Na dřevěné části našich herních prvků používáme ve většině případu modřínové lepené hranoly nebo mimostředové dřevo. Na příčky žebříků je pro svou pevnost a pružnost použito jasanové dřevo. Nosné části konstrukcí jsou zhotoveny z vysoce pevných a odolných nosníků, které vykazují vysokou stabilitu a tvarovou stálost. Velmi širokou nabídku našich výrobků dodáváme v několika variantách provedení:

.01

MIMOSTŘEDOVÉ nebo LEPENÉ HRANOLY Z MODŘÍNOVÉHO DŘEVA

Povrchová úprava:

**Velice kvalitní UV-odolná, ekologická, silnovrstvá lazura
REMMERS INDULINE, včetně impregnačního základu**

.04

MIMOSTŘEDOVÉ nebo LEPENÉ HRANOLY Z MODŘÍNOVÉHO DŘEVA

Povrchová úprava:

Olej pro venkovní použití

.02

MIMOSTŘEDOVÉ nebo LEPENÉ HRANOLY Z MODŘÍNOVÉHO DŘEVA

Povrchová úprava:

Přírodní provedení bez nátěru

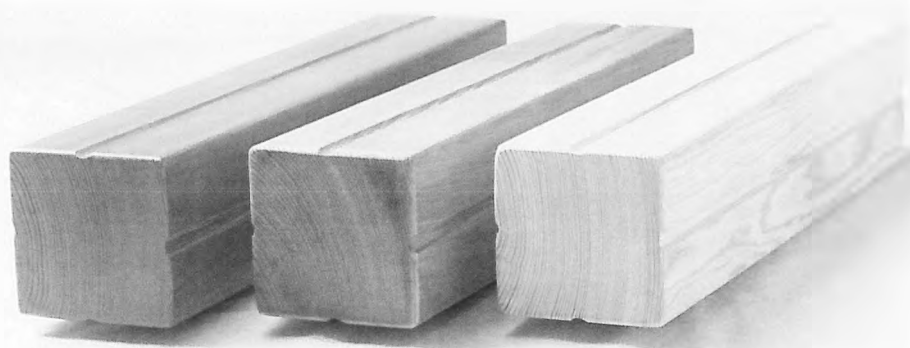

Herní zařízení mají navíc i **konstrukční ochranné prvky** dřeva (např. ukončovací koncovky z hliníku, žárově pozinkovaného kovu, popř. plastu). Díky tomu jsou zařízení připravena pro užívání spojené s minimální údržbou po nadstandardně dlouhou dobu. Veškeré spojovací prvky (šrouby, matky...) jsou zapuštěny do konstrukce nebo jinak zajištěny proti vzniku rizika zranění. **Všechny kovové části a díly jsou z nerez, hliníku, žárově zinkovány nebo zinkovány a lakovány speciální barvou.**

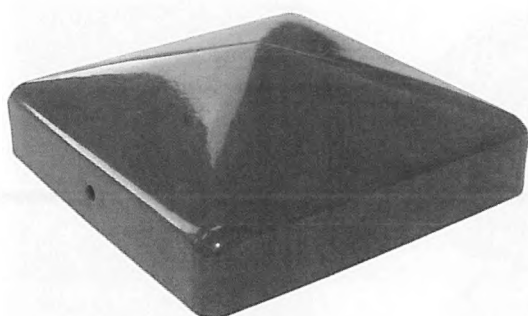

Na barevné plastové díly je používán **VYSOCE MOLEKULÁRNÍ POLYETYLEN**, který má vynikající vlastnosti pro venkovní prostředí a bez speciální údržby si zachovává atraktivní vzhled.

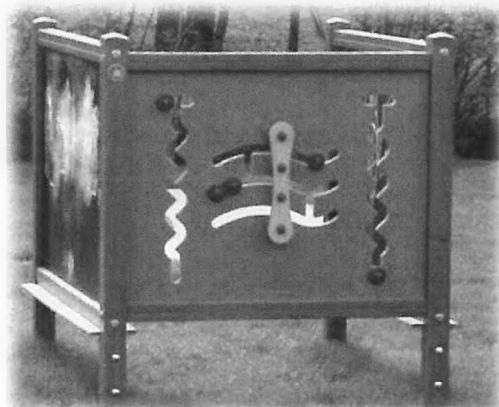
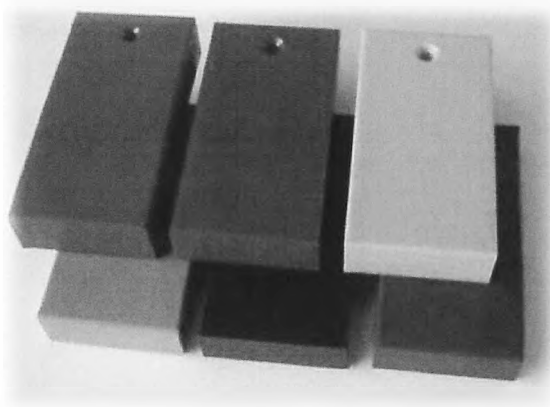

Lanové prvky a lezecké sítě jsou sestaveny z lan **HERKULES** s vícepramenným ocelovým jádrem. Lana jsou opletena UV-odolnou polypropylenovou přízí.

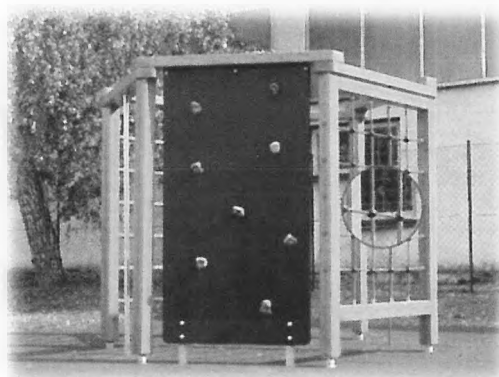

Tělesa pružinových houpadel jsou vyrobená z celobarevného **vysoce molekulárního polyetylenu POLYSTONE PlayTec** s oboustrannou strukturou povrchu. Tento materiál se vyznačuje **nadprůměrnou barevnou stálostí a odolností proti poškrábání**. Ve srovnání s vícevrstvou překližkou je polyetylen **nelámavý, UV-odolný** a **nedochází k žádnému nasávání vlhkosti (hniloba, plíseň)**. Pružina houpadla je vyrobena ze silné, protikorozně ošetřené a lakované oceli a je pevně ukotvena do žárově zinkovaného zemního kotvení k zabetonování.

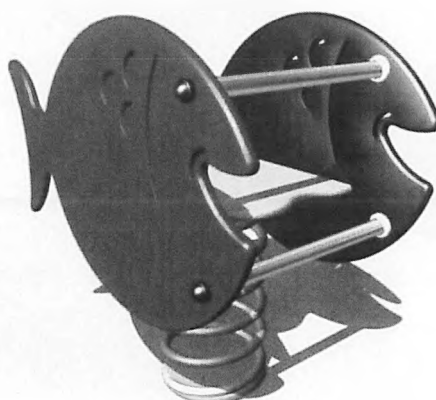

Cenová nabídka

Vybrané prvky			
Obj. č.	Popis	Množství	Cena prvku vč. montáže a dopravy bez DPH
DM 2221 B.01	Posezení Adele-dětské	1ks	11 650,00
DM 2241 B.01	Kryté posezení Ricardo-dětské	1ks	41 380,00
DA 3402 H.01	Tím lezecká sestava s hrazdou	1ks	30 090,00
DA 1232 C2.01	Herní sestava MAX 2 vč. 1 m ² před skluzavkou	1ks	84 400,00
DA 0107 A.01	Herní loďka s kormidlem	1ks	34 240,00
DA 5004 B	Balanční pěšina	1ks	24 110,00
DA 0106 A.01	Letadlo	1ks	41 560,00
	Ochranná plachta na pískoviště	1ks	10 180,00
	Trojúhelníkové polohovací zastínění o velikosti plachet 3,5 x 3,5 x 3,5m s 5 sloupy s pojezdy pro polohování plachty	1kpl	22 150,00
	Odstranění a likvidace stávajících herních prvků: - vlašček včetně betonového kotvení - lanový parkur se 3 kovovými stojkami vč. betonového kotvení, - lanový parkur se 3 kovovými stojkami vč. betonového kotvení - stolek v pískovišti vč. betonového kotvení, - 2 ks posezení – lavice se stoly, odvoz a likvidace - vyjmutí písku z pískoviště a jeho rozprostření na terén hřiště, - dovoz nového písku vč. umístění do pískoviště - osetí dotčených ploch travním semenem	1kpl	22 800,00
Cena celkem bez DPH			322 560,00
DPH 21%			67 738,00
Cena celkem vč. DPH			390 298,00

Ceny jsou uvedeny v Kč. Nabídka je platná do 31.8.2019.

Montáž se rozumí kompletace prvků na místě realizace, příprava děr pro betonové patky a kotvení, usazení prvků na vybrané místo a zabetonování konzol.

Přesné polohopisné zaměření vybraných herních prvků bude řešeno s objednatelem po potvrzení objednávky. Objednatel v případě potřeby zajistí na své náklady povolení ke stavbě (stavební povolení nebo ohlášku stavebních úprav), včetně vyjádření k místním inženýrským sít

Nabídku vypracovala:
Blanka Plačková



Kód výrobku: DM 2221 B.01

Název: Adele - zahradní posezení dětské

Provedení: Modřín, silnovrstvá lazura Remmers



POPIS:

Posezení obsahuje:

- dřevěnou konstrukci typ A
- dvě lavičky
- stůl

Materiálové provedení:

Dřevěné části jsou vyrobeny z modřínového dřeva a mají zaoblené hrany. Ochrana dřevěných částí je provedena vysoce odolnou UV stabilní a ekologickou lazurou REMMERS INDULINE včetně impregnačního základu.

Tím je zaručena velmi vysoká odolnost proti dešti, sněhu a dalším povětrnostním vlivům.

Výška stolu: 62 cm

Výška laviček: 38 cm

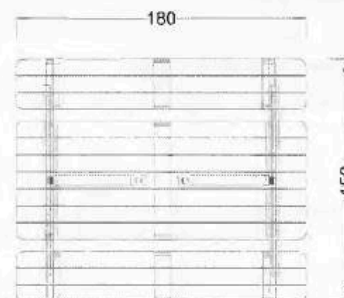

Věková kategorie:	let
Rozměry (cm): d/š/v	180 x 150 x 62
Bezpečnostní zóna (cm): d/š	0 x 0
Maximální výška pádu (cm):	0
Dopadová plocha (m2):	0

Kód výrobku: DM 2241 B.01

Název: Ricardo - zahradní posezení dětské se zastřešením

Provedení: Modřín, silnovrstvá lazura Remmers



POPIS:

Posezení obsahuje:

- dřevěnou konstrukci
- dvě lavičky s opěradlem
- stůl
- střešní konstrukci tvořenou palubkami
- střešní krytinu - bitumenový šindel s oplechováním

Materiálové provedení:

Dřevěné části jsou vyrobeny z modřínového dřeva a mají zaoblené hrany. Ochrana dřevěných částí je provedena vysoce odolnou UV stabilní a ekologickou lazurou REMMERS včetně impregnačního základu. Tím je zaručena velmi vysoká odolnost proti dešti, sněhu a dalším povětrnostním vlivům.

Výška sedáku: 38 cm

Výška stolu: 62 cm

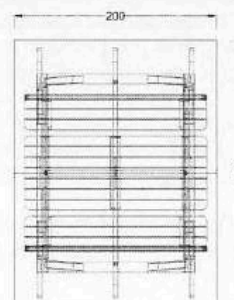

Věková kategorie:	let
Rozměry (cm): d/š/v	200 x 260 x 250
Bezpečnostní zóna (cm): d/š	0 x 0
Maximální výška pádu (cm):	0
Dopadová plocha (m2):	0

Kód výrobku: DA 3402 H.01
Název: Lezecká sestava Tim
Provedení: Modřín, silnovrstvá lazura Remmers

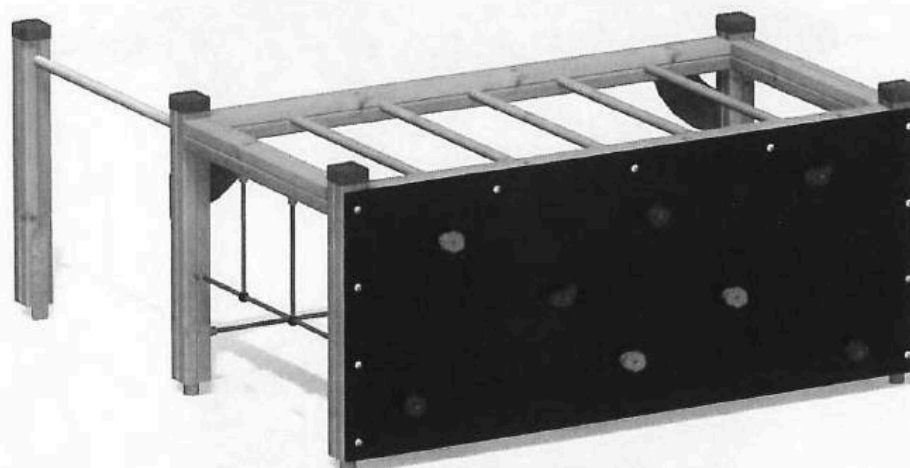
**POPIS:**

Lezecká sestava obsahuje:

- čelní výplň: žebřík s jasanovými příčkami a integrovaná lanová síť
- horní výplň: žebřík s jasanovými příčkami
- boční výplň: lezecká stěna se speciálními lezeckými chytami
- hrazdovou vzpěru
- hrazdovou tyč z nerezové oceli, případně oceli lakované polyuretanovou barvou
- dřevěnou konstrukci z modřínového masivu
- plastové konstrukční prvky
- ocelová žárově zinkovaná zemní kotvení k zabetonování

Materiálové provedení:

Dřevěná konstrukce je vyrobena z lepených, nebo mimostředových modřínových hranolů se zaoblenými hranami.

Ochrana dřevěných prvků je provedena UV odolnou silnovrstvou lazurou REMMERS včetně impregnačního základu.

Lezecká stěna je vyrobena z voděodolné překližky s protiskluzovou úpravou.

Plastové prvky jsou vyrobeny z polyetylenu Playtec, který zaručuje UV odolnost, barevnou stálost a velmi dlouhou životnost.

Lanové části jsou sestaveny z lanu Herkules s vícepramenným ocelovým jádrem.

Zařízení je certifikováno a splňuje veškerá kritéria stanovená platnými normami a předpisy EU a ČR (ČSN EN 1176).

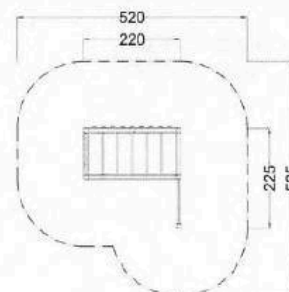
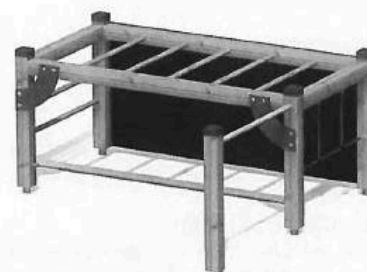

Věková kategorie:	od 3 do 8 let
Rozměry (cm): d/š/v	220 x 225 x 100
Bezpečnostní zóna (cm): d/š	520 x 525
Maximální výška pádu (cm):	95
Dopadová plocha (m2):	0

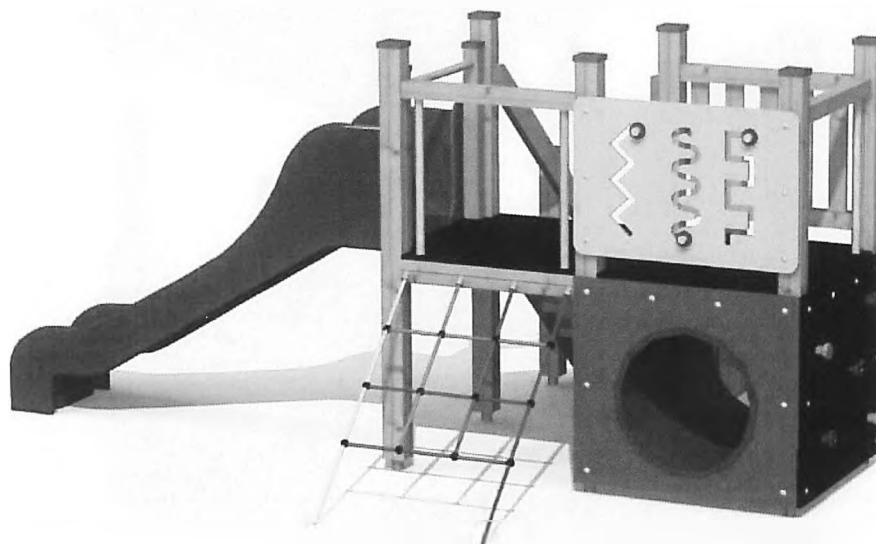
Kód výrobku: DA 1232 C2.01
Název: Herní sestava MAX 2
Provedení: Modřín, silnovrstvá lazura Remmers

POPIS:

Herní sestava obsahuje:

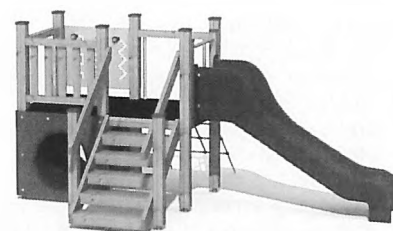
- dvě věže s podestami
- šikmou lezeckou lanovou sítí
- skluzavku
- lezeckou stěnu se speciálními chytami
- herní stěnu se třemi různými dráhami
- tři pohyblivé herní kameny
- dřevěné schodiště
- prolézací plastový tunel
- dřevěná zábradlí
- svislá nerezová madla, ocelová žárově zinkovaná zemní kotvení k zabetonování

Materiálové provedení:

Dřevěná konstrukce je vyrobena z lepených, nebo mimostředových modřínových hranolů se zaoblenými hranami. Podesty a lezecká stěna jsou vyrobeny z voděodolné překližky s protiskluzovou úpravou. Skluzavka je vyrobena ze sklolaminátu, který vykazuje značnou odolnost proti nárazům, povětrnostním vlivům a UV záření. Plastové prvky jsou vyrobeny z polyetylenu Playtec, který zaručuje UV odolnost, barevnou stálost a velmi dlouhou životnost. Lanové části jsou sestaveny z lanu Herkules s vícepramenným ocelovým jádrem. Ochrana dřevěných prvků je provedena UV odolnou silnovrstvou lazurou REMMERS včetně impregnačního základu.

Zařízení je certifikováno a splňuje veškerá kritéria stanovená platnými normami a předpisy EU a ČR (ČSN EN 1176).

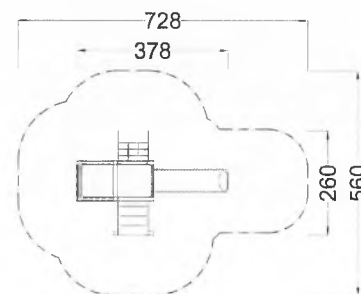

Věková kategorie:	od 2 let
Rozměry (cm): d/š/v	378 x 260 x 185
Bezpečnostní zóna (cm): d/š	728 x 560
Maximální výška pádu (cm):	95
Dopadová plocha (m2):	0

Kód výrobku: DA 0107 A.01

Název: Herní loďka s kormidlem a střeškou

Provedení: Modřín, silnovrstvá lazura Remmers

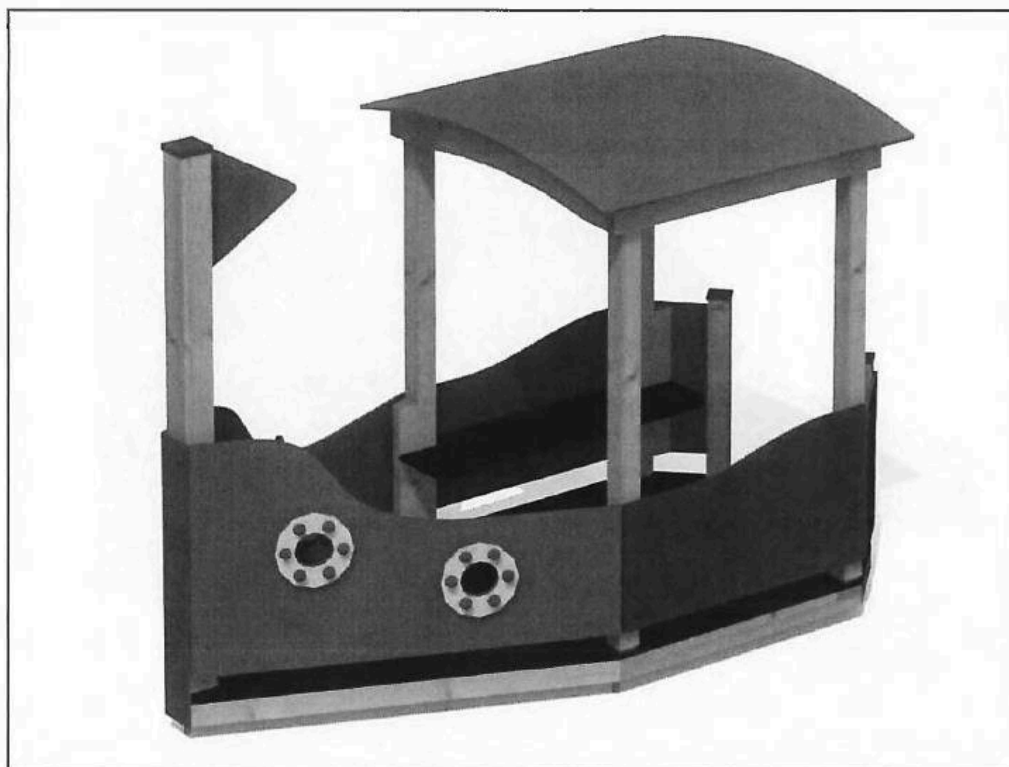

POPIS:

Loďka obsahuje:

- dřevěnou konstrukci z modřínového masivu
- plastovou střešku a bočnice z polyetylenu
- dvě lavičky z voděodolné překližky
- podlahu z voděodolné překližky s protiskluzovou úpravou
- otočné kormidlo
- stěžeň s praporkem
- ozdobné plastové prvky a krytky z polyetylenu
- ocelová žárově zinkovaná zemní kotvení k zabetonování

Materiálové provedení:

Dřevěná konstrukce je vyrobena z lepených, nebo mimostředových modřínových hranolů se zaoblenými hranami.

Plastové prvky jsou vyrobeny z polyetylenu Playtec, který zaručuje UV odolnost, barevnou stálost a velmi dlouhou životnost.

Ochrana dřevěných prvků je provedena UV odolnou silnovrstvou lazuroou REMMERS včetně impregnačního základu.

Zařízení je certifikováno a splňuje veškerá kritéria stanovená platnými normami a předpisy EU a ČR (ČSN EN 1176).

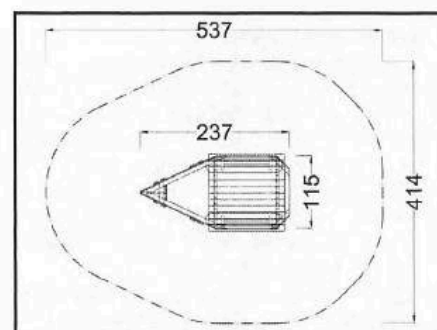
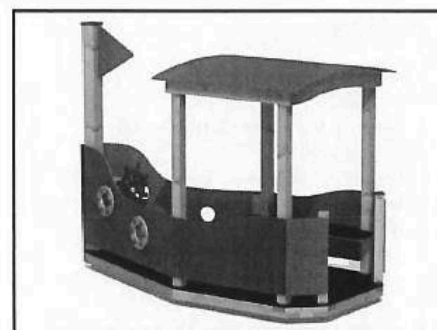

Věková kategorie:	od 2 do 8 let
Rozměry (cm): d/š/v	237 x 114 x 183
Bezpečnostní zóna (cm): d/š	537 x 414
Maximální výška pádu (cm):	60
Dopadová plocha (m2):	0

Kód výrobku: DA 5004 B.01

Název: Balanční pěšina s kopečkem

Provedení: Modřín, silnovrstvá lazura Remmers

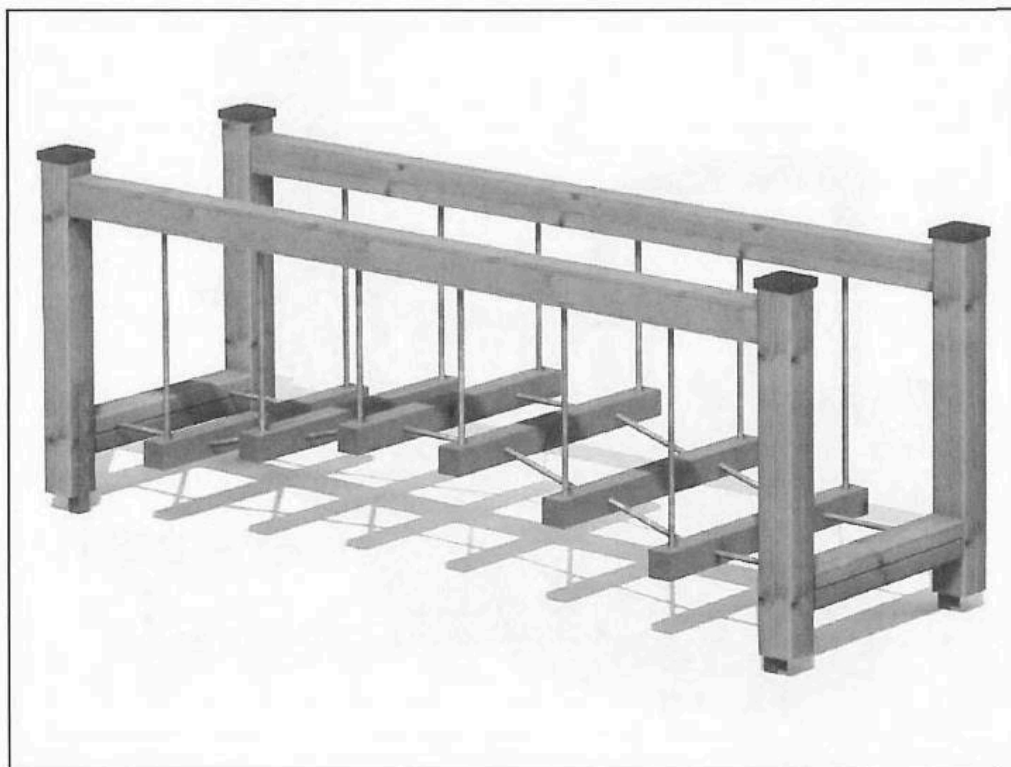
**POPIS:**

Balanční pěšina obsahuje:

- dřevěné stojky s krytkami
- dřevěná madla
- sadu nášlapných hranolů
- sadu závěsných řetězů
- sadu napínacích řetězů
- ocelová žárově zinkovaná zemní kotvení k zabetonování

Materiálové provedení:

Dřevěná konstrukce a nášlapné hranoly jsou vyrobeny z lepených, nebo mimostředových modřínových hranolů se zaoblenými hranami.

Ostatní dřevěné části jsou vyrobeny z modřínového masivu.

Závěsné a napínací řetězy jsou nerezové.

Ochrana dřevěných prvků je provedena UV odolnou silnovrstvou lazurou REMMERS včetně impregnačního základu.

Herní prvky, u kterých je stanovena maximální výška pádu 1 m, postačuje v nárazové ploše udržovaný travník.

Zařízení je certifikováno a splňuje veškerá kritéria stanovená platnými normami a předpisy EU a ČR (ČSN EN 1176).

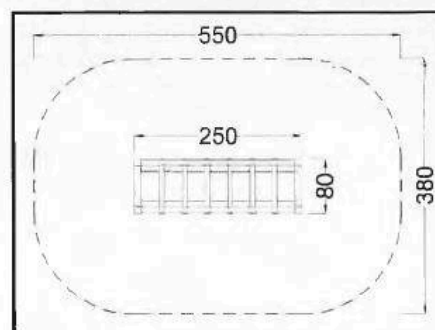

Věková kategorie:	od 3 do 14 let
Rozměry (cm): d/š/v	250 x 80 x 95
Bezpečnostní zóna (cm): d/š	550 x 380
Maximální výška pádu (cm):	60
Dopadová plocha (m2):	0

Kód výrobku: DA 0106 A.01

Název: Letadlo

Provedení: Modřín, silnovrstvá lazura Remmers

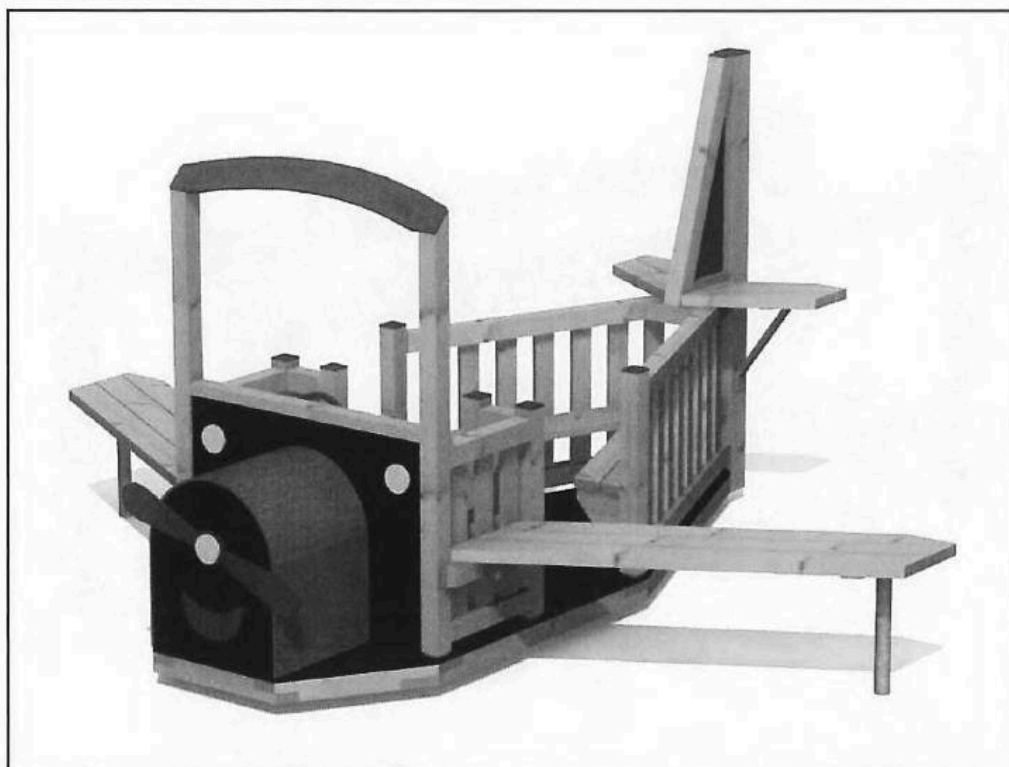

POPIS:

Letadlo obsahuje:

- dřevěnou konstrukci z modřínového masivu
- podlahu z voděodolné překližky s protiskluzovou úpravou
- dřevěná křídla
- 4 lavičky
- motor v kombinaci dřeva a voděodolné překližky
- plastové prvky - vrtuli, krytky, otočný volant a doplňky
- ocelová žárově zinkovaná zemní kotvení k zabetonování

Materiálové provedení:

Dřevěná konstrukce je vyrobena z lepených, nebo mimostředových modřínových hranolů se zaoblenými hranami.

Plastové prvky jsou vyrobeny z polyetylenu Playtec, který zaručuje UV odolnost, barevnou stálost a velmi dlouhou životnost.

Ochrana dřevěných prvků je provedena UV odolnou silnovrstvou lazurou REMMERS včetně impregnačního základu.

Zařízení je certifikováno a splňuje veškerá kritéria stanovená platnými normami a předpisy EU a ČR (ČSN EN 1176).

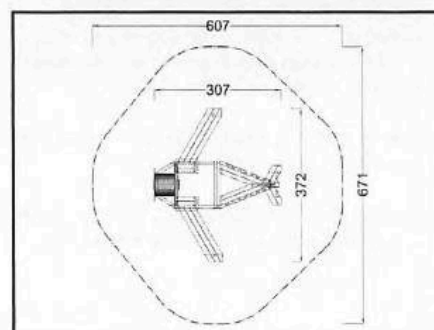

Věková kategorie:	od 2 do 8 let
Rozměry (cm): d/š/v	307 x 372 x 175
Bezpečnostní zóna (cm): d/š	607 x 672
Maximální výška pádu (cm):	60
Dopadová plocha (m2):	0

Kód výrobku:

Název: Ochranná plachta na pískoviště se zastíněním

Provedení:

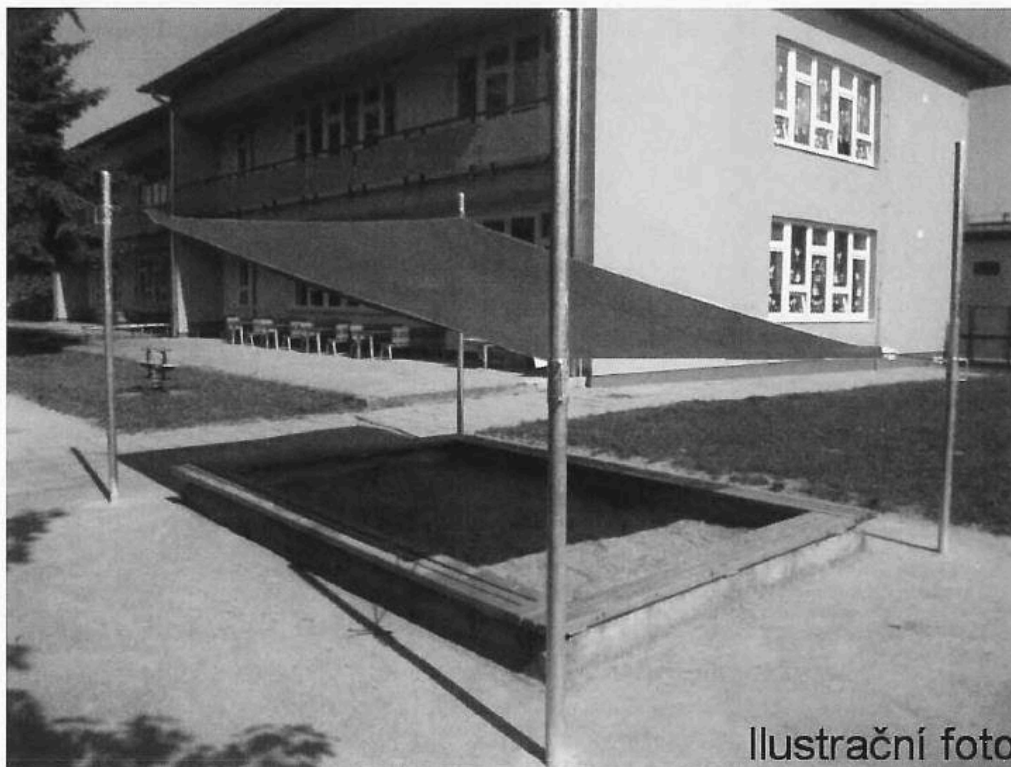

Ilustrační foto

POPIS:

Plachta s napínacím ústrojím

Plachta je určena pro letní provoz, v zimě a při silném větru musí být plachta spuštěna, popř. odmontována.

Plachta je vyrobena z prodyšné UV odolné polyetylenové tkaniny.

Plachta má zesílený okraj.



Ilustrační foto



Ilustrační foto

Věková kategorie:	let
Rozměry (cm): d/š/v	430 x 430 x 0
Bezpečnostní zóna (cm): d/š	0 x 0
Maximální výška pádu (cm):	0
Dopadová plocha (m2):	0

Kód výrobku:

Název: Zastínění

Provedení: Ocel, žárový zinek

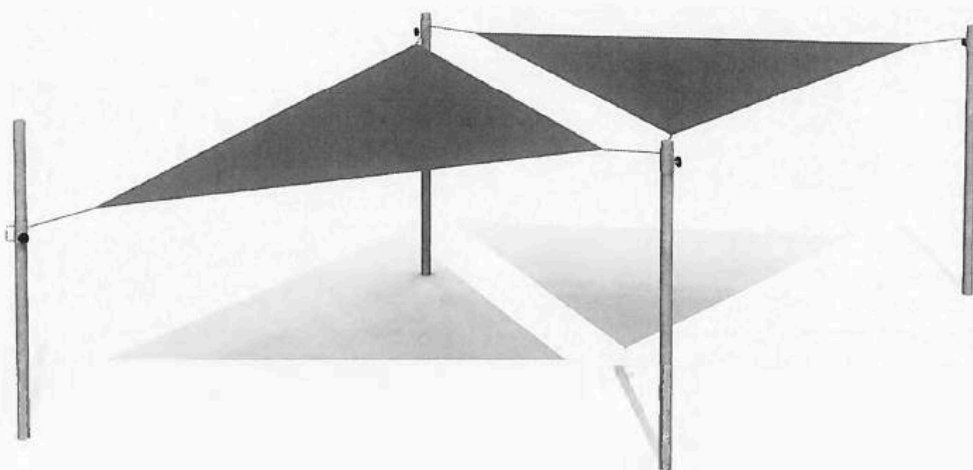

POPIS:

Zastínění obsahuje:

- 4 ocelové stojky
- 4 výškově nastavitelná zařízení s úchyty
- 2 trojúhelníkové plachty, délka stran 3,5 m

Plachty jsou určeny pro letní provoz, v zimě a při silném větru musí být plachty spuštěny, popř. odmontovány.

Plachta je vyrobena z prodyšné UV odolné polyetylenové tkaniny.

Ocelové části jsou ošetřeny žárovým zinkováním.

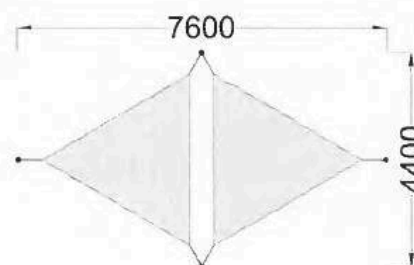

Věková kategorie:	let
Rozměry (cm): d/š/v	760 x 440 x 240
Bezpečnostní zóna (cm): d/š	0 x 0
Maximální výška pádu (cm):	0
Dopadová plocha (m2):	0