

na č. 2: Vizualizace s popisem jednotlivých prvků





Herní sestava

Popis

- 1x věž s nerezovou skluzavkou
- 1x věž se šplhací a skluznou tyčí
- 1x řetězová houpačka
- 1x síťová stěna
- 1x lezecká stěna s prořezy šikmá
- 1x lezecká stěna s prořezy vertikální
- 1x pevný most se zábradlím (propojující věže)

Základní informace

- Výška podesty: 1,5m
- Rozměr zařízení: 7,6x5,6m
- Minimální prostor: 9,1x9,1m
- Dopadová plocha: písek/oblázky/pryžové čtverce
- Certifikát dle: ČSN EN 1176-1,2,3
- Věková kategorie: 3+

Materiál

- Dřevěné části: konstrukce akátová kulatina, ostatní akátové řezivo
- Skluzavka: nerezová
- Lano: lano HERKULES s ocelovým jádrem a obalem z polypropylenu
- Plastové části: vysoce kvalitní HDPE materiál s UV filtrem
- Spojovací mat.: pozinkovaný nebo nerezový
- Kotvení: betonováním, ocelové patky
- Nátěry dřeva: tenkovrstvá impregnační lazura



Herní sestava

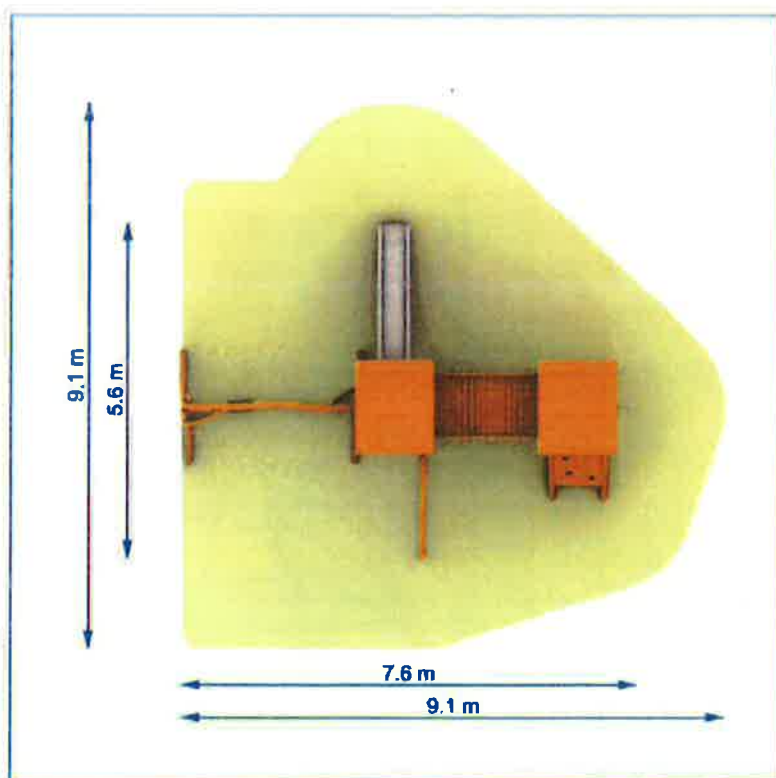

Šplhací sestava jehlan

Popis

1x dřevěná konstrukce
1x podesta
1x provazový žebřík 1x šplhací síť
1x lezecká stěna
1x žebřík

Základní informace

Výška podesty: 1,3m
Rozměr zařízení: 2x2m
Minimální prostor: 5x5m
Dopadová plocha: písek/oblázky
/pryžové čtverce
Certifikát dle: ČSN EN 1176-1
Věková kategorie: 3+

Materiál

Dřevěné části: akátová kulatina
Plastové části: vysoce kvalitní HDPE materiál s UV filtrem
Lana: lano HERKULES s ocelovým jádrem a obalem z polypropylenu
Kovové díly: pozinkované nebo nerezové
Kotvení: betonováním
Nátěry dřeva: tenkovrstvá impregnační lazura

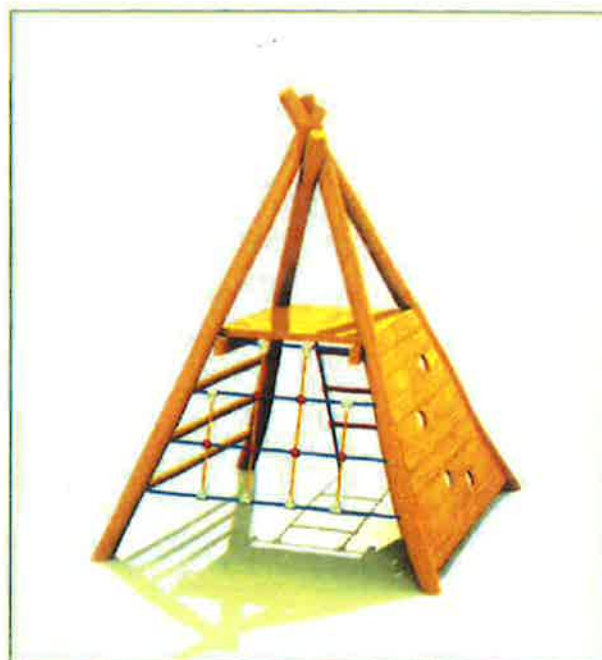
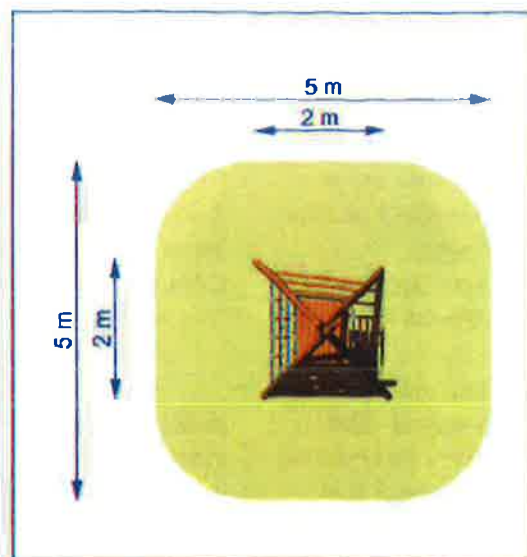

Kreslící dvoutabule

Popis

1x dřevěná konstrukce
1x voděodolná překližka

Základní informace

Rozměr zařízení: 2,9x0,12m
Minimální prostor: 5,9x3,1m
Povrch: tráva
Certifikát dle: ČSN EN 1176-1
Věková kategorie: 3+

Materiál

Dřevěné části: akátová kulatina
Ploch na kreslení: vysoce kvalitní voděodolná překližka
Spojovací mat.: pozinkovaný nebo nerezový
Kotvení: betonováním
Nátěry dřeva: tenkovrstvá impregnační lazura

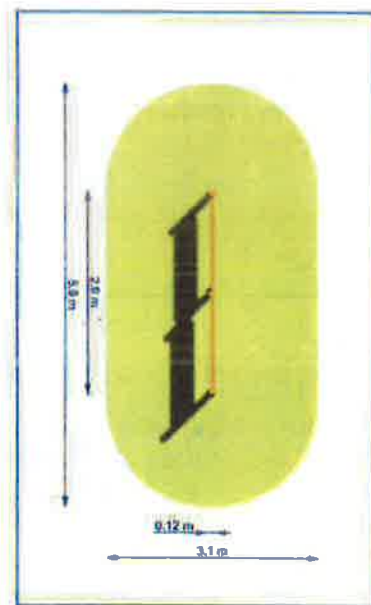

Houpadlo kůň, pes

Popis

1x tělo houpadla
4x madla houpadla
1x ocelová pružina

Základní informace

Výška pádu: do 1m
Minimální prostor: \varnothing 2m
Dopadová plocha: tráva
Certifikát dle: ČSN EN 1176-1,6
Věková kategorie: 3+

Materiál

Tělo houpadla: akátové dřevo
Spojovací mat.: pozinkovaný nebo nerezový
Kotvení: ocelové patky, betonováním
Barva kovu: vypalovaná prášková barva Komaxit
Nátěry dřeva: tenkovrstvá impregnační lazura

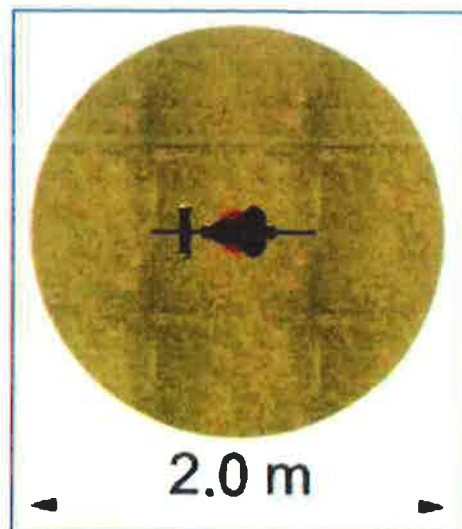

Lavice s opěradlem (2ks)

Popis

1kpl dřevěná konstrukce

Základní informace

Způsob kotvení: měkké podloží, pevný podklad

Prohlášení o shodě

Materiál

Dřevěné části: akátové dřevo

Spojovací mat.: pozinkovaný nebo nerezový

Kotvení: betonováním

Nátěry dřeva: tenkovrstvá impregnační lazura



Lavice s opěradlem (4ks)

Popis

1kpl kovová konstrukce

1kpl dřevěné latě

Základní informace

Způsob kotvení: měkké podloží, pevný podklad

Prohlášení o shodě

Materiál

Dřevěné části: v základu mimostředové smrkové řezivo

Spojovací mat.: pozinkovaný nebo nerezový

Kotvení: betonováním, chemickou kotvou

Nátěry dřeva: tenkovrstvá impregnační lazura



Lanová dráha ROBINIA

Popis

1x brána s podestou a rampou
1x dojezdová brána
1x lanová dráha
1x sedátko - poma

Základní informace

Výška podesty: do 1m
Dopadová plocha: písek/oblázky/pryžové čtverce
Certifikát dle: ČSN EN 1176-1
Věková kategorie: 3+

Materiál

Dřevěné části: akátové dřevo
Sedátko: pryžové s kovovou výztuhou vč. kovového řetězu
Spojovací mat.: pozinkovaný nebo nerezový
Kotvení: betonováním
Nátěry dřeva: tenkovrstvá impregnační lazura



Lanová pyramida ROBINIA

Popis

1x dřevěný sloup
1x lanový systém
1x vnitřní síť
1x šplhací žebřík

Základní informace

Výška pyramidy: 3,3m
Výška podesty: 1m
Rozměr zařízení: \varnothing 4m
Minimální prostor: \varnothing 7m
Dopadová plocha: tráva, písek, oblázky, pryžové čtverce
Certifikát dle: ČSN EN 1176-1,11
Věková kategorie: 3+

Materiál

Středový sloup: akátová kulatina
Lanový systém: lano HERKULES s ocelovým jádrem a obalem z polypropylenu
Plastové části: vysoce kvalitní HDPE materiál s UV filtrem
Spojovací mat.: pozinkovaný nebo nerezový
Kotvení: betonováním
Nátěry dřeva: tenkovrstvá impregnační lazura

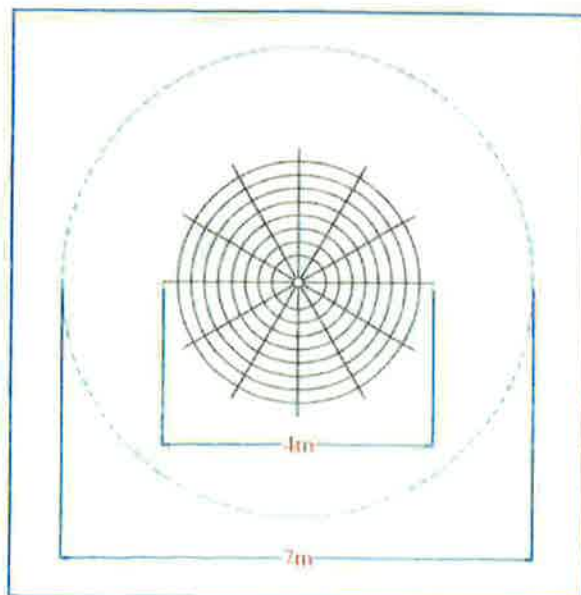

Houpačka HNÍZDO MINI

Popis

1x dřevěná konstrukce

1x sedátko \varnothing 1m

Základní informace

Výška pádu: 1,5m

Rozměr zařízení: 4x1,2m

Minimální prostor: 6,3x4,5m

Dopadová plocha: písek/oblázky/pryžové čtverce

Certifikát dle: ČSN EN 1176-1;2

Věková kategorie: 3+

Materiál

Dřevěné části: akátová kulatina

Sedátko: barevný lanový kruh polstrovaný \varnothing 1m vč. kovových zapouzdřených řetězů

Závěsy: ložiskové, bezúdržbové v soustružených masivních pouzdrech

Spojovací mat.: pozinkovaný nebo nerezový

Kotvení: betonováním

Nátěry dřeva: tenkovrstvá impregnační lazura

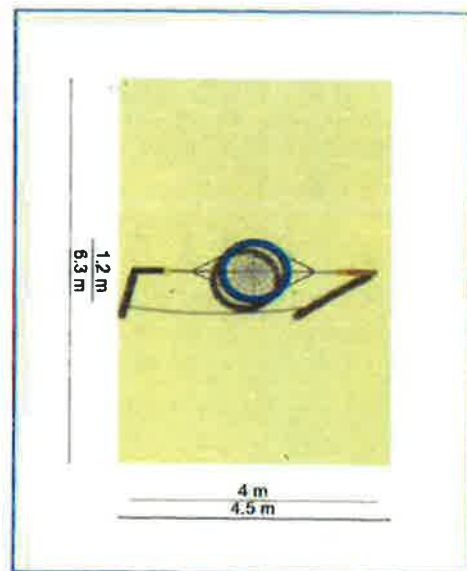
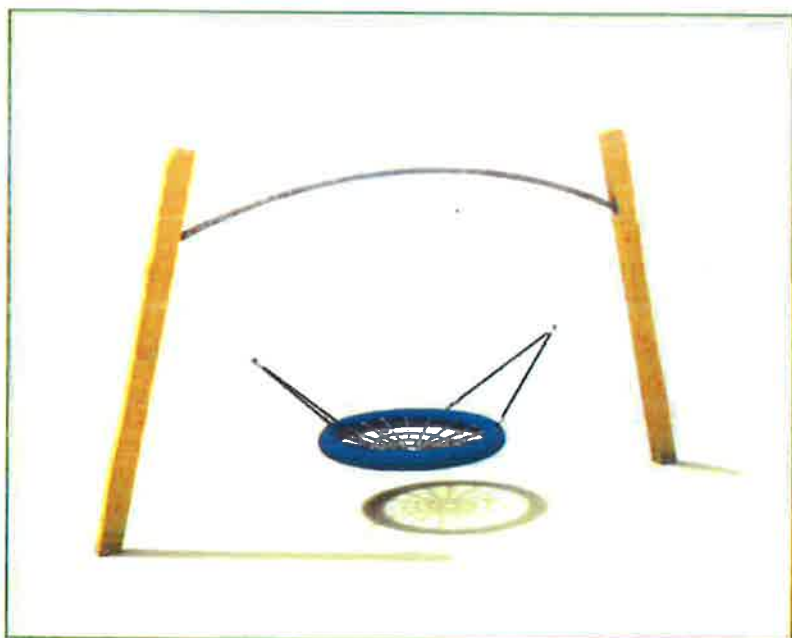

Vahadlová houpačka ROBINIA

Popis

1x konstrukce
2x madla houpačky
2x dorazy houpačky

Základní informace

Výška pádu: 1,0m
Rozměr zařízení: 3,1x0,3m
Minimální prostor: 6,1x3m
Dopadová plocha: tráva
Certifikát dle: ČSN EN 1176-1;6
Věková kategorie: 3+

Materiál

Dřevěné části: akátová kulatina
Kovové díly: pozinkované nebo nerezové
Kotvení: betonováním
Nátěry dřeva: tenkovrstvá impregnační lazura

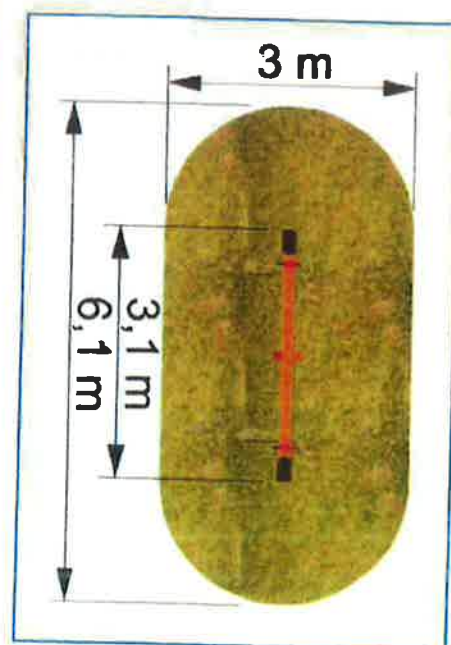

Kolotoč

Popis

1x kovová konstrukce
1kpl dřevěné sedáky

Základní informace

Výška pádu: do 1m
Rozměr zařízení: \varnothing 1,5m
Minimální prostor: \varnothing 5,5m
Dopadová plocha: tráva
Certifikát dle: ČSN EN 1176-1;5
Věková kategorie: 3+

Materiál

Dřevěné části: akátové dřevo
Spojovací mat.: pozinkovaný nebo nerezový
Kotvení: betonováním

Bezúdržbová konstrukce: otáčivá část kolotoče uložena v axiálních ložiscích,
kolotoč je osazen gufery proti vniknutí nečistot, stálá mazací náplň

Nátěry dřeva: tenkovrstvá impregnační lazura

Barva kovu: pískování+vypalovaná prášková barva Komaxit

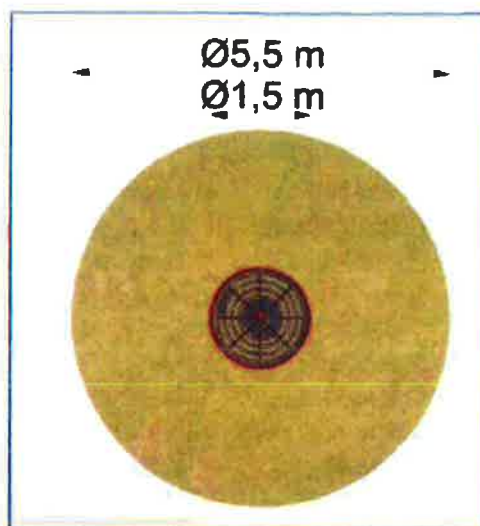

Domeček

Popis

1x dřevěná konstrukce

Základní informace

Rozměr zařízení: 1,6x1,3m
Minimální prostor: 4,6x4,3m
Dopadová plocha: tráva
Certifikát dle: ČSN EN 1176-1
Věková kategorie: 3+

Materiál

Dřevěné části: konstrukce akátové kůly, ostatní akátové řezivo
Spojovací mat.: pozinkovaný nebo nerezový
Kotvení: betonováním
Nátěry dřeva: tenkovrstvá impregnační lazura

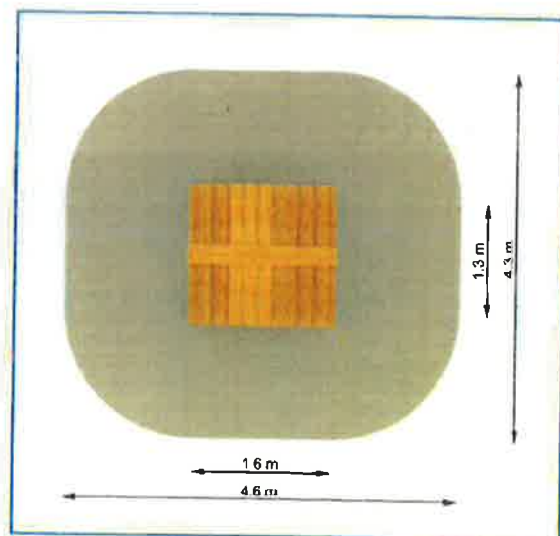

Balanční lávka

Popis

1x dřevěná konstrukce – akátové kůly
2x lezecké lano
1kpl dřevěné nášlapy

Základní informace

Výška pádu: do 1m
Rozměr zařízení: 4,4x1,05m
Minimální prostor: 7,4x4,05m
Dopadová plocha: tráva
Certifikát dle: ČSN EN 1176-1
Věková kategorie: 3+

Materiál

Dřevěné části: akátové dřevo
Spojovací mat.: pozinkovaný nebo nerezový
Kotvení: betonováním
Nátěry dřeva: tenkovrstvá impregnační lazura

