

# Kupní smlouva

uzavřená ve smyslu ustanovení § 2079 a násl. zákona č. 89/2012 Sb., občanský zákoník, ve znění pozdějších předpisů (dále jen "občanský zákoník"),

## I. Smluvní strany

**Kupující:** Zoologická zahrada hlavního města Prahy  
právní forma: příspěvková organizace  
se sídlem: U Trojského zámku 120/3, 171 00 Praha 7  
IČO: 00064459  
DIČ: CZ00064459  
zastoupen: Mgr. Miroslavem Bobkem - ředitelem  
bankovní spojení: PPF Banka č. ú. [REDACTED]  
(dále jen „kupující“)

a

**Prodávající:** TRESORAG - FIRESAFE s.r.o.  
se sídlem: Březová 1711/43, 182 00 Praha 8  
IČO: 60490799  
DIČ: CZ60490799  
zastoupen: Mgr. Otakarem Matějčkem, na základě plné moci  
kontaktní údaje: Mgr. Otakar Matějček, tel.: [REDACTED] e-mail: [REDACTED]  
bankovní spojení: [REDACTED]  
(dále jen „prodávající“)

uzavírají tuto kupní smlouvu (dále jen „smlouva“)

## II. Předmět smlouvy

- 1) Předmětem smlouvy je dodávka 2ks trezorů TITAN N-III 1500 noční vhoz, 2ks trezorů TITAN T-III 1580 snížený na 500, 1ks bezpečnostních dveří a 1ks neprůstřelné peněžní přepážky (dále jen „zboží“).
- 2) Podrobná specifikace zboží, včetně požadovaných bezpečnostních tříd dle příslušných norem, je uvedena v příloze č. 1 této smlouvy.
- 3) Součástí závazku prodávajícího je rovněž doprava, instalace (resp. zabudování) a kotvení zboží do kupujícím předem připravených stavebních otvorů a dále předvedení funkčnosti a zaškolení obsluhy (dále jen „související služby“).
- 4) Prodávající se dále zavazuje kupujícímu předat návody k obsluze a údržbě, certifikáty shody, případně další doklady, které prokazují splnění příslušných norem pro požadované bezpečnostní třídy (dále jen „dokumentace“), vše v českém jazyce, a to nejpozději k okamžiku dodání zboží.

## III. Dodací podmínky

- 1) Prodávající se zavazuje, že dodá kupujícímu zboží podle specifikace uvedené v příloze č. 1 smlouvy a kupující se zavazuje, že zboží odebere a řádně zaplatí. Dodáno může být pouze zboží nové, nepoužité, splňující požadavky kupujícího.
- 2) Místem plnění je sídlo kupujícího na adrese U Trojského zámku 120/3, 171 00 Praha 7.

- 3) Plnění smlouvy bude zahájeno ihned po uzavření této smlouvy, přičemž závazná dodací lhůta je stanovena do 8. 3. 2019. Prodávající výslovně akceptuje tuto podmínku kupujícího, tj. předmět plnění smlouvy bude dodán v požadované lhůtě. V této lhůtě bude předmět plnění smlouvy dodán, tzn. bude dodáno zboží, provedeny související služby a předána dokumentace, tento termín je tedy rovněž limitním termínem podpisu předávacího protokolu dle čl. III. odst. 7 smlouvy.
- 4) Nejpozději do 18. 1. 2019 je prodávající povinen písemně oznámit kupujícímu přesné rozměry a hmotnost zboží a požadavky na rozměry stavebních otvorů.
- 5) Přesný termín dodání je prodávající kupujícímu povinen navrhnout nejpozději 21 kalendářních dnů dopředu.
- 6) Po převzetí zboží je kupující oprávněn se zbožím dále manipulovat, vlastníkem zboží se však stává po úplném zaplacení kupní ceny.
- 7) Splnění předmětu plnění podle této smlouvy potvrdí kupující prodávajícímu podpisem datovaného předávacího protokolu.
- 8) Pokud prodávající zadá část plnění předmětu smlouvy jiné osobě (poddodavateli), je jediným garantem plnění smlouvy prodávající a na jeho vrub budou řešeny veškeré záruky a sankce.
- 9) V případě prodlení prodávajícího se splněním předmětu smlouvy v termínu dle čl. III. odst. 3 smlouvy má kupující právo účtovat prodávajícímu smluvní pokutu ve výši 0,3 % z celkové kupní ceny bez DPH za každý započatý den prodlení. Smluvní pokuta je splatná do 14 kalendářních dnů od doručení písemné výzvy kupujícího k jejímu uhrazení. Uhrazením smluvní pokuty není nijak dotčen nárok kupujícího na náhradu vzniklé škody.
- 10) V případě prodlení prodávajícího se splněním předmětu smlouvy delší než 10 kalendářních dnů je kupující oprávněn odstoupit od této smlouvy s okamžitou platností. Odstoupením od smlouvy není nijak dotčeno právo kupujícího na uhrazení smluvní pokuty dle čl. III. odst. 9 smlouvy a nárok kupujícího na náhradu vzniklé škody.

#### IV.

#### Cena a platební podmínky

- 1) Smluvní strany se dohodly, že kupní cena zboží je stanovena dohodou a činí:

	počet ks	cena v Kč bez DPH za ks	cena v Kč bez DPH celkem	cena v Kč včetně DPH celkem
trezor TITAN N-III 1500 noční vhoz	2	228 600,00 Kč	457 200,00 Kč	553 212,00 Kč
trezor TITAN T-III 1580 snížený na 500	2	93 130,00 Kč	186 260,00 Kč	225 374,60 Kč
bezpečnostní dveře	1	58 400,00 Kč	58 400,00 Kč	70 664,00 Kč
neprůstřelná peněžní přepážka	1	79 400,00 Kč	79 400,00 Kč	96 074,00 Kč
<b>celkem</b>			<b>781 260,00 Kč</b>	<b>945 324,60 Kč</b>

- 2) Kupní cena se sjednává jako cena maximální zahrnující veškeré náklady spojené se splněním předmětu smlouvy (tj. včetně souvisejících služeb a dokumentace).
- 3) Úhrada kupní ceny zboží kupujícím bude provedena jednorázově na základě faktury vystavené nejdříve ke dni podpisu předávacího protokolu dle čl. III. odst. 7 smlouvy.
- 4) Splatnost faktury je stanovena na 14 kalendářních dnů ode dne doručení faktury kupujícímu.
- 5) Faktura musí obsahovat všechny náležitosti řádného daňového dokladu ve smyslu příslušných právních předpisů. V případě, že faktura nebude mít odpovídající náležitosti, je kupující oprávněn zaslat ji ve lhůtě splatnosti zpět prodávajícímu k doplnění či úpravě, aniž se dostane do prodlení se splatností – lhůta splatnosti počíná běžet znovu od opětovného zaslání náležitě doplněného či opraveného dokladu.

- 6) V případě, že kupující neuhradí ve stanoveném termínu řádně vystavenou fakturu, je prodávající oprávněn požadovat na kupujícím smluvní pokutu ve výši 0,3 % z celkové kupní ceny bez DPH za každý započatý den prodlení. Smluvní pokuta je splatná do 14 kalendářních dnů od doručení písemné výzvy prodávajícího k jejímu uhrazení. Uhrazením smluvní pokuty není nijak dotčen nárok prodávajícího na náhradu vzniklé škody.

## V.

### Záruční a servisní podmínky

- 1) Požadovaná záruční doba je 24 měsíců a počíná běžet okamžikem převzetí zboží kupujícím tj. ode dne podpisu předávacího protokolu.
- 2) Proávající se zavazuje, že zboží bude splňovat smluvený účel a vlastnosti, bude plně odpovídat nárokům na jakost obsaženým v příslušných právních předpisech, normách a bude splňovat technické požadavky uvedené v příloze č. 1 smlouvy.
- 3) Reklamované vady v záruční době, vady zjištěné po uplynutí záruční doby a požadavky na jiné servisní úkony uplatní kupující u prodávajícího telefonicky (tel. [REDAKCE]) a zároveň písemně (tj. též elektronickou poštou – [REDAKCE]), přičemž prodávající se zavazuje prokazatelně reagovat na požadavek kupujícího k odstranění vady, včetně návrhu řešení, a to nejpozději do 2 pracovních dnů od uplatnění vady kupujícím. Závada bude odstraněna bez zbytečného odkladu, dle dohody smluvních stran, v návaznosti na rozsah opravy.
- 4) V případě prodlení prodávajícího s reakcí na požadavek kupujícího k odstranění vady ve lhůtě dle čl. V. odst. 3 smlouvy zašle kupující prodávajícímu písemnou urgenci. Pokud prodávající nebude na urgenci reagovat ve smyslu předchozího odstavce do konce následujícího pracovního dne, je kupující oprávněn požadovat na prodávajícím smluvní pokutu ve výši 2 000,- Kč za každý započatý den prodlení, přičemž prvním dnem prodlení se rozumí třetí pracovní den po uplatnění vady kupujícím. Smluvní pokuta je splatná do 14 kalendářních dnů od doručení písemné výzvy kupujícího k jejímu uhrazení. Uhrazením smluvní pokuty není nijak dotčen nárok kupujícího na náhradu vzniklé škody.
- 5) Záruční servis bude poskytován bezplatně. Místem plnění záručního servisu je sídlo kupujícího, pokud se smluvní strany nedohodnou jinak.
- 6) Odstraňování vad zboží bude prováděno pouze osobami, které mají příslušnou kvalifikaci a oprávnění k provedení předmětného úkonu.

## VI.

### Závěrečná ustanovení

- 1) Smluvní vztahy ve smlouvě neupravené, se řídí příslušnými ustanoveními občanského zákoníku.
- 2) Smluvní strany mohou od smlouvy odstoupit, je-li to ujednáno v této smlouvě nebo tak stanoví občanský zákoník. Každá smluvní strana může odstoupit od smlouvy pro podstatné porušení smlouvy druhou smluvní stranou. Podstatné je takové porušení povinnosti, o němž strana porušující smlouvu již při uzavření smlouvy věděla nebo musela vědět, že by druhá strana smlouvu neuzavřela, pokud by toto porušení předvídala. V případě odstoupení od smlouvy jsou však smluvní strany povinny vyrovnat své závazky.
- 3) Smluvní strany prohlašují, že předem souhlasí s možným zpřístupněním, či zveřejněním celé této smlouvy v jejím plném znění, jakož i všech úkonů a okolností s touto smlouvou souvisejících, ke kterému může kdykoli v budoucnu dojít. Proávající prohlašuje, že nic z obsahu této smlouvy nepovažuje za obchodní tajemství a také souhlasí se zveřejněním osobních údajů ve smlouvě obsažených.
- 4) Proávající bere na vědomí, že kupující je vázán zákonem č. 340/2015 Sb., o registru smluv, a souhlasí s tím, že text této smlouvy bude zveřejněn prostřednictvím kupujícího v registru smluv.
- 5) Proávající bere na vědomí tu skutečnost, že kupující ve smyslu § 5 odst. 2 písm. b) zákona č. 101/2000 Sb., o ochraně osobních údajů, a dle Nařízení Evropského parlamentu a Rady (EU) 2016/679, o ochraně fyzických osob v souvislosti se zpracováním osobních údajů a o volném pohybu těchto údajů, a změně některých zákonů, v platném znění zpracovává a

shromažďuje osobní údaje prodávajícího za účelem vyhotovení této smlouvy a jejich případného použití při realizaci práv a povinností smluvních stran v souvislosti s touto smlouvou.

- 6) Prodávající je povinen spolupůsobit při výkonu finanční kontroly ve smyslu § 2 písm. e) zákona č. 320/2001 Sb., o finanční kontrole ve veřejné správě a o změně některých zákonů (zákon o finanční kontrole), ve znění pozdějších předpisů.
- 7) Změny smlouvy se sjednávají zásadně písemně jako dodatek ke smlouvě s číselným označením podle pořadového čísla příslušné změny smlouvy.
- 8) Smlouva se pořizuje ve dvou vyhotoveních s platností originálu, z nichž kupující obdrží jedno vyhotovení a prodávající jedno vyhotovení.
- 9) Účastníci smlouvy prohlašují, že tato smlouva byla uzavřena dle jejich pravé a svobodné vůle a nebyla ujednána pro žádného z nich za nápadně nevýhodných podmínek nebo v tísní.
- 10) Nedílnou součástí smlouvy je Příloha č. 1 - Specifikace zboží a Příloha č. 2 - Plná moc Mgr. Otakara Matějčka.

Za kupujícího:

Za prodávajícího:

V Praze, dne 26. 11. 2018

V Praze, dne 28. 11. 2018

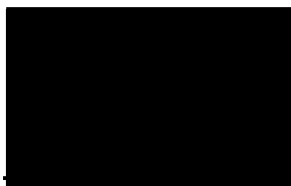

Mgr. Miroslav Bobek  
ředitel

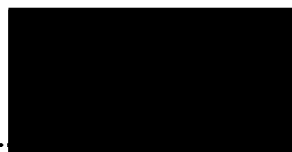

Mgr. Otakar Matějček  
na základě plné moci

Příloha č. 1 - Specifikace zboží  
Příloha č. 2 - Plná moc Mgr. Otakara Matějčka

## Příloha č. 1 - Specifikace zboží

### 1) TITAN N - III 1500 noční vhoz

Trezor na hotovost a dokumenty  
odzkoušená odolnost proti vloupání

rozměry vnější VxŠxH	1500 x 800 x 730 mm
rozměry vnitřní VxŠxH	980 x 660 x 530 mm
hmotnost	1500 kg
obsah	344 l

#### zařazení:

- bezpečnostní třída N - III podle ČSN EN 1143-2
- ohnivzdorná konstrukce podle DIN 4102

#### provedení:

- konstrukce z vysokojakostní masivní SM oceli
- ochrana proti vloupání 90/160 RU odolnost proti mechanickým a tepelným nástrojům
- třístěnné dveře vyplněné betonem
- třístěnné tělo vyrobené jako svařovaný celek vyplněné betonem
- přesné zalícování dveří a těla trezoru neposkytuje oporu pro uchycení nástroje při napadení, ochrana proti vlámání
- aktivní blokovací kolíky s plochým profilem na třech stranách dveří kombinované s bezpečnostním labyrintem – ochrana proti násilnému vysazení dveří
- pancéřovaný třicestý centrální uzamykací systém
- bezpečnostní blokovací pojistka - v případě násilného narušení konstrukce zajistí úplné uzamčení trezoru, aretace zámku
- bezúdržbové teflonové uložení dveřních pantů
- přestavitelná police 1 ks
- kotevní otvory 4 x podlaha + 4 x záda trezoru + kotevní šrouby
- vhozová nástavba (zadní vhoz ve výšce 1400mm, max. šířka zdi 300mm) + zámek na klíč (FAB) - 50 uživatelů
- vnitřní prostor pro cca 100 – 150 vhozových brašen

#### zámkové osazení:

- 1 ks bezpečnostní zámek ovládaný klíčem 2x klíč (STUV, VdS 2, třída B)
- 1 ks elektronický zámek 1 + 8 uživatelů LG 66 + příprava na XT Box

#### barevné provedení:

- barva těla světle šedá RAL 7035, kování zámku – leštěný kov

#### volitelné vnitřní vybavení:

- - vhozová brašna Kč 250,-

**orientační nákres:**

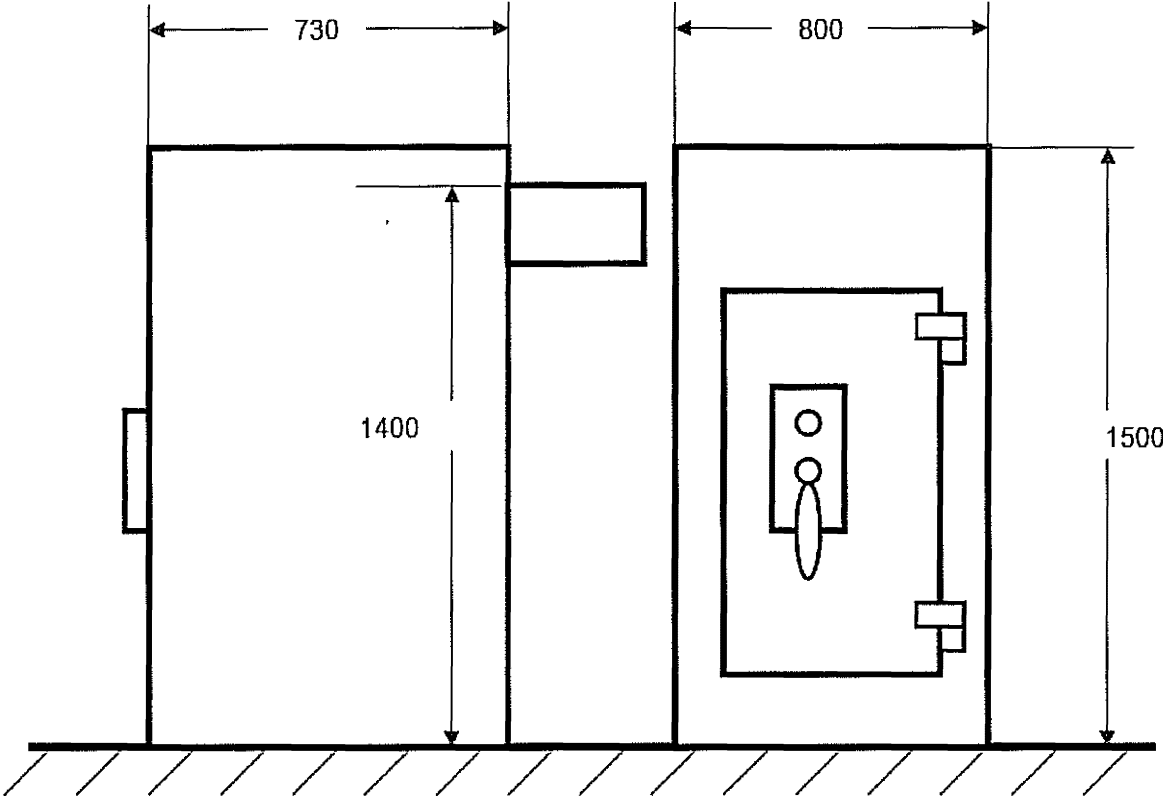

## 2) TITAN T - III 1580 snížený na 500

Trezor na hotovost a dokumenty  
odzkoušená odolnost proti vloupání

rozměry vnější VxŠxH	500 x 800 x 730 mm
rozměry vnitřní VxŠxH	360 x 660 x 530 mm
hmotnost	480 kg
obsah	126 l

### zařazení:

- bezpečnostní třída **III podle ČSN EN 1143-1**
- ohnivzdorná konstrukce podle DIN 4102

### provedení:

- konstrukce z vysokojakostní masivní SM oceli
- ochrana proti vloupání 90/160 RU odolnost proti mechanickým a tepelným nástrojům
- třístěnné dveře vyplněné betonem
- třístěnné tělo vyrobené jako svařovaný celek vyplněné betonem
- přesné zalícování dveří a těla trezoru neposkytuje oporu pro uchycení nástroje při napadení, ochrana proti vlámání
- aktivní blokovací kolíky s plochým profilem na třech stranách dveří kombinované s bezpečnostním labyrintem – ochrana proti násilnému vysazení dveří
- pancéřovaný třicestný centrální uzamykací systém
- bezpečnostní blokovací pojistka - v případě násilného narušení konstrukce zajistí úplné uzamčení trezoru, aretace zámku
- bezúdržbové teflonové uložení dveřních pantů
- 1 ks vysunovací police (šuplík)
- kotevní otvory 4x záda trezoru + 4x kotvení podlaha do spodního trezoru + kotevní šrouby

### zámkové osazení:

- bezpečnostní elektronický zámek 1 + 8 uživatelů (STUV, VdS 2, třída B)

### barevné provedení:

- barva těla světle šedá RAL 7035, kování zámku – leštěný kov

### orientační náčrt:

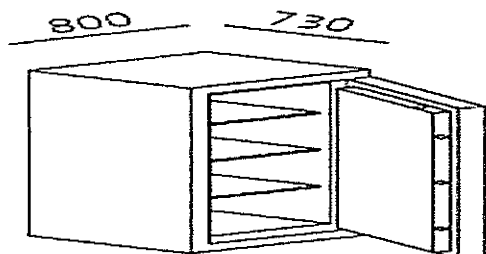

### 3) Bezpečnostní dveře BD

Model	Provedení				Rozměry- průchod dveřmi V x Š x H ( mm )
	Plné/ prosklené	Otevírání	Typ	Zámek	
BD 4	Plné	Ven z chráněného prostoru	levé	4 body	1970 x 900 x 80

#### zařazení:

- bezpečnostní třída **RC 4** podle ČSN EN 1627
- třída balistické odolnosti **FB4** podle ČSN EN 1522

#### provedení:

- mechanický zámek GU Secury
- cylindrická vložka + pevný klíč, 3 klíče
- standardní kování koule (venkovní prostor) – klika (vnitřní prostor)
- přechodový nerezový práh
- dodávka vč. zárubní

#### barevné provedení:

- barevné provedení, podle vzorníku barev RAL

#### orientační náskres:

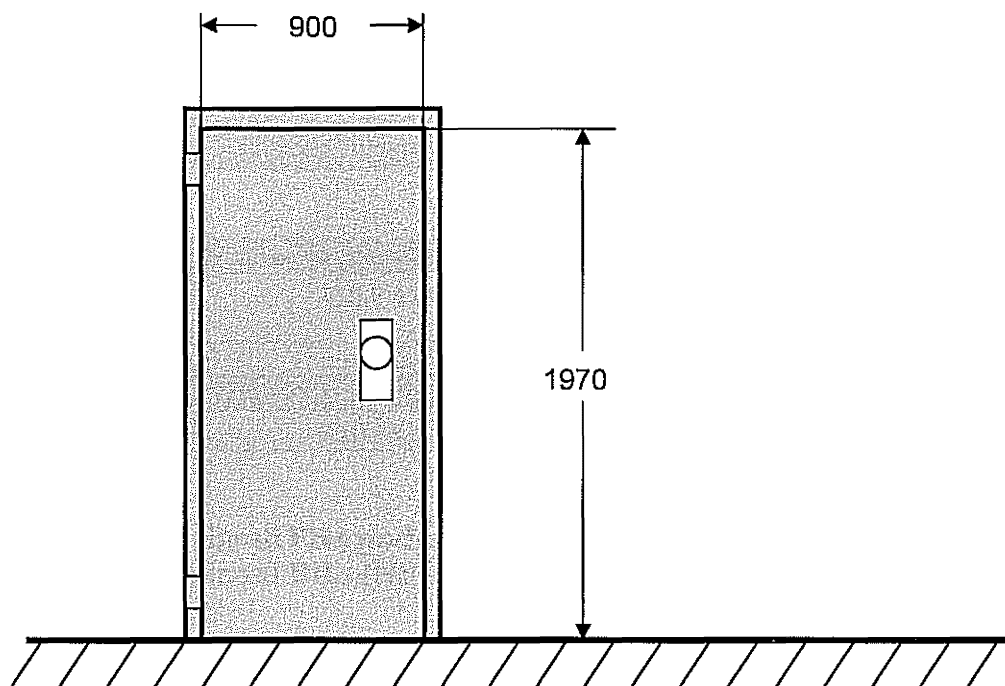

#### 4) Neprůstřelná peněžní přepážka – přesuvná miska integrovaná s neprůstřelným oknem

Peněžní přepážka integruje peněžní přesuvnou misku s neprůstřelným oknem a elektronickým komunikátorem do jednoho vysoce bezpečného zařízení, které slouží k bezkontaktnímu předávání hotovosti, cenných předmětů, zbraní a dokumentů. Peněžní přepážka je určena k instalaci do příčky, oddělující klientskou zónu od zóny obsluhy v bankovních provozech, ve směnárnách a vrátnicích nebo na čerpacích stanicích a v lékárnách. Mimořádně odolná konstrukce přepážky umožňuje obousměrné předávání rozměrnějších balíčků mezi zákazníkem a obsluhou, a to za pomoci přesuvné misky, která ve všech svých polohách poskytuje obsluze vysokou úroveň ochrany při případném přepadení. Okno, sloužící k vizuálnímu kontaktu mezi klientem a obsluhou, i ostatní díly přepážky, jsou zhotoveny ve vysoké balistické odolnosti, takže zařízení jako celek dokáže obsluhu ochránit proti všem formám agrese.

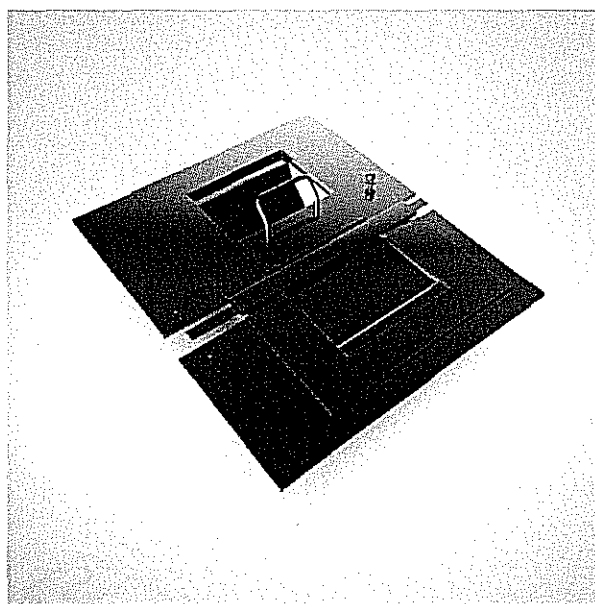
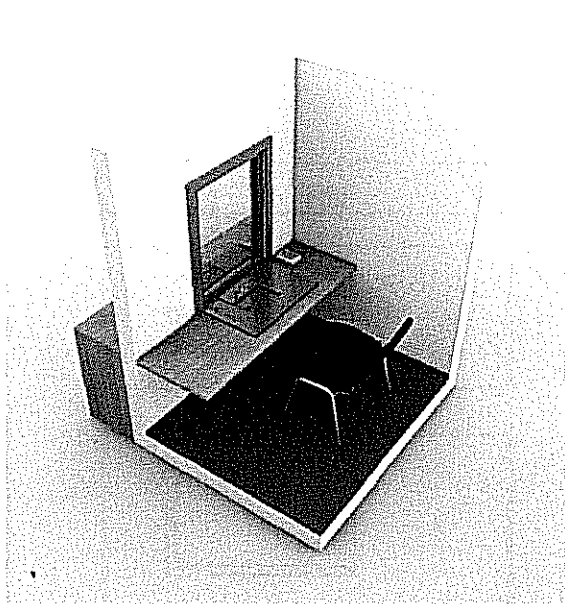

rozměry vnější VxŠxH	1050 x 800 x 740 mm
rozměry misky vnější VxŠxH	135 x 424 x 657
rozměry misky VxŠxH	92 x 245 x 295 mm
předávané balíčky VxŠxH	87 x 170 x 50 mm
hmotnost	250 kg

#### zařazení:

- třída balistické odolnosti **FB4** podle ČSN EN 1522
- třída balistické odolnosti **BR4 (NS)** podle ČSN EN 1063 (pro zasklené části)

#### provedení:

- konstrukce z vysokojakostní masivní SM oceli + nerez
- pohledové plochy misky - nerez
- neviditelné plochy ocelový plech v barvě dle RAL
- pohledové plochy rámu okna (strana klienta) – nerez
- pohledové plochy rámu okna (strana obsluhy) v barvě dle RAL
- určeno k zapuštění do pracovní desky nebo možno dodat v provedení s nerezovými boky misky v pohledové části (pro samostatné umístění bez zapuštění do pracovní desky stolu)
- hlasitá duplexní komunikace (2x reproduktor, 2x mikrofon)
- předokenní žaluzie

**orientační náčrt:**

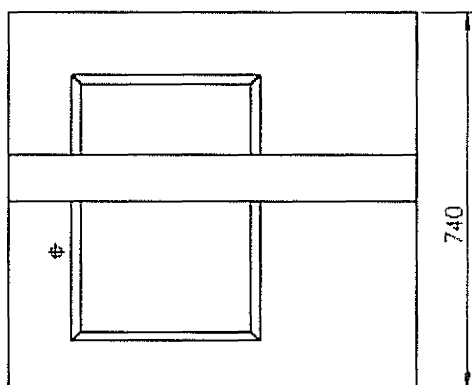
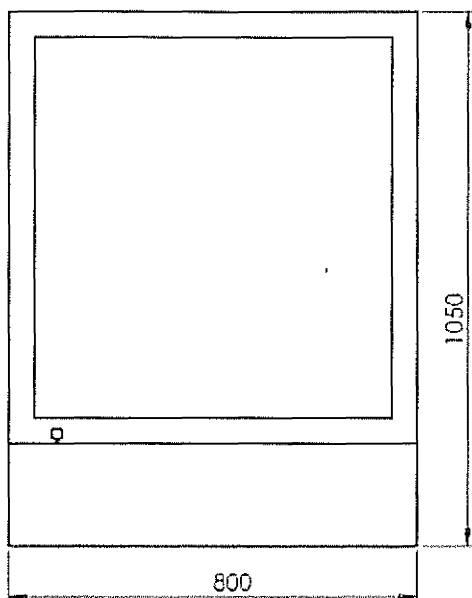

Požadovaný montážní otvor- šířka 820mm  
výška 1070mm

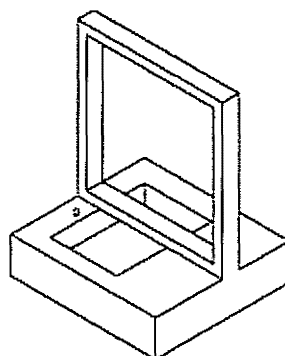

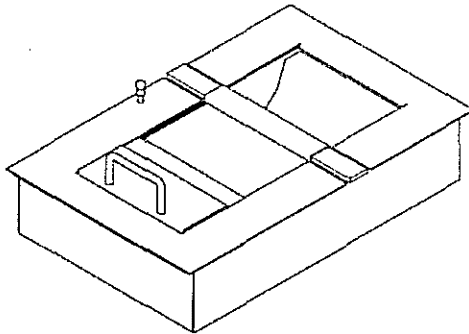
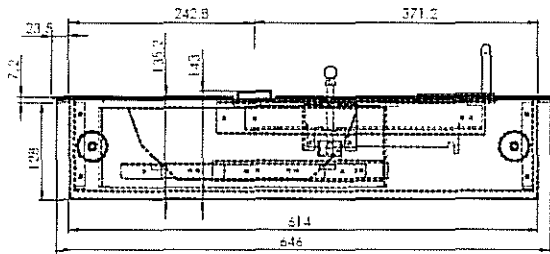
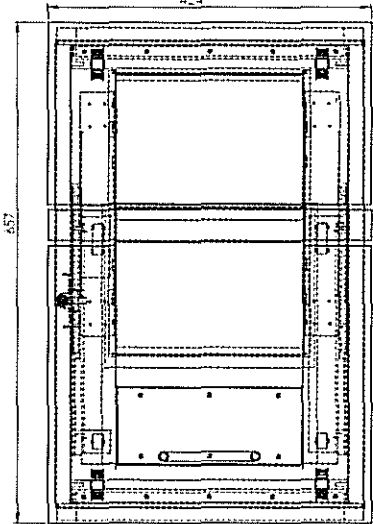
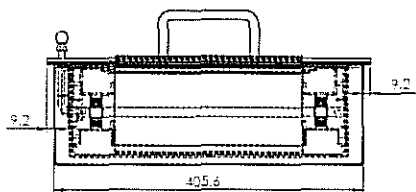

Věc: PLNÁ MOC

Já, Tomáš Hozák, jednatel společnosti:

TRESORAG-FIRESAFE, s.r.o.  
Březová 43/1711  
182 00 Praha 8  
IČ:60490799

zplnomocňuji tímto:  
Otakara Matějčka  
RČ: [REDACTED]

k zastupování firmy Tresorag-Firesafe s.r.o. v obchodních záležitostech a  
podepisování obchodních smluv.

V Praze dne 30.03.2015

[REDACTED]

Tomáš Hozák

[REDACTED]

Plnou moc přijímám

[REDACTED]