



S tradiční kvalitou

KLARO, spol. s r.o. Český výrobce vozíků

Vozíky: zdravotnické, hotelové, úklidové, třídění odpadu a prádla, atypická výroba
Již 20 let na trhu!

Podolská 103/126
147 00 Praha 4
telefon : 314005411
fax : 321785819

IČO : 61460478
DIČ : CZ61460478
Obch.rejstřík: MS v Praze, oddíl C, vložka 28288

Oblastní nemocnice MB, a.s.
nemocnice Středočeského kraje
Mgr. Petr Šťastný
petr.stastny@onmb.cz
731 542 924

dne 17.10.2018

Cenová nabídka č.N3180603/01

Měna: Kč

Označení	Jednotková cena bez DPH	Množství	Mj	DPH	Celková cena bez DPH	Sleva	Cena se slevou bez DPH	Cena se slevou vč. DPH
----------	----------------------------	----------	----	-----	-------------------------	-------	---------------------------	---------------------------

ANESTEZILOGICKÝ VOZÍK

Zdravotnický vozík PROFI ZV1303N

Atyp dle CN 201/18

včetně doplňků, bez rozdělovačů zásuvek

zásuvky odshora: žlutá, modrá, šedá, šedá

• rozměry: 575 cm x h55 cm x v89 cm - nízká verze

• konstrukce vozíku z nerezové oceli AISI304 s antivibrační výztuhou

• pracovní deska standardně z nerezové oceli AISI304 s prolisem 1,2 cm se čtyřmi zaoblenými ochrannými prvky z plastu (ABS), umístěnými v rozích plata

• pro ošetření nerezové oceli AISI304 nepoužívejte žádné čisticí prostředky, obsahující agresivní chemii (například chlór)!

• nosnost pracovní desky max. 20 kg

• madla zásuvek, včetně tlačného, z nerezové oceli AISI304, vsazená do plastových úchytek

• **1x MS zásuvka S (výška 6,5 cm), 2x MS zásuvka M (výška 12 cm), 1x MS zásuvka L (výška 20 cm)**

• **zásuvka vybavena vyjímatelným plastovým MS košem**

• **nosnost plastového MS koše max. 20 kg**

• MS koš je možné rozdělit pomocí vyjímatelných plastových příček

• zásuvka kryta kompaktním čelem z tvrzeného plastu (ABS) se zaoblenými rohy a hranami

• čelo zásuvky je možno v různém barevném provedení viz vzorník

• čelo zásuvky je vybaveno pryžovým profilem po celém obvodu, zaručující prachotěsnost

• zásuvka je osazena teleskopickým kuličkovým plnovýsuvem s dotahem a dotlumením

• centrální zamykání zásuvek

• 4x rohový nárazník z odolného (PE) plastu

• 4x kvalitní otočné plastové kolo proti namotávání nití a vlasů, d=12,5 cm, 2x brzda

• celková nosnost vozíku max. 150 kg

ZV1303N*	26 231,00	10,00	ks	21,00%	262 310,00			317 395,10
----------	-----------	-------	----	--------	------------	--	--	------------

Dělení koše MS 11419, VARIANTA 6

cena obsahuje pouze příčky bez koše

1. zásuvka odshora S

11419VAR06	229,00	10,00	ks	21,00%	2 290,00	0,00%	2 290,00	2 770,90
------------	--------	-------	----	--------	----------	-------	----------	----------

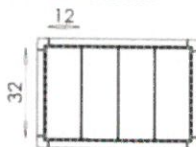

Dělení koše MS 11420, VARIANTA 8

cena obsahuje pouze příčky bez koše

2. a 3. zásuvka odshora M

11420VAR08	488,00	20,00 ks	21,00%	9 760,00	0,00%	9 760,00	11 809,60
-------------------	---------------	-----------------	---------------	-----------------	--------------	-----------------	------------------

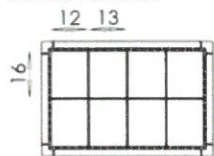

Dělení koše MS 11421, VARIANTA 6

cena obsahuje pouze příčky bez koše

4. zásuvka odshora L

11421VAR06	593,00	10,00 ks	21,00%	5 930,00	0,00%	5 930,00	7 175,30
-------------------	---------------	-----------------	---------------	-----------------	--------------	-----------------	-----------------

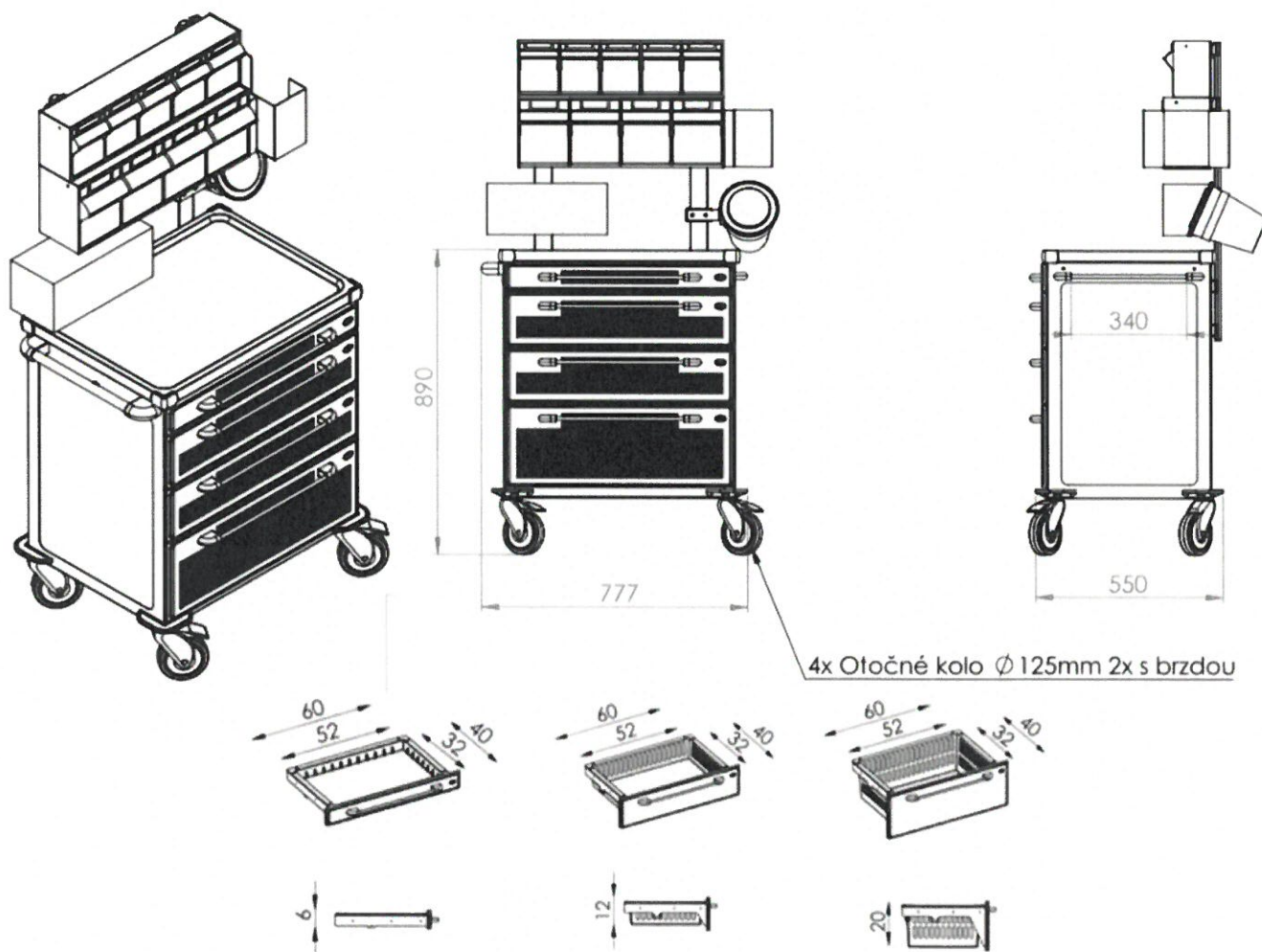
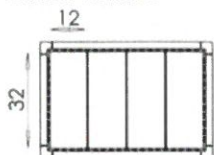

CENA CELKEM

280 290,00

339 150,90

PŘEVAZOVÝ VOZÍK

Zdravotnický vozík PROFÍ MAXI ZV4351N*

NEREZOVÁ OHRÁDKA

zás. odshora - řady: 2x bílá, 2x bílá, 2x šedá, 2x šedá

- rozměry: š102 cm x h50 cm x v105 cm - vysoká verze
- konstrukce vozíku z nerezové oceli AISI304 s antivibrační výztuhou
- **pracovní deska standardně z nerezové oceli AISI304 s ohrádkou ze 3 stran**
- pro ošetření nerezové oceli AISI304 nepoužívejte žádné čisticí prostředky, obsahující agresivní chemii (například chlór)!
- nosnost pracovní desky max. 20 kg
- madla zásuvek, včetně tlačného, z nerezové oceli AISI304, vsazená do plastových úchytek
- **4x 3/4 zásuvka M (výška 12 cm), 4x 3/4 zásuvka L (výška 20 cm)**
- **zásuvka vybavena vyjímatelným plastovým MS košem - MINI velikost (3/4)**
- **nosnost plastového MS koše MINI max. 10 kg**
- MS koš je možné rozdělit pomocí vyjímatelných plastových příček
- zásuvka kryta kompaktním čelem z tvrzeného plastu (ABS) se zaoblenými rohy a hranami
- čelo zásuvky je možno v různém barevném provedení viz vzorník
- čelo zásuvky je vybaveno pryžovým profilem po celém obvodu, zaručující prachotěsnost
- zásuvka je osazena teleskopickým kuličkovým plnovýsuvem s dotahem a dotlumením
- centrální zamykání zásuvek
- 4x rohový nárazník z odolného (PE) plastu
- 4x kvalitní otočné plastové kolo proti namotávání nití a vlasů, d=12,5 cm, 2x brzda
- celková nosnost vozíku max. 150 kg

ZV4351N*	38 803,00	2,00 ks	21,00%	77 606,00	-25,00%	58 204,50	70 427,45
----------	-----------	---------	--------	-----------	---------	-----------	-----------

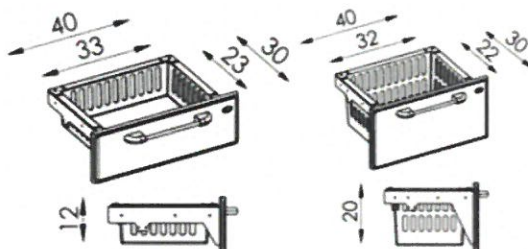

Dělení koše MS 11417, VARIANTA 10

cena obsahuje pouze příčky bez koše

1. řada zásuvek M

11417VAR10	345,00	4,00 ks	21,00%	1 380,00	0,00%	1 380,00	1 669,80
------------	--------	---------	--------	----------	-------	----------	----------

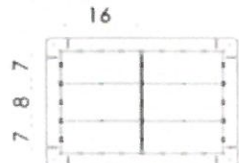

Dělení koše MS 11417, VARIANTA 5

cena obsahuje pouze příčky bez koše

2. řada zásuvek M

11417VAR05	230,00	4,00 ks	21,00%	920,00	0,00%	920,00	1 113,20
------------	--------	---------	--------	--------	-------	--------	----------

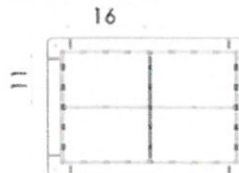

Dělení koše MS 11418, VARIANTA 1

cena obsahuje pouze příčky bez koše

3. a 4. řada zásuvek L

11418VAR01	198,00	8,00 ks	21,00 %	1 584,00	0,00 %	1 584,00	1 916,64
------------	--------	---------	---------	----------	--------	----------	----------

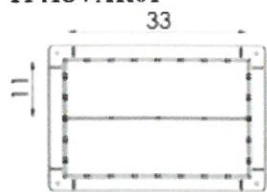

Nerez stojna pro montáž dopl.BASIC,PROFI

komplet

pro montáž odkládací police

- stojina (D-profil) pro příslušenství řady Metal Line BASIC a PROFÍ
- materiál: nerezová ocel AISI304
- výška příslušenství lze na těchto stojinách upravovat

5785*	812,00	4,00 ks	21,00 %	3 248,00	-25,00 %	2 436,00	2 947,56
-------	--------	---------	---------	----------	----------	----------	----------



Ner.vyjím.odkl. police řady MAXI BASIC

- 2x nerezová vyjímatelná odkládací police (AISI304) - komplet
- nosnost jedné police: 3 kg

5892*	2 431,00	2,00 ks	21,00 %	4 862,00	-25,00 %	3 646,50	4 412,27
-------	----------	---------	---------	----------	----------	----------	----------



Nerezový držák rukavic-komplet 100 kusů

1x levá strana, 1x pravá strana pod odkládací polici

- výškově nastavitelný držák z nerez oceli AISI304 na rukavice - komplet
- na 100 kusů rukavic
- možnost umístění na levou a pravou stojnu nad pracovní deskou

5781*	959,00	4,00 ks	21,00 %	3 836,00	-25,00 %	2 877,00	3 481,17
-------	--------	---------	---------	----------	----------	----------	----------

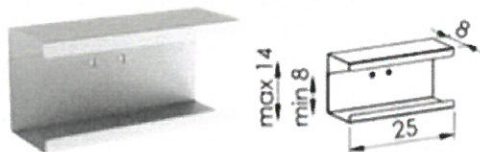

Vyj.drát.koš ner.řady MINI/MAXI 38x12cm

pravá strana - horní část

- vyjímatelný drátěný koš z nerez oceli AISI304 - komplet
- nosnost: 3 kg

5864*	1 397,00	2,00 ks	21,00 %	2 794,00	-25,00 %	2 095,50	2 535,56
-------	----------	---------	---------	----------	----------	----------	----------



CENA CELKEM

73 143,50

88 503,64

PŘEVAZOVÝ VOZÍK

Zdravotnický vozík PROFI COMBI ZV2364N*

zásuvky odshora: červená, červená, 2x šedá, 2x šedá

- rozměry: 875 cm x h55 cm x v105 cm - vysoká verze
- konstrukce vozíku z nerezové oceli AISI304 s antivibrační výtuhou
- pracovní deska standardně z nerezové oceli AISI304 s prolisem 1,2 cm se čtyřmi zaoblenými ochrannými prvky z plastu (ABS), umístěnými v rozích plata
- pro ošetření nerezové oceli AISI304 nepoužívejte žádné čisticí prostředky, obsahující agresivní chemii (například chlór)!
- nosnost pracovní desky max. 20 kg
- madla zásuvek, včetně tlačného, z nerezové oceli AISI304, vsazená do plastových úchytek
- **2x MS zásuvka M (výška 12 cm), 4x 1/2 zásuvka L (výška 20 cm)**
- **zásuvka vybavena vyjímatelným plastovým MS košem - 2 velikosti: STANDARDNÍ velikost a MINI velikost (1/2)**
- **nosnost plastového MS koše STANDARD max. 20 kg**
- nosnost plastového MS koše MINI max. 10 kg
- MS koš je možné rozdělit pomocí vyjímatelných plastových příček
- zásuvka kryta kompaktním čelem z tvrdého plastu (ABS) se zaoblenými rohy a hranami
- čelo zásuvky je možno v různém barevném provedení viz vzorník
- čelo zásuvky je vybaveno pryžovým profilem po celém obvodu, zaručující prachotěsnost
- zásuvka je osazena teleskopickým kuličkovým plnovýsuvem s dotahem a dotlumením
- centrální zamykání zásuvek
- 4x rohový nárazník z odolného (PE) plastu
- 4x kvalitní otočné plastové kolo proti namotávání nití a vlasů, d=12,5 cm, 2x brzda
- celková nosnost vozíku max. 150 kg

ZV2364N* 33 065,00 2,00 ks 21,00% 66 130,00 -25,00% 49 597,50 60 012,98

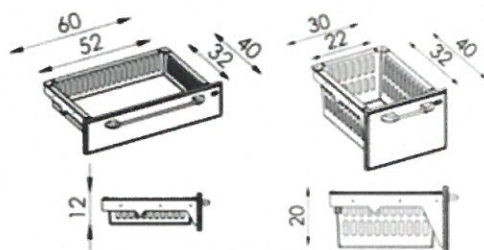
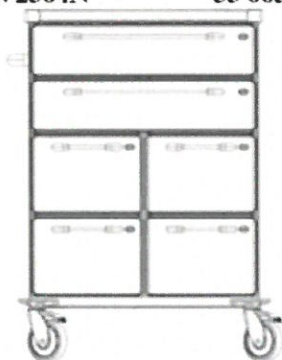

Dělení koše MS 11420, VARIANTA 3

cena obsahuje pouze příčky bez koše

1. a 2. zásuvka odshora

11420VAR03 231,00 4,00 ks 21,00% 924,00 0,00% 924,00 1 118,04

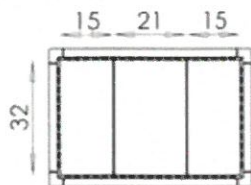

Dělení koše MS 11418, VARIANTA 1

cena obsahuje pouze příčky bez koše

3. a 4. řada zásuvek L

11418VAR01 198,00 8,00 ks 21,00% 1 584,00 0,00% 1 584,00 1 916,64

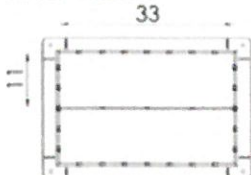

Výklopné kapsy, 1x vel.M, 2x vel.L, nerez
 pro vysokou verzi zdravotnických vozíků

levá strana

- výklopné kapsy na bok zdravotnických vozíků METAL LINE řady STANDARD a COMBI - pouze pro vysokou verzi
- 2x zásuvka velikost L (20 cm), 1x zásuvka M (10 cm)
- nerezové provedení

5791* 8 839,00 2,00 ks 21,00% 17 678,00 -25,00% 13 258,50 16 042,79

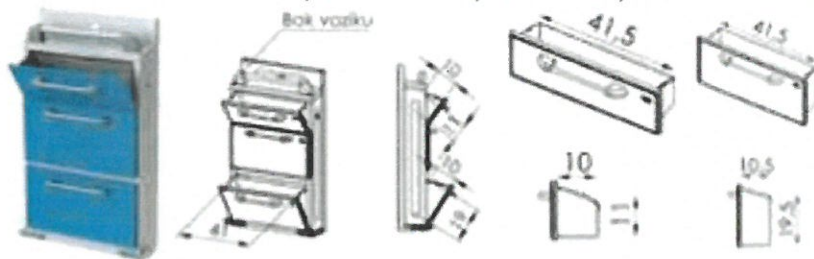

Nerez otočný stolek - KOMPLET

31x37cm

pravá strana

- otočný stolek z nerez oceli AISI304 - komplet
- s aretací se zajišťovacími pásy na přístroje
- nosnost: 10 kg

5756* 4 121,00 2,00 ks 21,00% 8 242,00 -25,00% 6 181,50 7 479,62

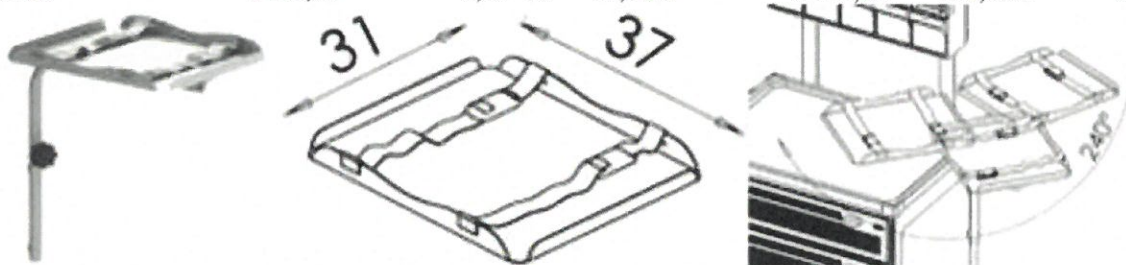

Nerez infuzní držák na korpus k ZS

levá strana

- Infuzní držák z nerez oceli AISI304 - komplet
- výškově nastavitelný s aretací

5761* 1 339,00 2,00 ks 21,00% 2 678,00 -25,00% 2 008,50 2 430,29



Držák kontejneru na použité jehly-KOMPL.

pravá strana

- držák kontejneru na použité jehly - komplet
- pásek s možností změny průměru dle kontejneru

5757* 254,00 2,00 ks 21,00% 508,00 -25,00% 381,00 461,01

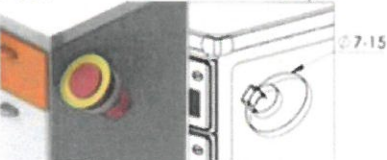

CENA CELKEM

73 143,50

88 503,64

RESUSCITAČNÍ VOZÍK

Zdravotnický vozík PROFI COMBI ZV2364N*

zásuvky odshora: fialová, fialová, 2x šedá, 2x šedá

- rozměry: 575 cm x h55 cm x v105 cm - vysoká verze
- konstrukce vozíku z nerezové oceli AISI304 s antivibrační výztuhou
- pracovní deska standardně z nerezové oceli AISI304 s prolisem 1,2 cm se čtyřmi zaoblenými ochrannými prvky z plastu (ABS), umístěnými v rozích plata
- pro ošetření nerezové oceli AISI304 nepoužívejte žádné čisticí prostředky, obsahující agresivní chemii (například chlór)!
- nosnost pracovní desky max. 20 kg
- madla zásuvek, včetně tlačného, z nerezové oceli AISI304, vsazená do plastových úchytek
- **2x MS zásuvka M (výška 12 cm), 4x 1/2 zásuvka L (výška 20 cm)**
- **zásuvka vybavena vyjímatelným plastovým MS košem - 2 velikosti: STANDARDNÍ velikost a MINI velikost (1/2)**
- **nosnost plastového MS koše STANDARD max. 20 kg**
- **nosnost plastového MS koše MINI max. 10 kg**
- MS koš je možné rozdělit pomocí vyjímatelných plastových příček
- zásuvka kryta kompaktním čelem z tvrzeného plastu (ABS) se zaoblenými rohy a hranami
- čelo zásuvky je možno v různém barevném provedení viz vzorník
- čelo zásuvky je vybaveno pryžovým profilem po celém obvodu, zaručující prachotěsnost
- zásuvka je osazena teleskopickým kuličkovým plnovýsuvem s dotahem a dotlumením
- centrální zamykání zásuvek
- 4x rohový nárazník z odolného (PE) plastu
- 4x kvalitní otočné plastové kolo proti namotávání nití a vlasů, d=12,5 cm, 2x brzda
- celková nosnost vozíku max. 150 kg

ZV2364N*	33 065,00	2,00 ks	21,00%	66 130,00	-25,00%	49 597,50	60 012,98
----------	-----------	---------	--------	-----------	---------	-----------	-----------

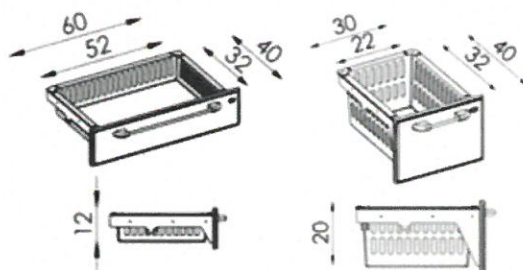
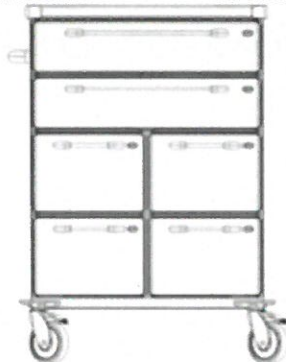

RAL:9005 (černá) dostupná pouze pro STANDARDNÍ velikost M
RAL:9005 (black) available only for STANDARD size M

Dělení koše MS 11420, VARIANTA 7

cena obsahuje pouze příčky bez koše

1. a 2. zásuvka odshora M

11420VAR07	373,00	4,00 ks	21,00%	1 492,00	0,00%	1 492,00	1 805,32
------------	--------	---------	--------	----------	-------	----------	----------

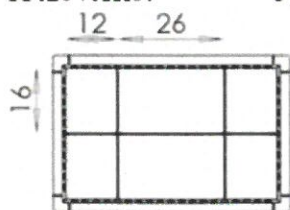

Dělení koše MS 11418, VARIANTA 1

cena obsahuje pouze příčky bez koše

3. a 4. řada zásuvek L

11418VAR01	198,00	8,00 ks	21,00%	1 584,00	0,00%	1 584,00	1 916,64
------------	--------	---------	--------	----------	-------	----------	----------

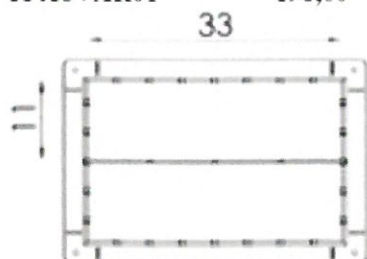

14x výklopný box - komplet

- 14x plastový výklopný box s aretací - komplet
- na drobný zdravotnický materiál

5772* 8 552,00 2,00 ks 21,00% 17 104,00 -25,00% 12 828,00 15 521,88

**Držák kontejneru na použité jehly-KOMPL.**

pravá strana

- držák kontejneru na použité jehly - komplet
- pásek s možností změny průměru dle kontejneru

5757* 254,00 2,00 ks 21,00% 508,00 -25,00% 381,00 461,01

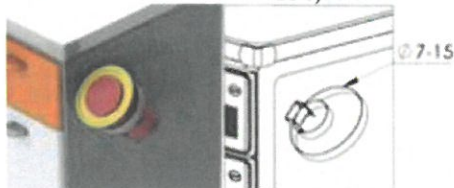
**CENA CELKEM****65 882,50****79 717,83****Celková cena****493 251,00****596 833,71**

- **PLATNOST** cenové nabídky je 3 měsíce
- **ZÁRUKA** na zboží 24 měsíců
- **ISO 9001,14001**
- **TERMÍN DODÁNÍ** – 6-8 týdnů od přijetí závazné objednávky

S přáním pěkného dne

Radim Klokočka
obchodní zástupce

Klaro, spol. s r. o.
radim@klaro.cz
mobile: + 420 724 077 287



Zpracovala: Veronika Holanová